

Pioneer

AUDIO/VIDEO MULTI-CHANNEL RECEIVER RECEPTEUR AUDIOVISUEL A VOIES MULTI-CANAUX RECEPTOR AUDIO-VIDEO MULTICANAL

VSX-821-K

Register your product on

<http://www.pioneerelectronics.com> (US)

<http://www.pioneerelectronics.ca> (Canada)

- **Protect your new investment**

The details of your purchase will be on file for reference in the event of an insurance claim such as loss or theft.

- **Receive free tips, updates and service bulletins on your new product**

- **Improve product development**

Your input helps us continue to design products that meet your needs.

- **Receive a free Pioneer newsletter**

Registered customers can opt in to receive a monthly newsletter.

Enregistrez votre produit sur le site Web:

<http://www.pioneerelectronics.com> (US)

<http://www.pioneerelectronics.ca> (Canada)

- **Protégez votre nouveau matériel**

Les renseignements relatifs à votre matériel seront conservés pour référence en cas de sinistre, tel que la perte ou le vol.

- **Recevez des conseils, des informations d'entretien et de mise à jour sur votre nouveau matériel**

- **Contribuez au développement de nos produits**

Votre participation nous aide à concevoir des produits qui répondent à vos besoins.

- **Recevez gratuitement le bulletin d'informations de Pioneer**

Les clients enregistrés peuvent, s'ils le désirent, recevoir un bulletin d'informations mensuel.

Operating Instructions

Mode d'emploi

Manual de instrucciones

IMPORTANT



The lightning flash with arrowhead symbol, within an equilateral triangle, is intended to alert the user to the presence of uninsulated "dangerous voltage" within the product's enclosure that may be of sufficient magnitude to constitute a risk of electric shock to persons.

CAUTION

**RISK OF ELECTRIC SHOCK
DO NOT OPEN**

CAUTION:

TO PREVENT THE RISK OF ELECTRIC SHOCK, DO NOT REMOVE COVER (OR BACK). NO USER-SERVICEABLE PARTS INSIDE. REFER SERVICING TO QUALIFIED SERVICE PERSONNEL.



The exclamation point within an equilateral triangle is intended to alert the user to the presence of important operating and maintenance (servicing) instructions in the literature accompanying the appliance.

D3-4-2-1-1_A1_En

VENTILATION CAUTION

When installing this unit, make sure to leave space around the unit for ventilation to improve heat radiation (at least 40 cm at top, 20 cm at rear, and 20 cm at each side).

WARNING

Slots and openings in the cabinet are provided for ventilation to ensure reliable operation of the product, and to protect it from overheating. To prevent fire hazard, the openings should never be blocked or covered with items (such as newspapers, table-cloths, curtains) or by operating the equipment on thick carpet or a bed.

D3-4-2-1-7b*_A1_En

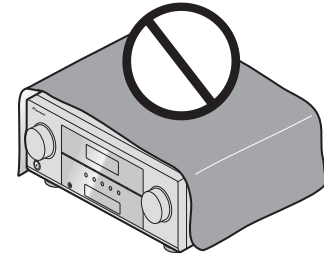

Operating Environment

Operating environment temperature and humidity: +5 °C to +35 °C (+41 °F to +95 °F); less than 85 %RH (cooling vents not blocked)

Do not install this unit in a poorly ventilated area, or in locations exposed to high humidity or direct sunlight (or strong artificial light)

D3-4-2-1-7c*_A1_En

NOTE:

This equipment has been tested and found to comply with the limits for a Class B digital device, pursuant to Part 15 of the FCC Rules. These limits are designed to provide reasonable protection against harmful interference in a residential installation. This equipment generates, uses, and can radiate radio frequency energy and, if not installed and used in accordance with the instructions, may cause harmful interference to radio communications. However, there is no guarantee that interference will not occur in a particular installation. If this equipment does cause harmful interference to radio or television reception, which can be determined by turning the equipment off and on, the user is encouraged to try to correct the interference by one or more of the following measures:

- Reorient or relocate the receiving antenna.
- Increase the separation between the equipment and receiver.
- Connect the equipment into an outlet on a circuit different from that to which the receiver is connected.
- Consult the dealer or an experienced radio/TV technician for help.

D8-10-1-2_A1_En

Information to User

Alterations or modifications carried out without appropriate authorization may invalidate the user's right to operate the equipment.

D8-10-2_A1_En

WARNING

This equipment is not waterproof. To prevent a fire or shock hazard, do not place any container filled with liquid near this equipment (such as a vase or flower pot) or expose it to dripping, splashing, rain or moisture.

D3-4-2-1-3_A1_En

WARNING

To prevent a fire hazard, do not place any naked flame sources (such as a lighted candle) on the equipment.

D3-4-2-1-7a_A1_En

WARNING

Before plugging in for the first time, read the following section carefully.

The voltage of the available power supply differs according to country or region. Be sure that the power supply voltage of the area where this unit will be used meets the required voltage (e.g., 230 V or 120 V) written on the rear panel.

D3-4-2-1-4*_A1_En

Caution

To prevent fire hazard, the Class 2 Wiring Cable should be used for connection with speaker, and should be routed away from hazards to avoid damage to the insulation of the cable.

D3-7-13-67*_A1_En

IMPORTANT SAFETY INSTRUCTIONS

- 1) Read these instructions.
- 2) Keep these instructions.
- 3) Heed all warnings.
- 4) Follow all instructions.
- 5) Do not use this apparatus near water.
- 6) Clean only with dry cloth.
- 7) Do not block any ventilation openings. Install in accordance with the manufacturer's instructions.
- 8) Do not install near any heat sources such as radiators, heat registers, stoves, or other apparatus (including amplifiers) that produce heat.
- 9) Do not defeat the safety purpose of the polarized or grounding-type plug. A polarized plug has two blades with one wider than the other. A grounding type plug has two blades and a third grounding prong. The wide blade or the third prong are provided for your safety. If the provided plug does not fit into your outlet, consult an electrician for replacement of the obsolete outlet.
- 10) Protect the power cord from being walked on or pinched particularly at plugs, convenience receptacles, and the point where they exit from the apparatus.

D3-7-13-69_En

- 11) Only use attachments/accessories specified by the manufacturer.
- 12) Use only with the cart, stand, tripod, bracket, or table specified by the manufacturer, or sold with the apparatus. When a cart is used, use caution when moving the cart/apparatus combination to avoid injury from tip-over.



- 13) Unplug this apparatus during lightning storms or when unused for long periods of time.
- 14) Refer all servicing to qualified service personnel. Servicing is required when the apparatus has been damaged in any way, such as power-supply cord or plug is damaged, liquid has been spilled or objects have fallen into the apparatus, the apparatus has been exposed to rain or moisture, does not operate normally, or has been dropped.

D3-7-13-69_En

This Class B digital apparatus complies with Canadian ICES-003.

D8-10-1-3_A1_En

CAUTION

This product satisfies FCC regulations when shielded cables and connectors are used to connect the unit to other equipment. To prevent electromagnetic interference with electric appliances such as radios and televisions, use shielded cables and connectors for connections.

D8-10-3a_A1_En

IMPORTANT NOTICE

THE MODEL NUMBER AND SERIAL NUMBER OF THIS EQUIPMENT ARE ON THE REAR OR BOTTOM. RECORD THESE NUMBERS ON YOUR ENCLOSED WARRANTY CARD AND KEEP IN A SAFE PLACE FOR FUTURE REFERENCE.

D36-AP9-1_A1_En

WARNING: Handling the cord on this product or cords associated with accessories sold with the product may expose you to chemicals listed on proposition 65 known to the State of California and other governmental entities to cause cancer and birth defect or other reproductive harm.

Wash hands after handling.

D36-P5_B1_En

If the AC plug of this unit does not match the AC outlet you want to use, the plug must be removed and appropriate one fitted. Replacement and mounting of an AC plug on the power supply cord of this unit should be performed only by qualified service personnel. If connected to an AC outlet, the cut-off plug can cause severe electrical shock. Make sure it is properly disposed of after removal.

The equipment should be disconnected by removing the mains plug from the wall socket when left unused for a long period of time (for example, when on vacation).

D3-4-2-2-1a_A1_En

CAUTION

The **STANDBY/ON** switch on this unit will not completely shut off all power from the AC outlet. Since the power cord serves as the main disconnect device for the unit, you will need to unplug it from the AC outlet to shut down all power. Therefore, make sure the unit has been installed so that the power cord can be easily unplugged from the AC outlet in case of an accident. To avoid fire hazard, the power cord should also be unplugged from the AC outlet when left unused for a long period of time (for example, when on vacation).

D3-4-2-2-2a*_A1_En

This product is for general household purposes. Any failure due to use for other than household purposes (such as long-term use for business purposes in a restaurant or use in a car or ship) and which requires repair will be charged for even during the warranty period.

K041_A1_En

(Symbol examples for batteries)

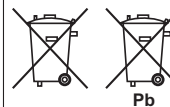

These symbols are only valid in the European Union.

K058c_A1_En

Thank you for buying this Pioneer product. Please read through these operating instructions so you will know how to operate your model properly. After you have finished reading the instructions, put them away in a safe place for future reference.

Contents

Before you start	5
Checking what's in the box	5
Installing the receiver	5
Flow of settings on the receiver	5
01 Controls and displays	
Front panel	6
Display	7
Remote control	8
Loading the batteries	9
Operating range of remote control	9
02 Connecting your equipment	
Placing the speakers	10
Hints on the speaker placement	10
Connecting the speakers	11
Connect the surround back or front height speakers	11
Switching the speaker system	12
Making cable connections	12
HDMI cables	12
About HDMI	12
Analog audio cables	13
Digital audio cables	13
Video cables	13
About video outputs connection	13
Connecting a TV and playback components	14
Connecting using HDMI	14
Connecting your component with no HDMI terminal	15
Connecting a satellite receiver or other digital set-top box	15
Connecting an HDD/DVD recorder, Blu-ray Disc recorder and other video sources	16
Using the component video jacks	16
Connecting other audio components	17
Connecting optional <i>Bluetooth</i> [®] ADAPTER	17
Connecting your SiriusConnect™ Tuner	17
Connecting antennas	18
Using external antennas	18
Connecting to the front panel video terminal	18
Connecting an iPod	19
Connecting a USB device	19

Plugging in the receiver	19
03 Basic Setup	
Canceling the demo display	20
Automatically setting up for surround sound (MCACC)	20
Other problems when using the Auto MCACC setup	21
04 Basic playback	
Playing a source	22
Selecting the audio input signal	22
Playing an iPod	23
Playing back files stored on an iPod	24
Basic playback controls	24
Watching photos and video content	24
Playing a USB device	24
Basic playback controls	25
Compressed audio compatibility	25
<i>Bluetooth</i> [®] ADAPTER for Wireless Enjoyment of Music	25
Wireless music play	25
Pairing the <i>Bluetooth</i> ADAPTER and <i>Bluetooth</i> wireless technology device	26
Listening to Music Contents of <i>Bluetooth</i> wireless technology device with Your System	26
Listening to Satellite Radio	26
Listening to SIRIUS Radio	27
Saving channel presets	27
Using the SIRIUS Menu	27
Listening to the radio	28
Improving FM sound	28
Saving station presets	28
Listening to station presets	28
Naming preset stations	28
05 Listening to your system	
Choosing the listening mode	29
Auto playback	29
Listening in surround sound	29
Using the Advanced surround	30
Using Stream Direct	30
Using the Sound Retriever	30
Listening with Acoustic Calibration EQ	30
Better sound using Phase Control	31
Using surround back channel processing	31
Setting the Up Mix function	31

Setting the Audio options	32
Making an audio or a video recording	33
06 The System Setup menu	
Using the System Setup menu	34
Manual speaker setup	34
Speaker Setting	34
Crossover Network	35
Channel Level	35
Speaker Distance	36
The Input Assign menu	36
The Pre Out Setting	37
The Auto Power Down menu	37
The FL Demo Mode menu	37
07 Control with HDMI function	
Making Control with HDMI connections	38
HDMI Setup	38
Before using synchronization	39
About synchronized operations	39
About connections with a product of a different brand that supports the Control with HDMI function	39
Cautions on the Control with HDMI function	39
08 Controlling the rest of your system	
Setting the remote to control other components	40
Selecting preset codes directly	40
Clearing all the remote control settings	40
Controls for TVs	41
Controls for other components	41
Preset Code List	41
09 Additional information	
Troubleshooting	44
General	44
HDMI	45
Important information regarding the HDMI connection	45
iPod messages	46
USB messages	46
SIRIUS radio messages	46
About iPod/iPhone/iPad	46
Resetting the main unit	46
Cleaning the unit	46
Specifications	47

Before you start

Checking what's in the box

Please check that you've received the following supplied accessories:

- Setup microphone
- Remote control
- AAA size IEC R03 dry cell batteries (to confirm system operation) x2
- AM loop antenna
- FM wire antenna
- iPod cable
- These operating instructions

Installing the receiver

- When installing this unit, make sure to put it on a level and stable surface.

Don't install it on the following places:

- on a color TV (the screen may distort)
- near a cassette deck (or close to a device that gives off a magnetic field). This may interfere with the sound.
- in direct sunlight
- in damp or wet areas
- in extremely hot or cold areas
- in places where there is vibration or other movement
- in places that are very dusty
- in places that have hot fumes or oils (such as a kitchen)

Flow of settings on the receiver

The unit is a full-fledged AV receiver equipped with an abundance of functions and terminals. It can be used easily after following the procedure below to make the connections and settings.

The colors of the steps indicate the following:

Required setting item

Setting to be made as necessary

1 Connecting the speakers

Where you place the speakers will have a big effect on the sound.

- Placing the speakers (page 10)
- Connecting the speakers (page 11)
- Switching the speaker system (page 12)



2 Connecting the components

For surround sound, you'll want to hook up using a digital connection from the Blu-ray Disc/DVD player to the receiver.

- About video outputs connection (page 13)
- Connecting a TV and playback components (page 14)
- Connecting antennas (page 18)
- Plugging in the receiver (page 19)



3 Power On

Make sure you've set the video input on your TV to this receiver. Check the manual that came with the TV if you don't know how to do this.



4 The Pre Out Setting (page 37)

(When connecting the front height speakers.)

The Input Assign menu (page 36)

(When using connections other than the recommended connections.)

Using the Audio Return Channel function (page 38)

(When the connected TV supports the HDMI Audio Return Channel function.)



5 Use the on-screen automatic MCACC setup to set up your system

- Automatically setting up for surround sound (MCACC) (page 20)



6 Playing a source (page 22)

- Selecting the audio input signal (page 22)
- Playing an iPod (page 23)
- Playing a USB device (page 24)
- Choosing the listening mode (page 29)



7 Adjusting the sound as desired

- Using the Sound Retriever (page 30)
- Better sound using Phase Control (page 31)
- Listening with Acoustic Calibration EQ (page 30)
- Using surround back channel processing (page 31)
- Setting the Up Mix function (page 31)
- Setting the Audio options (page 32)
- Manual speaker setup (page 34)



8 Making maximum use of the remote control

- Setting the remote to control other components (page 40)

Chapter 1: Controls and displays

Front panel

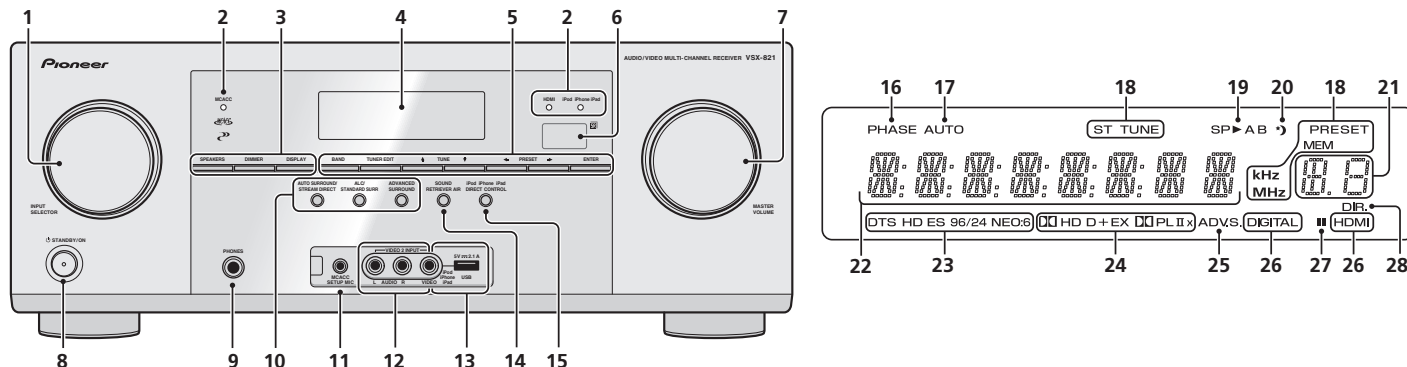

1 INPUT SELECTOR dial

Selects an input source (page 22).

2 Indicators

MCACC – Lights when Acoustic Calibration EQ (page 30) is on (Acoustic Calibration EQ is automatically set to on after the Auto MCACC setup (page 20)).

HDMI – Flashes when connecting an HDMI-equipped component; lights when the component is connected (page 14).

iPod iPhone iPad – Lights when an iPod/iPhone/iPad is connected and **iPod USB** input is selected (page 19).

3 Receiver control buttons

SPEAKERS – Use to change the speaker system (page 12).

DIMMER – Dims or brightens the display. The brightness can be controlled in four steps.

DISPLAY – Switches the display of this unit. The listening mode, sound volume, Pre Out setting or input name can be checked by selecting an input source.

- The Pre Out setting may or may not be displayed, depending on the input source you have selected.

4 Character display

See *Display* on page 7.

5 Tuner control buttons

BAND – Switches between AM, FM ST (stereo) and FM MONO radio bands (page 28).

TUNER EDIT – Use with **TUNE** \uparrow/\downarrow , **PRESET** \leftarrow/\rightarrow and **ENTER** to memorize and name stations for recall (page 28). Used to preset the channel in SIRIUS Radio (page 27).

TUNE \uparrow/\downarrow – Used to find radio frequencies (page 28) and SIRIUS Radio channels (page 27).

PRESET \leftarrow/\rightarrow – Use to select preset radio stations

(page 28) and to select SIRIUS Radio channels (page 27).

6 Remote sensor

Receives the signals from the remote control (see *Operating range of remote control* on page 9).

7 MASTER VOLUME dial

8 \odot STANDBY/ON

9 PHONES jack

Use to connect headphones. When the headphones are connected, there is no sound output from the speakers. The listening mode when the sound is heard from the headphone can be selected only from **PHONES SURR. STEREO** or **STEREO ALC** mode (**S.R AIR** mode can be also selected with **ADAPTER** input).

10 Listening mode buttons

AUTO SURROUND/STREAM DIRECT – Switches between Auto surround mode (page 29) and Stream Direct playback (page 30).

ALC/STANDARD SURR – Press for standard decoding and to switch between the modes of **PRO LOGIC II**, **PRO LOGIC IIX**, **PRO LOGIC IIZ** and **NEO:6**, and the Auto level control stereo mode (page 29).

ADVANCED SURROUND – Switches between the various surround modes (page 30).

11 MCACC SETUP MIC JACK

Use to connect a microphone when performing Auto MCACC setup (page 20).

12 AUDIO/VIDEO input terminal

See *Connecting to the front panel video terminal* on page 18.

13 iPod iPhone iPad/USB terminal

Use to connect your Apple iPod or USB mass storage device as an audio source (page 19).

14 SOUND RETRIEVER AIR

When the button is pressed, the input switches to **ADAPTER** and the listening mode is automatically set to **S.R AIR** (page 26).

15 iPod iPhone iPad DIRECT CONTROL

Change the receiver's input to the **iPod** and enable iPod operations on the iPod (page 24).

Display

16 PHASE

Lights when the Phase Control is switched on (page 31).

17 AUTO

Lights when the Auto Surround feature is switched on (page 29).

18 Tuner/SIRIUS indicators

ST – Lights when a stereo FM broadcast is being received in auto stereo mode (page 28).

TUNE – Lights when a normal broadcast channel or SIRIUS channel is being received.

PRESET – Shows when a preset radio station is registered or called.

MEM – Blinks when a radio station is registered.

kHz/MHz – Lights when the character display is showing the currently received AM/FM broadcast frequency.

19 Speaker indicators

Lights to indicate the current speaker system, **A** and/or **B** (page 12).

20 Sleep timer indicator

Lights when the receiver is in sleep mode (page 8).

21 PRESET information or input signal indicator

Shows the preset number of the tuner or the input signal type, etc.

22 Character display

Displays various system information.

23 DTS indicators

DTS – Lights when a source with DTS encoded audio signals is detected.

HD – Lights when a source with DTS-EXPRESS or DTS-HD encoded audio signals is detected.

ES – Lights to indicate DTS-ES decoding.

96/24 – Lights when a source with DTS 96/24 encoded audio signals is detected.

NEO:6 – When one of the NEO:6 modes of the receiver is on, this lights to indicate NEO:6 processing (page 29).

24 Dolby Digital indicators

DD – Lights when a Dolby Digital encoded signal is detected.

DD+ – Lights when a source with Dolby Digital Plus encoded audio signals is detected.

DDHD – Lights when a source with Dolby TrueHD encoded audio signals is detected.

EX – Lights to indicate Dolby Digital EX decoding.

DDPLI(x) – Lights to indicate **PRO LOGIC II**/**PRO LOGIC IIX** decoding. Light will go off during **PRO LOGIC IIZ** decoding (see *Listening in surround sound* on page 29 for more on this).

25 ADV.S

Lights when one of the Advanced Surround modes has been selected (see *Using the Advanced surround* on page 30 for more on this).

26 SIGNAL SELECT indicators

DIGITAL – Lights when a digital audio signal is selected. Blinks when a digital audio signal is selected and selected audio input is not provided.

HDMI – Lights when an HDMI signal is selected. Blinks when an HDMI signal is selected and selected HDMI input is not provided.

27 Up Mix/DIMMER indicator

Lights when the Up Mix function is set to **ON** (page 31). Also, lights when DIMMER is set to off.

28 DIR.

Lights when the **DIRECT** or **PURE DIRECT** mode is switched on (page 30).

Remote control

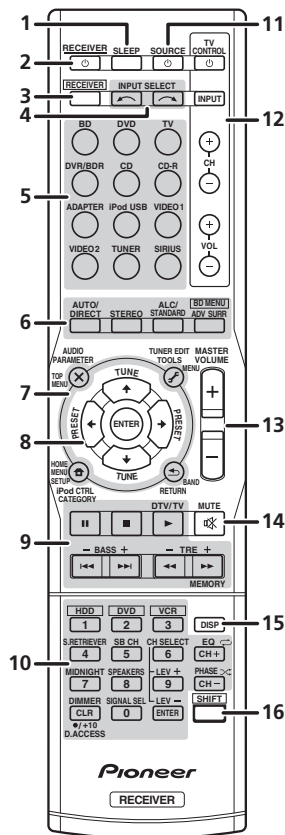
**1 SLEEP**

Press to change the amount of time before the receiver switches into standby (**30 min – 60 min – 90 min – Off**). You can check the remaining sleep time at any time by pressing **SLEEP** once.

2 RECEIVER

Switches the receiver between standby and on.

3 RECEIVER

Switches the remote to control the receiver (used to select the white commands above the number buttons (**MIDNIGHT**, etc.)). Also use this button to set up surround sound (page 34) or Audio parameters (page 32).

4 INPUT SELECT

Use to select the input source (page 22).

5 Input function buttons

Use to select the input source to this receiver (page 22). This will enable you to control other components with the remote control (page 40).

6 Listening mode buttons

AUTO/DIRECT – Switches between Auto surround mode (page 29) and Stream Direct playback (page 30).

STEREO – Press to select stereo playback (page 29).

ALC/STANDARD SURR – Press for standard decoding and to switch between the modes of **PRO** Pro Logic II, **PRO** Pro Logic IIx, **PRO** Pro Logic IIz and NEO:6, and the Auto level control stereo mode (page 29).

ADV SURR – Switches between the various surround modes (page 30).

Press **BD** first to access:

BD MENU* – Displays the disc menu of Blu-ray Discs.

7 System Setup and component control buttons

The following button controls can be accessed after you have selected the corresponding input function button (**BD**, **DVD**, etc.).

Press **RECEIVER** first to access:

AUDIO PARAMETER – Use to access the Audio options (page 32).

SETUP – Press to access the System Setup menu (page 34).

RETURN – Confirm and exit the current menu screen.

Press **BD**, **DVD** or **DVR/BDR** first to access:

TOP MENU – Displays the disc 'top' menu of a Blu-ray Disc/DVD.

HOME MENU – Displays the HOME MENU screen.

RETURN – Confirm and exit the current menu screen.

MENU – Displays the TOOLS menu of Blu-ray Disc player.

Press **TUNER** or **SIRIUS** first to access:

TUNER EDIT – Memorizes stations for recall (page 28). When **TUNER** is pressed, also used to change the name (page 28).

BAND – Switches between AM, FM ST (stereo) and FM MONO radio bands (page 28).

CATEGORY – Press to browse SIRIUS radio broadcasts.

Press **iPod USB** first to access:

iPod CTRL – Switches between the iPod controls and the receiver controls (page 24).

8 TUNE, PRESET, ENTER

Use the arrow buttons when setting up your surround sound system (page 34). Also used to control Blu-ray Disc/DVD menus/options.

Use **TUNE** \uparrow/\downarrow can be used to find radio frequencies and **PRESET** \leftarrow/\rightarrow can be used to select preset radio stations (page 28).

9 Component control buttons

The main buttons (**▶**, **■**, etc.) are used to control a component after you have selected it using the input function buttons.

The controls above these buttons can be accessed after you have selected the corresponding input function button (**BD**, **DVD**, **DVR/BDR** and **CD**). These buttons also function as described below.

Press **RECEIVER** first to access:

BASS +/-, TRE +/- – Use to adjust Bass or Treble.

- These controls are disabled when the listening mode is set to **DIRECT** or **PURE DIRECT**.

- When the front speaker is set at **SMALL** in the Speaker Setting (or automatically via the Auto MCACC setup) and the Crossover Network is set above 150 Hz, the subwoofer channel level will be adjusted by pressing **BASS +/-** (page 35).

Press **TV** first to access:

DTV/TV – Switches between the DTV and analog TV input modes for Pioneer TVs.

10 Number buttons and other component controls

Use the number buttons to directly select a radio frequency (page 28) or the tracks on a CD, etc. There are other buttons that can be accessed after **[RECEIVER]** is pressed. (For example **MIDNIGHT**, etc.)

HDD*, **DVD***, **VCR*** – These buttons switch between the hard disk, DVD and VCR controls for HDD/DVD/VCR recorders.

S.RETRIEVER – Press to restore CD quality sound to compressed audio sources (page 30).

SB CH – Press to select **ON**, **AUTO** or **OFF** the surround back channel (page 31).

CH SELECT – Press repeatedly to select a channel, then use **LEV +/-** to adjust the level (page 35).

LEV +/- – Use to adjust the channel level.

EQ – Press to switch on/off Acoustic Calibration EQ setting (page 30).

MIDNIGHT – Switches to Midnight or Loudness listening (page 32).

SPEAKERS – Use to change the speaker system (page 12).

PHASE – Press to switch on/off Phase Control (page 31).

DIMMER – Dims or brightens the display. The brightness can be controlled in four steps.

SIGNAL SEL – Press to select the audio input signal of the component to play back (page 22).

Press **SIRIUS** first to access:

D.ACCESS – After pressing, you can access a radio station directly using the number buttons (page 27).

11 \odot SOURCE

Press to turn on/off other components connected to the receiver (page 41).

12 TV CONTROL buttons

These buttons are dedicated to control the TV assigned to the **TV** button. Thus if you only have one TV to hook up to this system assign it to the **TV** button (page 41).

\odot – Use to turn on/off the power of the TV.

INPUT – Use to select the TV input signal.

CH +/- – Use to select channels.

VOL +/- – Use to adjust the volume on your TV.

13 MASTER VOLUME +/-

Use to set the listening volume.

14 MUTE

Mutes/unmutes the sound.

15 DISP

Switches the display of this unit. The listening mode, sound volume, Pre Out setting or input name can be checked by selecting an input source.

- The Pre Out setting may or may not be displayed, depending on the input source you have selected.

16 SHIFT

Press to access the 'boxed' commands (above the buttons) on the remote. These buttons are marked with an asterisk (*) in this section.

Loading the batteries

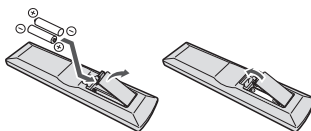

The batteries included with the unit are to check initial operations; they may not last over a long period. We recommend using alkaline batteries that have a longer life.

⚠ CAUTION

- Incorrect use of batteries may result in such hazards as leakage and bursting. Observe the following precautions:
 - Never use new and old batteries together.
 - Insert the plus and minus sides of the batteries properly according to the marks in the battery case.

- Batteries with the same shape may have different voltages. Do not use different batteries together.
- When disposing of used batteries, please comply with governmental regulations or environmental public instruction's rules that apply in your country or area.
- Do not use or store batteries in direct sunlight or other excessively hot place, such as inside a car or near a heater. This can cause batteries to leak, overheat, explode or catch fire. It can also reduce the life or performance of batteries.

Operating range of remote control

The remote control may not work properly if:

- There are obstacles between the remote control and the receiver's remote sensor.
- Direct sunlight or fluorescent light is shining onto the remote sensor.
- The receiver is located near a device that is emitting infrared rays.
- The receiver is operated simultaneously with another infrared remote control unit.

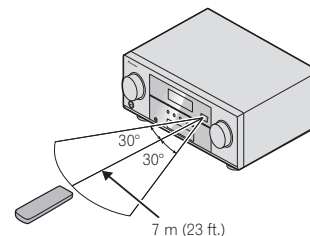

Chapter 2:

Connecting your equipment

Placing the speakers

By connecting the left and right front speakers (**L/R**), the center speaker (**C**), the left and right surround speakers (**SL/SR**), and the subwoofer (**SW**), a 5.1 ch surround system can be enjoyed. Further, by using an external amplifier, you can connect the left and right surround back speakers (**SBL/SBR**) or the left and right front height speaker (**FHL/FHR**) to boost your system up to a 7.1 ch surround system.

- You can also connect one surround back speaker (**SB**) and enjoy a 6.1 ch surround system.

To achieve the best possible surround sound, install your speakers as shown below.

5.1 channel surround system:

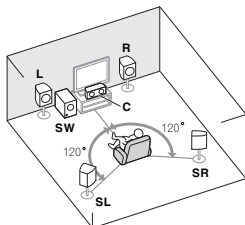

7.1 channel surround (Surround back) system: a

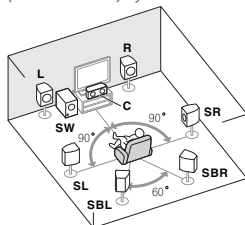

6.1 channel surround (Surround back) system: a

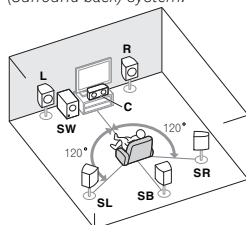

7.1 channel surround (Front height) system: a

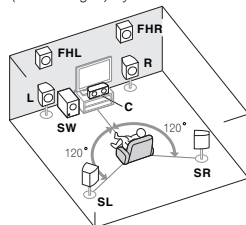

a. This layout is available only when the additional amplifier is connected to the unit and the surround back or front height speakers are connected to the amplifier. For details, see *Connect the surround back or front height speakers* on page 11.

Hints on the speaker placement

Where you put your speakers in the room has a big effect on the quality of the sound. The following guidelines should help you to get the best sound from your system.

- The subwoofer can be placed on the floor. Ideally, the other speakers should be at about ear-level when you're listening to them. Putting the speakers on the floor (except the subwoofer), or mounting them very high on a wall is not recommended.
- For the best stereo effect, place the front speakers 2 m to 3 m (6 ft. to 9 ft.) apart, at equal distance from the TV.
- If you're going to place speakers around your CRT TV, use shielded speakers or place the speakers at a sufficient distance from your CRT TV.
- If you're using a center speaker, place the front speakers at a wider angle. If not, place them at a narrower angle.
- Place the center speaker above or below the TV so that the sound of the center channel is localized at the TV screen. Also, make sure the center speaker does not cross the line formed by the leading edge of the front left and right speakers.
- It is best to angle the speakers towards the listening position. The angle depends on the size of the room. Use less of an angle for bigger rooms.
- Surround and surround back speakers should be positioned 60 cm to 90 cm (2 ft. to 3 ft.) higher than your ears and tilted slight downward. Make sure the speakers don't face each other. For DVD-Audio, the speakers should be more directly behind the listener than for home theater playback.
- If the surround speakers cannot be set directly to the side of the listening position with a 7.1-channel system, the surround effect can be enhanced by turning off the Up Mix function (see *Setting the Up Mix function* on page 31).
- Try not to place the surround speakers farther away from the listening position than the front and center speakers. Doing so can weaken the surround sound effect.
- Place the left and right front height speakers at least one meter directly above the left and right front speakers.

⚠ CAUTION

Make sure that all speakers are securely installed. This not only improves sound quality, but also reduces the risk of damage or injury resulting from speakers being knocked over or falling in the event of external shocks such as earthquakes.

🔍 Important

- To connect the surround back or front height speakers, an additional amplifier is required. Connect the additional amplifier to the **PRE OUT SURR BACK/FRONT HEIGHT** outputs of this unit and connect the surround back or front height speakers to the additional amplifier (see *Connect the surround back or front height speakers* on page 11).

Connecting the speakers

The receiver will work with just two stereo speakers (the front speakers in the diagram) but using at least three speakers is recommended, and a complete setup is best for surround sound.

Make sure you connect the speaker on the right to the right (R) terminal and the speaker on the left to the left (L) terminal. Also make sure the positive and negative (+/-) terminals on the receiver match those on the speakers.

You can use the speakers connected to the B speaker terminals to listen to stereo playback in another room. See *Switching the speaker system* on page 12 for the listening options with this setup.

You can use speakers with a normal impedance between 6 Ω and 16 Ω.

However, note that only the front speakers are set to a value between 12 Ω and 16 Ω if you select **SP►AB** in *Switching the speaker system* on page 12.

Be sure to complete all connections before connecting this unit to the AC power source.

Bare wire connections

1 Twist exposed wire strands together.

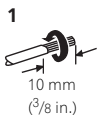

2 Loosen terminal and insert exposed wire.

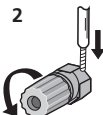

3 Tighten terminal.



CAUTION

- These speaker terminals carry **HAZARDOUS LIVE voltage**. To prevent the risk of electric shock when connecting or disconnecting the speaker cables, disconnect the power cord before touching any uninsulated parts.
- Make sure that all the bare speaker wire is twisted together and inserted fully into the speaker terminal. If any of the bare speaker wire touches the back panel it may cause the power to cut off as a safety measure.

Connect the surround back or front height speakers

Connect the **PRE OUT SURR BACK/FRONT HEIGHT** outputs of the unit and additional amplifier to add a surround back or front height speaker.

- The Pre Out setting must be set if the above connections are performed. Select **SURR.BACK** if the surround back speaker is connected and **HEIGHT** if the front height speaker is connected (If neither the surround back speaker nor the front height speaker is connected, either setting will suffice) (see *The Pre Out Setting* on page 37).
- You can use the additional amplifier on the surround back channel pre-outs for a single speaker as well. In this case plug the amplifier into the left (L (Single)) terminal only.

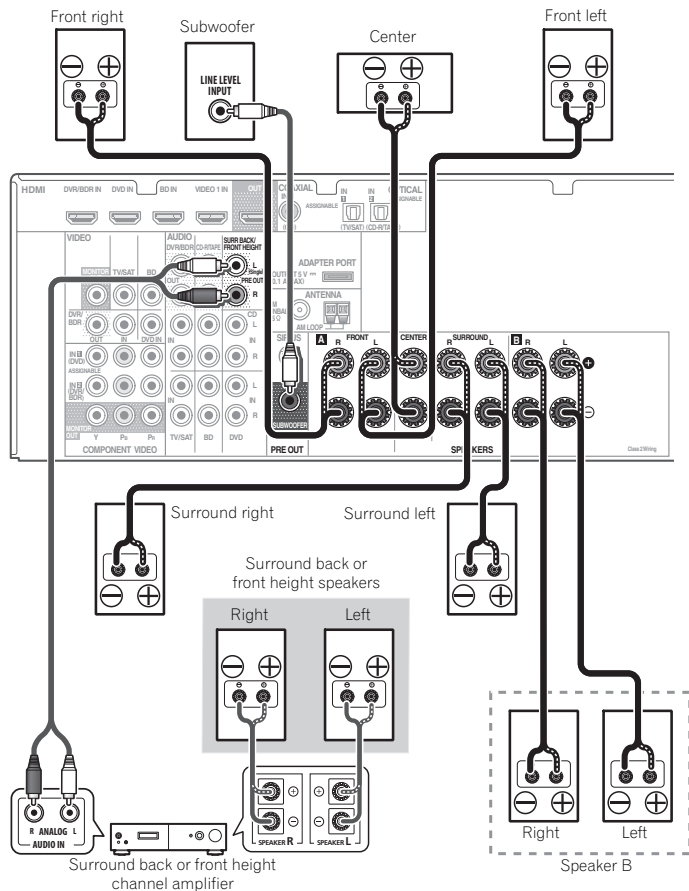

Switching the speaker system

Three speaker system settings are possible using the **SPEAKERS** button.

- Use the **SPEAKERS** button on the front panel to select a speaker system setting.



Press repeatedly to choose a speaker system option:

- **SP▶A** – Sound is output from the speakers connected to the A speaker terminals and **PRE OUT SURR BACK/FRONT HEIGHT** (multichannel playback is possible).
- **SP▶B** – Sound is output from the two speakers connected to speaker system B (only stereo playback is possible).
- **SP▶AB** – Sound is output from speaker system A, the two speakers in speaker system B, and the subwoofer. Multichannel sources are downmixed only when the **STEREO** or **STEREO ALC** mode is selected for stereo output from speaker systems A and B.
- **SP▶–** No sound is output from the speakers.

Note

- The subwoofer output depends on the settings you made in *Speaker Setting* on page 34. However, if **SP▶B** is selected above, no sound is heard from the subwoofer (the LFE channel is not downmixed).
- You can use speakers with a normal impedance between 6 Ω and 16 Ω . However, be aware that only the front speakers are set to a value between 12 Ω and 16 Ω when you select **SP▶AB**.

Making cable connections

Make sure not to bend the cables over the top of this unit (as shown in the illustration). If this happens, the magnetic field produced by the transformers in this unit may cause a humming noise from the speakers.

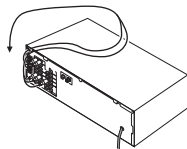

Important

- Before making or changing connections, switch off the power and disconnect the power cord from the AC outlet.
- Before unplugging the power cord, switch the power into standby.

HDMI cables

Both video and sound signals can be transmitted simultaneously with one cable. If connecting the player and the TV via this receiver, for both connections, use HDMI cables.

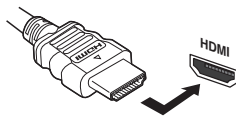

Be careful to connect the terminal in the proper direction.

Note

- Set the HDMI parameter in *Setting the Audio options* on page 32 to **THRU** (THROUGH) and set the input signal in *Selecting the audio input signal* on page 22 to **HDMI**, if you want to hear HDMI audio output from your TV (no sound will be heard from this receiver).

- If the video signal does not appear on your TV, try adjusting the resolution settings on your component or display. Note that some components (such as video game units) have resolutions that may not be displayed. In this case, use a (analog) composite connection.
- When the video signal from the HDMI is 480i, 480p, 576i or 576p, Multi Ch PCM sound and HD sound cannot be received.

About HDMI

The HDMI connection transfers uncompressed digital video, as well as almost every kind of digital audio that the connected component is compatible with, including DVD-Video, DVD-Audio, SACD, Dolby Digital Plus, Dolby TrueHD, DTS-HD Master Audio (see below for limitations), Video CD/ Super VCD and CD.

This receiver incorporates High-Definition Multimedia Interface (HDMI[®]) technology.

This receiver supports the functions described below through HDMI connections.

- Digital transfer of uncompressed video (contents protected by HDCP (1080p/24, 1080p/60, etc.))
- 3D signal transfer
- Deep Color signal transfer
- x.v.Color signal transfer
- Audio Return Channel
- Input of multi-channel linear PCM digital audio signals (192 kHz or less) for up to 8 channels
- Input of the following digital audio formats:
 - Dolby Digital, Dolby Digital Plus, DTS, High bitrate audio (Dolby TrueHD, DTS-HD Master Audio), DVD-Audio, CD, SACD (DSD 2 ch only), Video CD, Super VCD
- Synchronized operation with components using the **Control** with HDMI function (see *Control with HDMI function* on page 38)

Note

- Use a High Speed HDMI[®] cable. If HDMI cable other than a High Speed HDMI[®] cable is used, it may not work properly.
- When an HDMI cable with a built-in equalizer is connected, it may not operate properly.

- 3D, Deep Color, x.v.Color signal transfer and Audio Return Channel are only possible when connected to a compatible component.
- HDMI format digital audio transmissions require a longer time to be recognized. Due to this, interruption in the audio may occur when switching between audio formats or beginning playback.
- Turning on/off the device connected to this unit's HDMI OUT terminal during playback, or disconnecting/connecting the HDMI cable during playback, may cause noise or interrupted audio.

HDMI, the HDMI Logo and High-Definition Multimedia Interface are trademarks or registered trademarks of HDMI Licensing, LLC in the United States and other countries.

"x.v.Color" and x.v.Color are trademarks of Sony Corporation.

Analog audio cables

Use stereo RCA phono cables to connect analog audio components. These cables are typically red and white, and you should connect the red plugs to R (right) terminals and white plugs to L (left) terminals.

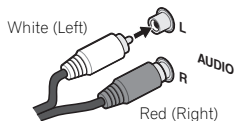

Digital audio cables

Commercially available coaxial digital audio cables or optical cables should be used to connect digital components to this receiver.

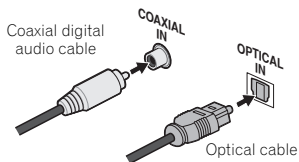

Note

- When connecting optical cables, be careful when inserting the plug not to damage the shutter protecting the optical socket.
- When storing optical cable, coil loosely. The cable may be damaged if bent around sharp corners.
- You can also use a standard RCA video cable for coaxial digital connections.

Video cables

Standard RCA video cables

These cables are the most common type of video connection and are used to connect to the composite video terminals. The yellow plugs distinguish them from cables for audio.



Component video cables

Use component video cables to get the best possible color reproduction of your video source. The color signal of the TV is divided into the luminance (Y) signal and the color (Pb and Pr) signals and then output. In this way, interference between the signals is avoided.

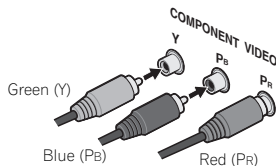

About video outputs connection

This receiver is not loaded with a video converter. When you use component video cables or HDMI cables for connecting to the input device, the same cables should be used for connecting to the TV.

The signals input from the analog (composite and component) video inputs of this unit will not be output from the **HDMI OUT**.

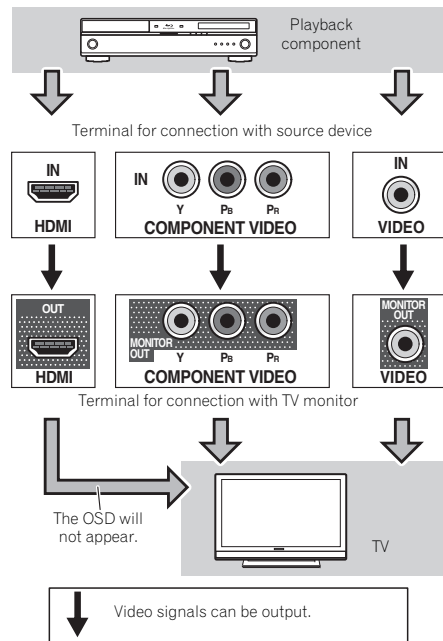

Connecting a TV and playback components

Connecting using HDMI

If you have an HDMI or DVI (with HDCP) equipped component (Blu-ray Disc player, etc.), you can connect it to this receiver using a commercially available HDMI cable.

If the TV and playback components support the **Control** with HDMI feature, the convenient **Control** with HDMI functions can be used (see *Control with HDMI function* on page 38).

- The following connection/setting is required to listen to the sound of the TV over this receiver.
 - If the TV does not support the HDMI Audio Return Channel function, connect the receiver and TV with audio cables (as shown).
 - If the TV supports the HDMI Audio Return Channel function, the sound of the TV is input to the receiver via the HDMI terminal, so there is no need to connect an audio cable. In this case, set **ARC** at **HDMI Setup** to **ON** (see *HDMI Setup* on page 38).

Important

- If the receiver is connected to a TV using an HDMI cable, the on-screen display (OSD) will not be displayed. Be sure to use a standard RCA analog video cable to connect. In this case, switch the TV input to analog to see the OSD screen (for setup, etc.) on the TV.
- When the **Control** with HDMI function is **ON** and the receiver is connected to a compatible TV with an HDMI cable, and you switch the input of the TV to composite or component, the input of the receiver may automatically switch to **TV/SAT**. If this happens, switch the receiver's input back to the original input, or turn **OFF** the **Control** with HDMI function (see *HDMI Setup* on page 38).

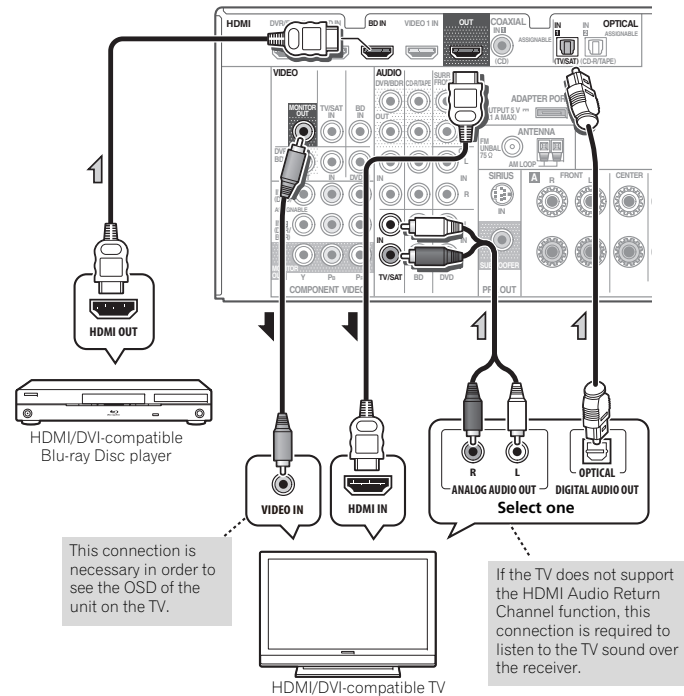

Connecting your component with no HDMI terminal

This diagram shows connections of a TV and DVD player (or other playback component) with no HDMI terminal to the receiver.

- If both TV and player has a component video jacks, you can connect these too. See *Using the component video jacks* on page 16 for more on this.

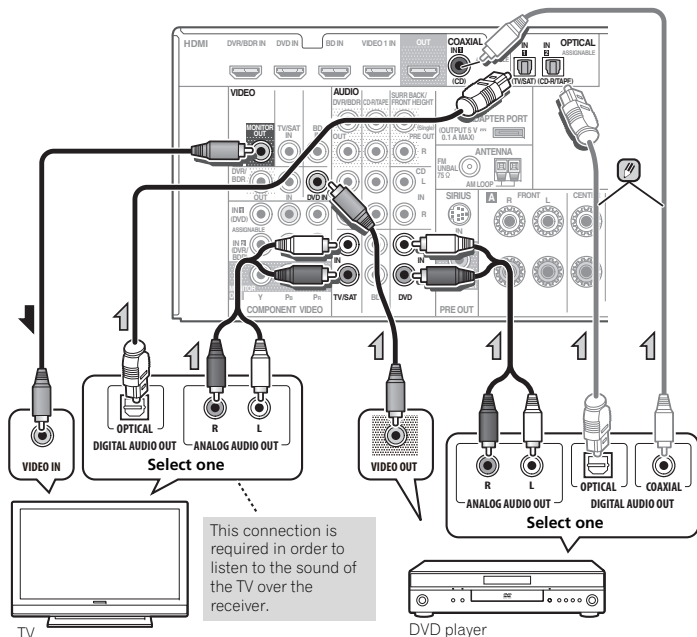

Note

- In order to listen to the audio from the DVD player that is connected to this receiver using an optical cable or a coaxial cable, first, switch to the **DVD** input, then use **RECEIVER** and **SIGNAL SEL** to choose the audio signal **O2** (OPTICAL2) or **C1** (COAXIAL1) (see *Selecting the audio input signal* on page 22).

Connecting a satellite receiver or other digital set-top box

Satellite and cable receivers, and terrestrial digital TV tuners are all examples of so-called 'set-top boxes'.

- If the set-top box or video component also has an HDMI or a component video output, you can connect this too. See *Connecting using HDMI* on page 14 or *Using the component video jacks* on page 16 for more on this.

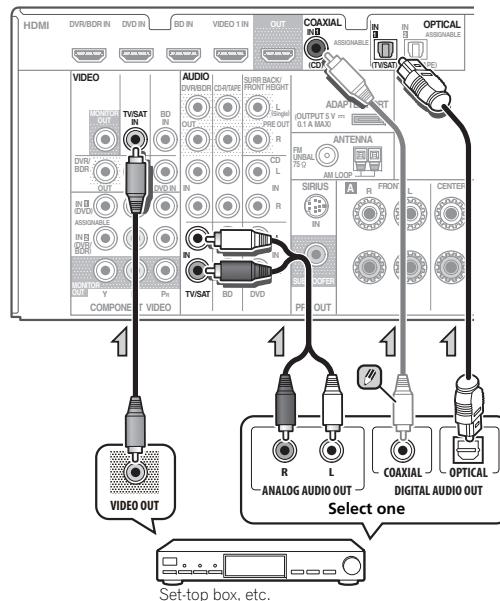

Note

- In order to listen to the audio from the source component that is connected to this receiver using a coaxial cable, first, switch to the **TV/SAT**, then use **RECEIVER** and **SIGNAL SEL** to choose the audio signal **C1** (COAXIAL1) (see *Selecting the audio input signal* on page 22).

Connecting an HDD/DVD recorder, Blu-ray Disc recorder and other video sources

This receiver has audio/video inputs and outputs suitable for connecting analog or digital video recorders, including HDD/DVD recorders and Blu-ray Disc recorders.

- Only the signals that are input to the VIDEO IN terminal can be output from the VIDEO OUT terminal.
- Audio signals that are input through the digital terminal will not be output from the analog terminal.

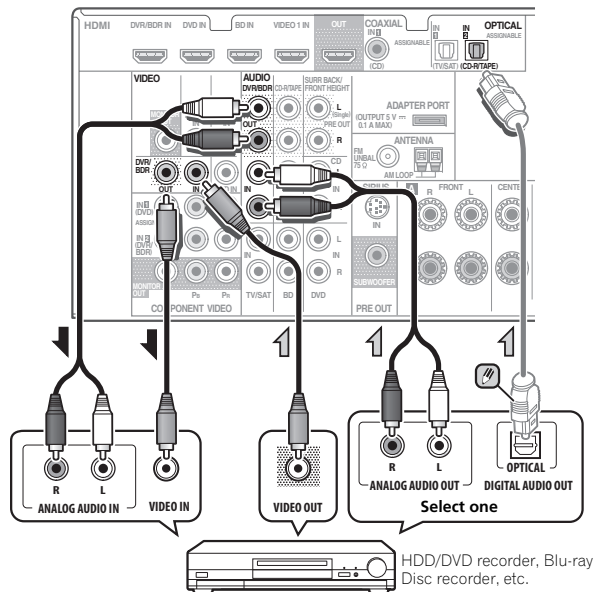

Note

- In order to listen to the audio from the source component that is connected to this receiver using an optical cable, first, switch to the **DVR/BDR** input, then use **RECEIVER** and **SIGNAL SEL** to choose the audio signal **02 (OPTICAL2)** (see *Selecting the audio input signal* on page 22).

Using the component video jacks

Component video should deliver superior picture quality when compared to composite video. A further advantage (if your source and TV are both compatible) is progressive-scan video, which delivers a very stable, flicker-free picture. See the manuals that came with your TV and source component to check whether they are compatible with progressive-scan video.

- For the audio connection, refer to *Connecting your component with no HDMI terminal* on page 15.

Important

- If you connect any source component to the receiver using a component video input, you must also have your TV connected to this receiver's **COMPONENT VIDEO MONITOR OUT** jacks.
- If necessary, assign the component video inputs to the input source you've connected.

- **COMPONENT VIDEO IN 1: DVD**

- **COMPONENT VIDEO IN 2: DVR/BDR**

See *The Input Assign menu* on page 36 for more on this.

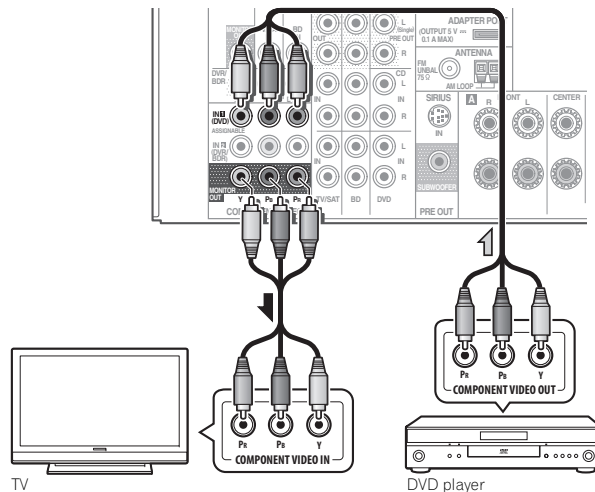

Connecting other audio components

The number and kind of connections depends on the kind of component you're connecting. Follow the steps below to connect a CD-R, MD, DAT, tape recorder or other audio component.

- Note that you must connect digital components to analog audio jacks if you want to record to/from digital components (like an MD) to/from analog components.

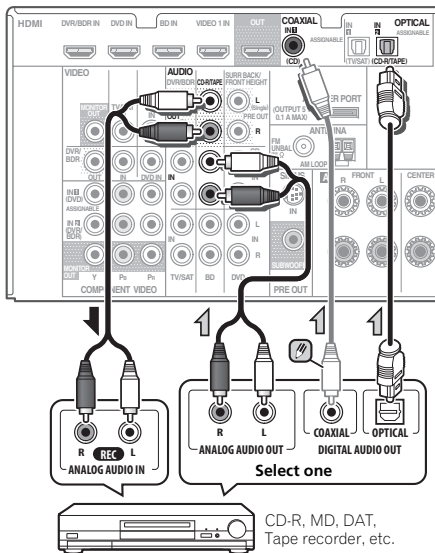

Note

- In order to listen to the audio from the CD player that is connected to this receiver using a coaxial cable, first, switch to the **CD-R** input, then use **RECEIVER** and **SIGNAL SEL** to choose the audio signal **C1** (COAXIAL1) (see *Selecting the audio input signal* on page 22).

Connecting optional Bluetooth® ADAPTER

When the *Bluetooth* ADAPTER (Pioneer Model No. AS-BT100 or AS-BT200) is connected to this unit, a product equipped with *Bluetooth* wireless technology (portable cell phone, digital music player, etc.) can be used to listen to music wirelessly.

- Connect a *Bluetooth* ADAPTER to the ADAPTER PORT terminal on the rear panel.

- For instructions on playing the *Bluetooth* wireless technology device, see *Pairing the Bluetooth ADAPTER and Bluetooth wireless technology device* on page 26.

Important

- Do not move the receiver with the *Bluetooth* ADAPTER connected. Doing so could cause damage or faulty contact.

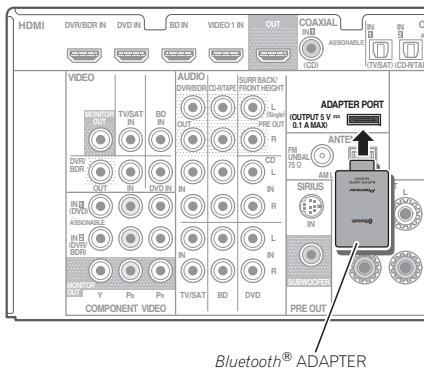

Connecting your SiriusConnect™ Tuner

To receive SIRIUS Satellite Radio broadcasts, you will need to activate your SiriusConnect tuner.

- Connect a SiriusConnect tuner to the SIRIUS IN jack on the rear panel.

- You will also need to connect the antenna and AC adapter to the SiriusConnect tuner.
- For instructions on playing the SIRIUS Radio, see *Listening to SIRIUS Radio* on page 27.

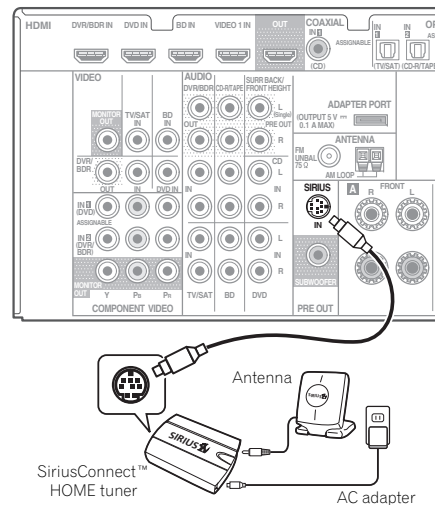

Connecting antennas

Connect the AM loop antenna and the FM wire antenna as shown below. To improve reception and sound quality, connect external antennas (see *Using external antennas* below).

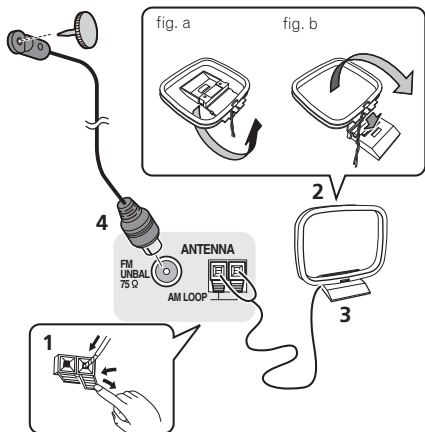

1 Push open the tabs, then insert one wire fully into each terminal, then release the tabs to secure the AM antenna wires.

2 Fix the AM loop antenna to the attached stand.

To fix the stand to the antenna, bend in the direction indicated by the arrow (fig. a) then clip the loop onto the stand (fig. b).

3 Place the AM antenna on a flat surface and in a direction giving the best reception.

4 Connect the FM wire antenna into the FM antenna socket.

For best results, extend the FM antenna fully and fix to a wall or door frame. Don't drape loosely or leave coiled up.

Using external antennas

To improve FM reception

Use an F connector (not supplied) to connect an external FM antenna.

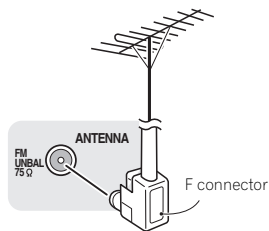

To improve AM reception

Connect a 5 m to 6 m (16 ft. to 20 ft.) length of vinyl-coated wire to the AM antenna terminal without disconnecting the supplied AM loop antenna.

For the best possible reception, suspend horizontally outdoors.

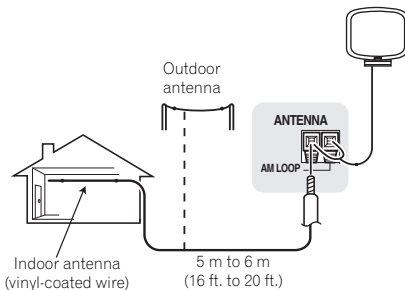

Connecting to the front panel video terminal

Front video connections are accessed via the front panel using the **INPUT SELECTOR** or **VIDEO2** button on the remote control. There are standard audio/video jacks. Hook them up the same way you made the rear panel connections.

- Push down on the **PUSH OPEN** tab to access the front video connections.

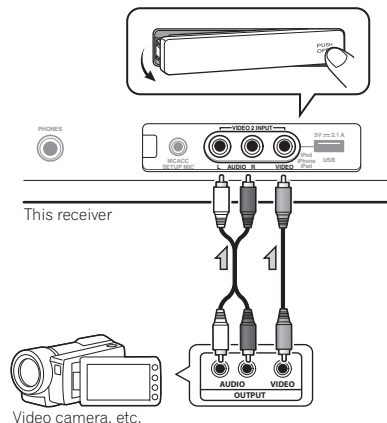

Connecting an iPod

This receiver has a dedicated iPod terminal that will allow you to control playback of audio content from your iPod using the controls of this receiver.

- **Switch the receiver into standby, and then use the iPod cable to connect your iPod to the iPod terminal on the front panel of this receiver.**
 - Push down on the **PUSH OPEN** tab to access the **iPod** terminal.
 - For the cable connection, refer to also the operating instructions for iPod.
 - For instructions on playing the iPod, see *Playing an iPod* on page 23.

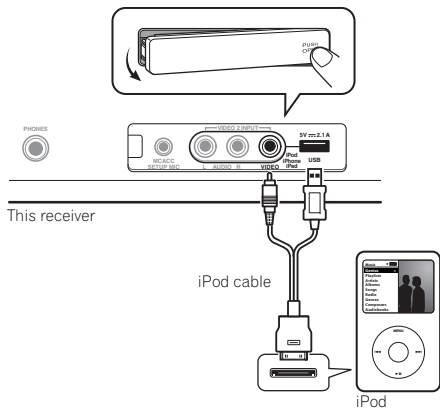

- When the **Control** with HDMI function is **ON** and the receiver is connected to a compatible TV with an HDMI cable, and you switch the input of the TV when the receiver's selection is **iPod USB** input, the receiver may automatically switch to **TV/SAT**. If this happens, switch the receiver's input back to the original input, or turn **OFF** the **Control** with HDMI function (see *HDMI Setup* on page 38).

Connecting a USB device

It is possible to listen to two-channel audio using the USB interface on the front of this receiver.

- **Switch the receiver into standby then connect your USB device to the USB terminal on the front panel of this receiver.**
 - Push down on the **PUSH OPEN** tab to access the **USB** terminal.
 - This receiver does not support a USB hub.
 - For instructions on playing the USB device, see *Playing a USB device* on page 24.

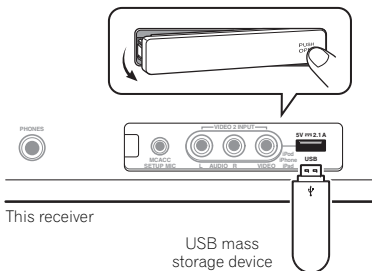

Plugging in the receiver

Only plug in after you have connected all your components to this receiver, including the speakers.

- **Plug the AC power cord into a convenient AC power outlet.**

⚠ CAUTION

- Handle the power cord by the plug part. Do not pull out the plug by tugging the cord, and never touch the power cord when your hands are wet, as this could cause a short circuit or electric shock. Do not place the unit, a piece of furniture, or other object on the power cord or pinch the cord in any other way. Never make a knot in the cord or tie it with other cables. The power cords should be routed so that they are not likely to be stepped on. A damaged power cord can cause a fire or give you an electric shock. Check the power cord once in a while. If you find it damaged, ask your nearest Pioneer authorized independent service company for a replacement.
- The receiver should be disconnected by removing the mains plug from the wall socket when not in regular use, e.g., when on vacation.

🔧 Note

- After this receiver is connected to an AC outlet, a 2 second to 10 second HDMI initialization process begins. You cannot carry out any operations during this process. The **HDMI** indicator in the front panel display blinks during this process, and you can turn on this receiver once it has stopped blinking. When you set the **Control** with HDMI to **OFF**, you can skip this process. For details about the **Control** with HDMI feature, see *Control with HDMI function* on page 38.

Chapter 3: Basic Setup

Canceling the demo display

The display on the front panel shows various information (demo displays) when the receiver is not operating.

You can turn off the demo display. For details, see *The FL Demo Mode menu* on page 37.

- The demo mode is canceled automatically when the Auto MCACC setup is performed (see below).

Automatically setting up for surround sound (MCACC)

The Auto Multi-Channel Acoustic Calibration (MCACC) setup measures the acoustic characteristics of your listening area, taking into account ambient noise, speaker size and distance, and tests for both channel delay and channel level. After you have set up the microphone provided with your system, the receiver uses the information from a series of test tones to optimize the speaker settings and equalization for your particular room.

⚠ CAUTION

- The test tones used in the Auto MCACC setup are output at high volume.

👤 Important

- The OSD will not appear if you have connected using the HDMI output to your TV. Use composite or connections for system setup.
- The Auto MCACC setup will overwrite any existing speaker settings you've made.
- Before using the Auto MCACC setup, the iPod USB input should not be selected as an input source.
- If you connected either the surround back speaker or the front height speaker, make sure that the Pre Out setting is correctly set before performing the Auto MCACC setup (see page 37). (Here is an explanation using the OSD screen for a surround back speaker connection.)

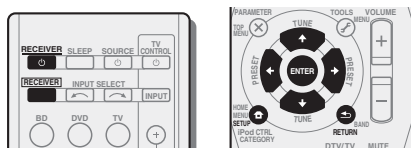

- 1 Switch on the receiver and your TV.
- 2 Switch the TV input to the input that connects this receiver to the TV through the corresponding composite or component cable.
- 3 Connect the microphone to the MCACC SETUP MIC jack on the front panel.

Make sure there are no obstacles between the speakers and the microphone.

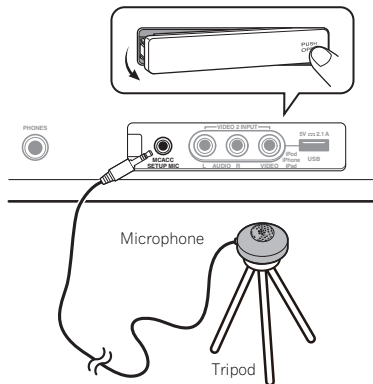

If you have a tripod, use it to place the microphone so that it's about ear level at your normal listening position. Otherwise, place the microphone at ear level using a table or a chair.

- 4 Press **RECEIVER** on the remote control, then press the **SETUP** button.

The System Setup menu appears on your TV. Use **↑/↓/←/→** and **ENTER** on the remote control to navigate through the screens and select menu items. Press **RETURN** to exit the current menu.

- Press **SETUP** at any time to exit the System Setup menu. If you cancel the Auto MCACC setup at any time, the receiver automatically exits and no settings will be made.
- The screensaver automatically starts after three minutes of inactivity.

- 5 Select 'Auto MCACC' from the System Setup menu, then press **ENTER**.

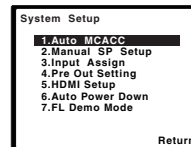

- **MIC IN** blinks when the microphone is not connected to MCACC SETUP MIC jack.

Try to be as quiet as possible after pressing **ENTER**. The system outputs a series of test tones to establish the ambient noise level.

- 6 Follow the instructions on-screen.

- Make sure the microphone is connected.
- Make sure the subwoofer is on and the volume is turned up.
- When using surround back or front height speakers, turn on the power to the amplifier to which the surround back or front height speakers are connected, and adjust the sound level to the desired level.
- See below for notes regarding background noise and other possible interference.

7 Wait for the test tones to finish.

A progress report is displayed on-screen while the receiver outputs test tones to determine the speakers present in your setup. Try to be as quiet as possible while it's doing this.

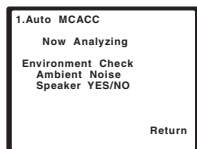

- For correct speaker settings, do not adjust the volume during the test tones.

8 Confirm the speaker configuration.

The configuration shown on-screen should reflect the actual speakers you have.

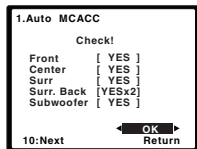

- With error messages (such as **Too much ambient noise**) select **RETRY** after checking for ambient noise (see *Other problems when using the Auto MCACC setup* below).

If the speaker configuration displayed isn't correct, use **↑/↓** to select the speaker and **←/→** to change the setting. When you're finished, go to the next step.

If you see an error message (**ERR**) in the right side column, there may be a problem with the speaker connection. If selecting **RETRY** doesn't fix the problem, turn off the power and check the speaker connections.

9 Make sure 'OK' is selected, then press ENTER.

If the screen in step 7 is left untouched for 10 seconds and **ENTER** is not pressed in step 8, the Auto MCACC setup will start automatically as shown.

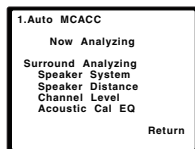

A progress report is displayed on-screen while the receiver outputs more test tones to determine the optimum receiver settings for channel level, speaker distance, and Acoustic Calibration EQ.

Again, try to be as quiet as possible while this is happening. It may take 1 to 3 minutes.

10 The Auto MCACC setup has finished! You return to the System Setup menu.

The settings made in the Auto MCACC setup should give you excellent surround sound from your system, but it is also possible to adjust these settings manually using the System Setup menu (starting on page 34).

Note

- Depending on the characteristics of your room, sometimes identical speakers with cone sizes of around 12 cm (5 inches) will end up with different size settings. You can correct the setting manually using the *Speaker Setting* on page 34.
- The subwoofer distance setting may be farther than the actual distance from the listening position. This setting should be accurate (taking delay and room characteristics into account) and generally does not need to be changed.

Other problems when using the Auto MCACC setup

If the room environment is not optimal for the Auto MCACC setup (too much background noise, echo off the walls, obstacles blocking the speakers from the microphone) the final settings may be incorrect. Check for household appliances (air conditioner, fridge, fan, etc.), that may be affecting the environment and switch them off if necessary. If there are any instructions showing in the front panel display, please follow them.

- Some older TVs may interfere with the operation of the microphone. If this seems to be happening, switch off the TV when doing the Auto MCACC setup.

Chapter 4: Basic playback

Playing a source

Here are the basic instructions for playing a source (such as a DVD disc) with your home theater system.

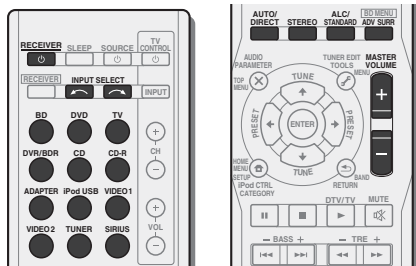

1 Switch on your system components and receiver.

Start by switching on the playback component (for example a DVD player), your TV and subwoofer (if you have one), then the receiver (press **RECEIVER**).

- Make sure the setup microphone is disconnected.

2 Switch the TV input to the input that connects this receiver.

For example, if you connected this receiver to the **VIDEO** jacks on your TV, make sure that the **VIDEO** input is now selected.

3 Press input function buttons to select the input function you want to play.

- The input of the receiver will switch over, and you will be able to operate other components using the remote control. To operate the receiver, first press **RECEIVER** on the remote control, then press the appropriate button to operate.
- The input source can also be selected by using **INPUT SELECT** buttons on the remote control, or by using the front panel **INPUT SELECTOR** dial. In this case, the remote control won't switch operational modes.

If you selected the proper input source and there is still no sound, select the audio input signal for playback (see *Selecting the audio input signal* below).

4 Press **AUTO/DIRECT** to select 'AUTO SURROUND' and start playback of the source.

If you're playing a Dolby Digital or DTS surround sound DVD disc, with a digital audio connection, you should hear surround sound. If you're playing a stereo source or if the connection is an analog audio connection, you will only hear sound from the front left/right speakers in the default listening mode.

It is possible to check on the front panel display whether or not surround sound playback is being performed properly. When using a surround back speaker, **DOLBY DIGITAL** is displayed when playing Dolby Digital 5.1-channel signals, and **DTS+NEO:6** is displayed when playing DTS 5.1-channel signals.

When not using a surround back speaker, **DOLBY** is displayed when playing Dolby Digital signals.

If the display does not correspond to the input signal and listening mode, check the connections and settings.

Note

- You may need to check the digital audio output settings on your DVD player or digital satellite receiver. It should be set to output Dolby Digital, DTS and 88.2 kHz/96 kHz PCM (2 channel) audio, and if there is an MPEG audio option, set this to convert the MPEG audio to PCM.
- Depending on your DVD player or source discs, you may only get digital 2 channel stereo and analog sound. In this case, the receiver must be set to a multichannel listening mode if you want multichannel surround sound.

5 Use **MASTER VOLUME** to adjust the volume level.

Turn down the volume of your TV so that all sound is coming from the speakers connected to this receiver.

Selecting the audio input signal

The audio input signal can be selected for each input source. Once it is set, the audio input that was selected will be applied whenever you select the input source using the input function buttons.



- Press **RECEIVER**, then press **SIGNAL SEL** to select the audio input signal corresponding to the source component. Each press cycles through the following:

- **H** – Selects an HDMI signal. **H** can be selected for **BD**, **DVD**, **DVR/BDR** or **VIDEO1** input. For other inputs, **H** cannot be selected.
 - When the **HDMI** option in *Setting the Audio options* on page 32 is set to **THRU**, the sound will be heard through your TV, not from this receiver.
- **A** – Selects the analog inputs.
- **C1/O1/O2** – Selects the digital input. The coaxial 1 input is selected for **C1**, and the optical 1 or 2 audio input is selected for **O1** or **O2**.

When **H** (HDMI) or **C1/O1/O2** (digital) is selected and the selected audio input is not provided, **A** (analog) is automatically selected.

Note

- **VIDEO1** input is fixed to **H** (HDMI). It cannot be changed.
- For the **TV/SAT** input, only **A** (analog) or **C1/O1/O2** (digital) can be selected. However, if the **ARC at HDMI Setup** is set to **ON**, the input is fixed to **H** (HDMI) and cannot be changed.
- When set to **H** (HDMI) or **C1/O1/O2** (digital), **DL** lights when a Dolby Digital signal is input, and **DTS** lights when a DTS signal is input.
- When the **H** (HDMI) is selected, the **A** and **DIGITAL** indicators are off (see page 7).

- If after pressing **iPod** the display shows **NO DEVICE**, try switching off the receiver and reconnecting the iPod to the receiver.
- The controls of your iPod (excluding the iPod touch and iPhone) will be inoperable when connected to this receiver (**Pioneer** shows in the iPod display).

Playing back files stored on an iPod

To navigate songs on your iPod, you can take advantage of the OSD of your TV connected to this receiver. You can also control all operations for music in the front panel display of this receiver.

- Note that non-roman characters in the title are displayed as '*'.
- This feature is not available for photos or video clips on your iPod.

Finding what you want to play

When your iPod is connected to this receiver, you can browse songs stored on your iPod by playlist, artist, album name, song name, genre or composer, similar to using your iPod directly.

1 Use ↑/↓ to select a category, then press ENTER to browse that category.

- To return to the previous level any time, press **RETURN**.

2 Use ↑/↓ to browse the selected category (e.g., albums).

- Use ←/→ to move to previous/next levels.

3 Continue browsing until you arrive at what you want to play, then press ► to start playback.

Tip

- If you're in the song category, you can also press **ENTER** to start playback.
- You can play all of the songs in a particular category by selecting the **All** item at the top of each category list. For example, you can play all the songs by a particular artist.

Basic playback controls

This receiver's remote control buttons can be used for basic playback of files stored on an iPod.

- Press **iPod USB** to switch the remote control to the iPod/USB operation mode.

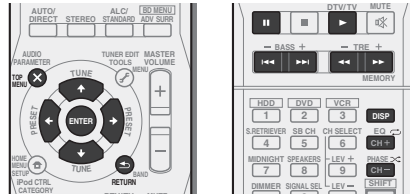

- During Audiobook playback, press ↑/↓ to switch the playback speed: Faster ↔ Normal ↔ Slower

Watching photos and video content

To view photos or video on your iPod, since video control is not possible using this receiver, you must use the main controls of your iPod instead.

Important

- To play photos or video on your iPod, you must connect the composite **MONITOR OUT** jack and TV.
- iPod photos and video content can be viewed only when the iPod is connected to the **iPod VIDEO** input on the front panel.
- This feature can only be used with an iPod having video output.

1 Press iPod CTRL to switch to the iPod controls for photo and video playback.

The receiver controls will be unavailable while you are watching iPod videos or browsing photos.

2 Press iPod CTRL again to switch back to the receiver controls when you're done.

Tip

- Change the receiver's input to the iPod in one action by pressing **iPod iPhone iPad DIRECT CONTROL** on the front panel to enable **iPod** operations on the iPod.

Playing a USB device

It is possible to listen to two-channel audio using the USB interface on the front of this receiver.

Important

- Pioneer cannot guarantee compatibility (operation and/or bus power) with all USB mass storage devices and assumes no responsibility for any loss of data that may occur when connected to this receiver.

Note

- This includes playback of WMA/MP3/MPEG-4 AAC files (except files with copy-protection or restricted playback).
- Compatible USB devices include external magnetic hard drives, portable flash memory (particularly keydrives) and digital audio players (MP3 players) of format FAT16/32. It is not possible to connect this receiver to a personal computer for USB playback.
- With large amounts of data, it may take longer for the receiver to read the contents of a USB device.
- If the file selected cannot be played back, this receiver automatically skips to the next file playable.
- When the file currently being played back has no title assigned to it, the file name is displayed in the OSD instead; when neither the album name nor the artist name is present, the row is displayed as a blank space.
- Note that non-roman characters in the playlist are displayed as '*'.
- Make sure the receiver is in standby when disconnecting the USB device.

1 Switch on the receiver and your TV.

See *Connecting a USB device* on page 19.

2 Switch the TV input to the input that connects this receiver to the TV through the corresponding composite or component cable.

3 Press iPod USB on the remote control to switch the receiver to the iPod USB input.

Loading appears in the OSD as this receiver starts recognizing the USB device connected. After the recognition, a playback screen appears in the OSD and playback starts automatically.

Basic playback controls

This receiver's remote control buttons can be used for basic playback of files stored on USB devices.

- Press **iPod USB** to switch the remote control to the iPod/USB operation mode.

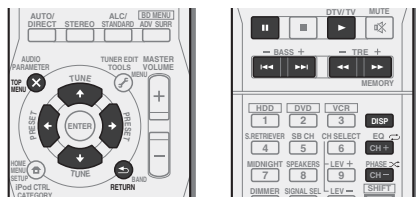

Important

If a **USB Error** message lights in the display, try following the points below:

- Switch the receiver off, then on again.
- Reconnect the USB device with the receiver switched off.
- Select another input source (like **BD**), then switch back to **iPod USB**.
- Use a dedicated AC adapter (supplied with the device) for USB power.

For more information on error messages, see *USB messages* on page 46.

If this doesn't remedy the problem, it is likely your USB device is incompatible.

Compressed audio compatibility

Note that although most standard bit/sampling rate combinations for compressed audio are compatible, some irregularly encoded files may not play back. The list below shows compatible formats for compressed audio files:

- MP3** (MPEG-1/2/2.5 Audio Layer 3) – Sampling rates: 8 kHz to 48 kHz; Bit rates: 8 kbps to 320 kbps (128 kbps or higher recommended); File extension: **.mp3**
- WMA** (Windows Media Audio) – Sampling rates: 32 kHz/44.1 kHz; Bit rates: 32 kbps to 192 kbps (128 kbps or higher recommended); File extension: **.wma**; WMA9 Pro and WMA lossless encoding: No
- AAC** (MPEG-4 Advanced Audio Coding) – Sampling rates: 11.025 kHz to 48 kHz; Bit rates: 16 kbps to 320 kbps (128 kbps or higher recommended); File extension: **.m4a**; Apple lossless encoding: No

Other compatibility information

- VBR** (variable bit rate) MP3/WMA/MPEG-4 AAC playback: Yes (Note that in some cases playback time will not be displayed correctly.)
- DRM** (Digital Rights Management) protection compatible: Yes (DRM-protected audio files will not play in this receiver.)

About MPEG-4 AAC



Advanced Audio Coding (AAC) is at the core of the MPEG-4 AAC standard, which incorporates MPEG-2 AAC, forming the basis of the MPEG-4 audio compression technology. The file format and extension used depend on the application used to encode the AAC file. This receiver plays back AAC files encoded by iTunes® bearing the extension '**.m4a**'. DRM-protected files will not play, and files encoded with some versions of iTunes® may not play.

Apple and iTunes are trademarks of Apple Inc., registered in the U.S. and other countries.

About WMA

WMA is an acronym for Windows Media Audio and refers to an audio compression technology developed by Microsoft Corporation. This receiver plays back WMA files encoded using Windows Media® Player bearing the extension '**.wma**'. Note that DRM-protected files will not play, and files encoded with some versions of Windows Media® Player may not play.

Bluetooth® ADAPTER for Wireless Enjoyment of Music

-  Bluetooth wireless technology enabled device: cell phone
-  Bluetooth wireless technology enabled device: Digital music player
-  Device not equipped with Bluetooth wireless technology: Digital music player + Bluetooth audio transmitter (sold commercially)

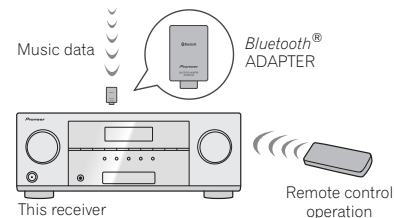

Wireless music play

When the *Bluetooth* ADAPTER (Pioneer Model No. AS-BT100 or AS-BT200) is connected to this unit, a product equipped with *Bluetooth* wireless technology (portable cell phone, digital music player, etc.) can be used to listen to music wirelessly. Also, by using a commercially available transmitter supporting *Bluetooth* wireless technology, you can listen to music on a device not equipped with *Bluetooth* wireless technology. The AS-BT100 and AS-BT200 model supports SCMS-T contents protection, so music can also be enjoyed on devices equipped with SCMS-T type *Bluetooth* wireless technology.

- It must be necessary that the *Bluetooth* wireless technology enabled device supports A2DP profiles.

Important

- Pioneer does not guarantee proper connection and operation of this unit with all *Bluetooth* wireless technology enabled devices.

Remote control operation

The remote control supplied with this unit allows you to play and stop media, and perform other operations.

- It must be necessary that the *Bluetooth* wireless technology enabled device supports AVRCP profiles.
- Remote control operations cannot be guaranteed for all *Bluetooth* wireless technology enabled devices.

Pairing the *Bluetooth* ADAPTER and *Bluetooth* wireless technology device

"Pairing" must be done before you start playback of *Bluetooth* wireless technology content using *Bluetooth* ADAPTER. Make sure to perform pairing first time you operate the system or any time pairing data is cleared. "Pairing" is the step necessary to register *Bluetooth* wireless technology device to enable *Bluetooth* communications. For more details, see also the operating instructions of your *Bluetooth* wireless technology device.

- Pairing is required when you first use *Bluetooth* wireless technology device and *Bluetooth* ADAPTER.
- To enable *Bluetooth* communication, pairing should be done with both of your system and *Bluetooth* wireless technology device.
- If the *Bluetooth* wireless technology device's security code is "0000", there is no need to make the security code setting on the receiver. Press **ADAPTER** to switch the **ADAPTER** input, then conduct the pairing operation on the *Bluetooth* wireless technology device. If pairing is successful, there is no need to performing the pairing operation below.
- When using the AS-BT200 only: If the *Bluetooth* wireless technology device supports SSP (Secure Simple Pairing), there is no need to make the security code setting. Press **ADAPTER** to switch the **ADAPTER** input, then conduct the pairing operation on the *Bluetooth* wireless technology device. If pairing is successful, there is no need to performing the pairing operation below.

- Press **TOP MENU**.
- Press **ENTER** to enter **PAIRING**.
- Select the **PIN code to be used from 0000/1234/8888** using **←/→**, then press **ENTER**. **PAIRING** blinks.

- You can use any of 0000/1234/8888 PIN codes. *Bluetooth* wireless technology device using any other PIN code cannot be used with this system.

- Switch on the *Bluetooth* wireless technology device that you want to make pairing, place it near the system and set it into the pairing mode.

- Check to see that the *Bluetooth* ADAPTER is detected by the *Bluetooth* wireless technology device.

When *Bluetooth* wireless technology device is connected:

Bluetooth wireless technology device name appears in the receiver display.

- The system can display alphanumeric characters only. Other characters may not be displayed correctly.

When *Bluetooth* wireless technology device is not connected:

NODEVICE appears in the receiver display. In this case, perform the connection operation from the side of the *Bluetooth* wireless technology device.

- From the *Bluetooth* wireless technology device list, select *Bluetooth* ADAPTER and enter the **PIN code selected in the step 4**.

- PIN code may in some case be referred to as **PASSKEY**.

Listening to Music Contents of *Bluetooth* wireless technology device with Your System

- Press **ADAPTER** to switch the receiver to **ADAPTER** input.

The **ADAPTER** input can also be selected by pressing **SOUND RETRIEVER AIR** on the front panel. In this case, **S.R AIR**, the optimum listening mode, is selected automatically.

- Perform the connection operation from the side of the *Bluetooth* wireless technology device to the *Bluetooth* ADAPTER.

- When the *Bluetooth* ADAPTER is not plugged into the **ADAPTER PORT** terminal, **NO ADAPTER** will be displayed if **ADAPTER** input is selected.

- Start playback of music contents stored in *Bluetooth* wireless technology device.

This receiver's remote control buttons can be used for basic playback of files stored on the *Bluetooth* wireless technology device.

- Bluetooth* wireless technology device should be compatible with AVRCP profile.
- Depending on *Bluetooth* wireless technology device you use, operation may differ from what is shown in the remote control buttons.



The *Bluetooth*® word mark and logos are registered trademarks owned by Bluetooth SIG, Inc. and any use of such marks by Pioneer Corporation is under license. Other trademarks and trade names are those of their respective owners.

Listening to Satellite Radio

To listen to Satellite Radio, you'll need to connect a SIRIUS Satellite Radio tuner (sold separately) to your Sirius-Ready receiver. SIRIUS Satellite Radio is available to residents of the US (except Alaska and Hawaii) and Canada.

Satellite Radio delivers a variety of commercial-free music from categories ranging from Pop, Rock, Country, R&B, Dance, Jazz, Classical and many more plus coverage of all the top professional and college sports including play by play games from select leagues and teams. Additional programming includes expert sports talk, uncensored entertainment, comedy, family programming, local traffic and weather and news from your most trusted sources.

Once you've purchased a SIRIUS tuner you'll need to activate it and subscribe to begin enjoying the service. Easy to follow installation and setup instructions are provided with the SIRIUS tuner. There are a variety of programming packages available, including the option of adding 'The Best of XM'

programming to the SIRIUS service. The 'Best of XM' service is not available to SIRIUS Canada subscribers at this time. Please check with SIRIUS Canada for any updates using the numbers and web address below.

Family friendly packages are also available to restrict channels featuring content that may be inappropriate for children.

To subscribe to SIRIUS, U.S. and Canadian customers can call 1-888-539-SIRI (1-888-539-7474) or visit sirius.com (US) or siriuscanada.ca (Canada).

SIRIUS, XM and all related marks and logos are trademarks of Sirius XM Radio Inc. and its subsidiaries. All rights reserved.

Service not available in Alaska and Hawaii.

Listening to SIRIUS Radio

After connecting, you will be able to use this receiver to select channels using the front panel display.

Note

In order to activate your radio subscription, you will need the SIRIUS ID (SID) which uniquely identifies your tuner. The SID may be found on a sticker located on the packaging, or on the bottom of the tuner itself. The label will have a printed 12-digit SID number. When you have located the SID, write it down in the space provided near the end of this manual. Connect SIRIUS on the internet at: <https://activate.siriusradio.com>

Follow the prompts to activate your subscription, or you can also call SIRIUS toll-free at 1-888-539-SIRIUS (1-888-539-7474).

Press SIRIUS to switch to the SIRIUS input.

For best reception, you may need to move the SiriusConnect tuner antenna near a window (refer to the manual for the SiriusConnect Home tuner for antenna placement recommendations).

- If after pressing **SIRIUS** the display shows **Antenna Error**, try disconnecting the antenna and reconnecting. If the display shows **Check Sirius Tuner**, check the connection of the AC adapter and this receiver to the SiriusConnect tuner.

- You can check the strength of reception by pressing **DISP (DISPLAY)**.

Selecting channels and browsing by genre

Use the front panel display to select channels. You can select channels from your favorite genre.

- You can, however, use just the front panel display to do everything if you prefer.
- Press **↑/↓** to select the channel. In the next 2 seconds, the radio broadcast is automatically tuned in.
 - To select a channel from your favorite genre, press **CATEGORY** and use **←/→** to select a genre, and then use **↑/↓** and **ENTER** to select a channel from the selected genre.
 - Select **SR000 (SIRIUS ID)** from the front panel display to check the Radio ID of the SIRIUS Connect tuner.
 - To cancel and exit any time, press **RETURN**.

Tip

- You can select channels directly by pressing **D.ACCESS** then the three-digit channel number.
- You can press **DISP (DISPLAY)** to change SIRIUS Radio information in the front panel display.
- The currently selected channel is automatically chosen (without pressing **ENTER**) after 2 seconds.

Saving channel presets

This receiver can memorize up to 30 channels, stored.

1 Select the channel you want to memorize.

See *Selecting channels and browsing by genre* above.

2 Press T.EDIT.

The display shows a blinking memory number.

3 Press ←/→ to select the channel preset you want.

You can also use the number buttons to select a preset.

4 Press ENTER.

After pressing **ENTER**, the preset number stop blinking and the receiver stores the SIRIUS channel.

Listening to channel presets

You will need to have some presets stored to do this.

- Press **←/→** to select the channel preset you want.
 - You can also use the number buttons on the remote control to recall the channel preset.

Using the SIRIUS Menu

The SIRIUS Menu provides additional SIRIUS Radio features.

1 Press TOP MENU.

2 Use ↑/↓ to select a menu item then press ENTER.

Choose between the following menu items:

- All CHANNEL SKIP CLEAR** – Clear the channel skip function set by the SiriusConnect tuner. If the channel skip function is not cleared here, not all channels are displayed because this receiver stores the channels set for skipping in the SiriusConnect tuner.
- Parental Lock** – Use **↑/↓** and **ENTER** to select channels you would like to place under parental lock. Channels put under parental lock are not displayed in the Channel Guide, but may be accessed by directly inputting their channel number and providing the parental lock password.
- Password Set** – Set the parental lock password.

3 When you're finished press TOP MENU to return to the reception display.

- You can reset the channel presets, parental lock and Password Set in *Resetting the main unit* on page 46.

Listening to the radio

The following steps show you how to tune in to FM and AM radio broadcasts using the automatic (search) and manual (step) tuning functions. Once you are tuned to a station you can memorize the frequency for recall later—see *Saving station presets* below for more on how to do this.

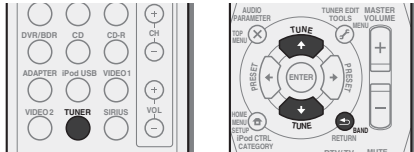

- 1 Press **TUNER** to select the tuner.
- 2 Use **BAND** to change the band (FM or AM), if necessary. Each press switches the band between FM (stereo or mono) and AM.
- 3 Tune to a station.

There are three ways to do this:

Automatic tuning

To search for stations in the currently selected band, press and hold **TUNE** \uparrow/\downarrow for about a second. The receiver will start searching for the next station, stopping when it has found one. Repeat to search for other stations.

Manual tuning

To change the frequency one step at a time, press **TUNE** \uparrow/\downarrow .

High speed tuning

Press and hold **TUNE** \uparrow/\downarrow for high speed tuning. Release the button at the frequency you want.

Improving FM sound

If the **TUNE** or **ST** indicators don't light when tuning to an FM station because the signal is weak, set the receiver to the mono reception mode.

- Press **BAND** to select **FM MONO**.

This should improve the sound quality and allow you to enjoy the broadcast.

Saving station presets

If you often listen to a particular radio station, it's convenient to have the receiver store the frequency for easy recall whenever you want to listen to that station. This saves the effort of manually tuning in each time. This unit can memorize up to 30 stations.

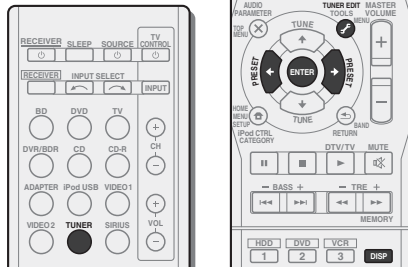

- 1 Tune to a station you want to memorize. See *Listening to the radio* on page 28 for more on this.
- 2 Press **TUNER EDIT**. The display shows **PRESET**, then a blinking **MEM** and station preset.
- 3 Press **PRESET** \leftarrow/\rightarrow to select the station preset you want. You can also use the number buttons.
- 4 Press **ENTER**. The preset number stop blinking and the receiver stores the station.

Note

- If the receiver is left disconnected from the AC power outlet for over a month, the station memories will be lost and will have to be reprogrammed.
- Stations are stored in stereo. When the station is stored in the FM MONO mode, it shows as **ST** when recalled.

Listening to station presets

You will need to have some presets stored to do this. See *Saving station presets* above if you haven't done this already.

- Press **PRESET** \leftarrow/\rightarrow to select the station preset you want.
 - You can also use the number buttons on the remote control to recall the station preset.

Naming preset stations

For easier identification, you can name all of your preset stations.

- 1 Choose the station preset you want to name. See *Listening to station presets* above for how to do this.
- 2 Press **TUNER EDIT** twice. The cursor at the first character position is blinking on the display.
- 3 Input the name you want. Choose a name up to eight characters long.

- Use **PRESET** \leftarrow/\rightarrow to select character position.
- Use **TUNE** \uparrow/\downarrow to select characters.
- The name is stored when **ENTER** is pressed.

Tip

- To erase a station name, follow steps 1 and 2, and press **ENTER** while the display is blank. Press **TUNER EDIT** while the display is blank, to keep the previous name.
- Once you have named a station preset, Press **DISP** to show the name. When you want to return to the frequency display, press **DISP** several times to show the frequency.

Chapter 5: Listening to your system

Choosing the listening mode

This receiver offers a variety of listening modes to accommodate playback of various audio formats. Choose one according to your speaker environment or the source.

- While listening to a source, press the listening mode button repeatedly to select a listening mode you want.

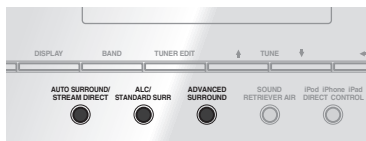
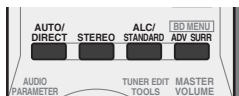

- The listening mode is shown on the display on the front panel.

Important

- The listening modes and many features described in this section may not be available depending on the current source, settings and status of the receiver.

Auto playback



The simplest, most direct listening option is the **AUTO SURROUND** feature. With this, the receiver automatically detects what kind of source you're playing and selects multichannel or stereo playback as necessary.

- Press **AUTO/DIRECT** repeatedly until **AUTO SURROUND** shows briefly in the display (it will then show the decoding or playback format). Check the digital format indicators in the display to see how the source is being processed.

Note

- Stereo surround (matrix) formats are decoded accordingly using **NEO:6 CINEMA** or **DOLBY PLIix MOVIE** (see *Listening in surround sound* below for more on these decoding formats).
- When listening to the **ADAPTER** input, the **S.R AIR** feature is selected automatically (see *Using the Advanced surround* on page 30 for more on this).

Listening in surround sound



Using this receiver, you can listen to any source in surround sound. However, the options available will depend on your speaker setup and the type of source you're listening to.

- If the source is Dolby Digital, DTS, or Dolby Surround encoded, the proper decoding format will automatically be selected and shows in the display.

When you select **STEREO ALC** (Auto Level Control stereo mode), this unit equalizes playback sound levels if each sound level varies with the music source recorded in a portable audio player.

When you select **STEREO**, you will hear the source through just the front left and right speakers (and possibly your subwoofer depending on your speaker settings). Dolby Digital and DTS multichannel sources are downmixed to stereo.

The following modes provide basic surround sound for stereo and multichannel sources.

Explanatory notes

No: No connected / Yes: Connected / Two: Two speakers are connected / -: Whether connected or no

Type of surround modes	Suitable sources	Surround back speaker(s)	Front height speakers
Two channel sources			
STEREO ALC	See above.	-	-
DOLBY PLIix MOVIE	Movie	Yes ^a	No
DOLBY PLII MOVIE		No	-
DOLBY PLIix MUSIC^b	Music	Yes ^a	No
DOLBY PLII MUSIC^b		No	-
DOLBY PLIix GAME	Video games	Yes ^a	No
DOLBY PLII GAME		No	-
DOLBY PLIIz HEIGHT^c	Movie/Music	No	Yes
NEO:6 CINEMA^d	Movie	-	-
NEO:6 MUSIC^d	Music	-	-
DOLBY PRO LOGIC	Old movies	-	-
Straight Decode ^e	No additional effects	No	-
STEREO^f	See above.	-	-
Multichannel sources			
STEREO ALC	See above.	-	-
DOLBY PLIix MOVIE	Movie	Two ^a	No
DOLBY PLII MOVIE		No	-
DOLBY PLIix MUSIC^b	Music	Two ^a	No
DOLBY PLII MUSIC^b		No	-
DOLBY DIGITAL EX	Movie/Music	Yes	No
DTS-E5	Movie/Music	Yes	No
DTS NEO:6	Movie/Music	Yes	No
DOLBY PLIIz HEIGHT	Movie/Music	No	Yes
Straight Decode ^e	No additional effects	-	-
STEREO^f	See above.	-	-

- If surround back channel processing (page 31) is switched off, or the surround back speakers are set to **NO DOLBY PLII** becomes **DOLBY PLII** (5.1 channel sound).
- You can also adjust the **C.WIDTH**, **DIMEN.**, and **PNRM** effect (see *Setting the Audio options* on page 32).
- You can also adjust the **H.GAIN** effect (see *Setting the Audio options* on page 32).
- You can also adjust the **C.IMG** effect (see *Setting the Audio options* on page 32).
- Cannot be selected when the **Pre Out** is set to **Surr. Back** (see *The Pre Out Setting* on page 37).
- You can choose the **STEREO** mode by using **STEREO** button on the remote control.
 - The audio is heard with your surround settings and you can still use the Midnight, Loudness, Phase Control, Sound Retriever and Tone functions.

Note

- In modes that give 6.1 channel sound, the same signal is heard from both surround back speakers.

Using the Advanced surround



The Advanced surround feature creates a variety of surround effects. Try different modes with various soundtracks to see which you like.

ACTION	Designed for action movies with dynamic soundtracks.
DRAMA	Designed for movies with lots of dialog.
ENT.SHOW	Suitable for musical sources.
ADVANCED GAME	Suitable for video games.
SPORTS	Suitable for sports programs.
CLASSICAL	Gives a large concert hall-type sound
ROCK/POP	Creates a live concert sound for rock and/or pop music.
UNPLUGGED	Suitable for acoustic music sources.
EXT.STEREO	Gives multichannel sound to a stereo source, using all of your speakers

F.S.S.ADVANCE

(Front Stage Surround ADVANCE)

Allows you to create natural surround sound effects using just the front speakers and the subwoofer.

Use to provide a rich surround sound effect directed to the center of where the front left and right speakers sound projection area converges.

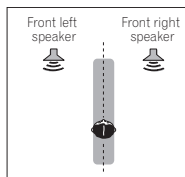

S.R AIR

(Sound Retriever AIR)

Suitable for listening to the sound from a *Bluetooth* wireless technology device. The **S.R AIR** listening mode can only selected when the **ADAPTER** input.

PHONES SURR

When listening through headphones, you can still get the effect of overall surround

Using Stream Direct



Use the Stream Direct modes when you want to hear the truest possible reproduction of a source. All unnecessary signal processing is bypassed.

AUTO SURROUND

See *Auto playback* on page 29.

DIRECT

Sources are heard according to the settings made in the Manual SP Setup (speaker setting, channel level, speaker distance), as well as with dual mono settings. You will hear sources according to the number of channels in the signal.

Phase Control, Acoustic Calibration EQ, Sound Delay, Auto Delay, LFE Attenuate and Center image functions are available.

PURE DIRECT

Analog and PCM sources are heard without any digital processing.

Using the Sound Retriever

When audio data is removed during the compression process, sound quality often suffers from an uneven sound image. The Sound Retriever feature employs new DSP technology that helps bring CD quality sound back to compressed 2-channel audio by restoring sound pressure and smoothing jagged artifacts left over after compression.



- Press **RECEIVER**, then press **S.RETRIEVER** to switch the **S.RTV (Sound Retriever) ON or OFF**.

Note

- The Sound Retriever is only applicable to 2-channel sources.

Listening with Acoustic Calibration EQ

You can listen to sources using the Acoustic Calibration Equalization set in *Automatically setting up for surround sound (MCACC)* on page 20. Refer to these pages for more on Acoustic Calibration Equalization.

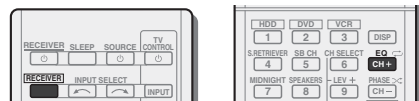

- While listening to a source, press **RECEIVER**, then press **EQ** to switch the **EQ (Acoustic Calibration EQ) ON or OFF**.

The MCACC indicator on the front panel lights when Acoustic Calibration EQ is active.

- You can't use Acoustic Calibration EQ with Stream Direct mode and it has no effect with headphones.

Better sound using Phase Control

This receiver's Phase Control feature uses phase correction measures to make sure your sound source arrives at the listening position in phase, preventing unwanted distortion and/or coloring of the sound.

Phase Control technology provides coherent sound reproduction through the use of phase matching for an optimal sound image at your listening position. The default setting is on and we recommend leaving Phase Control switched on for all sound sources.

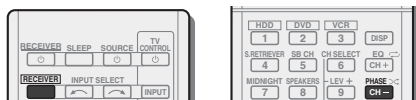

- Press **RECEIVER**, then press **PHASE** to switch the P.CTL (Phase Control) ON or OFF.

Note

- Phase matching is a very important factor in achieving proper sound reproduction. If two waveforms are 'in phase', they crest and trough together, resulting in increased amplitude, clarity and presence of the sound signal. If a crest of a wave meets a trough, then the sound will be 'out of phase' and an unreliable sound image will be produced.
- If your subwoofer has a phase control switch, set it to the plus (+) sign (or 0°). However, the effect you can actually feel when Phase Control is set to **ON** on this receiver depends on the type of your subwoofer. Set your subwoofer to maximize the effect. It is also recommended you try changing the orientation or the place of your subwoofer.
- Set the built-in lowpass filter switch of your subwoofer to OFF. If this cannot be done on your subwoofer, set the cutoff frequency to a higher value.
- If the speaker distance is not properly set, you may not have a maximized Phase Control effect.
- The Phase Control mode cannot be set to **ON** in the following cases:
 - When the **PURE DIRECT** mode is switched on.
 - When the headphones are connected.

Using surround back channel processing

You can have the receiver automatically use 6.1 or 7.1 decoding for 6.1 encoded sources (for example, Dolby Digital EX or DTS-ES), or you can choose to always use 6.1 or 7.1 decoding (for example, with 5.1 encoded material). With 5.1 encoded sources, a surround back channel will be generated, but the material may sound better in the 5.1 format for which it was originally encoded (in which case, you can simply switch surround back channel processing off).

- With a 7.1-channel surround system, audio signals that have undergone matrix decoding processing through surround back channel processing to which the Up Mix function is added are output from the surround back speakers.

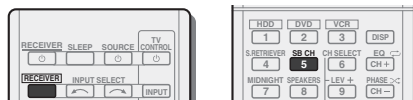

- Press **RECEIVER**, then press **SB CH** repeatedly to cycle the surround back channel options.

Each press cycles through the options as follows:

- **SB ON** – Matrix decoding processing for generating the surround back component from the surround component is turned on.
- **SB AUTO** – Matrix decoding processing for generating the surround back component from the surround component is switched automatically. Matrix decoding processing is only performed when surround back channel signals are detected in the input signals.
- **SB OFF** – Matrix decoding processing for generating the surround back component from the surround component is turned off.

Setting the Up Mix function

In a 7.1-channel surround system with surround speakers placed directly at the sides of the listening position, the surround sound of 5.1-channel sources is heard from the side. The Up Mix function mixes the sound of the surround speakers with the surround back speakers so that the surround sound is heard from diagonally to the rear as it should be.

- Using the Up Mix function is effective when the speakers in the 7.1-channel surround system are set up as recommended in the example on page 10.
- Depending on the positions of the speakers and the sound source, in some cases it may not be possible to achieve good results. In this case, set the setting to **OFF**.

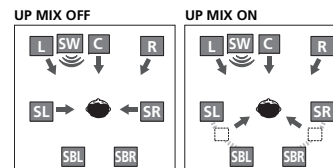

- 1 Switch the receiver into standby.
- 2 While holding down **PRESET** → on the front panel, and hold the **STANDBY/ON** for about two seconds. **UP MIX: OFF** appears and the Up Mix function turns off. If you want to turn this function on, perform steps 1 and 2 again.

- When set to **ON**, the  (Up Mix) indicator on the front panel lights.

Note

- Set to **ON** regardless of this setting when playing DTS-HD signals.
- May automatically be set to **OFF** even when set to **ON**, depending on the input signal and listening mode.

Setting/What it does	Option(s)
----------------------	-----------

PNRM. (Panorama) ⁱ Extends the front stereo image to include surround speakers for a 'wraparound' effect.	OFF <i>ON</i>
--	-----------------------------

C.IMG (Center Image) ^j (Applicable only when using a center speaker) Adjust the center image to create a wider stereo effect with vocals. Adjust the effect from 0 (all center channel sent to front right and left speakers) to 10 (center channel sent to the center speaker only).	0 to 10 Default: 3 (NEO:6 MUSIC), 10 (NEO:6 CINEMA)
--	---

H.GAIN (Height Gain) Adjusts the output from the front height speaker when listening in DOLBY PLIIz HEIGHT mode. If set to H , the sound from the top will be more emphasized.	<i>L (Low)</i> M (Mid) <i>H (High)</i>
---	---

- You can change the MIDNIGHT/LOUDNESS options at any time by using **MIDNIGHT** button.
- You can change the Sound Retriever feature at any time by using **S.RETRIEVER** button.
- WMA and MP3 playback available only via **iPod USB** input.
- The default setting when the **iPod USB** or **ADAPTER** input is selected is **ON**.
- This setting works only with dual mono encoded Dolby Digital and DTS soundtracks.
- The initial set **AUTO** is only available for Dolby TrueHD signals. Select **MAX** or **MID** for signals other than Dolby TrueHD.
- You shouldn't have any problems using this with most SACD discs, but if the sound distorts, it is best to switch the gain setting back to **0** dB.
- This feature is only available when the connected display supports the automatic audio/video synchronizing capability ("lip-sync") for HDMI. If you find the automatically set delay time unsuitable, set **A.DLY** to **OFF** and adjust the delay time manually. For more details about the lip-sync feature of your display, contact the manufacturer directly.
- Only available with 2-channel sources in **DOLBY PLII MUSIC** mode.
- Only when listening to 2-channel sources in **NEO:6 CINEMA** and **NEO:6 MUSIC** mode.

Making an audio or a video recording

You can make an audio or a video recording from the built-in tuner, or from an audio or video source connected to the receiver (such as a CD player or TV).

Only video signals that were input to this receiver through a composite video cable or analog audio inputs can be recorded. Signals that were input through an HDMI cable, component video cable or digital audio cable (see *Connecting other audio components* on page 17 for more on connections).

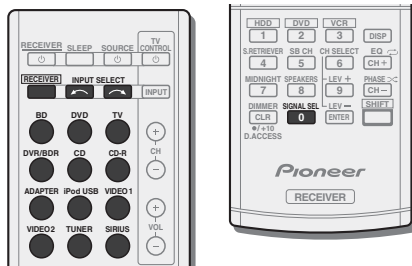

1 Press input function buttons to select the input function you want to record.

The input of the receiver will switch over, and you will be able to operate other components using the remote control.

- The input source can also be selected by using **INPUT SELECT** buttons on the remote control, or by using the front panel **INPUT SELECTOR** dial.

2 Select the audio input signal (if necessary).

Press **RECEIVER** then press **SIGNAL SEL** and select the analog inputs (**A**) for the source component of which you want to record (see page 22 for more on this).

3 Prepare the source you want to record.

Tune to the radio station, load the CD, video, DVD etc.

4 Prepare the recorder.

Insert a blank tape, MD, video etc. into the recording device and set the recording levels.

Refer to the instructions that came with the recorder if you are unsure how to do this. Most video recorders set the audio recording level automatically—check the component's instruction manual if you're unsure.

5 Start recording, then start playback of the source component.

Note

- The receiver's volume, balance, tone (bass, treble, loudness), and surround effects have no effect on the recorded signal.
- Some video sources are copy-protected. These cannot be recorded.

Chapter 6: The System Setup menu

Using the System Setup menu

The following section shows you how to make detailed settings to specify how you're using the receiver, and also explains how to fine-tune individual speaker system settings to your liking.

Important

- The OSD will not appear if you have connected using the HDMI output to your TV. Use component or composite connections for system setup.
- If headphones are connected to the receiver, disconnect them.
- You can't use the System Setup menu when the **iPod USB** input is selected.

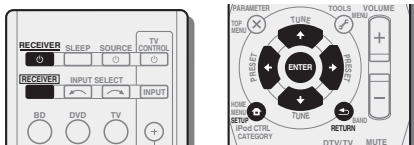

1 Switch on the receiver and your TV.

Press **RECEIVER** to switch on.

2 Switch the TV input to the input that connects this receiver to the TV through the corresponding composite or component cable.

3 Press **RECEIVER**, then press **SETUP**.

The System Setup menu appears on your TV. Use **↑/↓/←/→** and **ENTER** on the remote control to navigate through the screens and select menu items. Press **RETURN** to confirm and exit the current menu.

- Press **SETUP** at any time to exit the System Setup menu.

4 Select the setting you want to adjust.

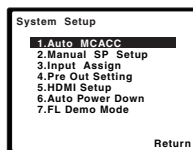

- **Auto MCACC** – This is a quick and effective automatic surround setup (see *Automatically setting up for surround sound (MCACC)* on page 20).
- **Manual SP Setup**
 - **Speaker Setting** – Specify the size and number of speakers you've connected (see below).
 - **Crossover Network** – Specify which frequencies will be sent to the subwoofer (page 35).
 - **Channel Level** – Adjust the overall balance of your speaker system (page 35).
 - **Speaker Distance** – Specify the distance of your speakers from the listening position (page 36).
- **Input Assign** – Specify what you've connected to the component video inputs (see *The Input Assign menu* on page 36).
- **Pre Out Setting** – Specify how to use the **PRE OUT SURR BACK/FRONT HEIGHT** outputs (see *The Pre Out Setting* on page 37).
- **HDMI Setup** – Sets synchronized operations when connected to a device/TV that supports the **Control** with HDMI function (see *HDMI Setup* on page 38).
- **Auto Power Down** – Sets to automatically turn off the power when the receiver has not operated for several hours (see *The Auto Power Down menu* on page 37).
- **FL Demo Mode** – Sets the demo display on the front panel display (see *The FL Demo Mode menu* on page 37).

Manual speaker setup

This receiver allows you to make detailed settings to optimize the surround sound performance. You only need to make these settings once (unless you change the placement of your current speaker system or add new speakers).

These settings are designed to fine-tune your system, but if you're satisfied with the settings made in *Automatically setting up for surround sound (MCACC)* on page 20, it isn't necessary to make all of these settings.

CAUTION

- The test tones used in the System Setup are output at high volume.

Important

- Depending on the **Pre Out Setting**, there will be differences in the speaker items that can be adjusted. The OSD display for these operating instructions is an example of when the **Pre Out Setting** is set to **Surr. Back**.

Speaker Setting

Use this setting to specify your speaker configuration (size, number of speakers). It is a good idea to make sure that the settings made in *Automatically setting up for surround sound (MCACC)* on page 20 are correct.

- 1 Select 'Manual SP Setup' from the System Setup menu.
- 2 Select 'Speaker Setting' from the Manual SP Setup menu.

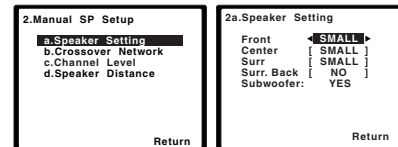

3 Choose the set of speakers that you want to set then select a speaker size.

Use **←/→** to select the size (and number) of each of the following speakers:

- **Front** – Select **LARGE** if your front speakers reproduce bass frequencies effectively, or if you didn't connect a subwoofer. Select **SMALL** to send the bass frequencies to the subwoofer.
- **Center** – Select **LARGE** if your center speaker reproduces bass frequencies effectively, or select **SMALL** to send bass frequencies to the other speakers or subwoofer. If you didn't connect a center speaker, choose **NO** (the center channel is sent to the other speakers).
- **Front Height** – Select **LARGE** if your front height speakers reproduce bass frequencies effectively. Select **SMALL** to send bass frequencies to the other speakers or subwoofer. If you didn't connect front height speakers choose **NO**.
– You can only adjust the **Front Height** setting when **Pre Out Setting** is set to **Height**.
- **Surr** – Select **LARGE** if your surround speakers reproduce bass frequencies effectively. Select **SMALL** to send bass frequencies to the other speakers or subwoofer. If you didn't connect surround speakers choose **NO** (the sound of the surround channels is sent to the other speakers).
- **Surr. Back** – Select the number of surround back speakers you have (one, two or none). Select **LARGE** if your surround back speakers reproduce bass frequencies effectively. Select **SMALL** to send bass frequencies to the other speakers or subwoofer. If you didn't connect surround back speakers choose **NO**.
– You can only adjust the **Surr. Back** setting when **Pre Out Setting** is set to **Surr. Back**.
– If you select one surround back speaker only, make sure that additional amplifier is hooked up to the **PRE OUT L (Single)** terminal.
- **Subwoofer** – LFE signals and bass frequencies of channels set to **SMALL** are output from the subwoofer when **YES** is selected (see notes below). Choose the **PLUS** setting if you want the subwoofer to output bass sound continuously or you want deeper bass (the bass frequencies that would normally come out the front and center speakers are also routed to the subwoofer). If you did not connect a subwoofer choose **NO** (the bass frequencies are output from other speakers).

4 When you're finished, press RETURN.
You return to the Manual SP Setup menu.

Note

- If you select **SMALL** for the front speakers, the subwoofer will automatically be fixed to **YES**. Also, the center, surround, surround back and front height speakers can't be set to **LARGE** if the front speakers are set to **SMALL**. In this case, all bass frequencies are sent to the subwoofer.
- If the surround speakers are set to **NO**, the surround back speakers will automatically be set to **NO**.
- If you have a subwoofer and like lots of bass, it may seem logical to select **LARGE** for your front speakers and **PLUS** for the subwoofer. This may not, however, yield the best bass results. Depending on the speaker placement of your room you may actually experience a decrease in the amount of bass due to low frequency cancellations. In this case, try changing the position or direction of speakers. If you can't get good results, listen to the bass response with it set to **PLUS** and **YES** or the front speakers set to **LARGE** and **SMALL** alternatively and let your ears judge which sounds best. If you're having problems, the easiest option is to route all the bass sounds to the subwoofer by selecting **SMALL** for the front speakers.

Crossover Network

- Default setting: **100Hz**

This setting decides the cutoff between bass sounds playing back from the speakers selected as **LARGE**, or the subwoofer, and bass sounds playing back from those selected as **SMALL**. It also decides where the cutoff will be for bass sounds in the LFE channel.

- For more on selecting the speaker sizes, see *Speaker Setting* on page 34.

- 1 Select 'Manual SP Setup' from the System Setup menu.
- 2 Select 'Crossover Network' from the Manual SP Setup menu.

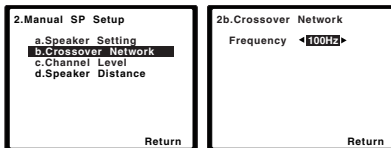

3 Choose the frequency cutoff point.

Frequencies below the cutoff point will be sent to the subwoofer (or **LARGE** speakers).

- 4 **When you're finished, press RETURN.**
You return to the Manual SP Setup menu.

Channel Level

Using the channel level settings, you can adjust the overall balance of your speaker system, an important factor when setting up a home theater system.

- 1 Select 'Manual SP Setup' from the System Setup menu.
- 2 Select 'Channel Level' from the Manual SP Setup menu.

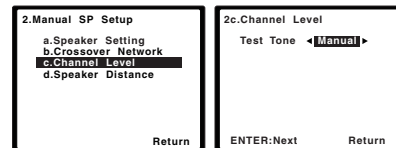

3 Select a setup option.

- **Manual** – Move the test tone manually from speaker to speaker and adjust individual channel levels.
- **Auto** – Adjust channel levels as the test tone moves from speaker to speaker automatically.

4 Confirm your selected setup option.

The test tones will start after you press **ENTER**. After the volume increases to the reference level, test tones will be output.

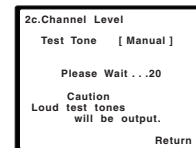

5 Adjust the level of each channel using \leftarrow/\rightarrow .

If you selected **Manual**, use \uparrow/\downarrow to switch speakers. The **Auto** setup will output test tones in the order shown on-screen:

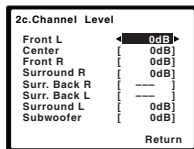

Adjust the level of each speaker as the test tone is emitted.

Note

- If you are using a Sound Pressure Level (SPL) meter, take the readings from your main listening position and adjust the level of each speaker to 75 dB SPL (C-weighting/slow reading).
- The subwoofer test tone is output at low volumes. You may need to adjust the level after testing with an actual soundtrack.

6 When you're finished, press RETURN.

You return to the Manual SP Setup menu.

Tip

- You can change the channel levels at any time by press **[RECEIVER]**, then press **CH SELECT** and **LEV +/-** on the remote control. You can also press **CH SELECT** and use \uparrow/\downarrow to select the channel, and then use \leftarrow/\rightarrow to adjust the channel levels.

Speaker Distance

For good sound depth and separation from your system, you need to specify the distance of your speakers from the listening position. The receiver can then add the proper delay needed for effective surround sound.

- 1 Select 'Manual SP Setup' from the System Setup menu.
- 2 Select 'Speaker Distance' from the Manual SP Setup menu.

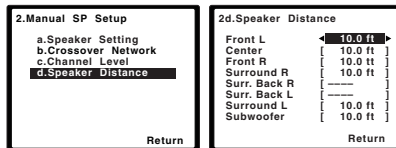

3 Adjust the distance of each speaker using \leftarrow/\rightarrow .

You can adjust the distance of each speaker in 0.1 feet increments.

4 When you're finished, press RETURN.

You return to the Manual SP Setup menu.

The Input Assign menu

You only need to make settings in the Input Assign menu if you didn't hook up your equipment according to the default settings for the component video inputs.

- Default settings:
 - **Component-1:** DVD
 - **Component-2:** DVR (DVR/BDR)

Important

- If you connect any source component to the receiver using a component video input, you should also have your TV connected to this receiver's **COMPONENT VIDEO MONITOR OUT** output (down converting component video is not possible after assigning an input).

If you didn't make component video connections according to the defaults above, you must assign the numbered input to the component you've connected (or else you may see the video signal of a different component). For more on this, see *Using the component video jacks* on page 16.

1 Select 'Input Assign' from the System Setup menu.

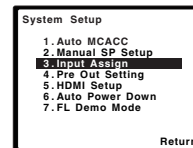

2 Select 'Component Input' from the Input Assign menu.

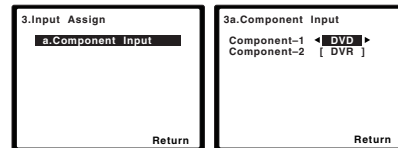

3 Select the number of the component video input to which you've connected your video component.

The numbers correspond with the numbers beside the inputs on the rear of the receiver.

4 Select the component that corresponds with the one you connected to that input.

Select between **BD**, **DVD**, **TV (TV/SAT)**, **DVR (DVR/BDR)** or **OFF**.

- Use \leftarrow/\rightarrow and **ENTER** to do this.
- If you assign a component input to a certain function, any component inputs previously assigned to that function will automatically be switched off.
- Make sure you have connected the audio from the component to the corresponding inputs on the rear of the receiver.

5 When you're finished, press RETURN.

You return to the Input Assign menu.

- For the assignment of the digital signal inputs, see *Selecting the audio input signal* on page 22.

The Pre Out Setting

Specify either using the surround back speaker or the front height speaker connection with the **PRE OUT SURR BACK/FRONT HEIGHT** outputs. An additional amplifier is required for the speaker connection.

- Default setting: **Surr. Back**

1 Select 'Pre Out Setting' from the System Setup menu.

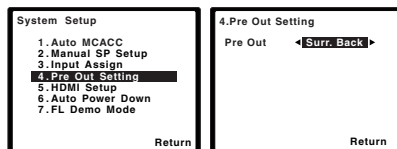

2 Select which speaker to connect to the PRE OUT SURR BACK/FRONT HEIGHT outputs using **←/→**.

- **Surr. Back** – Connect the surround back speaker.
- **Height** – Connect the front height speaker.

3 When you're finished, press **RETURN**.

You return to the System Setup menu.

The Auto Power Down menu

Set to automatically turn off the receiver after a specified time has passed (when the power has been on with no operation for several hours).

- Default setting: **OFF**

1 Select 'Auto Power Down' from the System Setup menu.

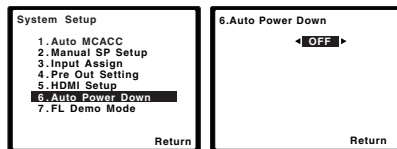

2 Specify the amount of time to allow before the power is turned off (when there has been no operation).

- You can select 2, 4 or 6 hours, or **OFF** (if no automatic shutoff is desired).

3 When you're finished, press **RETURN**.

You return to the System Setup menu.

The FL Demo Mode menu

Set whether or not various demos are to be shown on the front panel display.

1 Select 'FL Demo Mode' from the System Setup menu.

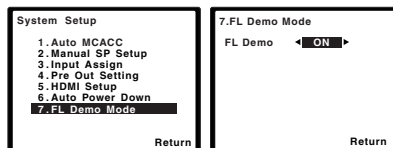

2 Choose **ON** or **OFF** for the demo display.

3 When you're finished, press **RETURN**.

You return to the System Setup menu.

Chapter 7: Control with HDMI function

Synchronized operations below with a **Control** with HDMI-compatible Pioneer TV or Blu-ray Disc player or with a component of another make that supports the **Control** with HDMI functions are possible when the component is connected to the receiver using an HDMI cable.

• Synchronized amp mode

The receiver's volume can be set and the sound can be muted using the TV's remote control.

• Power synchronization with TV

• Automatic switching of inputs

The receiver's input switches over automatically when the TV's input is changed or a **Control** with HDMI-compatible component is played.

👉 Important

- With Pioneer devices, the **Control** with HDMI functions are referred to as "KURO LINK".
- You cannot use this function with components that do not support **Control** with HDMI.
- We only guarantee this receiver will work with Pioneer made **Control** with HDMI-compatible components and components of other makes that support the **Control** with HDMI function. However, we do not guarantee that all synchronized operations will work with components of other makes that support the **Control** with HDMI function.
- Use a High Speed HDMI® cable when you want to use the **Control** with HDMI function. The **Control** with HDMI function may not work properly if a different type of HDMI cable is used.
- For details about concrete operations, settings, etc., refer to also the operating instructions for each component.

Making Control with HDMI connections

You can use synchronized operation for a connected TV and up to four other components.

- Be sure to connect the TV's audio cable to the audio input of this unit. When the TV and receiver are connected by HDMI connections, if the TV supports the HDMI Audio Return Channel function, the sound of the TV is input to the receiver via the HDMI terminal, so there is no need to connect an audio cable. In this case, set **ARC at HDMI Setup to ON** (see *HDMI Setup* below).

For details, see *Connecting using HDMI* on page 14.

👉 Important

- When connecting this system or changing connections, be sure to switch the power off and disconnect the power cord from the wall socket. After completing all connections, connect the power cords to the wall socket.
- After this receiver is connected to an AC outlet, a 2 second to 10 second HDMI initialization process begins. You cannot carry out any operations during initialization. The HDMI indicator on the display unit blinks during initialization, and you can turn this receiver on once it has stopped blinking.
- To get the most out of this function, we recommend that you connect your HDMI component not to a TV but rather directly to the HDMI terminal on this receiver.
- While the receiver is equipped with four HDMI inputs, the **Control** with HDMI function can only be used with up to three DVD or Blu-ray Disc players or up to three DVD or Blu-ray Disc recorders.

HDMI Setup

You must adjust the settings of this receiver as well as the connected **Control** with HDMI-compatible components in order to make use of the **Control** with HDMI function. For more information see the operating instructions for each component.

1 Switch on the receiver and your TV.

Press **RECEIVER** to switch on.

2 Switch the TV input to the input that connects this receiver to the TV through the corresponding composite or component cable.

3 Press **RECEIVER**, then press **SETUP**.

The System Setup menu appears on your TV. Use **↑/↓/←/→** and **ENTER** on the remote control to navigate through the screens and select menu items. Press **RETURN** to confirm and exit the current menu.

- Press **SETUP** at any time to exit the System Setup menu.

4 Select 'HDMI Setup' from the System Setup menu.

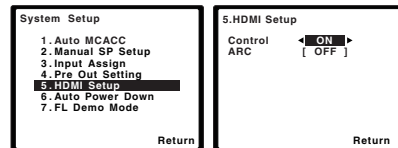

5 Select the 'Control' setting you want.

Choose whether to set this unit's **Control** with HDMI function **ON** or **OFF**. You will need to set it to **ON** to use the **Control** with HDMI function.

When using a component that does not support the **Control** with HDMI function, set this to **OFF**.

- **ON** – Enables the **Control** with HDMI function. When this unit's power is turned off and you have a supported source begin playback while using the **Control** with HDMI function, the audio and video outputs from the HDMI connection are output from the TV.
- **OFF** – The **Control** with HDMI is disabled. Synchronized operations cannot be used. When this unit's power is turned off, audio and video of sources connected via HDMI are not output.

6 Select the 'ARC' setting you want.

When a TV supporting the HDMI Audio Return Channel function is connected to the receiver, the sound of the TV can be input via the HDMI terminal.

- **ON** – The TV's sound is input via the HDMI terminal. This can only be selected when **Control** is set to **ON**.
- **OFF** – The TV's sound is input from the audio input terminals other than HDMI inputs.

7 When you're finished, press RETURN.

You return to the System Setup menu.

Before using synchronization

Once you have finished all connections and settings, you must:

- 1 Put all components into standby mode.**
- 2 Turn the power on for all components, with the power for the TV being turned on last.**
- 3 Choose the HDMI input to which the TV is connected to this receiver, and see if video output from connected components displays properly on the screen or not.**
- 4 Check whether the components connected to all HDMI inputs are properly displayed.**

About synchronized operations

The **Control** with HDMI-compatible component connected to the receiver operates in sync as described below.

- **Synchronized amp mode**
 - From the menu screen of the **Control** with HDMI-compatible TV, set audio to be played through this receiver, and the receiver will switch to the synchronized amp mode.
 - When in the synchronized amp mode, the synchronized amp mode is canceled when the receiver's power is turned off. To turn the synchronized amp mode back on, set audio to be played through the receiver from the TV's menu screen, etc. This receiver will power up and switch to the synchronized amp mode.

- When in the synchronized amp mode, the synchronized amp mode is canceled if an operation that produces sound from the TV is performed from the TV's menu screen, etc.

- When the synchronized amp mode is canceled, the receiver's power turns off if you were viewing an HDMI input or a TV program on the TV.

• Power synchronization with TV

- When the TV's power is set to standby, the receiver's power is also set to standby. (Only when the input for a component connected to the receiver by HDMI connection is selected or when watching the TV.)

• Automatic switching of inputs

- The receiver's input switches automatically when the **Control** with HDMI-compatible component is played.
- The receiver's input switches automatically when the TV's input is switched.
- The synchronized amp mode remains in effect even if the receiver's input is switched to a component other than one connected by HDMI.

About connections with a product of a different brand that supports the Control with HDMI function

The synchronized operations below can be used when the receiver's **Control** with HDMI function is connected to a TV of a brand other than Pioneer that supports the **Control** with HDMI function. (Depending on the TV, however, some of the **Control** with HDMI functions may not work.)

- When the TV's power is set to standby, the receiver's power is also set to standby. (Only when the input for a component connected to the receiver by HDMI connection is selected or when watching the TV)
- The sound of TV programs or an external input connected to the TV can also be output from the speakers connected to the receiver. (If the TV does not support the HDMI Audio Return Channel function, this requires connection of an optical digital cable, etc., in addition to the HDMI cable.)

The synchronized operations below can be used when the receiver's **Control** with HDMI function is connected to a player or recorder of a brand other than Pioneer that supports the **Control** with HDMI function.

- When playback starts on the player or recorder, the receiver's input switches to the HDMI input to which that component is connected.

See the Pioneer website for the latest information on the models of non-Pioneer brands and products that support the **Control** with HDMI function.

Cautions on the Control with HDMI function

- Connect the TV and components (Blu-ray Disc player, etc.) directly to this receiver. Interrupting a direct connection with other amps or an AV converter (such as an HDMI switch) can cause operational errors.
- When the receiver's **Control** is turned **ON**, even if the receiver's power is in the standby mode, it is possible to output the audio and video signals from a player via HDMI to the TV without producing sound from the receiver, but only when a **Control** with HDMI-compatible component (Blu-ray Disc player, etc.) and compatible TV are connected. In this case, the receiver's power turns on and the power and **HDMI** indicators light.

Chapter 8: Controlling the rest of your system

Setting the remote to control other components

Most components can be assigned to one of the input function buttons using the component's manufacturer preset code stored in the remote.

However, please note that there are cases where only certain functions may be controllable after assigning the proper preset code, or the codes for the manufacturer in the remote control will not work for the model that you are using.

Note

- **TV CONTROL** buttons are only dedicated to control the TV (for example, codes for TV, CATV, Satellite TV or DTV).
- You can cancel or exit any of the steps by pressing **RECEIVER**.
- After one minute of inactivity, the remote automatically exits the operation.

Selecting preset codes directly

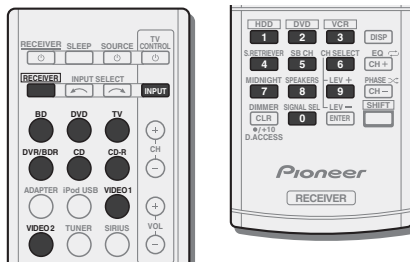

1 While pressing **RECEIVER**, press and hold the '1' button for three seconds.

2 Press the input function button for the component you want to control.

The component can be assigned to the **BD, DVD, TV, DVR/BDR, CD, CD-R, VIDEO1** or **VIDEO2** button.

- When assigning preset codes to **TV CONTROL**, press **INPUT** here.

3 Use the number buttons to enter the preset code.

You can find the preset codes on page 41.

If the correct code has been input the power of the component being input will turn on or off.

The power of the component being input will only turn on or off if that component is able to be turned on directly by remote control.

4 Repeat steps 2 through 3 to try a different code, or to enter a code for another component you want to control.

5 When you're done, press **RECEIVER**.

Clearing all the remote control settings

You can clear all presets and restore the factory default settings.

- While pressing **RECEIVER**, press and hold the '0' button for three seconds.

Default preset codes

Input function button	Preset code
BD	2 2 5 5
DVD	2 2 5 6
TV	0 2 9 1
DVR/BDR	2 2 5 7
CD	5 0 0 0
CD-R	5 0 0 1
VIDEO1	6 0 9 9
VIDEO2	1 0 5 3
TV CONTROL	0 2 9 1

Controls for TVs

This remote control can control components after entering the proper codes or teaching the receiver the commands (see *Controlling the rest of your system* on page 40 for more on this). Use the input function buttons to select the component.

- The **TV CONTROL** buttons on the remote control are dedicated to control the TV assigned to the **TV CONTROL INPUT** button.

Button(s)	Function	TV	DTV	Satellite/ Cable TV
TV CONTROL ○	Switches the DTV on or off. Switches the TV or CATV between standby and on.	-	✓	-
TV CONTROL INPUT	Switches the TV input. (Not possible with all models.)	✓	-	-
TV CONTROL CH +/-	Selects channels.	✓	✓	✓
TV CONTROL VOL +/-	Adjust the TV volume.	✓	✓	✓
○ SOURCE	Press to switch the component assigned to the TV button on or off.	✓	✓	✓
DTV/TV	Switches between the DTV and analog TV input modes for Pioneer TVs.	✓	✓	-
HOME MENU	Use as the GUIDE button for navigating.	✓	✓	✓
RETURN	Use to select closed captioning with DTV.	-	✓	-
Number buttons	Use to select a specific TV channel.	✓	✓	✓
ENTER	Use to enter a channel.	✓	✓	✓
MENU	Press to display the DTV menu. Select the menu screen.	-	✓	-
↑/↓/←/→/ ENTER	Press to select or adjust and navigate items on the menu screen.	✓	✓	✓
CH +/-	Selects channels.	✓	✓	✓

Controls for other components

This remote control can control these components (BD, DVD, CD, DVR (BDR), VCR, CD-R) after entering the proper codes or teaching the receiver the commands (see *Controlling the rest of your system* on page 40 for more on this). Use the input function buttons to select the component.

Button(s)	Function
○ SOURCE	Press to switch the component between standby and on.
◀◀	Press to return to the start of the current track. Repeated presses skips to the start of previous tracks.
▶▶	Press to advance to the start of the next track. Repeated presses skips to the start of following tracks.
	Pause playback or recording.
▶	Start playback.
▶▶▶	Hold down for fast forward playback.
◀◀◀	Hold down for fast reverse playback.
■	Stops playback (on some models, pressing this when the disc is already stopped will cause the disc tray to open).
Number buttons	Use to enter a title/chapter/track number.
DISP	Press to display information.
TOP MENU	Displays the disc 'top' menu of a BD/DVD player.
MENU	Displays menus for the current BD/DVD or DVR you are using.
↑/↓/←/→/ ENTER/RETURN	Navigates BD/DVD menu/options.
HOME MENU	Displays the HOME MENU.
CH +/-	Selects channels. (DVR/VCR only)

Button(s)	Function
<i>For HDD/DVD/VCR recorder</i>	
HDD (SHIFT + 1)	Switches to the hard disk controls.
DVD (SHIFT + 2)	Switches to the DVD controls.
VCR (SHIFT + 3)	Switches to the VCR controls.

Preset Code List

You should have no problem controlling a component if you find the manufacturer in this list, but please note that there are cases where codes for the manufacturer in the list will not work for the model that you are using. There are also cases where only certain functions may be controllable after assigning the proper preset code.

Important

- We do not guarantee the operations of all the manufacturers and devices listed. Operation may not be possible even if a preset code is entered.

example:

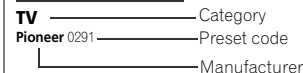

TV

Pioneer 0291, 0113, 0294, 0296
Admiral 0001, 0014
Avventura 0012
Aiwa 0002
Akai 0002, 0100
Albatron 0097
Alleron 0009
America Action 0104
Amtron 0008
Anam 0104
Anam National 0003, 0008
AOC 0004, 0005, 0006, 0100
Apex 0021, 0102, 0106
Audiovox 0008, 0104
Aventura 0103
Axion 0094
Bang & Olufsen 0111
Belcor 0004
Bell & Howell 0001
Benq 0054
Bradford 0008, 0104
Brilliant 0109
Brockwood 0004
Broksonic 0104
Candle 0004, 0006, 0012, 0100
Carnivale 0100
Carver 0101
CCE 0110
Celebrity 0002
Celera 0106
Changhong 0106
Citizen 0004, 0006, 0008, 0100
Clarion 0104
Coby 0056
Colortyme 0004, 0006
Concerto 0004, 0006
Contec 0104
Contec/Cony 0007, 0008
Craig 0008, 0104
Crosley 0081, 0101
Crown 0008, 0104
CTX 0063
Curtis Mathes 0000, 0004, 0006, 0014, 0100, 0101
CXC 0008, 0104
Cytron 0093
Daewoo 0004, 0005, 0006, 0023
Daytron 0004 0006
Dell 0073
DiamondVision 0096
Dimensia 0000
Disney 0046
Dumont 0004, 0011, 0099
Durabrand 0004, 0103, 0104
Dwin 0104
Electroband 0002
Electrograph 0107

Electrohome 0002, 0003, 0004, 0006
Element 0082
Emerson 0004, 0006, 0007, 0008, 0009, 0023, 0103, 0104
Emprex 0092
Envision 0004, 0006, 0100
Epson 0061
ESA 0103
Fujitsu 0009
Funai 0008, 0009, 0103, 0104
Futuretech 0008, 0104
Gateway 0067, 0107, 0108
GE 0000, 0003, 0004, 0006, 0010, 0016, 0039
GFM 0080, 0084
Gibralter 0004, 0011, 0099, 0100
Net-TV 0107
Nikko 0006, 0100
Norcent 0060
Olevia 0048, 0054, 0059
Onwa 0008, 0104
Oppo 0095
Optimus 0105
Optoma 0075
Optonica 0014
Orion 0025
Panasonic 0003, 0010, 0100, 0102, 0105, 0114
Penney 0100, 0102
Philco 0003, 0004, 0005, 0006, 0007, 0100, 0101
Philips 0003, 0004, 0007, 0019, 0020, 0101
Philips Magnavox 0019
Pilot 0004, 0100
Polaroid 0057, 0106
Portland 0004, 0005, 0006
Prima 0065
Princeton 0097
JC Penney 0000, 0004, 0005, 0006, 0010
Proscan 0000
Proton 0004, 0006, 0007
Protron 0055
Proview 0068
Pulsar 0004, 0011, 0099
Quasar 0003, 0010, 0105
Radio Shack 0100, 0104
Radio Shack/Realistic 0000, 0004, 0006, 0007, 0008
RCA 0000, 0003, 0004, 0005, 0006, 0013, 0024, 0035
Realistic 0100, 0104
Runco 0011, 0099, 0100
Sampo 0004, 0006, 0100, 0107
Samsung 0004, 0005, 0006, 0007, 0022, 0032, 0076, 0077, 0083, 0100, 0110
Sansui 0025
Sanyo 0004, 0050
Maxent 0087, 0107

Megapower 0097
Megatron 0006
Memorex 0001, 0005, 0006, 0007
MGA 0004, 0005, 0006, 0100
Midland 0010, 0011, 0099
Mintek 0091
Mitsubishi 0004, 0005, 0006, 0014, 0045
Monivision 0097
Montgomery Ward 0001
Motorola 0003, 0014
MTC 0004, 0005, 0006, 0100
Multitech 0008, 0104, 0110
NAD 0006, 0102
NEC 0003, 0004, 0005, 0006, 0100
Net-TV 0107
Nikko 0006, 0100
Norcent 0060
Olevia 0048, 0054, 0059
Onwa 0008, 0104
Oppo 0095
Optimus 0105
Optoma 0075
Optonica 0014
Orion 0025
Panasonic 0003, 0010, 0100, 0102, 0105, 0114
Penney 0100, 0102
Philco 0003, 0004, 0005, 0006, 0007, 0100, 0101
Philips 0003, 0004, 0007, 0019, 0020, 0101
Philips Magnavox 0019
Pilot 0004, 0100
Polaroid 0057, 0106
Portland 0004, 0005, 0006
Prima 0065
Princeton 0097
JC Penney 0000, 0004, 0005, 0006, 0010
Proscan 0000
Proton 0004, 0006, 0007
Protron 0055
Proview 0068
Pulsar 0004, 0011, 0099
Quasar 0003, 0010, 0105
Radio Shack 0100, 0104
Radio Shack/Realistic 0000, 0004, 0006, 0007, 0008
RCA 0000, 0003, 0004, 0005, 0006, 0013, 0024, 0035
Realistic 0100, 0104
Runco 0011, 0099, 0100
Sampo 0004, 0006, 0100, 0107
Samsung 0004, 0005, 0006, 0007, 0022, 0032, 0076, 0077, 0083, 0100, 0110
Sansui 0025
Sanyo 0004, 0050
Sceptre 0072

Scotch 0006
Scott 0004, 0006, 0007, 0008, 0009, 0090, 0104
Sears 0000, 0004, 0006, 0009, 0101, 0102, 0103
Sharp 0004, 0006, 0007, 0014, 0053
Sheng Chia 0014
Shogun 0004
Signature 0001
Sony 0002, 0018, 0029, 0030, 0031, 0034
Soundesign 0004, 0006, 0008, 0009, 0104
Squareview 0103
SSS 0004, 0008, 0104
Starlite 0008, 0104
Superscan 0014
Supre-Macy 0012
Supreme 0002
SVA 0088
Sylvania 0004, 0006, 0049, 0079, 0080, 0100, 0101, 0103
Symphonic 0008, 0041, 0103, 0104
Syntax 0054
Syntax-Brilliant 0054
Tandy 0014
Tatung 0003, 0109
Technics 0010, 0105
Techwood 0004, 0006, 0010
Teknika 0001, 0004, 0005, 0006, 0007, 0008, 0009, 0101, 0104
TMK 0004, 0006
TNCI 0099
Toshiba 0026, 0028, 0036, 0038, 0040, 0043, 0102
Vector Research 0100
Vidikon 0101
Vidtech 0004, 0005, 0006
Viewsonic 0058, 0107
Viking 0012
Viore 0089
Vizio 0004, 0070, 0071, 0108
Wards 0000, 0001, 0004, 0005, 0006, 0009, 0100, 0104
Waycon 0102
Westinghouse 0047, 0051
White Westinghouse 0023
Yamaha 0004, 0005, 0006, 0100
Zenith 0001, 0004, 0011, 0015, 0099

DVD

If operations are not possible using the preset codes below, you may be able to conduct operations with the preset codes for the BD, DVR (BDR, HDR).

Pioneer 2256, 2014
Accurian 2092
Advent 2072
Aiwa 2012
Akai 2066
Alco 2070
Allegro 2087
Amphion MediaWorks 2037
AMW 2037
Apex 2002, 2018, 2079, 2080
Apple 2058
Arrgo 2088
Aspire 2073
Astar 2052
Audiovox 2070
Axion 2040
Bang & Olufsen 2081
Blaupunkt 2080
Blue Parade 2078
Boston 2059
Broksonic 2066
California Audio Labs 2068
CambridgeSoundWorks 2068
CineVision 2087
Coby 2029
Curtis Mathes 2089
CyberHome 2000, 2088
Cytron 2039
Daewoo 2021, 2087
Denon 2026, 2068
Desay 2055
DiamondVision 2042
Disney 2022
Durabrand 2090
Emerson 2067, 2082, 2091
Enterprise 2082
ESA 2063, 2049, 2048
Fisher 2083
Funai 2091
GE 2016, 2077, 2080
GFM 2043
Go Video 2080
Gradiente 2068
Greenhill 2080
Haier 2054
Hamman/Kardon 2030, 2084
Hitachi 2011
Hiteker 2079
ilive 2062
IO 2038
Initial 2038, 2080

Insignia 2036, 2064, 2091

Integra 2078

Improny 2060

JVC 2034

JVC 2013

Kawasaki 2070

Kenwood 2028, 2068

KLH 2070, 2080

Koss 2024, 2069, 2075

Landel 2093

Lasonic 2085

Lennox 2074, 2090

LG 2019, 2051, 2061, 2082, 2087

Liquid Video 2075

Liteon 2025, 2092

Magnavox 2067, 2076, 2091

Memorex 2066

Microsoft 2077

Mintek 2038, 2080, 2086

Mitsubishi 2020

Nesa 2080

Next Base 2093

Nextech 2066

Onkyo 2076

Oppo 2041, 2057

Oritron 2069, 2075

Panasonic 2005, 2007, 2017, 2032, 2033, 2050, 2068, 2076

Philips 2045, 2076

Proced 2079

Proscan 2077

Qwestar 2069

RCA 2008, 2016, 2070, 2077, 2078, 2080

Regent 2074

RO 2087

Rowa 2071

Samsung 2009, 2011, 2015, 2031, 2044, 2068

Sansui 2066

Sanyo 2066, 2083

Sharp 2035

Sherwood 2063

Shinonic 2086

Sonic Blue 2087

Sony 2003, 2004, 2010, 2012, 2027, 2046, 2047, 2048

Sungale 2054

Superscan 2067

Sylvania 2023, 2067, 2091

Symphonic 2023

Teac 2070

Technics 2068

Theta Digital 2078

Toshiba 2001, 2006, 2049, 2066, 2076

Truban 2000

Urban Concepts 2076

US Logic 2086

Venturer 2070

Xbox 2077

Yamaha 2005, 2068

Zenith 2019, 2076, 2082, 2087

BD

If operations are not possible using the preset codes below, you may be able to conduct operations with the preset codes for the DVD, DVR (BDR, HDR).

Pioneer 2255, 2192, 2281
Denon 2310, 2311, 2312
Hitachi 2307, 2308, 2309
JVC 2290, 2291, 2293, 2294, 2295, 2296
LG 2286, 2287
Marantz 2302, 2303
Mitsubishi 2300, 2301
Onkyo 2289
Panasonic 2277, 2278, 2279, 2280
Philips 2280
Samsung 2282
Sharp 2304, 2305, 2306
Sony 2283, 2284, 2285, 2292
Toshiba 2288, 2282
Yamaha 2291, 2298, 2299

DVR (BDR, HDR)

If operations are not possible using the preset codes below, you may be able to conduct operations with the preset codes for the DVD, BD.

Pioneer 2257, 2193, 2258, 2259, 2260, 2261, 2264, 2265, 2266, 2270
Panasonic 2263, 2269
Sharp 2267, 2275
Sony 2268, 2271, 2272, 2273, 2276
Toshiba 2274

VCR

Pioneer 1053, 1108
ABS 1017
Avventura 1005
Aiwa 1005
Alienware 1017
American High 1004
Asha 1002
Audio Dynamics 1000
Audiovox 1003
Bang & Olufsen 1032
Beaumarck 1002

Bell & Howell 1101
Calix 1003
Candle 1002, 1003
Canon 1004
Citizen 1002, 1003
Clorlyme 1000
Craig 1002, 1003
Curtis Mathes 1000, 1002, 1004
Cybernex 1002
CyberPower 1017
Daewoo 1005
DBX 1000
Dell 1017
DIRECTV 1016, 1020, 1022, 1023, 1024, 1027, 1030, 1031
Dish Network 1029
Dishpro 1029
Durabrand 1018
Dynatech 1005
Echostar 1029
Electrohome 1003
Electrographic 1003
Emerson 1003, 1004, 1005
ExpressVu 1029
Fisher 1001
Fuji 1004
Funai 1005
Garrard 1005
Gateway 1017
GE 1002, 1004
GOL 1029
Goldstar 1000, 1003
Gradiente 1005
Harley Davidson 1005
Harman/Kardon 1000
Headquarter 1001
Hewlett Packard 1017
HNS 1016
Howard Computers 1017
HP 1017
HTS 1029
Hughes Network Systems 1016, 1020, 1022, 1023, 1024
Humax 1016, 1020
Hush 1017
iBUYPOWER 1017
Instant Replay 1004
JK Penney 1000, 1001, 1002, 1003, 1004
JCL 1004
JVC 1000, 1001, 1020, 1029
Kenwood 1000, 1001
Kodak 1003, 1004
LG 1003
Linksys 1017
Lloyd's 1005
LXI 1003
Magnavox 1004, 1018
Magnin 1003
Marantz 1000, 1001, 1004

Marta 1003
Media Center PC 1017
MEI 1004
Memorex 1001, 1002, 1003, 1004, 1005, 1018, 1019
MGN Technology 1002
Microsoft 1017
Mind 1017
Mitsubishi 1010
Motorola 1004
MTC 1002
Multitech 1002, 1005
NEC 1000, 1001
Nikko 1003
Niveus Media 1017
Noblex 1002
Northgate 1017
Olympus 1004
Optimus 1003
Orion 1014, 1019
Panasonic 1004, 1008
Philco 1004
Philips 1004, 1011, 1016, 1020, 1022, 1023, 1024, 1025
Philips Magnavox 1011
Pilot 1003
Proscan 1030
Pulsar 1018
Quarter 1001
Quartz 1001
Quasar 1004
Radio Shack 1003
Radio Shack/Realistic 1001, 1002, 1003, 1004, 1005
Radix 1003
Randex 1003
RCA 1002, 1004, 1007, 1016, 1020, 1022, 1030, 1031
Realistic 1001, 1002, 1003, 1004, 1005
ReplayTV 1026
Ricavision 1017
Runco 1018
Samsung 1002, 1016, 1022, 1024
Sanky 1018
Sansui 1014, 1019
Sanyo 1001, 1002
Sears 1001, 1003, 1004
Sharp 1012
Shogun 1002
Singer 1004
Sonic Blue 1026
Sony 1006, 1009, 1017, 1021
Stack 1017
STS 1004
Sylvania 1004, 1005
Symphonic 1005
Systemax 1017
Tagar Systems 1017
Tandy 1001

Tashiko 1003
Teac 1005
Technics 1004, 1004, 1005
Technika 1003, 1004, 1005
Tivo 1016, 1020, 1021, 1022, 1025
TMK 1000
Toshiba 1015, 1017, 1028
Totevision 1002, 1003
Touch 1017
UltimateTV 1031
Unitach 1002
Vector Research 1000
Video Concepts 1000
VideoSonic 1002
Viesonic 1017
Voodoo 1017
Wards 1002, 1003, 1004, 1005
XR-1000 1004, 1005
Yamaha 1000, 1001
Zenith 1013, 1018
ZT Group 1017

Satellite Set Top Box

Pioneer 6097, 6098
ADB 6035, 6001
Akai 6102
Alba 6005, 6011, 6013
Panasonic 6008, 6009, 6030
Almtch 6011
Amstrad 6033, 6030, 6044
Antron 6013
Asat 6102
Austar 6000, 6045
Bell ExpressVu 6002, 6003
British Sky Broadcasting 6030
Canal 6105
Chapparal 6034
CNS 6001
Coolsat 6021
Crossdigital 6043
Digenius 6104
Digiwave 6053
DirectTV 6070, 6110, 6111, 6062, 6063, 6113, 6008, 6038, 6054, 6069, 6060, 6059, 6043, 6018, 6114, 6115, 6116, 6093
Dish Network System 6002, 6089, 6003, 6004
Dishpro 6002, 6089, 6004
Echostar 6002, 6089, 6036, 6005, 6003, 6004
ExpressVu 6002, 6004
Fortec Star 6123, 6023
Fresat 6014
Funai 6070
GE 6111
General Instrument 6032
GOL 6002, 6004

Grundig 6007, 6030
Hirschmann 6033
Hisense 6020
Hitachi 6038, 6049
Houston 6002
HTS 6002, 6004
Hughes Network Systems 6113, 6038, 6054, 6114, 6115, 6116
Hyundai 6016
ilo 6020
Innova 6059
Jerrold 6032
JVC 6002, 6003, 6004
Kathrein 6096
Lava 6053
LG 6047, 6018
Marantz 6102
McIntosh 6032
Mitsubishi 6038
Motorola 6032, 6042
NEC 6050
Netsat 6059
Next Level 6032
nfusion 6015
Nokia 6025, 6026, 6118, 6119, 6121
Pace 6035, 6005, 6030, 6031
Panarex 6016
Panasonic 6008, 6009, 6030
Pansat 6016, 6022
Philips 6002, 6113, 6038, 6054, 6060, 6059, 6102, 6103, 6030, 6114
Primestar 6032
Proscan 6110, 6111
Proton 6020
RadioShack 6002, 6111, 6032
Radix 6036
RCA 6002, 6110, 6111, 6113, 6102, 6061, 6114
Saba 6014
Sagem 6041, 6120
Samsung 6070, 6113, 6091, 6043, 6017, 6114, 6093
Sanyo 6046
Sat Cruiser 6015
Schwaiger 6066
Siemens 6007, 6036
SKY 6042, 6059, 6030, 6031
SM Electronic 6011
Sony 6051
Sonicview 6055, 6107
Sony 6082, 6063, 6030
Star Choice 6032
Star Trak 6032
TechniSat 6033
Thomson 6110, 6111, 6014
Tivo 6113, 6114, 6115, 6116
Toshiba 6038, 6054, 6039
TPS 6041

Triasat 6033
Ultrasat 6021
US Digital 6020
USDTV 6020
ViewSat 6048
Voom 6032
Zehnder 6101
Zenith 6042, 6069, 6037

Satellite Set Top Box (SAT/PVR Combination)

Bell ExpressVu 6002, 6003
DirectTV 6070, 6110, 6062, 6113, 6060, 6059, 6114, 6115, 6116
Dish Network System 6002, 6089
Dishpro 6002, 6089
Echostar 6002, 6089, 6003
ExpressVu 6002
Hughes Network Systems 6113, 6114, 6115, 6116
JVC 6003
Motorola 6032
Philips 6113, 6114
Proscan 6110
Samsung 6114
Sonicview 6055, 6107
Sony 6062
Star Choice 6032
Tivo 6113, 6114, 6115, 6116

Cable Set Top Box

Pioneer 6029, 6028, 6095, 6099, 0297
ABC 6122
Accuphase 6122
Amino 6077, 6078
Auna 6082
BCC 6072
Bell & Howell 6122
Bright House 6074, 6029
Cable One 6074, 6029
Cablevision 6074, 6029
Charter 6074, 6029, 6058
Cisco 6029, 6028, 6083
Comcast 6074, 6029, 1982
Cox 6074, 6029
Digeo 6029, 6058
Director 6073
Emerson 6122
Fosgate 6072
General Instrument 6073, 6072, 6122
Homecast 6024
i3 Micro 6077
Insight 6074, 6073, 6029
Jebsee 6122

Jerrold 6073, 6072, 6122
Knology 6029
Macab 6040
Mediacom 6074, 6029
Memorex 6112
Motorola 6074, 6073, 6072, 6029, 6122, 6094
MTS 6094
Myrio 6077, 6078
Noos 6040
Pace 6074, 6029, 6028, 6106, 6083
Panasonic 6112, 6083
Paragon 6112
Penney 6112
Philips 6012
Pulsar 6112
Quasar 6112
Regal 6072
Rogers 6029
Runco 6112
Samsung 6095
Scientific Atlanta 6029, 6028, 6027, 6112
Sejin 6077
Shaw 6074
Starcom 6122
Stargate 6122
Suddenlink 6074, 6029
Supercable 6072
Time Warner 6074, 6029, 6058
Tivo 6076
Toshiba 6112
United Cable 6072, 6122
US Electronics 6072
Viewday 6112
Zenith 6112

Cable Set Top Box (Cable/PVR Combination)

Pioneer 6029
Amino 6078
Bright House 6074, 6029
Cable One 6074, 6029
Cablevision 6074, 6029
Charter 6074, 6029, 6058
Cisco 6029, 6083
Cisco 6029, 6083
Comcast 6074, 6029, 6083, 6076
Cox 6074, 6029
Digeo 6018, 6058
Homecast 6024
Insight 6074, 6029
Knology 6029
Mediacom 6074, 6029
Motorola 6074, 6081
Myrio 6078
Pace 6029

Panasonic 6083
Rogers 6029
Scientific Atlanta 6029
Shaw 6074
Suddenlink 6074, 6029
Supercable 6072
Time Warner 6074, 6029, 6058
Tivo 6076

CD

Pioneer 5000, 5011
AKAI 5043
Asuka 5045
Denon 5019
Fisher 5048
Goldstar 5040
Hitachi 5042
Kenwood 5020, 5021, 5031
Luxman 5049
Marantz 5033
Onkyo 5017, 5018, 5030, 5050
Panasonic 5036
Philips 5022, 5032, 5044
RCA 5013, 5029
Roadstar 5052
Sharp 5051
Sony 5012, 5023, 5026, 5027, 5028, 5039
TEAC 5015, 5016, 5034, 5035, 5037
Technics 5041
Victor 5014
Yamaha 5024, 5025, 5038, 5046, 5047

CD-R

Pioneer 5001, 5053
Philips 5054
Yamaha 5055

Tuner

Pioneer 5060

Laser Disc Player

Pioneer 5002, 5003

Cassette Deck

Pioneer 5058, 5059

Digital Tape

Pioneer 5057

MD

Pioneer 5056

Chapter 9: Additional information

Troubleshooting

Incorrect operations are often mistaken for trouble and malfunctions. If you think that there is something wrong with this component, check the points below. Take a look at the other components and electrical appliances being used, because sometimes the problem may lie there. If the trouble isn't sorted out even after going through the checks below, ask your nearest Pioneer authorized independent service company to carry out repair work.

- If the unit does not operate normally due to external effects such as static electricity disconnect the power plug from the outlet and insert again to return to normal operating conditions.

General

The power does not turn on.

- Disconnect the power plug from the outlet, and insert again.
- Make sure there are no loose strands of speaker wire touching the rear panel. This could cause the receiver to shut off automatically.

The receiver suddenly switches off.

- When the Auto Power Down function is working, the power will automatically turn off if the receiver has not operated for several hours. Check the setting for the Auto Power Down function (see *The Auto Power Down menu* on page 37).
- After about a minute (you won't be able to switch the unit on during this time), switch the receiver back on. If the message persists, call a Pioneer authorized independent service company.

The power suddenly turns on or off, or the input suddenly changes (When the Control with HDMI is ON).

- This happens because of the synchronized operation due to the Control with HDMI function. If synchronized operations are not needed, set the Control with HDMI to OFF (see *HDMI Setup* on page 38).

OVERHEAT shows in the display and the power turns off.

- The temperature within the unit has exceeded the allowable value. Try moving the unit for better ventilation (see page 2).
- Lower the volume level.

TEMP shows in the display and the volume level drops.

- The temperature within the unit has exceeded the allowable value. Try moving the unit for better ventilation (see page 2).
- Lower the volume level.

No sound is output when an input function is selected.

- Use **MASTER VOLUME** to turn up the volume.
- Press **MUTE** on the remote control to turn muting off.
- Press **SPEAKERS** to select the proper speaker set (see *Switching the speaker system* on page 12).
- Set the **SIGNAL SEL** to **H** (HDMI), **C1/O1/O2** (digital) or **A** (analog) according to the type of connections made (refer to page 22).
- Make sure the component is connected correctly (refer to *Connecting your equipment* on page 10).
- Check the audio output settings of the source component.
- Refer to the instruction manual supplied with the source component.

No image is output when an input function is selected.

- Make sure the component is connected correctly (refer to *Connecting your equipment* on page 10).
- Use the same type of video cables for the source component and TV to connect to this receiver (see *About video outputs connection* on page 13).
- Check *The Input Assign menu* on page 36 to make sure you're assigned the correct input.
- The video input selected on the TV monitor is incorrect. Refer to the instruction manual supplied with the TV.

No sound from subwoofer.

- Make sure the subwoofer is switched on.
- If the subwoofer has a volume knob, make sure it's turned up.
- The Dolby Digital or DTS source you are listening to may not have an LFE channel.
- Switch the subwoofer setting in *Speaker Setting* on page 34 to **YES** or **PLUS**.
- Switch the *LFE ATT (LFE Attenuate)* on page 32 to **LFEATT 0** or **LFEATT 5**.

No sound from surround or center speakers.

- Connect the speakers properly (refer to page 11).
- Refer to *Speaker Setting* on page 34 to check the speaker settings.
- Refer to *Channel Level* on page 35 to check the speaker levels.

The Phase Control feature doesn't seem to have an audible effect.

- If applicable, check that the lowpass filter switch on your subwoofer is off, or the lowpass cutoff is set to the highest frequency setting. If there is a PHASE setting on your subwoofer, set it to 0° (or depending on the subwoofer, the setting where you think it has the best overall effect on the sound).
- Make sure the speaker distance setting is correct for all speakers (see *Speaker Distance* on page 36).

Considerable noise in radio broadcasts.

- Connect the antenna (page 18) and adjust the position for best reception.
- Route any loose cables away from the antenna terminals and wires.
- Fully extend the FM wire antenna, position for best reception, and secure to a wall (or connect an outdoor FM antenna).
- Connect an additional internal or external AM antenna (page 18).
- Turn off equipment causing interference or move it away from the receiver (or move antennas farther away from equipment causing noise).

Broadcast stations cannot be selected automatically.

- Connect an outdoor antenna (refer to page 18).

Noise during playback of a cassette deck.

- Move the cassette deck away from your receiver, until the noise disappears.

No sound is output or a noise is output when software with DTS is played back.

- Make sure the player's settings are correct and/or the DTS signal out is on. Refer to the instruction manual supplied with the DVD player.

There seems to be a time lag between the speakers and the output of the subwoofer.

- See *Automatically setting up for surround sound (MCACC)* on page 20 to set up your system again using MCACC (this will automatically compensate for a delay in the subwoofer output).

After using the Auto MCACC setup, the speaker size setting (LARGE or SMALL) is incorrect.

- Low-frequency noise could have been caused by an air conditioner or motor. Switch off all appliances in the room and rerun the Auto MCACC setup.

Can't operate the remote control.

- Replace the batteries (refer to page 9).
- Operate within 7 m (23 ft.), 30° of the remote sensor (refer to page 9).
- Remove the obstacle or operate from another position.
- Avoid exposing the remote sensor on the front panel to direct light.

The display is dark or off.

- Press **DIMMER** on the remote control repeatedly to return to the default.

The front panel display switches over for no apparent reason to various different displays.

- This happens because the demo display is in operation. To turn off the demo display, press any button to go back to the original display, or set the **FL Demo Mode** to **OFF** (see *The FL Demo Mode menu* on page 37).

The receiver doesn't recognize iPod touch/iPhone.

- Try the following.
 1. Simultaneously keep pressing the sleep button and home button on the iPod touch or iPhone for over 10 seconds to restart.
 2. Turn on the receiver.
 3. Connect the iPod touch/iPhone to the receiver.

The Bluetooth wireless technology device cannot be connected or operated. Sound from the Bluetooth wireless technology device is not emitted or the sound is interrupted.

- Check that no object that emits electromagnetic waves in the 2.4 GHz band (microwave oven, wireless LAN device or Bluetooth wireless technology apparatus) is near the unit. If such an object is near the unit, set the unit far from it. Or, stop using the object emitting the electromagnetic waves.
- Check that the Bluetooth wireless technology device is not too far from the unit and that obstructions are not set between the Bluetooth wireless technology device and the unit. Set the Bluetooth wireless technology device and the unit so that the distance between them is less than about 10 m (32 ft.) and no obstructions exist between them.
- Check that the Bluetooth ADAPTER and the **ADAPTER PORT** terminal of the unit are correctly connected.
- The Bluetooth wireless technology device may not be set to the communication mode supporting the Bluetooth wireless technology. Check the setting of the Bluetooth wireless technology device.

- Check that pairing is correct. The pairing setting was deleted from this unit or the Bluetooth wireless technology device. Reset the pairing.
- Check that the profile is correct. Use a Bluetooth wireless technology device that supports A2DP profile and AVRCP profile.

HDMI**No picture or sound.**

- If the problem still persists when connecting your HDMI component directly to your monitor, please consult the component or monitor manual or contact the manufacturer for support.

No picture.

- Video signals that are input from the analog video terminal will not output from the HDMI terminal. Signals that are input from the HDMI terminal will not output from the analog video terminal. Be consistent with the type of cable between input and output.
- Depending in the output settings of the source component, it may be outputting a video format that can't be displayed. Change the output settings of the source, or connect using the component or composite jacks.
- This receiver is HDCP-compatible. Check that the components you are connecting are also HDCP-compatible. If they are not, please connect them using the component or composite video jacks.
- Depending on the connected source component, it's possible that it will not work with this receiver (even if it is HDCP-compatible). In this case, connect using the component or composite video jacks between source and receiver.
- If video images do not appear on your TV, try adjusting the resolution, Deep Color or other setting for your component.
- To output signals in Deep Color, use an HDMI cable (High Speed HDMI® Cable) to connect this receiver to a component or TV with the Deep Color feature.

The OSD screen (System Setup menu or the menu screen for the iPod/iUSB) isn't displayed.

- The OSD will not appear if you have connected using the HDMI output to your TV. Use component or composite connections when setting up the system.

No sound, or sound suddenly ceases.

- Check that the Audio Parameter setting is set to **HDMI AMP/THRU** (refer to page 32).
- If the component is a DVI device, use a separate connection for the audio.
- HDMI format digital audio transmissions require a longer time to be recognized. Due to this, interruption in the audio may occur when switching between audio formats or beginning playback.
- Turning on/off the device connected to this unit's HDMI OUT terminal during playback, or disconnecting/connecting the HDMI cable during playback, may cause noise or interrupted audio.

Synchronized operation not possible using Control with HDMI function.

- Check the HDMI connections.
- The cable may be damaged.
- Select **ON** for the **Control** with HDMI setting (see *HDMI Setup* on page 38).
- Turn the TV's power on before turning on this receiver's power.
- Set the TV side Control with HDMI setting to on (see TV's operating instructions).

Important information regarding the HDMI connection

There are cases where you may not be able to route HDMI signals through this receiver (this depends on the HDMI equipped component you are connecting-check with the manufacturer for HDMI compatibility information).

If you aren't receiving HDMI signals properly through this receiver (from your component), please try the following configuration when connecting up.

Configuration

Connect your HDMI-equipped component directly to the display using an HDMI cable. Then use the most convenient connection (digital is recommended) for sending audio to the receiver. See the operating instructions for more on audio connections. Set the display volume to minimum when using this configuration.

Note

- Depending on the component, audio output may be limited to the number of channels available from the connected display unit (for example audio output is reduced to 2 channels for a monitor with stereo audio limitations).
- If you want to switch the input source, you'll have to switch functions on both the receiver and your display unit.
- Since the sound is muted on the display when using the HDMI connection, you must adjust the volume on the display every time you switch input sources.

iPod messages**'iPod/USB Error 1 (I/U ERR1)'****'iPod/USB Error 3 (I/U ERR3)'**

→ Switch off the receiver and reconnect the iPod to the receiver. If this doesn't seem to work, try resetting your iPod.

'iPod/USB Error 2 (I/U ERR2)'

→ Switch off the receiver and reconnect the iPod to the receiver. If this doesn't seem to work, try resetting your iPod.
→ An iPod not supported by this receiver is connected. Connect the iPod supported by this receiver (see page 23).

'No Track'

→ When there are no tracks in the category selected on the iPod. Select a different category.

USB messages**'iPod/USB Error 1 (I/U ERR1)'**

→ There is a problem with the signal path from the USB to the receiver. Switch off the receiver and reconnect the USB to the receiver.

'iPod/USB Error 3 (I/U ERR3)'

→ When there is no response from the USB. Switch off the receiver and reconnect the USB to the receiver.

'iPod/USB Error 4 (I/U ERR4)'

→ The power requirements of the USB device are too high for this receiver. Switch off the receiver and reconnect the USB to the receiver.

SIRIUS radio messages**'NO ANT'**

→ Antenna is not properly connected. Check that the antenna cable is attached securely.

'CHECK SIRIUS TUNER'

→ SIRIUS Connect tuner is not properly connected. Check that the 8 pin mini DIN cable and AC Adapter are attached securely.

'NO SIG'

→ The SIRIUS signal is too weak at the current location. There is no SIRIUS signal or the SiriusConnect Tuner is connected.

'SUB UPDT'

→ Unit is updating subscription. Wait until the encryption code has been updated.

'UPD *%'**

→ Unit is updating channels. Wait until the encryption code has been updated.

'INVLD CH'

→ Selected channel is not available/does not exist. Select another channel.

About iPod/iPhone/iPad

Made for



iPod



iPhone



iPad

"Made for iPod," "Made for iPhone" and "Made for iPad" mean that an electronic accessory has been designed to connect specifically to iPod, iPhone, or iPad, respectively, and has been certified by the developer to meet Apple performance standards. Apple is not responsible for the operation of this device or its compliance with safety and regulatory standards. Please note that the use of this accessory with iPod, iPhone, or iPad may affect wireless performance.

iPod and iPhone are trademarks of Apple Inc., registered in the U.S. and other countries. iPad is a trademark of Apple Inc.

Resetting the main unit

Use this procedure to reset all the receiver's settings to the factory default. Use the front panel controls to do this.

1 Switch the receiver into standby.**2 While holding down BAND, press and hold  STANDBY/ON for about two seconds.****3 When you see RESET? appear in the display, press AUTO SURROUND/STREAM DIRECT.**

OK? shows in the display.

4 Press ALC/STANDARD SURR to confirm.

OK appears in the display to indicate that the receiver has been reset to the factory default settings.

Cleaning the unit

- Use a polishing cloth or dry cloth to wipe off dust and dirt.
- When the surface is dirty, wipe with a soft cloth dipped in some neutral cleanser diluted five or six times with water, and wrung out well, and then wipe again with a dry cloth. Do not use furniture wax or cleansers.
- Never use thinners, benzene, insecticide sprays or other chemicals on or near this unit, since these will corrode the surface.

Specifications

Amplifier section

Continuous average power output of 80 watts* per channel, min., at 8 ohms, from 20 Hz to 20 000 Hz with no more than 0.08 % total harmonic distortion.**

Front (stereo)	80 W + 80 W
Power output (1 kHz, 8 Ω, 0.05 %)	110 W per channel
Guaranteed speaker impedance	
FRONT:A, B	6 Ω to 16 Ω
FRONT:A+B	12 Ω to 16 Ω
SURROUND, CENTER	6 Ω to 16 Ω

* Measured pursuant to the Federal Trade Commission's Trade Regulation rule on Power Output Claims for Amplifiers

** Measured by Audio Spectrum Analyzer

Audio Section

Input (Sensitivity/Impedance)	
LINE	200 mV/47 kΩ
Output (Level/Impedance)	
REC	200 mV/2.2 kΩ
Signal-to-Noise Ratio (IHF, short circuited, A network)	
LINE	98 dB
Signal-to-Noise Ratio [EIA, at 1 W (1 kHz)]	
LINE	79 dB

Video Section

Signal level	
Composite	1 Vp-p (75 Ω)
Component Video	Y: 1.0 Vp-p (75 Ω) PB, PR: 0.7 Vp-p (75 Ω)
Corresponding maximum resolution	
Component Video	1080p (1125p)

Tuner Section

Frequency Range (FM)	87.5 MHz to 108 MHz
Antenna Input (FM)	75 Ω unbalanced
Frequency Range (AM)	530 kHz to 1700 kHz
Antenna (AM)	Loop antenna

Digital In/Out Section

HDMI terminal	Type A (19-pin)
HDMI output type	5 V, 100 mA
USB terminal	USB2.0 Full Speed (Type A)
iPod terminal	USB, and Video (Composite)
SIRIUS antenna cable	8-pin mini DIN cable
ADAPTER PORT terminal	5 V, 100 mA

Miscellaneous

Power Requirements	AC 120 V, 60 Hz
Power Consumption415 W
In standby	0.4 W (Control OFF)
Dimensions	435 mm (W) x 168 mm (H) x 362.5 mm (D) 17 ³ /16 in. (W) x 6 ⁹ /8 in. (H) x 14 ⁷ /16 in. (D)
Weight (without package)	9.2 kg (20 lb 5 oz)

Furnished Parts

Microphone (for Auto MCACC setup)	1
Remote control	1
Dry cell batteries (AAA size IEC R03)	2
AM loop antenna	1
FM wire antenna	1
iPod cable	1

These operating instructions

Note

- Specifications and the design are subject to possible modifications without notice, due to improvements.

Manufactured under license from Dolby Laboratories. "Dolby", "Pro Logic", "Surround EX", and the double-D symbol are trademarks of Dolby Laboratories.

Manufactured under license under U.S. Patent #'s: 5,451,942; 5,956,674; 5,974,380; 5,978,762; 6,226,616; 6,487,535; 7,212,872; 7,333,929; 7,392,195; 7,272,567 & other U.S. and worldwide patents issued & pending. DTS and the Symbol are registered trademarks, & DTS-HD, DTS-HD Master Audio, and the DTS logos are trademarks of DTS, Inc. Product includes software. © DTS, Inc. All Rights Reserved.

The Safety of Your Ears is in Your Hands

Get the most out of your equipment by playing it at a safe level – a level that lets the sound come through clearly without annoying blaring or distortion and, most importantly, without affecting your sensitive hearing. Sound can be deceiving. Over time, your hearing "comfort level" adapts to higher volumes of sound, so what sounds "normal" can actually be loud and harmful to your hearing. Guard against this by setting your equipment at a safe level BEFORE your hearing adapts.

ESTABLISH A SAFE LEVEL:

- Set your volume control at a low setting.
- Slowly increase the sound until you can hear it comfortably and clearly, without distortion.
- Once you have established a comfortable sound level, set the dial and leave it there.

BE SURE TO OBSERVE THE FOLLOWING GUIDELINES:

- Do not turn up the volume so high that you can't hear what's around you.
- Use caution or temporarily discontinue use in potentially hazardous situations.
- Do not use headphones while operating a motorized vehicle; the use of headphones may create a traffic hazard and is illegal in many areas.

5001a_A1_En

Published by Pioneer Corporation.
Copyright © 2010 Pioneer Corporation.
All rights reserved.

IMPORTANT



Ce symbole de l'éclair, placé dans un triangle équilatéral, a pour but d'attirer l'attention de l'utilisateur sur la présence, à l'intérieur du coffret de l'appareil, de "tensions dangereuses" non isolées d'une grandeur suffisante pour représenter un risque d'électrocution pour les êtres humains.

ATTENTION

DANGER D'ÉLECTROCUTION
NE PAS OUVRIR

ATTENTION :
POUR ÉVITER TOUT RISQUE D'ÉLECTROCUTION, NE PAS ENLEVER LE COUVERCLE (NI LE PANNEAU ARRIÈRE). AUCUNE PIÈCE RÉPARABLE PAR L'UTILISATEUR NE SE TROUVE À L'INTÉRIEUR. CONFIER TOUT ENTRETIEN À UN PERSONNEL QUALIFIÉ UNIQUEMENT.



Ce point d'exclamation, placé dans un triangle équilatéral, a pour but d'attirer l'attention de l'utilisateur sur la présence, dans les documents qui accompagnent l'appareil, d'explications importantes du point de vue de l'exploitation ou de l'entretien.

D3-4-2-1-1_A1_Fr

PRÉCAUTION DE VENTILATION

Lors de l'installation de l'appareil, veillez à laisser un espace suffisant autour de ses parois de manière à améliorer la dissipation de chaleur (au moins 40 cm sur le dessus, 20 cm à l'arrière et 20 cm de chaque côté).

AVERTISSEMENT

Les fentes et ouvertures du coffret sont prévues pour la ventilation, pour assurer un fonctionnement stable de l'appareil et pour éviter sa surchauffe. Pour éviter les risques d'incendie, ne bouchez jamais les ouvertures et ne les recouvrez pas d'objets, tels que journaux, nappes ou rideaux, et n'utilisez pas l'appareil posé sur un tapis épais ou un lit.

D3-4-2-1-7b*_A1_Fr

AVERTISSEMENT

Cet appareil n'est pas étanche. Pour éviter les risques d'incendie et de décharge électrique, ne placez près de lui un récipient rempli d'eau, tel qu'un vase ou un pot de fleurs, et ne l'exposez pas à des gouttes d'eau, des éclaboussures, de la pluie ou de l'humidité.

D3-4-2-1-3_A1_Fr

AVERTISSEMENT

Avant de brancher l'appareil pour la première, lisez attentivement la section suivante.

La tension de l'alimentation électrique disponible varie selon le pays ou la région. Assurez-vous que la tension du secteur de la région où l'appareil sera utilisé correspond à la tension requise (par ex. 230 V ou 120 V), indiquée sur le panneau arrière.

D3-4-2-1-4*_A1_Fr

AVERTISSEMENT

Pour éviter les risques d'incendie, ne placez aucune flamme nue (telle qu'une bougie allumée) sur l'appareil.

D3-4-2-1-7a_A1_Fr

Milieu de fonctionnement

Température et humidité du milieu de fonctionnement : De +5 °C à +35 °C (de +41 °F à +95 °F) ; Humidité relative inférieure à 85 % (orifices de ventilation non obstrués)

N'installez pas l'appareil dans un endroit mal ventilé ou un lieu soumis à une forte humidité ou en plein soleil (ou à une forte lumière artificielle).

D3-4-2-1-7c*_A1_Fr

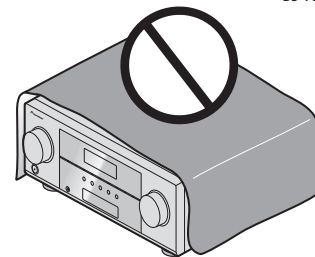

Si la fiche d'alimentation secteur de cet appareil ne convient pas à la prise secteur à utiliser, la fiche doit être remplacée par une appropriée. Ce remplacement et la fixation d'une fiche secteur sur le cordon d'alimentation de cet appareil doivent être effectués par un personnel de service qualifié. En cas de branchement sur une prise secteur, la fiche de coupure peut provoquer une sérieuse décharge électrique. Assurez-vous qu'elle est éliminée correctement après sa dépose. L'appareil doit être déconnecté en débranchant sa fiche secteur au niveau de la prise murale si vous prévoyez une période prolongée de non utilisation (par exemple avant un départ en vacances).

D3-4-2-1a_A1_Fr

ATTENTION

L'interrupteur **STANDBY/ON** de cet appareil ne coupe pas complètement celui-ci de sa prise secteur. Comme le cordon d'alimentation fait office de dispositif de déconnexion du secteur, il devra être débranché au niveau de la prise secteur pour que l'appareil soit complètement hors tension. Par conséquent, veillez à installer l'appareil de telle manière que son cordon d'alimentation puisse être facilement débranché de la prise secteur en cas d'accident. Pour éviter tout risque d'incendie, le cordon d'alimentation sera débranché au niveau de la prise secteur si vous prévoyez une période prolongée de non utilisation (par exemple avant un départ en vacances).

D3-4-2-2a*_A1_Fr

Attention

Pour éviter les risques d'incendie, des fils de câblage de Classe 2 doivent être utilisés pour le branchement de haut-parleurs et ils doivent être acheminés à l'écart de dangers potentiels afin d'éviter d'endommager leur isolant.

D3-7-13-67*_A1_Fr

Cet appareil numérique de la Classe B est conforme à la norme NMB-003 du Canada.

D8-10-1-3_A1_Fr

Ce produit est destiné à une utilisation domestique générale. Toute panne due à une utilisation autre qu'à des fins privées (comme une utilisation à des fins commerciales dans un restaurant, dans un autocar ou sur un bateau) et qui nécessite une réparation sera aux frais du client, même pendant la période de garantie.

K041_A1_Fr

(Exemples de marquage pour les batteries)

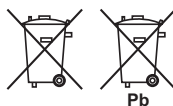

Ces symboles ne sont valables que dans les pays de l'Union Européenne.

K058c_A1_Fr

La protection de votre ouïe est entre vos mains

Pour assurer le rendement optimal de votre matériel et – plus important encore – la protection de votre ouïe, réglez le volume à un niveau raisonnable. Pour ne pas altérer votre sens de la perception, le son doit être clair mais ne produire aucun vacarme et être exempt de toute distorsion. Votre ouïe peut vous jouer des tours. Avec le temps, votre système auditif peut en effet s'adapter à des volumes supérieurs, et ce qui vous semble un « niveau de confort normal » pourrait au contraire être excessif et contribuer à endommager votre ouïe de façon permanente. Le réglage de votre matériel à un volume sécuritaire AVANT que votre ouïe s'adapte vous permettra de mieux vous protéger.

CHOISISSEZ UN VOLUME SÉCURITAIRE:

- Réglez d'abord le volume à un niveau inférieur.
- Montez progressivement le volume jusqu'à un niveau d'écoute confortable ; le son doit être clair et exempt de distorsions.
- Une fois que le son est à un niveau confortable, ne touchez plus au bouton du volume.

N'oubliez pas de respecter les directives suivantes:

- Lorsque vous montez le volume, assurez-vous de pouvoir quand même entendre ce qui se passe autour de vous.
- Faites très attention ou cessez temporairement l'utilisation dans les situations pouvant s'avérer dangereuses.
- N'utilisez pas des écouteurs ou un casque d'écoute lorsque vous opérez un véhicule motorisé ; une telle utilisation peut créer des dangers sur la route et est illégale à de nombreux endroits.

S001a_A1_Fr

Nous vous remercions pour cet achat d'un produit Pioneer. Nous vous demandons de lire soigneusement ce mode d'emploi ; vous serez ainsi à même de faire fonctionner l'appareil correctement. Après avoir lu ce mode d'emploi, conservez-le en lieu sûr pour pouvoir le consulter ultérieurement.

Table des matières

Préparatifs 5

Vérification des accessoires livrés avec l'appareil	5
Installation du récepteur	5

Organigramme des réglages sur le récepteur 5

01 Commandes et affichages

Panneau frontal	6
Affichage	7
Télécommande	8
Mise en place des piles	9
Portée de la télécommande	9

02 Raccordement de votre équipement

Installation des enceintes	10
Conseils d'installation des enceintes	10
Raccordement des enceintes	11
Connectez les enceintes surround arrière ou surround avant-haut	11
Permutation du système d'enceintes	12
Raccordements des câbles	12
Câbles HDMI	12
À propos de HDMI	12
Câbles audio analogiques	13
Câbles audio numériques	13
Câbles vidéo	13
À propos du raccordement des sorties vidéo	13
Raccordement d'un téléviseur et de périphériques de lecture	14
Connexion au moyen de l'interface HDMI	14
Raccordement d'un équipement dépourvu de borne HDMI	15
Raccordement d'un récepteur satellite ou d'un boîtier décodeur numérique	15
Raccordement d'un enregistreur HDD/DVD, d'un enregistreur Blu-ray Disc et d'autres sources vidéo	16
Utilisation des prises femelles vidéo en composants	16
Raccordement d'autres appareils audio	17
Raccordement de l'ADAPTATEUR Bluetooth® optionnel	17
Raccordement à votre tuner SiriusConnect™	17
Raccordement des antennes	18
Utilisation des antennes externes	18
Raccordement à la borne vidéo du panneau frontal	18

Connexion d'un iPod	19
Raccordement d'un appareil USB	19
Branchement du récepteur	19

03 Configuration de base

Désactivation du mode d'affichage de démonstration	20
Configuration automatique du son surround (MCACC)	20
Autres problèmes lors de l'utilisation de la configuration MCACC automatique	21

04 Lecture de base

Lecture d'une source	22
Sélection du signal d'entrée audio	22
Lecture à partir d'un iPod	23
Lecture de fichiers stockés sur un iPod	24
Commandes de lecture de base	24
Visualisation de photos et de contenu vidéo	24
Lecture à partir d'un périphérique USB	24
Commandes de lecture de base	25
Compatibilité des fichiers audio compressés	25
ADAPTATEUR Bluetooth® pour profiter de la musique sans fil	25
Lecture de musique sans fil	25
Appairage de l'ADAPTATEUR Bluetooth et du périphérique à technologie sans fil Bluetooth	26
Écoute de contenus musicaux d'un périphérique à technologie sans fil Bluetooth avec votre système	26
Écoute de la radio satellite	26
Écoute de SIRIUS Radio	27
Mémorisation des stations présélectionnées	27
Utilisation du Menu SIRIUS	27
Pour écouter la radio	28
Amélioration du son FM	28
Mémorisation de stations pré-réglées	28
Pour écouter les stations pré-réglées	28
Attribution de noms aux stations pré-réglées	28

05 Écoute de votre système

Choix du mode d'écoute	29
Lecture en mode Auto	29
Écoute de sonorités d'ambiance	29
Utilisation des effets surround avancés	30
Utilisation des modes Stream Direct	30
Utilisation de la fonction Sound Retriever	30
Écoute avec la fonction Acoustic Calibration EQ	30
Un meilleur son grâce à la fonction Phase Control	31
Utilisation du traitement de canal surround arrière	31
Réglage de la fonction Up Mix	31

Réglage des options audio	32
Enregistrer un contenu audio ou vidéo	33

06 Menu de configuration du système

Utilisation du menu de configuration du système	34
Réglage manuel des enceintes	34
Réglage des enceintes	34
Réseau de recouvrement	35
Niveaux des canaux	35
Distance des enceintes	36
Menu d'affectation d'entrée	36
Configuration de l'option Pre Out	37
Le menu Auto Power Down	37
Le menu FL Demo Mode	37

07 Fonction Control HDMI

Connexions pour la fonction Control HDMI	38
Menu HDMI Setup	38
Avant la synchronisation	39
À propos des opérations synchronisées	39
À propos des connexions avec un équipement d'une autre marque prenant en charge la fonction Control HDMI	39
Recommandations concernant la fonction Control HDMI	39

08 Commander le reste de votre système

Configurer la télécommande pour commander d'autres composants	40
Sélectionner directement des codes de pré-réglage	40
Suppression de tous les réglages de la télécommande	40
Commandes pour les téléviseurs	41
Commandes pour autres composants	41
Liste des codes de pré-réglage	41

09 Informations complémentaires

Guide de dépannage	44
Généralités	44
HDMI	45
Information importante concernant la connexion HDMI	45
Messages iPod	46
Messages USB	46
Messages radio SIRIUS	46
À propos de l'iPod/iPhone/iPad	46
Réinitialisation de l'unité principale	46
Nettoyage de l'appareil	46
Spécifications	47

Préparatifs

Vérification des accessoires livrés avec l'appareil

Veillez vérifier que les accessoires suivants sont livrés avec l'appareil :

- Microphone de configuration
- Télécommande
- Piles à anode sèche AAA IEC R03 (pour vérifier le bon fonctionnement du système) x 2
- Antenne cadre AM
- Antenne filaire FM
- Câble iPod
- Ce mode d'emploi

Installation du récepteur

- Lors de l'installation de l'appareil, assurez-vous que ce dernier est posé sur une surface plane et stable.

N'installez pas l'appareil dans les endroits suivants :

- sur un téléviseur couleur (les images à l'écran pourraient être déformées)
- à proximité d'une platine à cassettes (ou d'un appareil qui produit un champ magnétique). Le son pourrait s'en trouver affecté.
- à la lumière directe du soleil
- à l'humidité
- à des températures extrêmes
- en présence de vibrations ou autres mouvements
- à la poussière
- à la fumée ou aux émanations grasses (cuisine par ex.)

Organigramme des réglages sur le récepteur

Cet appareil est un récepteur AV à part entière présentant un grand nombre de fonctions et de prises. Il peut être utilisé facilement lorsque les raccordements et les réglages mentionnés ci-dessous ont été effectués.

Les couleurs des étapes ont la signification suivante :

Réglage nécessaire

Réglage à effectuer si nécessaire

1 Raccordement des enceintes

L'emplacement des enceintes aura un effet déterminant sur la qualité du son.

- Installation des enceintes (page 10)
- Raccordement des enceintes (page 11)
- Permutation du système d'enceintes (page 12)

2 Raccordement des composants

Pour bénéficier du son surround, vous devez raccorder le lecteur Blu-ray Disc/DVD au récepteur à l'aide d'une connexion numérique.

- À propos du raccordement des sorties vidéo (page 13)
- Raccordement d'un téléviseur et de périphériques de lecture (page 14)
- Raccordement des antennes (page 18)
- Branchement du récepteur (page 19)

3 Mise sous tension

Assurez-vous d'avoir bien raccordé la sortie vidéo du téléviseur au récepteur. Veuillez consulter le mode d'emploi du téléviseur en cas de doute.

4 Configuration de l'option Pre Out (page 37)

(Lors du raccordement des enceintes avant-haut.)

Menu d'affectation d'entrée (page 36)

(Si vous voulez effectuer d'autres liaisons que celles recommandées.)

Utilisation de la fonction Audio Return Channel (page 38)

(Lorsque le téléviseur connecté prend en charge la fonction HDMI Audio Return Channel.)

5 Utilisez la configuration automatique à l'écran MCACC pour configurer votre système

- Configuration automatique du son surround (MCACC) (page 20)

6 Lecture d'une source (page 22)

- Sélection du signal d'entrée audio (page 22)
- Lecture à partir d'un iPod (page 23)
- Lecture à partir d'un périphérique USB (page 24)
- Choix du mode d'écoute (page 29)

7 Réglage des préférences de son

- Utilisation de la fonction Sound Retriever (page 30)
- Un meilleur son grâce à la fonction Phase Control (page 31)
- Écoute avec la fonction Acoustic Calibration EQ (page 30)
- Utilisation du traitement de canal surround arrière (page 31)
- Réglage de la fonction Up Mix (page 31)
- Réglage des options audio (page 32)
- Réglage manuel des enceintes (page 34)

8 Utilisation optimale de la télécommande

- Configurer la télécommande pour commander d'autres composants (page 40)

Panneau frontal

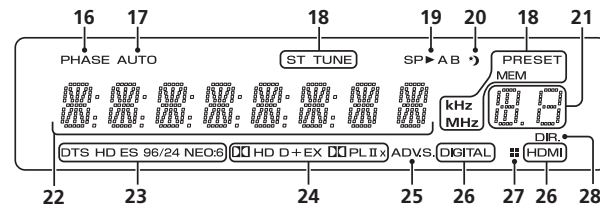
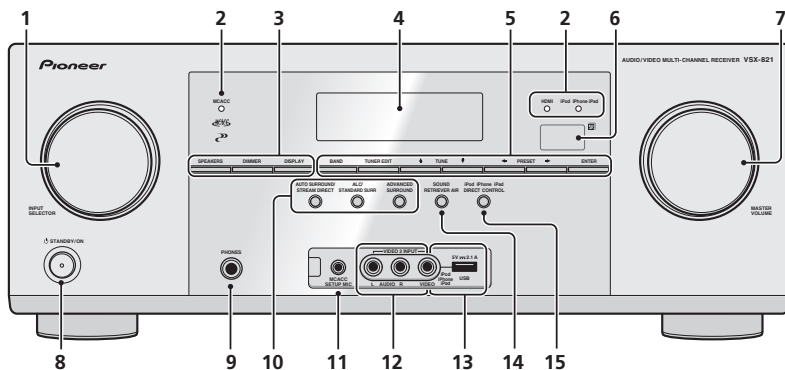
**1 Cadran INPUT SELECTOR**

Permet de sélectionner une source d'entrée (page 22).

2 Voyants

MCACC – S'allume lorsque Acoustic Calibration EQ (page 30) est sélectionné. Acoustic Calibration EQ est automatiquement activé après la configuration MCACC automatique (page 20).

HDMI – Clignote lorsqu'un composant HDMI est raccordé ; s'allume lorsque ce composant est connecté (page 14).

iPod iPhone iPad – S'allume lorsqu'un iPod/iPhone/iPad est connecté et que l'entrée **iPod USB** est sélectionnée (page 19).

3 Touches de commande du récepteur

SPEAKERS – Utilisez cette touche pour changer le système d'enceintes (page 12).

DIMMER – Obscurcit ou éclaircit l'affichage. Quatre étapes sont nécessaires pour commander la luminosité.

DISPLAY – Permet de sélectionner l'écran de cet appareil. Vous pouvez vérifier le mode d'écoute, le volume sonore, la configuration Pre Out, ou le nom de l'entrée, en sélectionnant une source d'entrée.

- La configuration Pre Out peut être affichée ou non, selon la source d'entrée que vous avez sélectionnée.

4 Afficheur alphanumérique

Voir la section *Affichage* à la page 7.

5 Touches de commande du tuner

BAND – Permet de naviguer entre les bandes de signaux radio AM, FM ST (stéréo) et FM MONO (page 28).

TUNER EDIT – Permet, en combinaison avec les touches **TUNE** \uparrow/\downarrow , **PRESET** \leftarrow/\rightarrow et **ENTER** de mémoriser et de nommer les stations pour pouvoir les rappeler par la suite (page 28). Cette touche sert à prérégler le canal de SIRIUS Radio (page 27).

TUNE \uparrow/\downarrow – Ces touches servent à trouver des fréquences de stations de radio (page 28) et des canaux de SIRIUS Radio (page 27).

PRESET \leftarrow/\rightarrow – Utilisez ces touches pour sélectionner des stations radio préréglées (page 28) et pour sélectionner des canaux de SIRIUS Radio (page 27).

6 Capteur

Reçoit les signaux provenant de la télécommande (voir la section *Portée de la télécommande* à la page 9).

7 Cadran MASTER VOLUME**8 \odot STANDBY/ON****9 Voir la section PHONES**

Permet de raccorder un casque. Lorsque le casque est branché, les enceintes ne fournissent aucun son. Lorsqu'un casque est utilisé, seuls les modes d'écoute **PHONES SURR**, **STEREO** ou **STEREO ALC** sont disponibles (le mode **S.R AIR** est également disponible lorsque l'entrée **ADAPTER** est utilisée).

10 Touches de mode d'écoute

AUTO SURROUND/STREAM DIRECT – Permet d'alterner entre les modes de lecture Auto surround (voir la section page 29) et Stream Direct (page 30).

ALC/STANDARD SURR – Ces touches permettent d'utiliser le décodage standard et de permuter entre les modes **II** Pro Logic II, **III** Pro Logic IIx, **IIz** Pro Logic IIz et NEO:6, ainsi que d'utiliser le mode de contrôle automatique du niveau (page 29).

ADVANCED SURROUND – Permet de naviguer entre les divers modes surround (page 30).

11 Voir la section MCACC SETUP MIC

Permet de raccorder un microphone pendant la configuration MCACC automatique (page 20).

12 Prises d'entrée AUDIO/VIDEO

Voir la section *Raccordement à la borne vidéo du panneau frontal* à la page 18.

13 Borne iPod iPhone iPad/USB

Permet de raccorder votre Apple iPod ou votre périphérique de stockage de masse USB en tant que source audio (page 19).

14 SOUND RETRIEVER AIR

Cette touche permet de commuter vers l'entrée **ADAPTER** et le mode d'écoute passe alors automatiquement sur **S.R AIR** (page 26).

15 iPod iPhone iPad DIRECT CONTROL

Changez l'entrée de l'appareil sur **iPod** et activez les fonctions sur l'iPod (page 24).

Affichage

16 PHASE

S'allume lorsque la touche Phase Control est sélectionnée (page 31).

17 AUTO

S'allume lorsque l'option Auto Surround est sélectionnée (page 29).

18 Voyants du syntoniseur/SIRIUS

ST – S'allume lors de la réception d'une émission FM stéréo en mode stéréo automatique (page 28).

TUNE – S'allume lors de la réception d'un canal de diffusion normal ou d'un canal SIRIUS.

PRESET – Indique si une station radio pré-réglée est enregistrée ou appelée.

MEM – Clignote lorsqu'une station radio est enregistrée.

kHz/MHz – S'allume lorsque l'affichage alphanumérique indique la fréquence de la station radio AM/FM en cours de réception.

19 Indicateur d'enceinte

S'allument pour indiquer le système d'enceintes en cours d'utilisation, **A** et/ou **B** (page 12).

20 Voyant du minuteur de veille

S'allume lorsque le récepteur est en mode minuterie de veille (page 8).

21 Voyant des informations pré-réglées ou du signal d'entrée

Indique le numéro de pré-réglage du syntoniseur ou le type de signal d'entrée, etc.

22 Afficheur alphanumérique

Affiche diverses informations sur le système.

23 Voyants DTS

DTS – S'allume lorsqu'une source comportant des signaux audio DTS encodés est détectée.

HD – S'allume lorsqu'une source comportant des signaux audio DTS-EXPRESS ou DTS-HD encodés est détectée.

ES – S'allume pour indiquer que le décodage DTS-ES est activé.

96/24 – S'allume lorsqu'une source comportant des signaux audio DTS 96/24 encodés est détectée.

NEO:6 – S'allume pour indiquer un traitement NEO:6 lorsque l'un des modes NEO:6 du récepteur est activé (page 29).

24 Voyants Dolby Digital

DDD – S'allume lorsqu'un signal Dolby Digital encodé est détecté.

DDD+ – S'allume lorsqu'une source comportant des signaux audio Dolby Digital Plus encodés est détectée.

DDHD – S'allume lorsqu'une source comportant des signaux audio Dolby TrueHD encodés est détectée.

EX – S'allume pour indiquer que le décodage Dolby Digital EX est activé.

DDPLI(x) – S'allume pour indiquer que le décodage **II** Pro Logic II/**IIx** Pro Logic IIx est activé. Le voyant s'éteint lorsque le décodage **IIz** Pro Logic IIz est utilisé (pour plus d'informations, voir à la section voir *Ecoute des sonorités d'ambiance* à la page 29).

25 ADV.S.

S'allume lorsque l'un des modes Advanced Surround a été sélectionné (pour plus d'informations, voir à la section voir *Utilisation des effets surround avancés* à la page 30).

26 Indicateurs de SIGNAL SELECT

DIGITAL – S'allume lorsqu'un signal audio numérique est sélectionné. Clignote lorsqu'un signal audio numérique est sélectionné et que l'entrée audio sélectionnée n'existe pas.

HDMI – S'allume lorsqu'un signal HDMI est sélectionné. Clignote lorsqu'un signal HDMI est sélectionné et que l'entrée HDMI sélectionnée n'existe pas.

27 Voyant Up Mix/DIMMER

S'allume lorsque la fonction Up Mix est activée (**ON**) (voir la page 31). S'allume également lorsque DIMMER est désélectionné.

28 DIR.

S'allume lorsque le mode **DIRECT** ou **PURE DIRECT** est sélectionné (page 30).

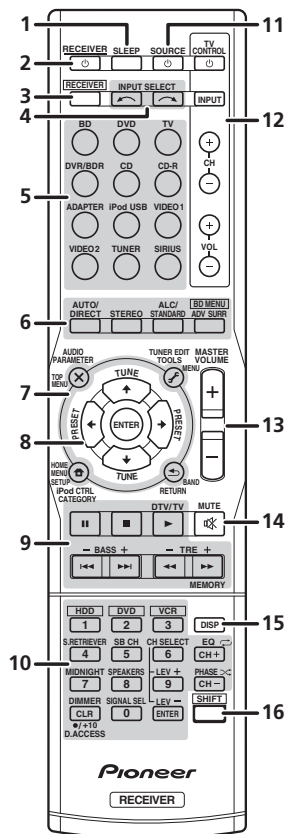

1 SLEEP

Appuyez sur cette touche pour modifier le délai qui s'écoule avant que le récepteur ne passe en mode veille (**30 min – 60 min – 90 min – Off**). Vous pouvez vérifier le temps restant avant le passage en mode veille en appuyant une fois sur la touche **SLEEP**.

2 **RECEIVER**

Cette touche permet d'allumer le récepteur et de le mettre en veille.

3 **RECEIVER**

Pour attribuer la télécommande au contrôle du récepteur (permet de sélectionner les commandes blanches au-dessus des touches numérotées (**MIDNIGHT**, etc.)). Utilisez également cette touche pour configurer le son surround (page 34) ou les paramètres audio (page 32).

4 **INPUT SELECT**

Servent à sélectionner la source d'entrée (page 22).

5 Touches de fonction d'entrée

Pour sélectionner la source d'entrée de ce récepteur (page 22). Ceci permet de commander d'autres équipements avec la télécommande (page 40).

6 Touches de mode d'écoute

AUTO/DIRECT – Permet d'alterner entre les modes de lecture Auto surround (voir la section page 29) et Stream Direct (page 30).

STEREO – Appuyez pour sélectionner la lecture stéréo (page 29).

ALC/STANDARD SURR – Ces touches permettent d'utiliser le décodage standard et de permuter entre les modes **Pro Logic II**, **Pro Logic IIx**, **Pro Logic IIz** et **NEO:6**, ainsi que d'utiliser le mode de contrôle automatique du niveau (page 29).

ADV SURR – Permet de naviguer entre les divers modes surround (page 30).

Appuyez d'abord sur **BD** pour accéder au menu :

BD MENU* – Permet d'afficher le menu des disques Blu-ray.

7 Touches de Configuration du système et de commande d'autres composants

Pour utiliser les touches de commande suivantes, appuyez d'abord sur la touche de fonction d'entrée correspondante (**BD**, **DVD**, etc.).

Appuyez d'abord sur **RECEIVER** pour accéder au menu :

AUDIO PARAMETER – Permet d'accéder aux options Audio (page 32).

SETUP – Appuyez pour accéder au menu de configuration du système (page 34).

RETURN – Permet de confirmer et de quitter l'écran du menu affiché.

Appuyez d'abord sur **BD**, **DVD** ou sur **DVR/BDR** pour accéder au menu :

TOP MENU – Permet d'afficher le menu 'supérieur' d'un Blu-ray Disc/DVD.

HOME MENU – Permet d'afficher l'écran HOME MENU.

RETURN – Permet de confirmer et de quitter l'écran du menu affiché.

MENU – Permet d'afficher le menu TOOLS du lecteur de disques Blu-ray.

Appuyez d'abord sur **TUNER** ou sur **SIRIUS** pour accéder au menu :

TUNER EDIT – Permet de mémoriser des stations de radio à rappeler (page 28). Lorsque vous appuyez sur **TUNER**, cette touche sert également à modifier le nom (page 28).

BAND – Permet de naviguer entre les bandes de signaux radio AM, FM ST (stéréo) et FM MONO (page 28).

CATEGORY – Appuyez sur cette touche pour parcourir la liste des stations de SIRIUS Radio.

Appuyez d'abord sur **iPOD USB** pour accéder au menu :

iPOD CTRL – Permet de basculer entre les commandes de l'iPod et celles du récepteur (page 24).

8 **TUNE**, **PRESET**, **ENTER**

Utilisez les touches fléchées pour régler votre système de son surround (page 34). Elle permet aussi de commander les menus/options Blu-ray Disc/DVD.

Les touches **TUNE** **↑/↓** permettent de rechercher une fréquence radio et les touches **PRESET** **←/→** servent à rechercher une station de radio pré-réglée (page 28).

9 Touches de commande de composants

Les touches principales (**▶**, **■**, etc.) sont utilisées pour commander un composant après l'auto sélectionné à l'aide des touches de fonction d'entrée.

Vous pouvez accéder aux commandes se trouvant au-dessus de ces touches après avoir sélectionné la touche de source d'entrée correspondante (**BD**, **DVD**, **DVR/BDR** ou **CD**). Ces touches fonctionnent également comme décrit ci-dessous.

Appuyez d'abord sur **RECEIVER** pour accéder au menu :

BASS +/-, **TRE +/-** – Pour ajuster les fréquences graves et les fréquences aiguës.

- Ces commandes sont désactivées lorsque le mode d'écoute est réglé sur **DIRECT** ou sur **PURE DIRECT**.

- Lorsque le réglage des enceintes avant est défini sur **SMALL** (ou sélectionné automatiquement via la procédure de configuration MCACC) et que la fréquence de recouvrement est définie au-dessus de 150 Hz, le niveau du canal de subwoofer peut être ajusté à l'aide de la touche **BASS +/-** (page 35).

Appuyez d'abord sur **TV** pour accéder au menu :

DTV/TV – Permet de basculer entre les modes d'entrée Télévision numérique et TV analogique pour les téléviseurs Pioneer.

10 Touches numériques et commandes pour d'autres composants

Les touches numériques permettent d'accéder directement à une fréquence radio (page 28) ou aux pistes d'un CD, etc. Elles permettent aussi d'accéder à d'autres fonctions après avoir appuyé sur la touche **[RECEIVER]**. (Par exemple, **MIDNIGHT**, etc.)

HDD*, **DVD***, **VCR*** – Ces touches permettent de naviguer entre les commandes du disque dur, du DVD et du VCR pour les enregistreurs HDD/DVD/VCR.

S.RETRIEVER – Appuyez sur cette touche pour restaurer un son de qualité CD vers des sources audio compressées (page 30).

SB CH – Appuyez sur cette touche pour sélectionner le mode **ON**, **AUTO**, ou **OFF** pour le canal surround arrière (page 31).

CH SELECT – Appuyez sur cette touche plusieurs fois pour sélectionner un canal, puis sur **LEV +/-** pour régler le niveau sur (page 35).

LEV +/- – Ces touches permettent d'ajuster le niveau des canaux.

EQ – Appuyez sur cette touche pour sélectionner/désélectionner le réglage Acoustic Calibration EQ (page 30).

MIDNIGHT – Permet de sélectionner le mode d'écoute Midnight ou Loudness (page 32).

SPEAKERS – Utilisez cette touche pour changer le système d'enceintes (page 12).

PHASE – Permet d'activer/de désactiver la correction de phase (page 31).

DIMMER – Obscurcit ou éclaircit l'affichage. Quatre étapes sont nécessaires pour commander la luminosité.

SIGNAL SEL – Appuyez pour sélectionner le signal audio d'entrée de l'équipement à partir duquel vous souhaitez effectuer la lecture (page 22).

Appuyez d'abord sur **SIRIUS** pour accéder au menu :

D.ACCESS – Après avoir appuyé sur cette touche, vous pouvez accéder directement à une station radio par les touches numériques (page 27).

11 \odot SOURCE

Cette touche permet de mettre sous/hors tension d'autres composants connectés au récepteur (page 41).

12 Touches TV CONTROL

Ces touches servent à commander le téléviseur affecté à la touche **TV**. Ainsi, si vous n'avez qu'un téléviseur à raccorder à ce système, affectez-le à la touche **TV** (page 41).

\odot – Cette touche permet d'allumer et d'éteindre le téléviseur.

INPUT – Permet de sélectionner le signal d'entrée du téléviseur.

CH +/- – Permet de sélectionner les chaînes.

VOL +/- – Permet d'ajuster le volume de votre téléviseur.

13 MASTER VOLUME +/-

Permet de régler le volume d'écoute.

14 MUTE

Permet de couper/restaurer le son.

15 DISP

Permet de sélectionner l'écran de cet appareil. Vous pouvez vérifier le mode d'écoute, le volume sonore, la configuration Pre Out, ou le nom de l'entrée, en sélectionnant une source d'entrée.

- La configuration Pre Out peut être affichée ou non, selon la source d'entrée que vous avez sélectionnée.

16 SHIFT

Appuyez sur cette touche pour accéder aux commandes 'encadrées' (situées au-dessus des touches) de la télécommande. Ces touches sont indiquées par un astérisque (*) dans cette section.

Mise en place des piles

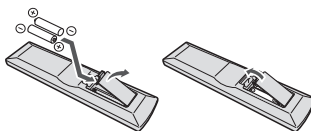

Les piles de la télécommande fournies avec l'appareil permettent d'effectuer les premières opérations ; il est possible qu'elles ne durent pas très longtemps. Nous recommandons l'usage de piles alcalines, dont la durée de vie est supérieure.

⚠ ATTENTION

- Une mauvaise utilisation des piles peut provoquer des accidents tels que fuites ou explosions. Veuillez observer les recommandations suivantes :
 - N'utilisez jamais des piles neuves et usagées dans le même appareil.
 - Insérez les piles en respectant les indications de polarité situées à l'intérieur du boîtier.
 - Des piles de même forme peuvent avoir des voltages différents. N'utilisez jamais des piles de voltage différent dans le même appareil.
 - Au moment d'éliminer les piles usagées, veuillez respecter les réglementations gouvernementales ou les recommandations publiques relatives à la protection de l'environnement en vigueur dans votre pays ou région.
 - N'utilisez ni ne conservez les piles sous la lumière directe du soleil ou dans un endroit excessivement chaud, comme une voiture ou à proximité d'un appareil de chauffage. Les piles risqueraient de fuir, de surchauffer, d'exploser ou de s'enflammer. Ceci pourrait aussi réduire la durée de vie et les performances des piles.

Portée de la télécommande

La télécommande ne fonctionnera pas correctement :

- Si des obstacles se trouvent entre la télécommande et le capteur de télécommande du récepteur.
- Si le capteur de télécommande est exposé à la lumière directe du soleil ou à un éclairage fluorescent.
- Si le récepteur se trouve à proximité d'un appareil qui émet des rayons infrarouges.
- Si le récepteur reçoit simultanément des signaux en provenance d'une autre télécommande à infrarouges.

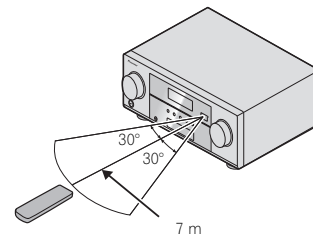

Installation des enceintes

Un système surround de type 5.1 peut être obtenu en connectant les enceintes avant gauche et droite (**L/R**), l'enceinte centrale (**C**), les enceintes surround gauche et droite (**SL/SR**) et le subwoofer (**SW**).

De plus, à l'aide d'un amplificateur externe, vous pouvez connecter les enceintes surround gauche et droite (**SBL/SBR**) et les enceintes avant-haut gauche et droite (**FHL/FHR**) pour réaliser un système surround de type 7.1 canaux.

- Vous pouvez aussi connecter une enceinte surround arrière (**SB**) afin d'obtenir un système surround à 6.1 canaux.

Pour obtenir le meilleur son surround possible, installez vos enceintes conformément à l'illustration ci-dessous.

Système surround à 5.1 canaux :

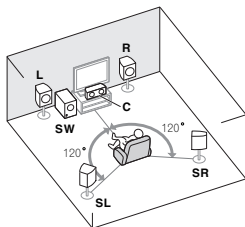

Système surround (surround arrière) à 7.1 canaux : ^a

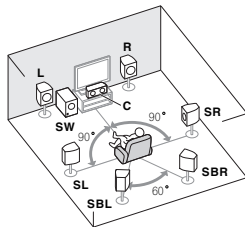

Système surround (surround arrière) à 6.1 canaux : ^a

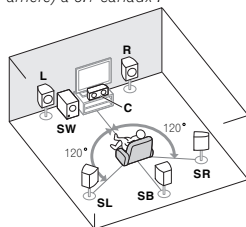

Système surround (surround avant-haut) à 7.1 canaux : ^a

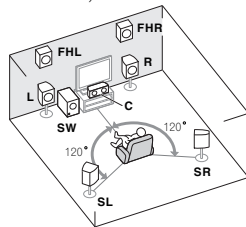

- a. Cette disposition est possible uniquement lorsque l'amplificateur supplémentaire est raccordé à l'appareil et que les enceintes surround arrière ou surround avant-haut sont raccordées à l'amplificateur. Pour plus de détails, voir la section *Connectez les enceintes surround arrière ou surround avant-haut* à la page 11.

Conseils d'installation des enceintes

L'emplacement des enceintes dans la pièce d'écoute a une grande influence sur la qualité du son obtenu. Les conseils suivants vous permettront d'obtenir le meilleur son avec votre système.

- Le caisson de basses peut être placé sur le sol. L'idéal est de placer les autres enceintes au niveau de vos oreilles en position d'écoute. Il est déconseillé de poser les enceintes sur le sol (à l'exception du caisson de graves) ou de les installer très haut en position murale.
- Pour obtenir un effet stéréo optimal, écartez les enceintes avant de 2 à 3 mètres en les plaçant à égale distance du téléviseur.
- Si vous prévoyez de placer les enceintes à côté d'un téléviseur à écran cathodique, utilisez des enceintes protégées contre les interférences électromagnétiques, ou placez les enceintes à une distance suffisante de l'écran.
- Si vous utilisez une enceinte centrale, placez les enceintes avant à un angle plus grand. Sinon, placez-les à un angle plus étroit.
- Placez l'enceinte centrale au-dessus ou en dessous du téléviseur de sorte que le son du canal central semble provenir de l'écran du téléviseur. Assurez-vous également que l'enceinte centrale ne traverse pas la ligne formée par le bord d'attaque des enceintes avant gauche et droite.
- Il vaut mieux placer les enceintes de manière à réaliser un angle ouvert vers la position d'écoute. L'angle dépend de la taille de la pièce. Utilisez un angle inférieur pour les pièces plus grandes.
- Les enceintes surround et surround arrière doivent être placées 60 cm à 90 cm plus haut que vos oreilles et légèrement inclinées vers le bas. Assurez-vous que les enceintes ne sont pas face à face. Pour les signaux DVD-Audio, les enceintes doivent être plus rapprochées de l'auditeur que lors de la lecture sur un appareil de cinéma à domicile.
- Si les enceintes surround ne peuvent pas être placées directement à côté de la position d'écoute dans un système à 7.1 canaux, l'effet surround pourra être amélioré en désactivant la fonction Up Mix (voir la section *Réglage de la fonction Up Mix* à la page 31).
- Essayez de placer les enceintes surround à la même distance de la position d'écoute que les enceintes avant et centrale. Sinon, l'effet de son surround sera affaibli.
- Placez les enceintes avant-haut gauche et droite à au moins un mètre à la verticale au-dessus des enceintes avant gauche et droite.

⚠ ATTENTION

- Assurez-vous que toutes les enceintes sont correctement installées. Ceci permet non seulement d'améliorer la qualité du son, mais aussi de réduire les risques de dommages ou de blessures, en empêchant les enceintes d'être renversées ou de tomber en cas de choc externe ou de secousse telle qu'un tremblement de terre.

📌 Important

- Vous devez disposer d'un amplificateur supplémentaire pour raccorder les enceintes surround arrière ou surround avant-haut. Raccordez l'amplificateur supplémentaire aux sorties **PRE OUT SURR BACK/FRONT HEIGHT** de cet appareil et raccordez les enceintes surround arrière ou les enceintes surround avant-haut à l'amplificateur supplémentaire (voir la section *Connectez les enceintes surround arrière ou surround avant-haut* à la page 11).

Raccordement des enceintes

Le récepteur fonctionnera avec seulement deux enceintes stéréo (les enceintes avant sur le schéma), mais il est recommandé d'en utiliser au moins trois ; une configuration complète de huit enceintes est cependant idéale pour la production du son surround.

Vérifiez que l'enceinte droite est raccordée à la borne droite (**R**) et que l'enceinte gauche est raccordée à la borne gauche (**L**). Assurez-vous également que les bornes positive et négative (+/-) du récepteur sont reliées aux bornes positive et négative des enceintes.

Vous pouvez utiliser les enceintes raccordées aux bornes d'enceintes B pour obtenir une reproduction stéréo dans une autre pièce. Pour plus d'informations sur les options d'écoute avec cette configuration, voir la section *Permutation du système d'enceintes* à la page 12.

Vous pouvez utiliser des enceintes ayant une impédance normale comprise entre 6 Ω et 16 Ω. Notez toutefois que seules les enceintes avant sont réglées sur une valeur comprise entre 12 Ω et 16 Ω si vous avez sélectionné **SP▶AB** à la section *Permutation du système d'enceintes* à la page 12.

Assurez-vous que tous les branchements ont été effectués correctement avant de raccorder cet appareil au secteur.

Branchement des fils nus

1 Torsadez ensemble les brins de fil dénudés.

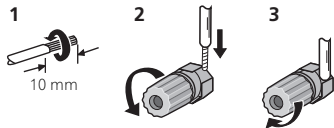

2 Libérez la borne de l'enceinte et insérez-y le fil.

3 Refermez la borne.

ATTENTION

- Les bornes des haut-parleurs sont sous une **tension DANGEREUSE**. Pour éviter tout risque de décharge électrique lors du branchement et du débranchement des câbles de haut-parleur, débranchez le cordon d'alimentation avant de toucher des parties non isolées.
- Assurez-vous que tous les brins de fil dénudés du câble d'enceinte sont torsadés ensemble et insérés complètement dans la borne de l'enceinte. Si une partie du fil d'enceinte exposé entre en contact avec le panneau arrière, l'alimentation peut être coupée par mesure de sécurité.

Connectez les enceintes surround arrière ou surround avant-haut

Raccordez les sorties **PRE OUT SURR BACK/FRONT HEIGHT** de l'appareil et de l'amplificateur supplémentaire afin d'ajouter des enceintes surround arrière ou surround avant-haut.

- Les paramètres Pre Out doivent être configurés lorsque les raccordements ci-dessus sont réalisés. Sélectionnez **SURR.BACK** dans le cas où les enceintes surround arrière sont connectées et **HEIGHT** lorsque les enceintes surround avant-haut sont raccordées (Si aucune des enceintes surround arrière et surround avant-haut ne sont connectées, n'importe quelle option convient) (voir la section *Configuration de l'option Pre Out* à la page 37).

- Vous pouvez également raccorder l'amplificateur supplémentaire aux sorties Pre Out de canal surround arrière pour ajouter une seule enceinte. Dans ce cas, connectez l'amplificateur à la borne gauche (**L (Single)**) uniquement.

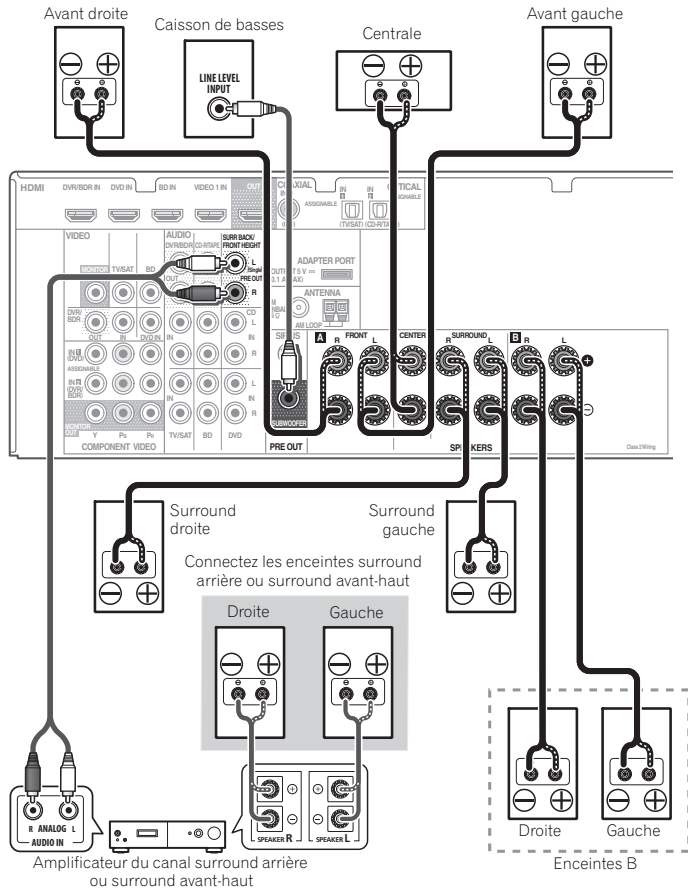

Permutation du système d'enceintes

La touche **SPEAKERS** permet de configurer trois systèmes d'enceintes.

- Utilisez la touche **SPEAKERS** du panneau avant pour sélectionner un réglage du système d'enceintes.



Appuyez plusieurs fois pour choisir une option du système d'enceintes :

- **SP▶A** – Le signal de sortie audio est envoyé sur les bornes d'enceintes A et sur les bornes **PRE OUT SURR BACK/FRONT HEIGHT** (la lecture multicanaux est possible).
- **SP▶B** – Le son sort par les deux enceintes raccordées au système d'enceintes B (seule la lecture en mode stéréo est possible).
- **SP▶AB** – Le son sort par le système d'enceintes A, les deux enceintes du système d'enceintes B et le caisson de basses. Les sources multicanaux sont remixées uniquement lorsque le mode **STEREO** ou **STEREO ALC** est sélectionné pour la sortie stéréo par les systèmes d'enceintes A et B.
- **SP▶** – Aucun son n'est émis par les enceintes.

Remarque

- La sortie du subwoofer dépend des réglages effectués à la section *Réglage des enceintes* à la page 34. Toutefois, si **SP▶B** est sélectionné dans les réglages ci-dessus, le subwoofer n'émet aucun son (le canal LFE n'est pas remixé).
- Vous pouvez utiliser des enceintes ayant une impédance normale comprise entre 6 Ω et 16 Ω . Notez toutefois que seules les enceintes avant sont réglées sur une valeur comprise entre 12 Ω et 16 Ω si vous avez sélectionné **SP▶AB**.

Raccordements des câbles

Veillez à ne pas plier les câbles par dessus l'appareil (conformément à l'illustration). Dans ce cas, le champ magnétique produit par les transformateurs de l'appareil pourrait provoquer le ronflement des enceintes.

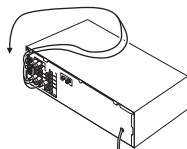

Important

- Avant un raccordement ou une modification de raccordement, mettez l'appareil hors tension et débranchez le cordon d'alimentation de la prise secteur.
- Avant de débrancher le cordon d'alimentation, mettez l'appareil en veille.

Câbles HDMI

Les signaux vidéo et audio peuvent être transmis simultanément via un seul câble. Dans le cas où le lecteur et le téléviseur sont connectés via cet appareil, utilisez des câbles HDMI pour les deux connexions.

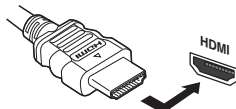

Veillez à raccorder la borne dans le sens qui convient.

Remarque

- Réglez le paramètre HDMI (voir la section *Réglage des options audio* à la page 32) sur **THRU (THROUGH)** et le signal d'entrée (voir la section *Sélection du signal d'entrée audio* à la page 22) sur **HDMI** si vous souhaitez entendre la sortie audio HDMI de votre téléviseur ou téléviseur à écran plat (aucun son ne sera transmis par ce récepteur).
- Si le signal vidéo n'apparaît sur votre téléviseur, essayez d'ajuster les réglages de la résolution de votre composant ou écran. Notez que certains composants (par exemple les consoles de jeux vidéo) ont des résolutions qui ne peuvent pas être affichées. Dans ce cas, utilisez une connexion composite (analogique).

- Lorsque le signal vidéo HDMI est 480i, 480p, 576i ou 576p, il est impossible de recevoir le son Multi Ch PCM et HD.

À propos de HDMI

La liaison HDMI transfère des signaux vidéo numériques non compressés de même que la plupart des signaux audio compatibles avec le composant raccordé, par exemple les signaux des DVD-Vidéo, DVD-Audio, SACD, Dolby Digital Plus, Dolby TrueHD, DTS-HD Master Audio (voir ci-dessous pour les restrictions), CD-Vidéo/Super VCD et CD.

Ce récepteur intègre une Interface Multimédia Haute Définition (HDMI®).

Il prend en charge les fonctions suivantes lorsque les liaisons HDMI sont utilisées.

- Transfert numérique de vidéo non compressée (contenu protégé par le HDCP (1080p/24, 1080p/60, etc.))
- Transmission de signal 3D
- Transfert des signaux Deep Color
- Transfert de signaux x.v.Color
- Audio Return Channel
- Entrée de signaux audio numériques PCM linéaires multicanaux (192 kHz ou inférieur) jusqu'à 8 canaux
- Entrée des signaux audio numériques aux formats suivants :
 - Dolby Digital, Dolby Digital Plus, DTS, Son à débit élevé (Dolby TrueHD, DTS-HD Master Audio), DVD-Audio, CD, SACD (DSD 2 canaux uniquement), Video CD, Super VCD
- Fonctionnement synchronisé avec les équipements dotés de la fonction de **Control HDMI** (voir la section *Fonction Control HDMI* à la page 38)

Remarque

- Utilisez un câble High Speed HDMI®. L'utilisation d'un câble HDMI de type autre que High Speed HDMI® peut causer des dysfonctionnements.
- L'utilisation d'un câble HDMI équipé d'un égaliseur intégré peut provoquer des dysfonctionnements.
- Les options 3D, Deep Color, x.v.Color signal transfer et Audio Return Channel sont uniquement disponibles lorsqu'un composant compatible est connecté.
- La transmission du signal audio numérique HDMI nécessite plus de temps pour être reconnue. Pour cette raison, une interruption du signal audio peut se produire lorsque vous changez de mode audio ou lorsque vous commencez la lecture.

- Le fait de mettre en marche ou d'arrêter le périphérique connecté à la borne HDMI OUT de cet appareil, ou de déconnecter/connecter le câble HDMI pendant la lecture peut produire des bruits parasites ou même interrompre le signal audio.

HDMI, le logo HDMI et High-Definition Multimedia Interface sont des marques commerciales ou des marques déposées de HDMI Licensing, LLC aux États-Unis et dans d'autres pays.

"x.v.Color" et **x.v.Color** sont des marques commerciales de Sony Corporation.

Câbles audio analogiques

Utilisez des câbles phono stéréo RCA pour raccorder les appareils audio analogiques. Ces câbles sont le plus souvent rouges et blancs ; les fiches rouges doivent être raccordées aux bornes R (côté droit) et les fiches blanches aux bornes L (côté gauche).

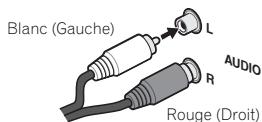

Câbles audio numériques

Les câbles audio numériques coaxiaux ou les câbles optiques disponibles dans le commerce doivent être utilisés pour raccorder les appareils numériques au récepteur.

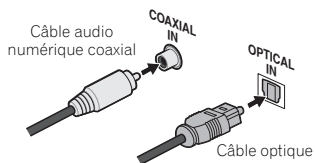

Remarque

- Lors du raccordement de câbles optiques, faites attention à ne pas endommager le cache qui protège la prise optique lors de l'insertion de la fiche.
- Pour ranger le câble optique, l'enrouler sans le serrer. Vous pourriez endommager le câble en l'enroulant de façon trop serrée.
- Vous pouvez également utiliser un câble vidéo RCA standard pour les raccordements numériques coaxiaux.

Câbles vidéo

Câbles vidéo RCA standard

Ces câbles sont couramment utilisés pour les raccordements vidéo et ils sont utilisés pour le raccordement à des bornes vidéo en composantes. Les fiches jaunes les distinguent des câbles audio.

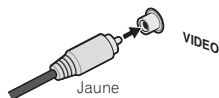

Câbles vidéo en composantes

Les câbles vidéo en composantes permettent d'obtenir la meilleure reproduction couleur possible de votre source vidéo. Le signal couleur de votre téléviseur regroupe le signal de luminance (Y) et la couleur (les signaux Pb et Pr) et la sortie. Les interférences entre les signaux sont ainsi évitées.

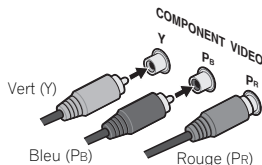

À propos du raccordement des sorties vidéo

Ce récepteur ne comporte pas de convertisseur vidéo. Les câbles vidéo en composantes ou les câbles HDMI que vous utilisez pour le raccordement à l'appareil d'entrée doivent également servir pour le raccordement au téléviseur.

Les signaux des entrées vidéo analogiques (composite et composant) de cet appareil ne seront pas transmis par la sortie **HDMI OUT**.

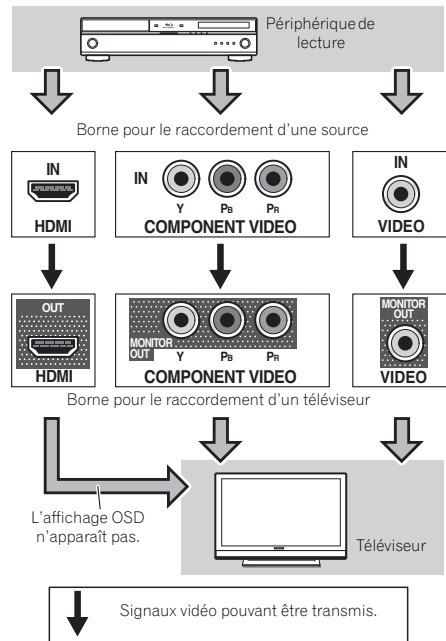

Connexion au moyen de l'interface HDMI

Si vous avez un composant équipé d'une prise HDMI ou DVI (avec HDCP) (Lecteur Blu-ray Disc, etc.), vous pouvez le raccorder à ce récepteur à l'aide d'un câble HDMI disponible dans le commerce.

Si le téléviseur et les équipements de lecture connectés prennent en charge la fonction d'**Control HDMI**, cette fonction pratique peut être utilisée (voir la section *Fonction Control HDMI* à la page 38).

- La connexion et/ou le réglage suivant est nécessaire pour écouter le son du téléviseur par l'intermédiaire du récepteur.
 - Si le téléviseur ne prend pas en charge la fonction HDMI Audio Return Channel, connectez le récepteur et le téléviseur à l'aide de câbles audio (comme indiqué).
 - Si le téléviseur prend en charge la fonction HDMI Audio Return Channel, le son du téléviseur est envoyé vers le récepteur via la prise HDMI et il n'est alors pas nécessaire de connecter un câble audio. Dans ce cas, réglez l'option **ARC** sur **ON** dans le menu de configuration **HDMI Setup** (voir la section *Menu HDMI Setup* à la page 38).

Important

- Si cet appareil est connecté à un téléviseur via un câble HDMI, l'affichage des informations à l'écran (OSD) n'apparaît pas. Veillez à utiliser un câble vidéo analogique RCA pour réaliser le branchement. Dans ce cas, si vous souhaitez que l'affichage OSD apparaisse (pour effectuer la configuration, etc.), basculez l'entrée TV sur le mode analogique.
- Lorsque la fonction **Control HDMI** est activée (**ON**) et que le récepteur est connecté via un câble HDMI à un téléviseur compatible, lorsque vous commutez l'entrée du téléviseur sur vidéo composite ou en composantes, il se peut que l'entrée du récepteur commutent automatiquement sur **TV/SAT**. Si cela se produit, commutez l'entrée du récepteur sur le réglage d'origine, ou désactivez la fonction **Control HDMI** (voir la section *Menu HDMI Setup* à la page 38).

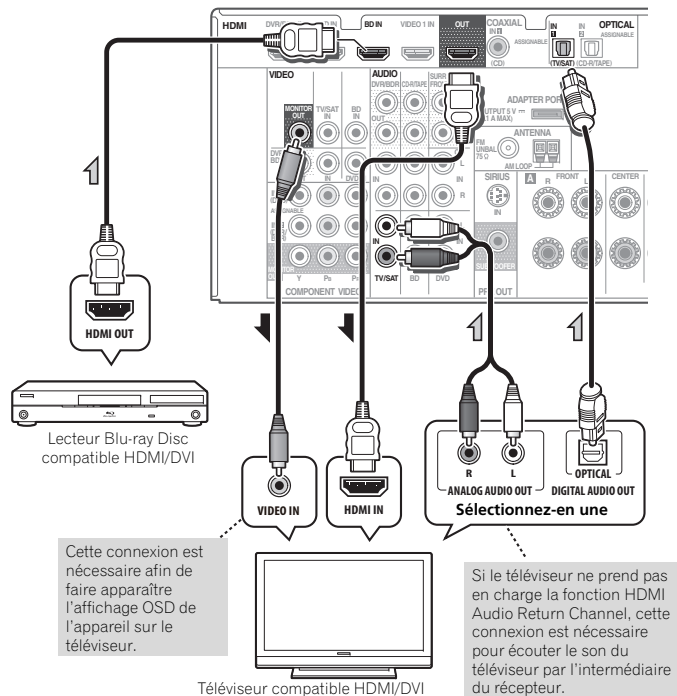

Raccordement d'un équipement dépourvu de borne HDMI

Ce schéma montre les connexions d'un téléviseur et d'un lecteur DVD (ou autre équipement de lecture) dépourvus de borne HDMI à cet appareil.

- Si le téléviseur et le lecteur sont tous deux équipés de prises vidéo en composantes, vous pouvez aussi les raccorder. Pour plus d'information à ce sujet, voir la section *Utilisation des prises femelles vidéo en composantes* à la page 16.

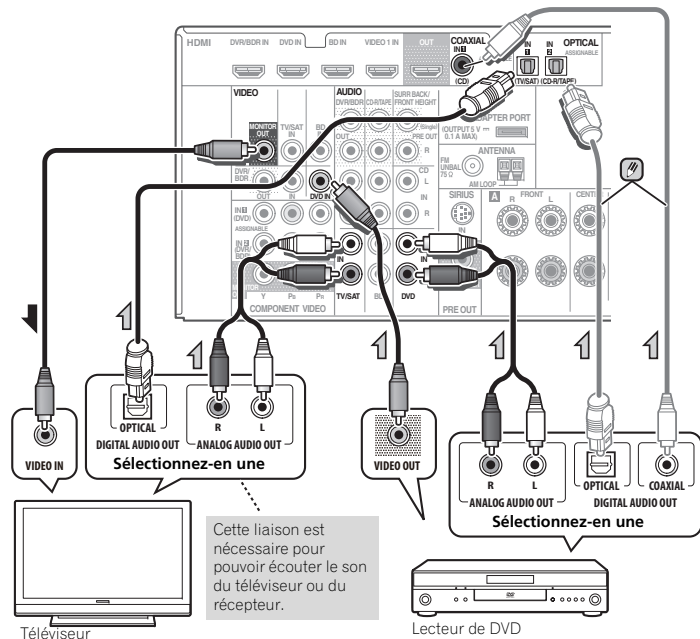

Raccordement d'un récepteur satellite ou d'un boîtier décodeur numérique

Les récepteurs satellites et par câble, ainsi que les syntoniseurs de téléviseur numérique terrestre sont tous des exemples de ce que l'on appelle boîtiers décodeurs.

- Si le boîtier décodeur ou l'équipement vidéo possède aussi une sortie HDMI ou une sortie vidéo en composantes, vous pouvez également la raccorder. Pour plus d'informations, voir les sections *Connexion au moyen de l'interface HDMI* à la page 14 et *Utilisation des prises femelles vidéo en composantes* à la page 16.

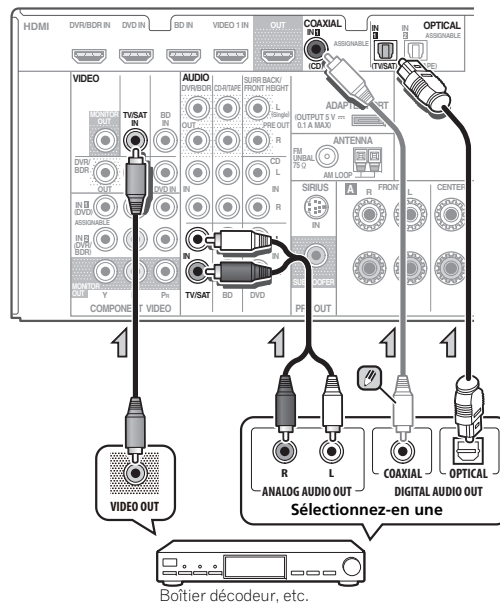

Remarque

- Pour écouter le son d'un lecteur DVD connecté à ce récepteur via un câble optique ou un câble coaxial, commutez l'entrée sur **DVD**, puis utilisez les touches **RECEIVER** et **SIGNAL SEL** pour sélectionner le signal audio **O2** (OPTICAL2) ou **C1** (COAXIAL1) (voir la section *Sélection du signal d'entrée audio* à la page 22).

Remarque

- Pour écouter le son d'un composant source connecté à ce récepteur via un câble coaxial, commutez l'entrée sur **TV/SAT**, puis utilisez les touches **RECEIVER** et **SIGNAL SEL** pour sélectionner le signal audio **C1** (COAXIAL1) (voir la section *Sélection du signal d'entrée audio* à la page 22).

02 Raccordement d'un enregistreur HDD/DVD, d'un enregistreur Blu-ray Disc et d'autres sources vidéo

Ce récepteur est muni d'entrées et de sorties audio/vidéo adaptées pour la connexion d'enregistreurs analogiques ou numériques, tels que des enregistreurs HDD/DVD ou des enregistreurs Blu-ray Disc.

- Seuls les signaux qui sont envoyés sur la borne VIDEO IN peuvent être sortis au niveau de la borne VIDEO OUT.
- Les signaux qui sont envoyés sur la borne numérique ne peuvent pas être sortis au niveau de la borne analogique.

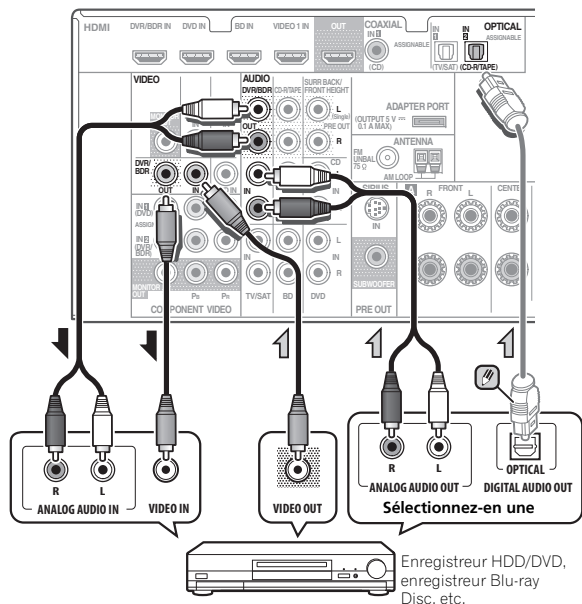

Remarque

- Pour écouter le son d'un composant source connecté à ce récepteur via un câble optique, commutez l'entrée sur **DVR/BDR**, puis utilisez les touches **RECEIVER** et **SIGNAL SEL** pour sélectionner le signal audio **O2** (OPTICAL2) (voir la section *Sélection du signal d'entrée audio* à la page 22).

Utilisation des prises femelles vidéo en composantes

Les prises femelles vidéo en composantes offrent généralement une qualité d'image supérieure aux prises vidéo composites. De plus, la fonction de balayage progressif permet d'obtenir des images extrêmement stables et sans scintillement (si la source et le téléviseur sont compatibles). Consultez les modes d'emploi de votre téléviseur et de votre appareil source pour vous assurer qu'ils sont compatibles avec la fonction de balayage progressif.

- Pour ce qui concerne le raccordement audio, consultez la section *Raccordement d'un équipement dépourvu de borne HDMI* à la page 15.

Important

- Si vous avez raccordé un composant source au récepteur au moyen d'une entrée vidéo en composantes, votre téléviseur doit également être raccordé à la prise **COMPONENT VIDEO MONITOR OUT** de ce récepteur.
- Si nécessaire, affectez les entrées vidéo en composantes aux entrées de la source que vous venez de raccorder. Cette étape doit être exécutée uniquement si vos raccordements ne respectent pas les raccordements par défaut suivants :

- **COMPONENT VIDEO IN 1: DVD**
- **COMPONENT VIDEO IN 2: DVR/BDR**

Pour plus d'information à ce sujet, voir la section *Menu d'affectation d'entrée* à la page 36.

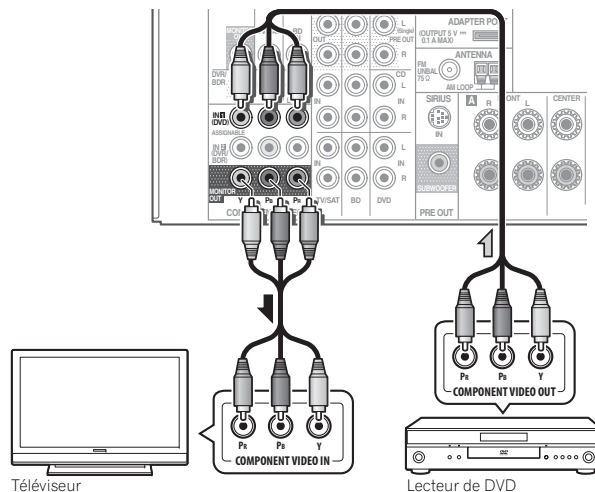

Raccordement d'autres appareils audio

Le nombre et le type de raccordement dépendent des appareils que vous désirez raccorder. Suivez les étapes ci-dessous pour raccorder un lecteur CD-R, MD, DAT, un magnétophone ou tout autre appareil audio.

- Pensez à raccorder les appareils numériques aux prises femelles audio analogiques si vous désirez enregistrer à partir d'appareils numériques (lecteur MD par ex.) vers des appareils analogiques et réciproquement.

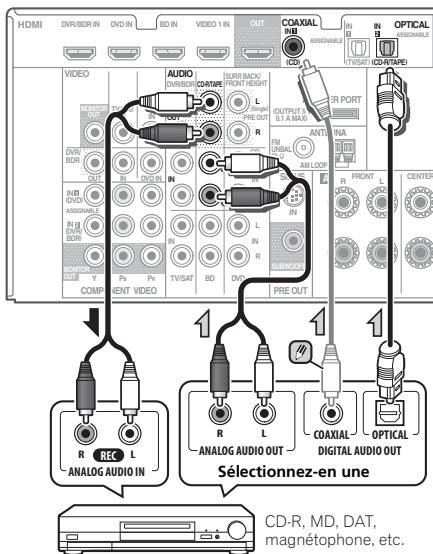

Remarque

- Pour écouter le son d'un lecteur CD connecté à ce récepteur via un câble coaxial, commutez l'entrée sur **CD-R**, puis utilisez les touches **RECEIVER** et **SIGNAL SEL** pour sélectionner le signal audio **C1** (COAXIAL1) (voir la section *Sélection du signal d'entrée audio* à la page 22).

Raccordement de l'ADAPTATEUR Bluetooth® optionnel

Lorsque l'ADAPTATEUR Bluetooth (modèle Pioneer n° AS-BT100 ou AS-BT200) est raccordé à cet appareil, un produit équipé de la technologie sans fil Bluetooth (téléphone portable, lecteur de musique numérique, etc.) peut être utilisé pour écouter de la musique sans fil.

- Connectez la clé Bluetooth ADAPTER à la borne ADAPTER PORT à l'arrière de l'appareil.

- Pour plus d'informations sur la lecture de contenu à partir d'un équipement équipé de la technologie sans fil Bluetooth, voir la section *Appairage de l'ADAPTATEUR Bluetooth et du périphérique à technologie sans fil Bluetooth* à la page 26.

Important

- Ne déplacez pas l'appareil en laissant l'ADAPTATEUR Bluetooth connecté. Cela pourrait endommager le matériel ou produire un faux contact.

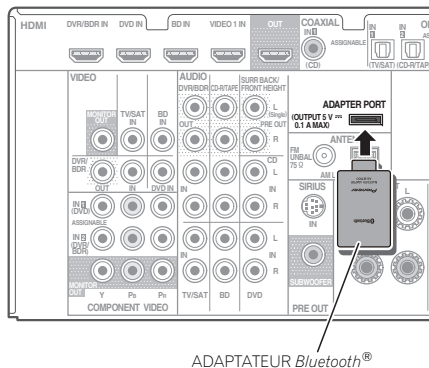

Raccordement à votre tuner SiriusConnect™

Pour recevoir les émissions de SIRIUS Satellite Radio, vous devez activer votre tuner SiriusConnect.

- Raccordez un syntoniseur SiriusConnect à la prise SIRIUS IN du panneau arrière.

- Vous devez également raccorder l'antenne et l'adaptateur CA au syntoniseur SiriusConnect.
- Pour plus d'informations sur l'utilisation de la radio SIRIUS, voir la section *Écoute de SIRIUS Radio* à la page 27.

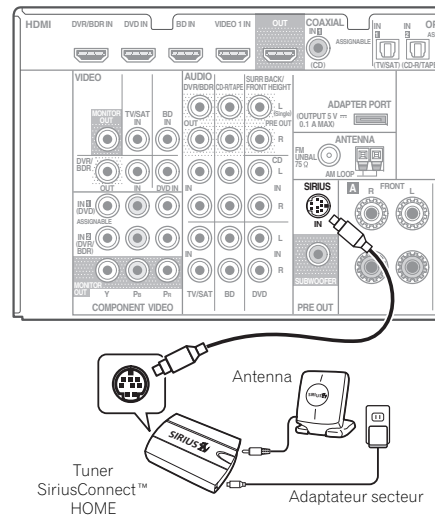

Raccordement des antennes

Raccordez l'antenne cadre AM et l'antenne filaire FM comme indiqué ci-dessous. Pour améliorer la réception et la qualité du son, raccordez les antennes externes (voir la section *Utilisation des antennes externes* ci-dessous).

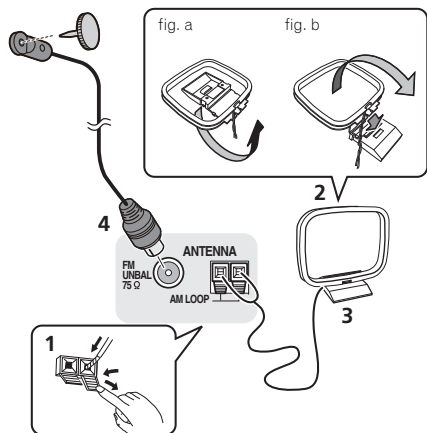

1 Poussez sur les languettes pour les ouvrir, puis insérez complètement un fil dans chaque borne avant de relâcher les languettes pour mettre en place les fils de l'antenne AM.

2 Reliez l'antenne cadre AM au pied joint.

Pour relier le pied à l'antenne, courbez-le dans le sens indiqué par la flèche (fig. a), puis attachez le cadre sur le pied (fig. b).

3 Placez l'antenne AM sur une surface plane en l'orientant vers une direction qui offre la meilleure réception.

4 Raccordez l'antenne filaire FM à la prise d'antenne FM. Pour de meilleurs résultats, déroulez l'antenne FM et fixez-la sur un mur ou sur un encadrement de porte. Tendez-la, elle ne doit pas être enroulée.

Utilisation des antennes externes

Pour améliorer la réception FM

Utilisez un connecteur de type F (non fourni) pour raccorder une antenne FM externe.

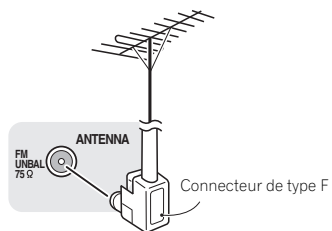

Pour améliorer la réception AM

Connectez un fil recouvert de vinyle de 5 à 6 mètres de long à la borne d'antenne AM sans déconnecter l'antenne cadre AM fournie.

Pour obtenir la meilleure réception possible, fixez ce fil métallique horizontalement, à l'extérieur.

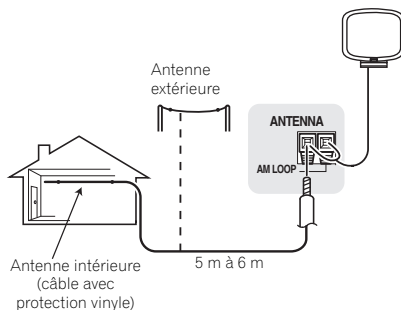

Raccordement à la borne vidéo du panneau frontal

Les raccordements vidéo avant sont accessibles via le panneau avant à l'aide de la touche **INPUT SELECTOR** ou **VIDEO2** de la télécommande. Ce sont des prises audio/vidéo standard. Faites les raccordements comme vous l'avez fait pour les connexions du panneau arrière.

- Appuyez sur la languette **PUSH OPEN** pour accéder aux raccordements vidéo avant.

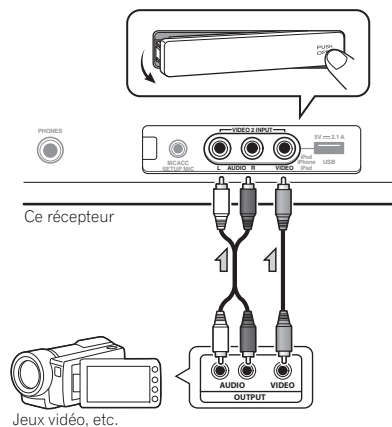

Connexion d'un iPod

Ce récepteur dispose d'une prise spéciale iPod permettant d'agir sur la lecture des contenus audio de votre iPod par les commandes de ce récepteur.

- Réglez le récepteur en mode veille, puis utilisez le câble iPod pour raccorder votre iPod à la borne iPod du panneau avant du récepteur.

- Appuyez sur la languette **PUSH OPEN** pour accéder à la borne **iPod**.
- Pour le raccordement par câble, reportez-vous également au mode d'emploi de l'iPod.
- Pour les instructions concernant la lecture sur le iPod, voir la section *Lecture à partir d'un iPod* à la page 23.

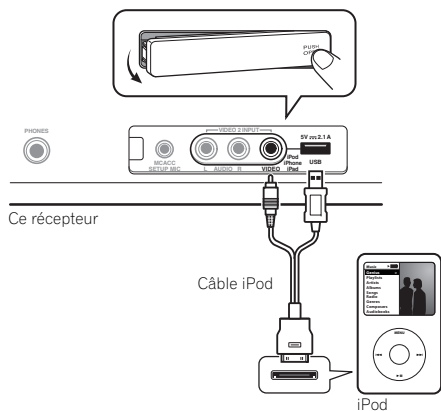

- Lorsque la fonction **Control HDMI** est activée (**ON**) et que le récepteur est connecté via un câble HDMI à un téléviseur compatible, lorsque vous commutez l'entrée du téléviseur alors que l'entrée est réglée sur **iPod USB**, il se peut que l'entrée du récepteur commute automatiquement sur **TV/SAT**. Si cela se produit, commutez l'entrée du récepteur sur le réglage d'origine, ou désactivez (**OFF**) la fonction **Control HDMI** (voir la section *Menu HDMI Setup* à la page 38).

Raccordement d'un appareil USB

Il est possible d'obtenir un son à deux canaux en utilisant l'interface USB située à l'avant de ce récepteur.

- Mettez ce récepteur en veille et raccordez votre appareil USB à la prise USB sur le panneau avant de ce récepteur.

- Appuyez sur la languette **PUSH OPEN** pour accéder à la borne **USB**.
- Ce récepteur ne peut pas être raccordé par un concentrateur USB.
- Pour les instructions concernant la lecture sur le dispositif USB, voir la section *Lecture à partir d'un périphérique USB* à la page 24.

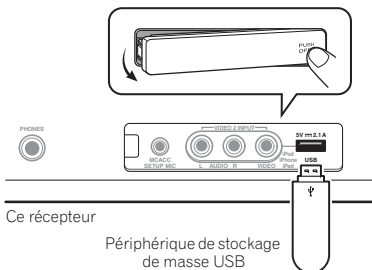

Branchement du récepteur

Ne raccordez le récepteur au secteur qu'après y avoir connecté tous les composants, y compris les haut-parleurs.

- Branchez le cordon d'alimentation secteur sur une prise secteur pratique.

⚠ ATTENTION

- Tenez le cordon d'alimentation par sa prise lorsque vous le manipulez. Ne débranchez pas l'appareil en tirant sur le cordon et ne touchez jamais le cordon d'alimentation avec les mains mouillées ; vous pourriez provoquer un court-circuit ou prendre un choc électrique. Ne placez pas l'appareil, un meuble ou tout autre objet sur le cordon d'alimentation, et évitez de le pincer de toute autre manière. Ne faites jamais de nœud dans le cordon et ne le liez jamais avec d'autres câbles. Les cordons d'alimentation doivent être acheminés de façon à ce qu'on ne puisse pas marcher dessus. Un cordon d'alimentation endommagé peut provoquer un incendie ou un choc électrique. Vérifiez l'état du cordon de temps à autre. Si le cordon est endommagé, demandez-en le remplacement auprès du service après-vente agréé Pioneer le plus proche.
- Lorsque le récepteur n'est pas utilisé durant une longue période (par ex. pendant les vacances), il est recommandé de le débrancher, en retirant le connecteur d'alimentation de la prise murale.

📝 Remarque

- Lorsque ce récepteur est relié à une prise secteur, un processus d'initialisation HDMI de 2 à 10 secondes commence. Durant celui-ci il n'est pas possible d'effectuer d'autres opérations. Le témoin **HDMI** clignote sur l'afficheur du panneau avant pendant l'initialisation, et vous pouvez mettre le récepteur sous tension lorsque le clignotement a cessé. Lorsque la fonction **Control HDMI** est réglée sur **OFF**, vous pouvez sauter cette procédure. Pour plus d'informations sur la fonction **Control HDMI**, voir la section *Fonction Control HDMI* à la page 38.

Chapitre 3 : Configuration de base

Désactivation du mode d'affichage de démonstration

Diverses informations (de démonstration) s'affichent sur le panneau avant lorsque le récepteur ne fonctionne pas.

Il est possible de désactiver ce mode d'affichage. Pour plus de détails, voir la section *Le menu FL Demo Mode* à la page 37.

- Le mode démo est annulé automatiquement lorsque la configuration Auto MCACC est effectué (voir ci-dessous).

Configuration automatique du son surround (MCACC)

Le système de calibrage acoustique multicanaux (Multi-Channel Acoustic Calibration, MCACC) mesure les caractéristiques acoustiques de votre position d'écoute en tenant compte du bruit ambiant, de la taille et de la distance des enceintes et des tests sur le retard et le niveau de canal. Une fois que vous avez installé le microphone fourni avec votre système, le récepteur utilise les informations provenant d'une série de tonalités de test afin d'optimiser les réglages d'enceinte et l'égalisation pour une pièce spécifique.

ATTENTION

- Les tonalités de test utilisées dans la configuration MCACC automatique sont générées à un volume élevé.

Important

- L'affichage à l'écran n'apparaît pas si vous avez effectué la connexion au téléviseur via la sortie HDMI. Utilisez les connexions composant ou composites pour configurer le système.
- La configuration MCACC automatique remplace tous les réglages précédemment effectués pour les enceintes.
- L'entrée **iPod USB** ne doit pas être sélectionnée comme source d'entrée avant d'utiliser la fonction de configuration automatique MCACC.

- Si vous avez raccordé les enceintes surround arrière ou les enceintes surround avant-haut, vérifiez que le paramètre Pre Out est correctement réglé avant d'exécuter la configuration automatique MCACC (voir page 37). (Voici un exemple expliquant l'utilisation de l'affichage OSD lorsque des enceintes surround arrière sont connectées.)

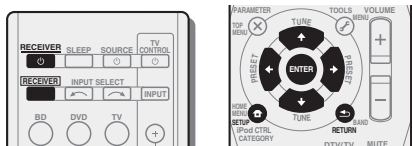

- Allumez le récepteur et votre téléviseur.
 - Commutez l'entrée du téléviseur sur l'entrée qui connecte ce récepteur au téléviseur via le câble correspondant vidéo composite ou en composantes.
 - Connectez le microphone à la prise MCACC SETUP MIC sur le panneau avant.
- Assurez-vous qu'il n'y a pas d'obstacles entre les enceintes et le microphone.

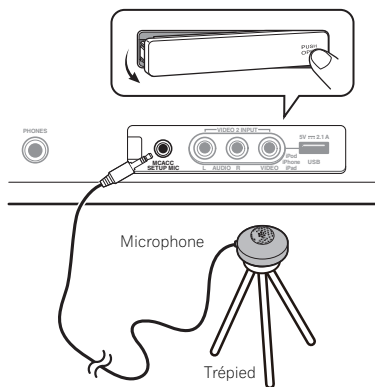

Si vous avez un trépied, utilisez-le pour y placer le microphone afin qu'il soit au niveau des oreilles à votre position d'écoute normale. Sinon, placez le microphone au niveau des oreilles en utilisant une table ou une chaise.

- Appuyez sur la touche **RECEIVER** de la télécommande, puis sur la touche **SETUP**.

Le menu de configuration du système s'affiche sur le téléviseur. Utilisez les touches **↑/↓/←/→** et **ENTER** de la télécommande pour naviguer dans les écrans et sélectionner des options de menu. Appuyez sur la touche **RETURN** pour sortir du menu actuel.

- Appuyez sur la touche **SETUP** à tout moment pour sortir du menu System Setup. Si vous annulez la configuration MCACC automatique à n'importe quel moment, le récepteur abandonne la configuration automatiquement et aucun réglage n'est enregistré.
- L'économiseur d'écran démarre automatiquement au bout de trois minutes d'inactivité.

- Sélectionnez 'Auto MCACC' dans le System Setup, puis appuyez sur **ENTER**.

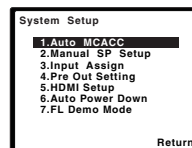

- MIC IN** clignote lorsque le microphone n'est pas raccordé à la prise MCACC SETUP MIC.
- Veillez à faire le moins de bruit possible après avoir appuyé sur **ENTER**. Le système émet une série de tonalités de test pour établir le niveau de bruit ambiant.
- Suivez les instructions à l'écran.
 - Assurez-vous que le microphone est connecté.
 - Vérifiez que le caisson de basses est allumé et que le volume est monté.
 - Lorsque vous utilisez les enceintes surround arrière ou surround avant-haut, mettez sous tension l'amplificateur auquel les enceintes surround arrière ou surround avant-haut sont connectées, et ajustez le volume au niveau désiré.
 - Consultez les remarques ci-dessous relatives au bruit de fond et aux autres interférences possibles.

7 Attendez que les tonalités de test ne retentissent plus.

Un rapport de progression est affiché à l'écran pendant que le récepteur émet des tonalités de test afin de déterminer la présence des enceintes dans votre configuration. Essayez de rester aussi silencieux que possible pendant cette opération.

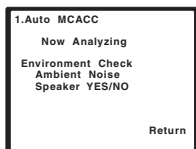

- Pour régler correctement vos enceintes, ne réglez pas le volume pendant que les tonalités de test sont générées.

8 Confirmez la configuration des enceintes.

La configuration affichée à l'écran doit indiquer les enceintes que vous avez réellement installées.

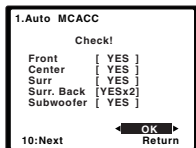

- Si un message d'erreur (tel que **Too much ambient noise**) s'affiche, sélectionnez **RETRY** après avoir vérifié le bruit ambiant (voir la section *Autres problèmes lors de l'utilisation de la configuration MCACC automatique* ci-dessous).

Si la configuration des enceintes affichée n'est pas correcte, utilisez **↑/↓** pour sélectionner l'enceinte et **←/→** modifier la configuration. Lorsque vous avez terminé, passez à l'étape suivante.

Si un message d'erreur (**ERR**) s'affiche dans la colonne de droite, il est possible que vous ayez mal raccordé vos enceintes. Si le fait de sélectionner la touche **RETRY** ne corrige pas le problème, arrêtez le récepteur et vérifiez les raccordements des enceintes.

9 Assurez-vous que 'OK' est sélectionné, puis appuyez sur ENTER.

Si l'écran, à l'étape 7, reste affiché 10 secondes sans intervention de votre part, et si vous n'appuyez pas sur la touche **ENTER** à l'étape 8, la configuration MCACC automatique démarre automatiquement, comme illustré ci-dessous.

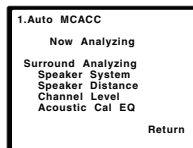

Un rapport de progression apparaît à l'écran pendant que le récepteur émet davantage de tonalités de test afin de déterminer les réglages optimum du récepteur en matière de niveau des canaux, distance des enceintes et calibrage Acoustic Calibration EQ.

De nouveau, essayez de rester aussi silencieux que possible pendant cette opération. Celle-ci peut prendre 1 à 3 minutes.

10 La configuration Auto MCACC est terminée ! Vous retournez au menu de System Setup.

Les réglages faits dans la configuration MCACC automatique devraient donner un excellent son surround à votre système, mais il est aussi possible d'ajuster ces réglages manuellement en utilisant le menu System Setup (voir page 34).

Remarque

- Selon les caractéristiques de votre pièce, parfois, des enceintes identiques avec des tailles de cône d'environ 12 cm se retrouveront avec des réglages de taille différents. Vous pouvez corriger le réglage manuellement à l'aide de la section *Réglage des enceintes* à la page 34.
- Le réglage de la distance du subwoofer peut être supérieur à la distance réelle de la position d'écoute. Ce réglage doit être précis (en tenant compte des caractéristiques de retard et de la pièce) et il n'a généralement pas besoin d'être changé.

Autres problèmes lors de l'utilisation de la configuration MCACC automatique

Si l'environnement de la pièce n'est pas optimal pour la configuration MCACC automatique (trop de bruit de fond, écho dans les murs, obstacles entre les enceintes et le microphone) il se peut que les réglages finaux soient incorrects. Vérifiez s'il y a des équipements domestiques (climatiseur, réfrigérateur, ventilateur, etc.) qui pourraient affecter l'environnement et éteignez-les si nécessaire. Si des instructions apparaissent sur l'écran du panneau avant, veuillez les suivre.

- Certains vieux téléviseurs peuvent interférer avec le fonctionnement du microphone. Si tel semble être le cas, éteignez le téléviseur lors de la configuration MCACC automatique.

Chapitre 4 : Lecture de base

Lecture d'une source

Voici les instructions de base pour lire une source (telle qu'un DVD) avec votre système home cinéma.

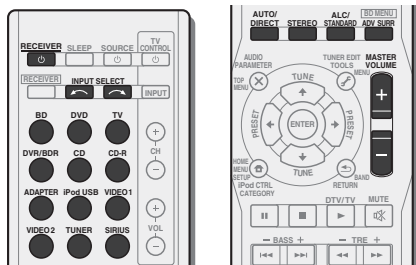

1 Allumez les composants de votre système et votre récepteur.

Allumez en premier lieu l'équipement de lecture (par exemple, un lecteur DVD), votre téléviseur et le caisson de graves (si vous en avez un), puis le récepteur (appuyez sur **RECEIVER**).

- Assurez-vous de débrancher le microphone de configuration.

2 Commutez l'entrée TV sur l'entrée qui est connectée à ce récepteur.

Par exemple, si vous connectez ce récepteur aux prises **VIDEO** de votre téléviseur, veillez à ce que l'entrée sélectionnée soit **VIDEO**.

3 Utilisez les touches de fonctions d'entrée pour sélectionner la fonction d'entrée souhaitée.

- L'entrée du récepteur commute et vous pourrez alors utiliser d'autres composants via la télécommande. Pour faire fonctionner ce récepteur, appuyez d'abord sur la touche **RECEIVER** de la télécommande, puis appuyez sur la touche voulue.
- La source d'entrée peut aussi être sélectionnée à l'aide des touches **INPUT SELECT** de la télécommande, ou du bouton rotatif **INPUT SELECTOR**. Dans ce cas, la télécommande ne permutera pas les modes de fonctionnement.

Si vous sélectionnez la source d'entrée correcte et qu'aucun son n'est émis, sélectionnez le signal d'entrée audio pour la lecture (voir la section *Sélection du signal d'entrée audio* ci-dessous).

4 Appuyez sur **AUTO/DIRECT** pour sélectionner **AUTO SURROUND**, puis lancez la lecture de la source.

Si vous lisez un disque DVD enregistré en Dolby Digital ou DTS surround, l'utilisation d'une connexion audionumérique doit vous permettre de profiter du son surround. Si vous lisez à partir d'une source stéréo ou si la connexion audio est une connexion analogique, le son ne sera émis que par les enceintes avant gauche et droite en mode d'écoute par défaut.

Il est possible de voir l'affichage sur le panneau avant, que la lecture en mode surround s'effectue correctement ou non.

Si vous utilisez une enceinte surround arrière, **DDD+PLIIx** s'affiche pendant la lecture des signaux Dolby Digital à 5.1 canaux et **DTS+NEO:6** s'affiche pour la lecture des signaux DTS à 5.1 canaux.

Si vous n'utilisez pas d'enceinte surround arrière, **DDD** s'affiche pour la lecture de signaux Dolby Digital.

Si l'affichage ne correspond pas aux signaux présents et au mode d'écoute, vérifiez les liaisons et les réglages.

Remarque

- Vous devez peut-être vérifier les réglages de sortie audio numérique de votre lecteur DVD ou de votre récepteur satellite numérique. Celui-ci doit être réglé pour générer du son Dolby Digital, DTS et 88,2 kHz/96 kHz PCM (2 canaux) ; s'il existe une option pour son MPEG, activez-la pour convertir le son MPEG en PCM.
- Selon votre lecteur DVD ou vos disques sources, il se peut que vous n'obteniez qu'un son analogique 2 canaux (stéréo). Dans ce cas, si vous désirez un son surround multicanal, l'appareil doit être placé en mode d'écoute multicanal.

5 Utilisez le bouton rotatif **MASTER VOLUME** pour régler le volume sonore.

Coupez le volume de votre téléviseur pour que le son provienne intégralement des enceintes connectées à ce récepteur.

Sélection du signal d'entrée audio

Le signal d'entrée audio peut être sélectionné pour chaque source d'entrée. Une fois le signal d'entrée audio réglé, il sera appliqué à chaque fois que vous sélectionnez la source d'entrée à l'aide des touches de fonctions d'entrée.

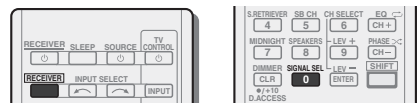

Appuyez sur la touche **RECEIVER**, puis appuyez sur la touche **SIGNAL SEL** pour sélectionner le signal d'entrée audio correspondant au composant source.

Chaque pression sur la touche fait défiler les options suivantes :

- H** – Permet de sélectionner un signal HDMI. Vous pouvez sélectionner **H** pour l'entrée **BD**, **DVD**, **DVR/BDR** ou **VIDEO1**. Pour ce qui est des autres entrées, vous ne pouvez pas sélectionner **H**.
 - Lorsque l'option **HDMI** (voir la section *Réglage des options audio* à la page 32) est réglée sur **THRU**, le son est transmis par le téléviseur non pas par ce récepteur.
 - A** – Permet de sélectionner les entrées analogiques.
 - C1/O1/O2** – Permet de sélectionner l'entrée numérique. L'entrée coaxiale 1 est sélectionnée pour **C1** et l'entrée audio optique 1 ou 2 est sélectionnée pour **O1** ou **O2**.
- Lorsque **H** (HDMI) ou **C1/O1/O2** (numérique) est sélectionné et que l'entrée audio sélectionnée n'est pas fournie, l'option **A** (analogique) est automatiquement sélectionné.

Remarque

- L'entrée **VIDEO1** est définie sur **H** (HDMI). Elle ne peut pas être modifiée.
- Pour l'entrée **TV/SAT**, seule l'option **A** (analogique) ou **C1/O1/O2** (numérique) peut être sélectionnée. Cependant, lorsque l'option **ARC** est activée (**ON**) dans le menu de configuration **HDMI Setup**, l'entrée est définie sur **H** (HDMI) et elle ne peut pas être modifiée.
- En mode **H** (HDMI) ou **C1/O1/O2** (numérique), **DD** s'allume lorsqu'un signal Dolby Digital est reçu, et **DTS** s'allume lorsqu'un signal DTS est reçu.
- Lorsque **H** (HDMI) est sélectionné, les voyants **A** et **DIGITAL** sont éteints (voir page 7).

- Lorsque le mode d'entrée numérique (câble optique ou coaxial) est sélectionnée, cet appareil peut lire uniquement les formats de signaux numériques Dolby Digital, PCM (32 kHz à 96 kHz) et DTS (y compris le format DTS 96 kHz/24 bits). Les signaux compatibles via les bornes HDMI sont les suivants : Dolby Digital, DTS, SACD (DSD 2 ch), PCM (fréquences d'échantillonnage de 32 kHz à 192 kHz), Dolby TrueHD, Dolby Digital Plus, DTS-EXPRESS, DTS-HD Master Audio et DVD-Audio (192 kHz compris). Avec d'autres formats de signaux numériques, régler sur **A** (analogique).

- Un bruit numérique peut se produire lorsqu'un lecteur de LD ou de CD compatible avec le format DTS lit un signal analogique. Pour éviter le bruit, réalisez les connexions numériques adéquates (page 13) et réglez l'entrée de signal sur **C1/O1/O2** (numérique).
- Certains lecteurs de DVD n'émettent pas de signaux DTS. Pour de plus amples informations à ce sujet, consultez le mode d'emploi fourni avec votre lecteur de DVD.

Lecture à partir d'un iPod

Ce récepteur dispose d'une prise spéciale iPod permettant d'agir sur la lecture des contenus audio de votre iPod par les commandes de ce récepteur.

🔍 Important

- Pioneer ne peut en aucun cas accepter de responsabilité pour toute perte directe ou indirecte résultant d'un problème ou de la perte de matériel enregistré dus à une panne de l'iPod.

📝 Remarque

- Ce système est compatible avec les signaux audio et vidéo des iPod nano, iPod (5^e génération), iPod classic, iPod touch et iPhone (prend uniquement en charge les appareils iPod (5^e génération) et iPod nano (1^{re} et 2^e génération) pour la lecture audio) (iPod shuffle non pas pris en charge). Toutefois, il se peut que certaines fonctions ne soient pas accessibles pour certains modèles.
- Ce récepteur a été développé et testé pour la version de logiciel de l'iPod/iPhone/iPad indiquée sur le site Web de Pioneer.
- L'installation de versions de logiciel sur votre iPod/iPhone/iPad autres que celles indiquées sur le site Web de Pioneer peut provoquer des problèmes d'incompatibilité avec ce récepteur.
- Les iPod et iPhone ne peuvent être utilisés que pour la reproduction des matériaux non protégés par des droits d'auteur ou des matériaux que l'utilisateur peut légalement reproduire.
- La fonction d'égalisation ne peut pas être commandée à l'aide de ce récepteur. Nous recommandons de désactiver l'égaliseur avant de connecter le récepteur.

1 Allumez le récepteur et votre téléviseur.

Voir la section *Connexion d'un iPod* à la page 19.

2 Commutez l'entrée du téléviseur sur l'entrée qui connecte ce récepteur au téléviseur via le câble correspondant vidéo composite ou en composantes.

3 Appuyez sur iPod USB de la télécommande pour mettre le récepteur en mode iPod USB.

Le panneau avant affiche **Loading** pendant que le récepteur vérifie la connexion et lit les données de l'iPod.

🔧 Astuce

- Pour bénéficier de l'image et/ou du son des équipements connectés sur les différentes prises, sélectionnez la source de la manière indiquée ci-après.

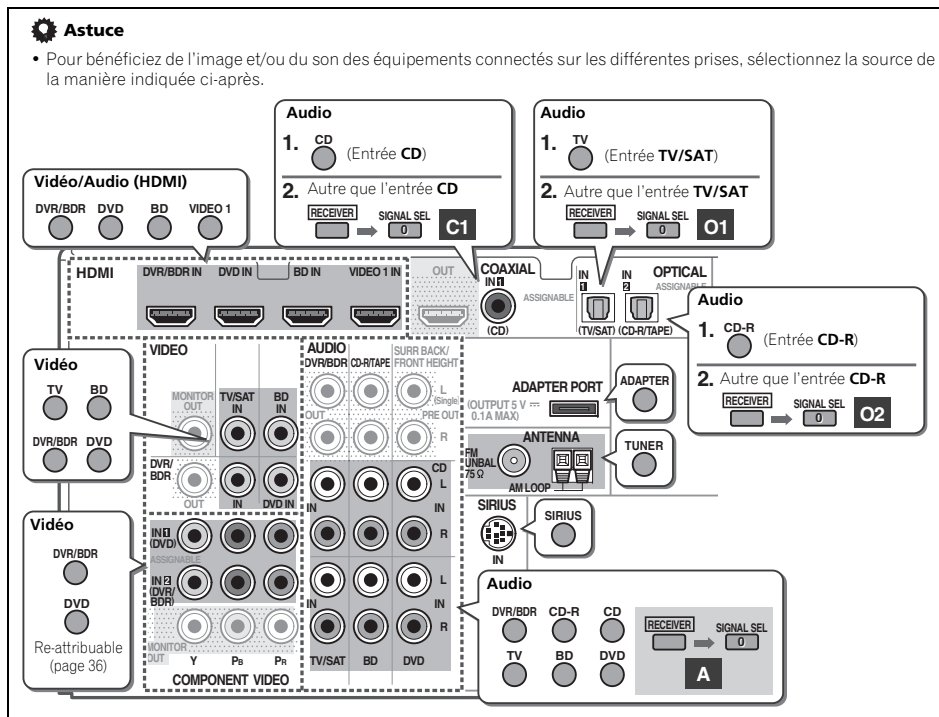

4 Appuyez sur la touche TOP MENU pour afficher le menu principal de l'iPod.

Dès que l'affichage indique **Top Menu**, vous pouvez commencer à écouter la musique de l'iPod.

- Si, après que vous avez appuyé sur **iPod**, l'affichage indique **NO DEVICE**, essayez d'éteindre le récepteur et de reconnecter l'iPod au récepteur.
- Les commandes de votre iPod (excepté iPod touch et iPhone) seront désactivées tant que ce dernier sera raccordé au récepteur (**Pioneer** s'affiche sur l'écran de l'iPod).

Lecture de fichiers stockés sur un iPod

Pour naviguer dans les morceaux de musique de votre iPod, vous pouvez utiliser la fonction d'affichage des messages à l'écran du téléviseur raccordé à ce récepteur. Vous pouvez également commander toutes les fonctions relatives à la musique à partir du panneau avant de ce récepteur.

- Notez que les caractères non romains du titre s'affichent sous la forme '*'.
- Cette fonction n'est pas disponible pour les photos ou les clips vidéo enregistrés sur votre iPod.

Recherche des morceaux à écouter

Lorsque votre iPod est raccordé à ce récepteur, vous pouvez naviguer dans les morceaux de musique enregistrés sur votre iPod par listes de lecture, artistes, albums, morceaux, genres ou compositeurs, comme si vous utilisiez directement votre iPod.

1 Utilisez ↑/↓ pour sélectionner une catégorie, puis appuyez sur ENTER pour naviguer dans cette catégorie.

- Pour revenir au niveau précédent à tout moment, appuyez sur **RETURN**.

2 Utilisez ↑/↓ pour naviguer dans la catégorie sélectionnée (par exemple, albums).

- Utilisez ←/→ pour passer au niveau précédent/suivant.

3 Poursuivez votre navigation jusqu'à atteindre les éléments que vous souhaitez lire, puis appuyez sur ► pour lancer la lecture.

Astuce

- Si vous êtes dans la catégorie **Morceaux**, vous pouvez aussi appuyer sur **ENTER** pour commencer la lecture.
- Vous pouvez lire tous les morceaux d'une catégorie particulière en sélectionnant l'option **All** figurant en haut de chaque liste de catégorie. Par exemple, vous pouvez lire tous les morceaux d'un artiste particulier.

Commandes de lecture de base

Les touches de la télécommande de cet appareil peuvent être utilisées pour les fonctions de lecture de base des fichiers stockés sur un iPod.

- Appuyez sur **iPod USB** pour mettre la télécommande en mode de fonctionnement iPod/USB.

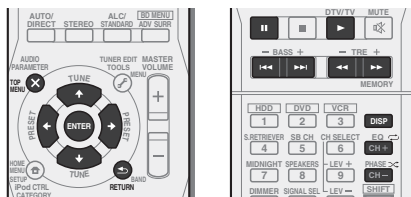

- Pendant la lecture d'un livre audio (Audiobook), utilisez les touches ↑/↓ pour modifier la vitesse de lecture, comme suit : Plus rapide ↔ Normale ↔ Plus lente

Visualisation de photos et de contenu vidéo

Pour visualiser des photos ou une vidéo sur votre iPod, comme ce récepteur ne permet pas la commande vidéo, vous devez utiliser les commandes principales de votre iPod.

Important

- Pour lire des photos ou une vidéo sur votre iPod, vous devez raccorder la prise **MONITOR OUT** composite et le téléviseur.
- Vous ne pouvez regarder les photos iPod et le contenu vidéo que lorsque l'iPod est raccordé à l'entrée **iPod VIDEO** sur le panneau avant.
- Cette fonction est disponible uniquement si votre iPod possède une sortie vidéo.

1 Appuyez sur iPod CTRL pour sélectionner les commandes iPod permettant la lecture de photos et de vidéo.

Les commandes du récepteur sont indisponibles pendant que vous regardez des vidéos sur votre iPod ou que vous parcourez une liste de photos.

2 Appuyez à nouveau sur iPod CTRL pour réactiver les commandes du récepteur lorsque vous avez terminé.

Astuce

- Il est possible de sélectionner d'un seul geste l'entrée iPod sur l'appareil, en appuyant sur la touche **iPod iPhone iPad DIRECT CONTROL** sur le panneau avant, pour d'activer le contrôle des opérations à partir de l'iPod.

Lecture à partir d'un périphérique USB

Il est possible d'obtenir un son à deux canaux en utilisant l'interface USB située à l'avant de ce récepteur.

Important

- Pioneer n'est pas en mesure de garantir la compatibilité (fonctionnement et/ou alimentation du bus) avec tous les périphériques de stockage de masse USB existants et n'endosse aucune responsabilité quant à la perte éventuelle de données susceptible de se produire en cas de raccordement de ces périphériques à ce récepteur.

Remarque

- Cela inclut la lecture de fichiers WMA/MP3/MPEG-4 AAC (à l'exception des fichiers protégés en copie ou restreints en lecture).
- Les périphériques USB compatibles sont : disques durs magnétiques externes, périphériques de mémoire Flash portables (plus particulièrement des clés de mémoire) et lecteurs audio numériques (lecteurs MP3) de format FAT16/32. Il n'est pas possible de raccorder ce récepteur à un ordinateur personnel pour lancer une lecture USB.
- Le récepteur a besoin de davantage de temps pour lire le contenu d'un périphérique USB lorsque celui-ci comporte un grand nombre de données.
- S'il s'avère impossible de lire le fichier sélectionné, ce récepteur passe automatiquement au fichier lisible suivant.
- Lorsque le fichier en cours de lecture ne comporte pas de titre, le nom du fichier apparaît dans l'affichage à l'écran ; lorsque le nom de l'album et le nom de l'artiste ne sont pas mentionnés, la rangée reste vide.
- Notez que les caractères non romains de la liste de lectures sont remplacés par des astérisques '*' à l'affichage.
- Assurez-vous que le récepteur en mode veille lorsque vous déconnectez le périphérique USB.

1 Allumez le récepteur et votre téléviseur.

Voir la section *Raccordement d'un appareil USB* à la page 19.

2 Commutez l'entrée du TV sur l'entrée qui connecte ce récepteur au téléviseur via le câble correspondant vidéo composite ou en composantes.

3 Appuyez sur iPod USB de la télécommande pour mettre le récepteur en mode iPod USB.

Loading apparaît dans l'affichage à l'écran lorsque ce récepteur lance la reconnaissance du périphérique USB raccordé. Lorsque la reconnaissance est terminée, un écran de lecture apparaît dans l'affichage à l'écran et la lecture démarre automatiquement.

Commandes de lecture de base

Les touches de la télécommande de cet appareil peuvent être utilisées pour les fonctions de lecture de base des fichiers stockés sur un périphérique USB.

- Appuyez sur **iPod USB** pour mettre la télécommande en mode de fonctionnement iPod/USB.

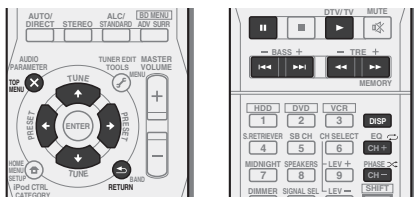

Important

Si un message **USB Error** s'affiche, essayez les procédures suivantes :

- Éteignez le récepteur, puis rallumez-le.
- Raccordez le périphérique USB avec le récepteur éteint.
- Sélectionnez une autre source d'entrée (comme **BD**), puis revenez à **iPod USB**.
- Utilisez un adaptateur CA spécial (fourni avec le périphérique) pour l'alimentation USB.

Pour plus d'informations sur les messages d'erreur, consultez la section *Messages USB* à la page 46.

Si cela ne résout pas le problème, il est fort probable que votre périphérique USB soit incompatible.

Compatibilité des fichiers audio compressés

Notez que bien que la plupart des combinaisons standard de débit binaire/taux d'échantillonnage pour les fichiers audio compressés soient compatibles, certains fichiers encodés irrégulièrement risquent de ne pas pouvoir être lus. La liste suivante indique les formats de fichiers audio compressés compatibles :

- MP3** (MPEG-1/2/2.5 Audio Layer 3) – Taux d'échantillonnage : 8 kHz à 48 kHz ; Débits binaires : 8 kbps à 320 kbps (128 kbps minimum recommandés) ; Extension de fichier : **.mp3**
- WMA** (Windows Media Audio) – Taux d'échantillonnage : 32 kHz / 44,1 kHz ; Débits binaires : 32 kbps à 192 kbps (128 kbps minimum recommandés) ; Extension de fichier : **.wma** ; Encodage WMA9 Pro et encodage sans perte WMA : Non
- AAC** (MPEG-4 Advanced Audio Coding) – Taux d'échantillonnage : 11,025 kHz à 48 kHz ; Débits binaires : 16 kbps à 320 kbps (128 kbps minimum recommandés) ; Extension de fichier : **.m4a** ; Encodage sans perte Apple : Non

Autres informations sur la compatibilité

- Lecture de fichiers MP3/WMA/MPEG-4 AAC VBR (Variable Bit Rate) : Oui (Notez que dans certains cas, le temps de lecture ne sera pas affiché correctement.)
- Compatibilité avec la protection DRM (Digital Rights Management) : Oui (Les fichiers audio bénéficiant de la protection DRM ne pourront pas être lus par ce récepteur.)

À propos de la norme MPEG-4 AAC

Advanced Audio Coding (AAC) est au cœur de la norme MPEG-4 AAC, qui intègre MPEG-2 AAC, formant ainsi la base de la technologie de compression audio MPEG-4. Le format et l'extension de fichier utilisés dépendent de l'application employée pour encoder le fichier AAC. Ce récepteur lit les fichiers AAC encodés par iTunes® et portant l'extension **.m4a**. Les fichiers bénéficiant de la protection DRM ne sont pas lus par cet appareil et il est possible que les fichiers encodés avec certaines versions de iTunes® ne puissent pas être lus.

Apple et iTunes sont des marques commerciales d'Apple Inc., déposées aux États-Unis et d'autres pays.

À propos de WMA

WMA est le sigle de Windows Media Audio, une technique de compression audio mise au point par Microsoft Corporation. Ce récepteur lit les fichiers WMA encodés par Windows Media® Player et portant l'extension **.wma**. Notez que les fichiers bénéficiant de la protection DRM ne sont pas lus par cet appareil et il est possible que les fichiers encodés avec certaines versions de Windows Media® Player ne puissent pas être lus.

ADAPTATEUR Bluetooth® pour profiter de la musique sans fil

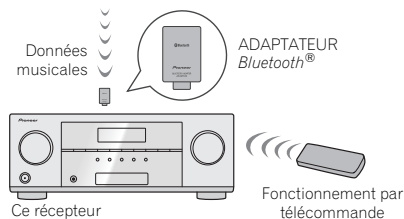
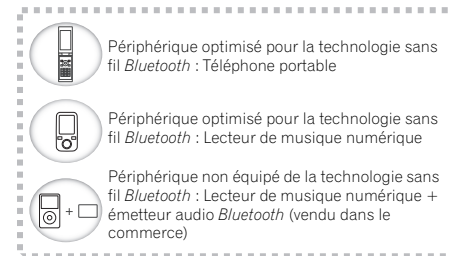

Lecture de musique sans fil

Lorsque l'**ADAPTATEUR Bluetooth** (modèle Pioneer n° AS-BT100 ou AS-BT200) est raccordé à cet appareil, un produit équipé de la technologie sans fil **Bluetooth** (téléphone portable, lecteur de musique numérique, etc.) peut être utilisé pour écouter de la musique sans fil. De plus, en utilisant un émetteur disponible dans le commerce prenant en charge la technologie sans fil **Bluetooth**, vous pouvez écouter de la musique sur un périphérique non équipé de la

technologie sans fil *Bluetooth*. Le modèle AS-BT100 et AS-BT200 prend en charge la protection de contenus SCMS-T, ainsi il est possible de profiter de la musique sur des périphériques équipés de la technologie sans fil *Bluetooth* de type SCMS-T.

- Il peut s'avérer nécessaire que le périphérique optimisé pour la technologie sans fil *Bluetooth* prenne en charge les profils A2DP.

Important

- Pioneer ne garantit pas que cet appareil se connecte et fonctionne correctement avec tous les périphériques dotés de la technologie sans fil *Bluetooth*.

Fonctionnement par télécommande

La télécommande fournie permet de lire et d'arrêter la lecture de contenus sur l'appareil, ainsi que d'effectuer d'autres opérations.

- Il peut s'avérer nécessaire que le périphérique optimisé pour la technologie sans fil *Bluetooth* prenne en charge les profils AVRCP.
- Le fonctionnement de la télécommande ne peut être garanti pour tous les périphériques optimisés pour la technologie sans fil *Bluetooth*.

Appairage de l'ADAPTATEUR *Bluetooth* et du périphérique à technologie sans fil *Bluetooth*

Il est nécessaire d'associer les composants *Bluetooth* avant de commencer la lecture de contenu avec la technologie sans fil ADAPTER et la clé *Bluetooth*. Assurez-vous d'effectuer l'appairage la première fois que vous utilisez le système ou à chaque fois que les données d'appairage sont effacées. L'association est une étape nécessaire pour enregistrer les périphériques sans fil *Bluetooth* afin de permettre les communications *Bluetooth*. Pour plus de détails, reportez-vous aussi au mode d'emploi de votre périphérique à technologie sans fil *Bluetooth*.

- L'appairage est requis la première fois que vous utilisez le périphérique à technologie sans fil *Bluetooth* et l'ADAPTATEUR *Bluetooth*.
- Pour permettre la communication *Bluetooth*, l'appairage doit être effectué avec votre système ainsi qu'avec le périphérique à technologie sans fil *Bluetooth*.
- Si le code de sécurité du périphérique sans fil *Bluetooth* est "0000", il n'est pas nécessaire de définir le code de sécurité sur le récepteur. Appuyez sur la touche **ADAPTER** pour commuterez sur l'entrée **ADAPTER**, puis

effectuez l'opération d'association sur le périphérique sans fil *Bluetooth*. Si l'association réussit, il n'est pas nécessaire d'effectuer l'opération d'association ci-dessous.

- Lors de l'utilisation de la station d'accueil AS-BT200 seule : Si le périphérique sans fil *Bluetooth* prend en charge le mode d'association SSP (Secure Simple Pairing), il n'est pas nécessaire de définir le code de sécurité. Appuyez sur la touche **ADAPTER** pour commuterez sur l'entrée **ADAPTER**, puis effectuez l'opération d'association sur le périphérique sans fil *Bluetooth*. Si l'association réussit, il n'est pas nécessaire d'effectuer l'opération d'association ci-dessous.

1 Appuyez sur la touche TOP MENU.

2 Appuyez sur ENTER pour accéder à l'option PAIRING.

3 Sélectionnez le code PIN à utiliser parmi 0000/1234/8888 à l'aide de / , puis appuyez sur ENTER. PAIRING clignote.

- Vous pouvez utiliser n'importe lequel des codes PIN 0000/1234/8888. Un périphérique à technologie sans fil *Bluetooth* utilisant un autre code PIN ne peut pas être utilisé avec ce système.

4 Allumez le périphérique à technologie sans fil *Bluetooth* avec lequel vous souhaitez effectuer l'appairage, placez-le près du système et réglez-le sur le mode d'appairage.

5 Vérifiez que l'ADAPTATEUR *Bluetooth* est détecté par le périphérique à technologie sans fil *Bluetooth*.

Lorsque le périphérique à technologie sans fil *Bluetooth* est raccordé :

Les noms des équipements et périphériques sans fil *Bluetooth* s'affichent sur l'écran de l'appareil.

- Le système peut afficher uniquement des caractères alphanumériques. Il se peut que les autres caractères ne s'affichent pas correctement.

Lorsque le périphérique à technologie sans fil *Bluetooth* n'est pas raccordé :

L'indication **NODEVICE** s'affiche sur l'écran de l'appareil. Dans ce cas, effectuez la procédure de connexion depuis le périphérique sans fil *Bluetooth*.

6 Dans la liste des périphériques à technologie sans fil *Bluetooth*, sélectionnez l'ADAPTATEUR *Bluetooth* et saisissez le code PIN sélectionné à l'étape 4.

- Dans certains cas, le code PIN est appelé PASSKEY.

Écoute de contenus musicaux d'un périphérique à technologie sans fil *Bluetooth* avec votre système

1 Appuyez sur la touche ADAPTER pour commuter le récepteur sur l'entrée ADAPTER.

L'entrée **ADAPTER** peut aussi être sélectionnée à l'aide de la touche **SOUND RETRIEVER AIR** du panneau avant. Dans ce cas, le mode d'écoute optimale **S.R AIR** est automatiquement sélectionné.

2 Effectuez la procédure de connexion du périphérique sans fil *Bluetooth* vers la clé l'ADAPTATEUR *Bluetooth*.

- Si la clé *Bluetooth* ADAPTER n'est pas branchée sur la borne **ADAPTER PORT**, l'indication **NO ADAPTER** s'affiche lorsque l'entrée **ADAPTER** est sélectionnée.

3 Lancez la lecture des contenus musicaux mémorisés sur le périphérique à technologie sans fil *Bluetooth*.

Les touches de la télécommande de cet appareil peuvent être utilisées pour les fonctions de lecture de base des fichiers stockés sur un périphérique sans fil *Bluetooth*.

- Le périphérique à technologie sans fil *Bluetooth* doit être compatible avec le profil AVRCP.
- Selon le périphérique à technologie sans fil *Bluetooth* que vous utilisez, le fonctionnement peut être différent par rapport à ce qui est indiqué dans le tableau.



La marque et les logos *Bluetooth*® sont des marques déposées appartenant à *Bluetooth SIG, Inc.* et Pioneer Corporation utilise ces marques sous licence. Les autres marques commerciales et noms commerciaux appartiennent à leurs propriétaires respectifs.

Écoute de la radio satellite

Pour écouter la radio satellite, vous devrez raccorder un tuner pour radio satellite SIRIUS (vendu séparément) à votre récepteur Sirius-Ready. La radio satellite SIRIUS est disponible pour les personnes résidant aux États-Unis (sauf en Alaska et à Hawaï) et au Canada.

La radio satellite diffuse un grand nombre de chaînes musicales libres de toute interruption publicitaire dans les genres les plus divers : pop, rock, country, R&B, musique dance, jazz, musique classique et bien d'autres, plus une couverture complète des grands événements sportifs professionnels et universitaires, y compris la couverture complète des rencontres de ligues et équipes importantes. L'offre inclut également des émissions sportives spécialisées, des émissions de divertissement non censurées, des comédies, des émissions familiales, des nouvelles routières et météorologiques locales, ainsi que des informations des sources les plus fiables.

Après avoir acheté un tuner SIRIUS, vous devrez l'activer et vous abonner au service. Des instructions d'installation et de configuration simples à suivre sont fournies avec le tuner SIRIUS. Un grand nombre de bouquets de programmation sont disponibles, y compris la possibilité d'ajouter les programmes "The Best of XM" au service SIRIUS. Le service "Best of XM" n'est pas accessible aux abonnés de SIRIUS Canada actuellement. Informez-vous auprès de SIRIUS Canada de toute modification à ce sujet, à l'aide des numéros de téléphone et de l'adresse Web ci-dessous. Des bouquets de chaînes spécialisées destinées aux familles sont également disponibles pour interdire l'accès à des chaînes au contenu inadéquat aux enfants.

Pour s'abonner à SIRIUS, les clients américains et canadiens peuvent appeler le 1-888-539-SIRI (1-888-539-7474) ou surfer sur sirius.com (États-Unis) ou siriuscanada.ca (Canada). SIRIUS, XM et tous les logos et marques associés sont des marques commerciales de Sirius XM Radio Inc. et de ses filiales. Tous droits réservés.

Service non disponible en Alaska et à Hawaï.

Écoute de SIRIUS Radio

Après avoir effectué le raccordement, vous pourrez utiliser ce récepteur pour sélectionner des canaux à l'aide de l'affichage du panneau avant.

Remarque

- Pour pouvoir activer votre abonnement radio, vous aurez besoin de l'identificateur SIRIUS ID (SID) qui identifie votre tuner de manière unique. Vous trouverez le SID sur un autocollant appliqué sur l'emballage, ou sur le fond du tuner lui-même. L'étiquette porte un numéro SID à 12 chiffres. Après avoir identifié votre SID, inscrivez-le dans l'emplacement prévu à cet effet à la fin de ce manuel. Connectez SIRIUS sur Internet à l'adresse : <https://activate.siriusradio.com>

Suivez les indications pour activer votre abonnement. Vous pouvez également appeler le numéro gratuit de SIRIUS : 1-888-539-SIRIUS (1-888-539-7474).

● Appuyez sur SIRIUS pour sélectionner l'entrée SIRIUS.

Pour optimiser la réception, vous devrez probablement rapprocher l'antenne du syntoniseur SiriusConnect d'une fenêtre (consultez le manuel du syntoniseur SiriusConnect Home pour connaître les recommandations à suivre pour l'installation de l'antenne).

- Si après avoir appuyé sur **SIRIUS Antenna Error** s'affiche, essayez de débrancher puis de rebrancher l'antenne. Si **Check Sirius Tuner** apparaît sur l'afficheur, vérifiez la liaison de l'adaptateur secteur et de ce récepteur au tuner SiriusConnect.
- Vous pouvez vérifier la force de réception en appuyant sur la touche **DISP (DISPLAY)**.

Sélection des stations et navigation par genre

Utilisez l'affichage du panneau avant pour sélectionner des canaux. Vous pouvez sélectionner les canaux correspondant à votre genre favori.

- Cependant, si vous le préférez, vous pouvez également utiliser l'affichage du panneau avant de l'appareil pour effectuer toutes les opérations.
- Appuyez sur **↑/↓** pour sélectionner le canal. Vous êtes automatiquement à l'écoute de l'émission de radio dans les 2 secondes qui suivent.

- Pour sélectionner un canal correspondant à votre genre favori, appuyez sur **CATEGORY** et utilisez **←/→** pour sélectionner un genre, puis utilisez **↑/↓** et **ENTER** pour sélectionner un canal du genre sélectionné.
- Sélectionnez **SR000 (SIRIUS ID)** dans l'affichage du panneau avant pour vérifier l'identification de la radio du syntoniseur SIRIUS Connect.
- Pour annuler et quitter à tout moment, pressez la touche **RETURN**.

Astuce

- Vous pouvez accéder directement à une station en appuyant sur la touche **D.ACCESS** et en entrant le numéro à trois chiffres de la station voulue.
- Appuyez sur **DISP (DISPLAY)** pour changer les informations Sirius radio affichées sur le panneau avant.
- La station actuellement sélectionnée est automatiquement choisie (sans appuyer sur **ENTER**) après 2 secondes.

Mémorisation des stations présélectionnées

Ce récepteur peut mémoriser jusqu'à 30 canaux.

1 Sélectionnez la station que vous souhaitez mettre en mémoire.

Voir la section *Sélection des stations et navigation par genre* au-dessus.

2 Appuyez sur la touche T.EDIT.

Une numéro mémoire s'affiche en clignotant.

3 Appuyez sur **←/→** pour sélectionner la présélection désirée.

Vous pouvez également utiliser les touches numérotées pour entrer un numéro de présélection.

4 Appuyez sur la touche ENTER.

Après avoir appuyé sur la touche **ENTER**, le numéro préréglé cesse de clignoter et le récepteur mémorise le canal SIRIUS.

Écoute des stations présélectionnées

Vous devez mémoriser des stations préréglées pour avoir accès à cette fonction.

● Appuyez sur **←/→** pour sélectionner la présélection désirée.

- Vous pouvez également utiliser les touches numérotées de la télécommande pour rappeler la présélection.

Utilisation du Menu SIRIUS

Le menu SIRIUS offre des fonctions SIRIUS Radio supplémentaires.

1 Appuyez sur la touche TOP MENU.

2 Utilisez les touches **↑/↓** pour sélectionner une option de menu puis appuyez sur ENTER.

Choisissez parmi les options suivantes :

- All CHANNEL SKIP CLEAR** – Réinitialise la fonction Channel skip définie par le syntoniseur SiriusConnect. Si la fonction Channel Skip n'est pas annulée ici, tous les canaux ne sont pas affichés car ce récepteur mémorise les canaux réglés pour être ignorés dans le syntoniseur SiriusConnect.
- Parental Lock** – Utilisez **↑/↓** et **ENTER** pour sélectionner les canaux qui doivent être verrouillés par les parents. Les stations placées sous verrouillage parental n'apparaissent pas dans le guide des stations, mais vous pouvez y accéder directement en tapant leur numéro de station et en entrant le mot de passe du verrouillage parental.

- **Password Set** – Spécifiez le mot de passe pour le verrouillage parental.

3 Lorsque vous avez terminé, appuyez sur la touche TOP MENU pour revenir à l'écran de réception.

- Vous pouvez réinitialiser les préréglages de canal, le verrouillage parental et le mot de passe paramétré à la section *Réinitialisation de l'unité principale* à la page 46.

Pour écouter la radio

Les étapes suivantes décrivent la façon de régler les bandes FM et AM à l'aide de la recherche automatique et des fonctions de réglage manuel. Lorsque vous avez réglé une station, vous pouvez en mémoriser la fréquence pour y accéder ultérieurement—voir *Mémorisation de stations préréglées* ci-dessous pour obtenir de plus amples informations à ce sujet.

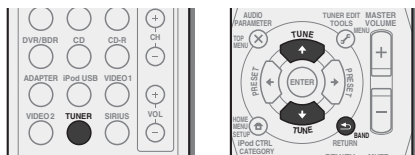

- 1 Appuyez sur **TUNER** pour sélectionner le syntoniseur.
- 2 Utilisez **BAND** pour changer la bande (FM ou AM), si nécessaire.

Chaque pression de la touche fait commuter la bande entre FM (stéréo ou mono) et AM.

3 Pour régler une station de radio.

Une station peut être réglée de trois façons différentes :

Réglage automatique

Pour rechercher des stations sur la bande actuellement sélectionnée, appuyez sur les touches **TUNE** \uparrow/\downarrow et maintenez-les enfoncées pendant une seconde environ. Le récepteur lance la recherche de la station suivante et s'arrête à chaque détection de station. Répétez cette opération pour trouver d'autres stations.

Réglage manuel

Pour modifier la fréquence d'un pas à la fois, appuyez sur la touche **TUNE** \uparrow/\downarrow .

Réglage rapide

Appuyez sur la touche **TUNE** \uparrow/\downarrow et maintenez-la enfoncée pour lancer le réglage rapide. Relâchez la touche à la fréquence souhaitée.

Amélioration du son FM

Si le voyant **TUNE** ou **ST** ne s'allume pas lors du réglage d'une station FM à cause d'un signal faible, réglez le récepteur sur le mode de réception mono.

- Appuyez sur la touche **BAND** pour sélectionner FM MONO.

Ceci devrait vous permettre d'obtenir une qualité sonore acceptable.

Mémorisation de stations préréglées

Si vous écoutez souvent une station de radio, il peut être pratique d'enregistrer sa fréquence dans le récepteur afin de pouvoir y accéder facilement lorsque vous le souhaitez. Ceci vous évite d'avoir à rechercher la fréquence chaque fois que vous désirez écouter cette station. Cet appareil peut mémoriser jusqu'à 30 stations.

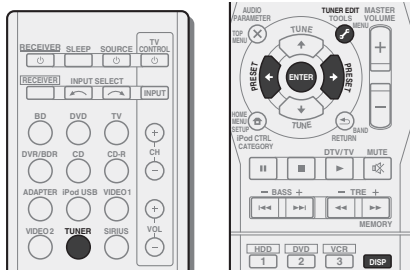

1 Réglez une station que vous souhaitez mémoriser.

Pour plus d'information à ce sujet, voir la section *Pour écouter la radio* à la page 28.

2 Appuyez sur la touche TUNER EDIT.

L'écran affiche **PRESET**, puis un **MEM** clignotant et une station préréglée.

3 Appuyez sur la touche PRESET \leftarrow/\rightarrow pour sélectionner la station préréglée que vous désirez.

Pour cela, vous pouvez aussi utiliser les touches numériques.

4 Appuyez sur la touche ENTER.

Le numéro préréglé cesse de clignoter et le récepteur mémorise la station.

Remarque

- Si le récepteur reste déconnecté de la prise secteur pendant plus d'un mois, les stations de radio mémorisées seront perdues et devront être reprogrammées.
- Les stations radio sont mémorisées en mode stéréo. Lorsqu'une station est mémorisée en mode FM MONO, l'indication **ST** apparaît néanmoins lorsque la station est rappelée.

Pour écouter les stations préréglées

Vous devez mémoriser des stations préréglées pour avoir accès à cette fonction. Si vous n'avez pas encore mémorisé de stations préréglées, voir la section *Mémorisation de stations préréglées* au-dessus.

- Appuyez sur la touche **PRESET** \leftarrow/\rightarrow pour sélectionner la station préréglée que vous désirez.

- Vous pouvez aussi utiliser les touches numériques sur la télécommande pour rappeler la station préréglée.

Attribution de noms aux stations préréglées

Pour faciliter l'identification, vous pouvez attribuer un nom à toutes vos stations préréglées.

1 Choisissez la station préréglée que vous désirez nommer.

Voir la section *Pour écouter les stations préréglées* au-dessus pour le détail à ce sujet.

2 Appuyez deux fois sur TUNER EDIT.

Le curseur se trouvant au premier caractère clignote sur l'écran.

3 Saisissez le nom que vous désirez donner à la station.

Le nom peut comporter jusqu'à huit caractères.

- Utilisez les touches **PRESET** \leftarrow/\rightarrow pour sélectionner la position du caractère.
- Utilisez les touches **TUNE** \uparrow/\downarrow pour sélectionner les caractères.
- Le nom est mémorisé lorsque vous appuyez sur **ENTER**.

Astuce

- Pour effacer le nom d'une station, suivez les étapes 1 et 2, puis appuyez sur **ENTER** lorsque l'écran est vide. Appuyez sur **TUNER EDIT** lorsque l'écran est vide afin de conserver l'ancien nom.
- Une fois que vous avez attribué un nom à une station préréglée, appuyez sur **DISP** pour afficher le nom. Si vous voulez afficher de nouveau la fréquence, appuyez à plusieurs reprises sur **DISP**.

Chapitre 5 : Écoute de votre système

Choix du mode d'écoute

Votre récepteur dispose d'une variété de modes d'écoute pour s'adapter aux différents formats audio. Choisissez le mode d'écoute correspondant à la configuration/disposition des enceintes ainsi qu'à la source.

- Lors de l'écoute d'une source, appuyez de manière répétée sur la touche de sélection du mode d'écoute pour choisir le mode voulu.

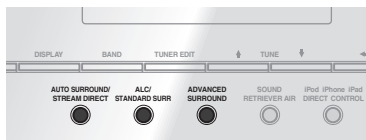
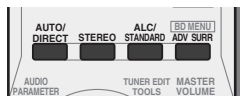

- Le mode d'écoute sélectionné est affiché sur le panneau avant.

Important

- Les modes d'écoute et de nombreuses fonctions décrites dans la présente section peuvent ne pas être disponibles en fonction de la source, des paramètres et de l'état actuels du récepteur.

Lecture en mode Auto



La fonction **AUTO SURROUND** correspond à l'option d'écoute en mode direct la plus simple. Grâce à cette fonction, le récepteur détecte automatiquement le type de source que vous écoutez et sélectionne un mode de lecture multicanaux ou stéréo selon les besoins.

- Appuyez plusieurs fois sur la touche **AUTO/DIRECT** jusqu'à ce que **AUTO SURROUND** s'affiche brièvement (le format de décodage ou de lecture apparaîtra ensuite). Vérifiez les indicateurs de format numérique sur l'afficheur pour suivre le traitement de la source.

Remarque

- Les formats surround stéréo (matriciels) sont décodés, selon le cas, en **NEO:6 CINEMA** ou **DOLBY PLIix MOVIE** (reportez-vous à la section *Écoute de sonorités d'ambiance* ci-dessous pour de plus amples informations sur les formats de décodage).
- Lorsque la source sélectionnée est **ADAPTER**, la fonction **S.R AIR** est sélectionnée automatiquement (pour plus d'informations, voir la section *Utilisation des effets surround avancés* à la page 30).

Écoute de sonorités d'ambiance



Ce récepteur permet d'écouter n'importe quelle source en son surround. Toutefois, les options disponibles dépendront de la configuration de vos enceintes et du type de source que vous écoutez.

- Si la source présente un encodage Dolby Digital, DTS ou Dolby Surround, le format de décodage adéquat sera automatiquement sélectionné et apparaîtra sur l'afficheur.

Si vous sélectionnez le mode de contrôle automatique du niveau **STEREO ALC**, le récepteur ajuste le niveau de lecture en fonction du niveau de la source musicale enregistrée sur un lecteur audio portable.

En sélectionnant **STEREO**, vous écoutez la source sur les enceintes avant gauche et droite uniquement (et éventuellement sur le caisson de graves en fonction des réglages de vos enceintes). Les sources multicanaux Dolby Digital et DTS sont remixées en stéréo.

Les modes suivants offrent un son surround de base pour les sources stéréo et multicanaux.

Notes explicatives

Non : Non connectées / Oui : Connectées / Deux : Deux enceintes sont connectées / – : Connectées ou non

Types de modes surround	Sources appropriées	Enceinte(s) surround arrière	
		Enceintes avant-haut	
Sources à deux canaux			
STEREO ALC	Voir ci-dessus.	–	–
DOLBY PLIix MOVIE	Films	Oui ^a	Non
DOLBY PLII MOVIE		Non	–
DOLBY PLIix MUSIC^b	Musique	Oui ^a	Non
DOLBY PLII MUSIC^b		Non	–
DOLBY PLIix GAME	Jeux vidéos	Oui ^a	Non
DOLBY PLII GAME		Non	–
DOLBY PLIiz HEIGHT^c	Films/Musique	Non	Oui
NEO:6 CINEMA^d	Films	–	–
NEO:6 MUSIC^d	Musique	–	–
DOLBY PRO LOGIC	Films anciens	–	–
Décodage brut ^e	Aucun effet ajouté	Non	–
STEREO^f	Voir ci-dessus.	–	–
Sources à canaux multiples			
STEREO ALC	Voir ci-dessus.	–	–
DOLBY PLIix MOVIE	Films	Deux ^a	Non
DOLBY PLII MOVIE		Non	–
DOLBY PLIix MUSIC^b	Musique	Deux ^a	Non
DOLBY PLII MUSIC^b		Non	–
DOLBY DIGITAL EX	Films/Musique	Oui	Non
DTS-ES	Films/Musique	Oui	Non
DTS NEO:6	Films/Musique	Oui	Non
DOLBY PLIiz HEIGHT	Films/Musique	Non	Oui
Décodage brut ^e	Aucun effet ajouté	–	–
STEREO^f	Voir ci-dessus.	–	–

- Si le traitement de canal surround arrière (page 31) est désélectionné ou si les enceintes surround arrière sont réglées sur **NO**, **DOLBY PLIIX** devient **DOLBY PLII** (son à 5.1 canaux).
- Vous pouvez aussi régler les effets **C.WIDTH**, **DIMEN.** et **PNRM.** (voir la section *Réglage des options audio* à la page 32).
- Vous pouvez aussi régler l'effet **H.GAIN** (voir la section *Réglage des options audio* à la page 32).
- Vous pouvez aussi régler l'effet **C.IMG** (voir la section *Réglage des options audio* à la page 32).
- Ne peut pas être sélectionné lorsque **Pre Out** est réglé sur **Surr. Back** (voir la section *Configuration de l'option Pre Out* à la page 37).
- Vous pouvez sélectionner le mode **STEREO** à l'aide du bouton **STEREO** de la télécommande.
 - L'audio est reproduit selon vos réglages surround et vous pouvez toujours utiliser les fonctions **Midnight**, **Loudness**, **Phase Control**, **Sound Retriever** et **Tone**.

Remarque

- Pour les modes offrant un son 6.1 canaux, le même signal est diffusé sur les deux enceintes surround arrière.

Utilisation des effets surround avancés



La fonction surround avancé permet de créer différents effets surround. Essayez différents modes sur différentes bandes sonores pour déterminer le mode que vous préférez.

ACTION	Conçu pour les films d'action avec des pistes dynamiques.
DRAMA	Conçu pour les films où les dialogues sont nombreux.
ENT.SHOW	Adapté aux sources musicales.
ADVANCED GAME	Convient pour les jeux vidéo.
SPORTS	Convient pour les programmes sportifs.
CLASSICAL	Offre un son digne d'une grande salle de concert.
ROCK/POP	Crée le son d'un concert en direct pour la musique rock et/ou pop.
UNPLUGGED	Convient aux sources musicales acoustiques.
EXT.STEREO	Restitue un son multicanaux à partir d'une source stéréo et utilise toutes les enceintes.

F.S.S.ADVANCE (Surround avant perfectionné)

Permet de créer des effets sonores naturels de type surround en utilisant seulement les enceintes avant et le caisson de basses (subwoofer). Utilisez ce mode pour obtenir un effet sonore surround riche au point central de convergence de la sortie du son des enceintes avant gauche et droite.

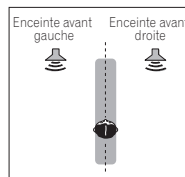

S.R AIR (Sound Retriever AIR)

Cette option est adaptée à l'écoute d'un contenu audio à partir d'un périphérique sans fil **Bluetooth**. Le mode d'écoute **S.R AIR** peut seulement être sélectionné avec la source **ADAPTER**.

PHONES SURR

Lors d'une écoute avec un casque, vous pouvez obtenir un effet surround global.

Utilisation des modes Stream Direct



Les modes **Stream Direct** permettent de reproduire une source de la manière la plus fidèle possible. Toutes les fonctions de traitement de signal non nécessaires sont contournées.

AUTO SURROUND

Voir la section *Lecture en mode Auto* à la page 29.

DIRECT

Les paramètres (configuration des enceintes, niveaux des voies, distance des enceintes) définis dans le menu de configuration manuelle des enceintes **Manual SP** sont appliqués à la source, ainsi que les paramètres dual mono. La source est reproduite avec le nombre de voies que comporte le signal. **Phase Control**, **Acoustic Calibration EQ**, **Sound Delay**, **Auto Delay**, **LFE Attenuate** et **Center image** sont disponibles.

PURE DIRECT

Les sources analogiques et PCM sont reproduites sans traitement numérique.

Utilisation de la fonction Sound Retriever

Lorsque des données audio sont supprimées lors de la compression, la qualité du son est souvent amoindrie du fait de l'inégalité de l'image sonore. La fonction **Sound Retriever** a recours à une nouvelle technologie DSP pour restaurer un son de qualité CD vers des sources audio compressées à 2 canaux en rétablissant la pression sonore et en lissant les artefacts dentelés restants après la compression.

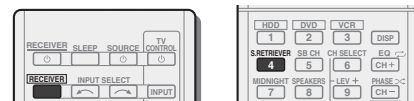

- Appuyez sur la touche **RECEIVER**, puis sur **S.RETRIEVER** pour sélectionner ou désélectionner le rétablisseur de son **S.RTV** (Sound Retriever).

Remarque

- L'option **Sound Retriever** s'applique uniquement aux sources à 2 canaux.

Écoute avec la fonction Acoustic Calibration EQ

Vous pouvez écouter les sources en utilisant la fonction **Acoustic Calibration Equalization** détaillée dans la section *Configuration automatique du son surround (MCACC)* à la page 20. Reportez-vous à cette section pour plus d'informations sur le calibrage acoustique.

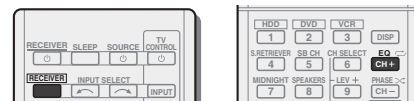

- Lorsque vous écoutez une source, appuyez sur la touche **RECEIVER**, puis appuyez sur **EQ** pour activer ou désactiver la fonction de calibrage acoustique (**Acoustic Calibration EQ**).

L'indicateur **MCACC** situé sur le panneau avant s'allume lorsque la fonction **Acoustic Calibration EQ** est activée.

- Vous ne pouvez pas utiliser la fonction **Acoustic Calibration EQ** avec le mode **Stream Direct** et cette fonction n'a aucun effet avec un casque d'écoute.

Un meilleur son grâce à la fonction Phase Control

La fonction de contrôle de phase de ce récepteur utilise les mesures de correction de phase pour garantir que votre source sonore arrive en phase en position d'écoute, empêchant ainsi toute déformation et/ou coloration indésirable du son.

La technologie Phase Control garantit une reproduction cohérente du son, grâce à l'utilisation de la correspondance de phase qui permet d'obtenir une image sonore optimale à la position d'écoute. La fonction Phase Control est activée par défaut et nous vous recommandons de la laisser activée pour tous les types de source sonore.

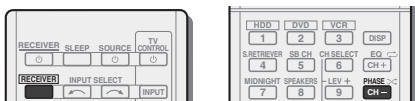

- Appuyez sur la touche **RECEIVER** puis sur **PHASE** pour activer ou désactiver la fonction **P.CTL (Phase Control / Contrôle de phase)**.

Remarque

- La correspondance de phase est un facteur très important, qu'il est nécessaire de prendre en compte pour obtenir une reproduction sonore de qualité. Si deux ondes sont 'en phase', elles montent et descendent ensemble, ce qui augmente l'amplitude, la clarté et la présence du signal sonore. Si la crête d'une onde rejoint un creux, le son n'est plus en phase, résultant en une image sonore de mauvaise qualité.
- Si votre caisson de base comporte un commutateur de commande de phase, réglez-le sur le signe plus (+) (ou 0°). L'effet réellement obtenu lorsque PHASE CONTROL est réglé sur **ON** sur ce récepteur dépend toutefois du type de caisson de base utilisé. Réglez votre caisson de base de manière à optimiser l'effet. Il est également recommandé de réorienter ou de déplacer le caisson de bases.
- Réglez le commutateur du filtre passe-bas intégré de votre caisson de basses sur **OFF**. Si ce réglage ne peut pas être effectué sur le caisson de basses, réglez la fréquence de coupure sur une valeur plus élevée.
- Si la distance des enceintes n'est pas réglée correctement, l'effet PHASE CONTROL risque de ne pas être optimisé.

- Le mode **PHASE CONTROL** ne peut pas être réglé sur **ON** dans les cas suivants :
 - Lorsque le mode **PURE DIRECT** est sélectionné ;
 - Lorsqu'un casque est branché.

Utilisation du traitement de canal surround arrière

Vous pouvez indiquer au récepteur d'utiliser automatiquement le décodage 6.1 ou 7.1 pour les sources 6.1 encodées (par exemple, Dolby Digital EX ou DTS-ES) ou vous pouvez choisir d'utiliser systématiquement le décodage 6.1 ou 7.1 (par exemple, avec les supports 5.1 encodés). Avec les sources 5.1 encodées, un canal surround arrière est généré, mais le son peut sembler meilleur dans le format 5.1 pour lequel il a été initialement encodé (dans ce cas, vous pouvez simplement désélectionner le traitement de canal surround arrière).

- Dans un système surround 7.1 canaux, les signaux audio qui ont subi un décodage de type matriciel par traitement du canal surround arrière, avec ajout de la fonction Up Mix, sont transmis par les enceintes surround arrière.

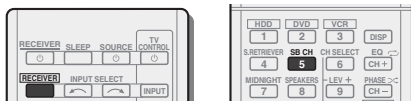

- Appuyez sur **RECEIVER**, puis sur **SB CH** à maintes reprises pour faire défiler les options de canal surround arrière.

Chaque pression sur cette touche fait défiler les options suivantes :

- SB ON** – Le décodage matriciel utilisé pour générer la composante surround arrière à partir de la composante surround est activé.
- SB AUTO** – Le décodage matriciel utilisé pour générer la composante surround arrière à partir de la composante surround est activé automatiquement. Le décodage matriciel n'est effectué que si des signaux surround arrière sont détectés dans les signaux d'entrée.
- SB OFF** – Le décodage matriciel utilisé pour générer la composante surround arrière à partir de la composante surround est désactivé.

Réglage de la fonction Up Mix

Dans un système surround à 7.1 canaux dont les enceintes surround sont placées directement à côté de la position d'écoute, le son surround des sources à 5.1 canaux sort par le côté. La fonction Up Mix mixe le son des enceintes surround avec celui des enceintes surround arrière afin que le son surround sorte en diagonale vers l'arrière, comme cela devrait être le cas.

- La fonction Up Mix s'avère d'une grande efficacité lorsque les enceintes du système surround à 7.1 canaux sont configurées comme recommandé dans l'exemple de la page 10.
- Dans certains cas, il pourra s'avérer impossible d'obtenir des résultats satisfaisants en raison des positions des enceintes et de la source du son. Dans ce cas, définissez le réglage sur **OFF**.

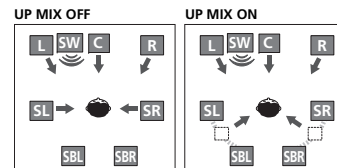

1 Mettez le récepteur en mode veille.

2 Tout en maintenant enfoncé **PRESET** ➔ sur le panneau avant, maintenez **STANDBY/ON** enfoncé pendant environ deux secondes.

UP MIX: OFF apparaît et la fonction Up Mix est désactivée. Pour activer cette fonction, effectuez à nouveau les étapes 1 et 2.

- Lorsque la fonction est activée (**ON**), le voyant (Up Mix) du panneau avant s'allume.

Remarque

- Réglez sur **ON** indépendamment de ce réglage lors de la lecture de signaux DTS-HD.
- Peut être réglé automatiquement sur **OFF**, même lorsqu'il est réglé sur **ON**, selon le signal d'entrée et le mode d'écoute.

Réglage / Fonction	Option(s)
PNRM. (Panorama) ¹ Permet d'étendre la configuration stéréophonique à l'avant de façon à inclure les enceintes surround pour créer un effet sonore 'en boucle'.	OFF <i>ON</i>
C.IMG (Image centrale) ¹ (Disponible uniquement si une enceinte centrale est raccordée) Ajustez l'image centrale afin de créer un effet stéréo plus large avec les voix. Ajustez l'effet de 0 (tous les canaux centraux envoyés vers les enceintes avant droite et gauche) à 10 (canaux centraux envoyés vers l'enceinte centrale uniquement).	0 à 10 Réglage par défaut : 3 (NEO:6 MUSIC), 10 (NEO:6 CINEMA)
H.GAIN (Gain haut) Cette fonction permet de régler la sortie des enceintes avant-haut pour l'écoute en mode DOLBY PLIIz HEIGHT . Lorsque l'option H est activée, le volume sonore des enceintes avant-haut est rehaussé.	<i>L (faible)</i> M (moyen) <i>H (élevé)</i>

a. Les options MIDNIGHT/LOUDNESS peuvent être modifiées à tout moment à l'aide de la touche **MIDNIGHT**.

b. Vous pouvez modifier à tout moment la fonction Sound Retriever à l'aide de la touche **S.RETRIEVER**.

c. Lecture de fichiers WMA et MP3 disponible uniquement via l'entrée **iPod USB**.

d. Le réglage par défaut lorsque l'entrée **iPod USB** ou **ADAPTER** est sélectionnée est **ON** (activé).

e. Ce réglage fonctionne uniquement pour des bandes son en mode mono double Dolby Digital et DTS.

f. Le réglage initial **AUTO** est disponible uniquement pour les signaux Dolby TrueHD. Sélectionnez **MAX** ou **MID** pour les autres signaux que Dolby TrueHD.

g. Vous ne devriez avoir aucun problème avec ce réglage pour la plupart des disques SACD, mais si le son présente de la distorsion, il sera préférable de revenir à un gain de **0** dB.

h. Cette fonction est disponible uniquement lorsque l'écran connecté prend en charge la capacité de synchronisation audio/vidéo automatique ('synchronisation labiale') pour HDMI. Si le délai d'attente paramétré automatiquement ne vous convient pas, réglez **A.DLY** sur **OFF** et ajustez le délai d'attente manuellement. Pour plus de détails sur la fonction de synchronisation labiale de votre écran, contactez directement votre fabricant.

i. Disponible uniquement avec les sources à 2 canaux en mode **DOLBY PLII MUSIC**.

- j. Uniquement lors de l'écoute de sources à 2 canaux en mode **NEO:6 CINEMA** ou **NEO:6 MUSIC**.

Enregistrer un contenu audio ou vidéo

Vous pouvez faire un enregistrement audio ou vidéo à partir du syntoniseur intégré, ou d'une source audio ou vidéo raccordée au récepteur (un lecteur de CD ou un téléviseur par ex.).

Seuls les signaux vidéo entrés sur ce récepteur via un câble vidéo composite ou via les entrées audio analogiques peuvent être enregistrés. Les signaux entrés sur ce récepteur via un câble HDMI, un câble vidéo en composantes ou un câble audio numérique ne peuvent pas être enregistrés (pour plus d'informations, voir la section *Raccordement d'autres appareils audio* à la page 17).

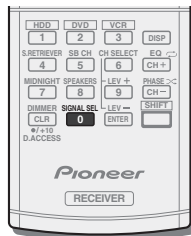

1 Utilisez les touches de fonctions d'entrée pour sélectionner l'entrée à enregistrer.

L'entrée du récepteur commute et vous pourrez alors utiliser d'autres composants via la télécommande.

- La source d'entrée peut aussi être sélectionnée à l'aide des touches **INPUT SELECT** de la télécommande, ou du bouton rotatif **INPUT SELECTOR**.

2 Sélectionnez le signal d'entrée audio (si nécessaire).

Appuyez sur la touche **RECEIVER** puis sur **SIGNAL SEL** pour sélectionner les entrées analogiques (**A**) correspondant au composant source que vous souhaitez enregistrer (reportez-vous à la page 22 pour plus de détails).

3 Préparez la source que vous désirez enregistrer.

Réglez la station de radio, chargez le CD, la source vidéo, le DVD etc.

4 Préparez l'appareil enregistreur.

Insérez une cassette, un MD, une cassette vidéo vierge, etc. dans l'appareil d'enregistrement et réglez les niveaux d'enregistrement.

Consultez le mode d'emploi de l'appareil enregistreur en cas de doute sur la fonction d'enregistrement. La plupart des enregistreurs vidéo réglent le niveau d'enregistrement audio automatiquement—consultez le mode d'emploi de l'appareil enregistreur en cas de doute sur la fonction d'enregistrement.

5 Lancez l'enregistrement, puis lancez la lecture de la source.

Remarque

- Le volume, la balance, la tonalité (graves, aigus, contour) du récepteur, et les effets surround n'ont aucune influence sur le signal d'enregistrement.
- Certaines sources vidéo sont protégées contre la copie. Elles ne peuvent pas être enregistrées.

Menu de configuration du système

Utilisation du menu de configuration du système

La section suivante décrit de façon détaillée comment effectuer les réglages adaptés à votre propre utilisation du récepteur et comment régler chaque système d'enceintes séparément selon vos exigences.

Important

- L'affichage à l'écran n'apparaît pas si vous avez effectué la connexion au téléviseur via la sortie HDMI. Utilisez les connexions en composantes ou composite pour configurer le système.
- Si un casque est branché sur le récepteur, débranchez-le.
- Vous ne pouvez pas utiliser le menu de configuration des enceintes lorsque l'entrée **iPod USB** est sélectionnée.

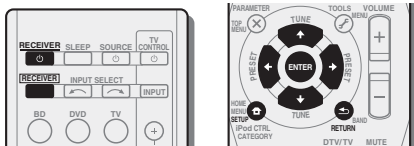

1 Allumez le récepteur et votre téléviseur.

Appuyez sur **RECEIVER** pour allumer le récepteur.

2 Commutez l'entrée du téléviseur sur l'entrée qui connecte ce récepteur au téléviseur via le câble correspondant vidéo composite ou en composantes.

3 Appuyez sur **RECEIVER**, puis sur **SETUP**.

Le menu de configuration du système s'affiche sur le téléviseur. Utilisez les touches **↑/↓/←/→** et **ENTER** de la télécommande pour naviguer dans les écrans et sélectionner des options de menu. Appuyez sur **RETURN** pour confirmer et quitter le menu en cours.

- Appuyez sur la touche **SETUP** à tout moment pour sortir du menu System Setup.

4 Sélectionnez le réglage que vous voulez ajuster.

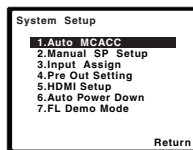

- **Auto MCACC** – Il s'agit d'une configuration surround automatique rapide et efficace (voir la section *Configuration automatique du son surround (MCACC)* à la page 20).
- **Manual SP Setup**
 - **Speaker Setting** – Permet de préciser la taille et le nombre d'enceintes raccordées (voir ci-dessous).
 - **Crossover Network** – Définit les fréquences qui seront envoyées vers le subwoofer (page 35).
 - **Channel Level** – Permet d'ajuster l'équilibre général de votre système d'enceintes (page 35).
 - **Speaker Distance** – Permet de préciser la distance de vos enceintes par rapport à la position d'écoute (page 36).
- **Input Assign** – Vous permet de spécifier les composants raccordés aux entrées vidéo en composantes (voir la section *Menu d'affectation d'entrée* à la page 36).
- **Pre Out Setting** – Permet de spécifier l'utilisation des sorties **PRE OUT SURR BACK/FRONT HEIGHT** (voir la section *Configuration de l'option Pre Out* à la page 37).
- **HDMI Setup** – Pour configurer les opérations synchronisées lorsque l'appareil est connecté à un téléviseur prenant en charge la fonction **Control HDMI** (voir la section *Menu HDMI Setup* à la page 38).
- **Auto Power Down** – Permet de mettre automatiquement le récepteur hors tension lorsqu'il n'a pas été utilisé pendant plusieurs heures (voir la section *Le menu Auto Power Down* à la page 37).
- **FL Demo Mode** – Pour configurer l'affichage de la démonstration sur le panneau avant (voir la section *Le menu FL Demo Mode* à la page 37).

Réglage manuel des enceintes

Ce récepteur vous permet d'effectuer des réglages précis afin d'optimiser les performances de son surround. Les réglages ne seront faits qu'une seule fois (sauf si vous changez l'emplacement de vos enceintes ou si vous ajoutez de nouvelles enceintes).

Ces réglages sont destinés à optimiser les performances de votre système, mais si vous êtes satisfait des résultats obtenus avec la fonction de *Configuration automatique du son surround (MCACC)* à la page 20, il n'est pas nécessaire d'effectuer tous ces réglages.

ATTENTION

- Les tonalités de test utilisées dans la configuration du système sont générées à un volume élevé.

Important

- Selon la **Pre Out Setting**, les paramètres de réglage des enceintes diffèrent. L'affichage OSD de ce mode d'emploi est un cas où la configuration **Pre Out Setting** est réglée sur **Surr. Back**.

Réglage des enceintes

Utilisez ce réglage pour définir la configuration des enceintes (taille, nombre d'enceintes). Il est conseillé de vous assurer que les réglages obtenus avec la fonction de *Configuration automatique du son surround (MCACC)* à la page 20, sont corrects.

- 1 Sélectionnez 'Manual SP Setup' sur le menu System Setup.
- 2 Sélectionnez 'Speaker Setting' sur le menu Manual SP Setup.

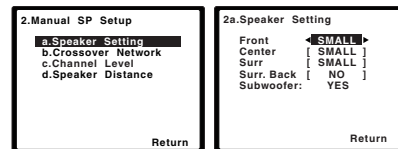

3 Choisissez l'ensemble d'enceintes à régler, puis sélectionnez une taille d'enceinte.

Utilisez **←/→** pour sélectionner la taille (et le nombre) de chacune des enceintes suivantes :

- **Front** – Sélectionnez **LARGE** si vos enceintes avant reproduisent fidèlement les basses fréquences ou si vous n'avez pas raccordé de caisson de graves. Sélectionnez **SMALL** pour envoyer les basses fréquences au caisson de graves.
- **Center** – Sélectionnez **LARGE** si votre enceinte centrale reproduit fidèlement les basses fréquences ou **SMALL** pour envoyer les basses fréquences aux autres enceintes ou au caisson de graves. Si vous n'avez pas raccordé d'enceinte centrale, choisissez **NO** (le canal central est envoyé vers les autres enceintes).
- **Front Height** – Sélectionnez **LARGE** si vos enceintes surround avant-haut reproduisent de façon fidèle les fréquences graves. Sélectionnez **SMALL** pour envoyer les fréquences graves vers les autres enceintes ou le subwoofer. Si vous n'avez pas raccordé d'enceintes avant-haut, choisissez **NO**.
 - Le paramètre **Front Height** peut-être ajusté uniquement lorsque **Pre Out Setting** est réglé sur **Height**.
- **Surr** – Sélectionnez **LARGE** si vos enceintes surround arrière reproduisent fidèlement les basses fréquences. Sélectionnez **SMALL** pour envoyer les fréquences graves vers les autres enceintes ou le subwoofer. Si vous n'avez pas connecté d'enceintes surround, choisissez **NO** (le son des canaux surround est envoyé vers les autres enceintes).
- **Surr. Back** – Sélectionnez le nombre d'enceintes surround arrière que vous possédez (une, deux ou zéro). Sélectionnez **LARGE** si vos enceintes surround reproduisent de façon fidèle les fréquences graves. Sélectionnez **SMALL** pour envoyer les fréquences graves vers les autres enceintes ou le subwoofer. Si vous n'avez pas raccordé d'enceintes surround arrière, sélectionnez **NO**.
 - Le paramètre **Surr. Back** peut-être ajusté uniquement lorsque **Pre Out Setting** est réglé sur **Surr. Back**.
 - Si vous ne sélectionnez qu'une seule enceinte surround arrière, assurez-vous que l'amplificateur supplémentaire est raccordé à la borne **PRE OUT L (Single)**.
- **Subwoofer** – Les signaux LFE et les basses fréquences des canaux réglés sur **SMALL** sont générés par le caisson de graves lorsque **YES** est sélectionné (voir les remarques ci-dessous). Choisissez le réglage **PLUS** si vous souhaitez que le caisson de graves émette les basses en continu ou si vous souhaitez des basses plus profondes (les basses fréquences normalement émises par les enceintes avant

et centrale sont également acheminées vers le caisson de graves). Si vous n'avez pas raccordé de caisson de graves, choisissez **NO** (les basses fréquences sont générées par d'autres enceintes).

4 Lorsque vous avez terminé, appuyez sur RETURN.

Vous retournez au menu Manual SP Setup.

Remarque

- Si vous sélectionnez **SMALL** pour les enceintes avant, le caisson de graves se règle automatiquement sur **YES**. En outre, les enceintes centrale, surround, surround arrière et avant-haut ne peuvent pas être réglées sur **LARGE** lorsque les enceintes avant sont réglées sur **SMALL**. Dans ce cas, toutes les fréquences graves sont envoyées vers le subwoofer.
- Si les enceintes surround sont réglées sur **NO**, les enceintes surround arrière sont automatiquement réglées sur **NO**.
- Si vous avez un caisson de graves et que vous aimez que les basses ressortent, il peut paraître logique de sélectionner **LARGE** pour vos enceintes avant et **PLUS** pour le caisson de graves. Cependant, cette sélection peut ne pas répondre parfaitement à vos attentes en matière de production des graves. En fonction de l'emplacement de vos enceintes dans la pièce, vous pouvez en fait remarquer une diminution de la quantité des graves en raison de l'annulation des basses fréquences. Dans ce cas, essayez de modifier la position ou la direction des enceintes. Si les résultats ne vous satisfont pas, écoutez la réponse en basses en réglant sur **PLUS** et **YES** ou en réglant alternativement les enceintes avant sur **LARGE** et **SMALL**, et laissez vos oreilles choisir la meilleure option. Si vous rencontrez des difficultés, l'option la plus simple consiste à envoyer toutes les basses au caisson de graves en sélectionnant **SMALL** pour les enceintes avant.

Réseau de recouvrement

- Réglage par défaut : **100Hz**

Ce réglage détermine la coupure entre les basses lues par les enceintes réglées sur **LARGE**, ou par le caisson de graves, et les basses lues par les enceintes réglées sur **SMALL**. Il établit également le moment précis de la coupure des sons graves du canal LFE.

- Pour plus d'informations sur la taille des enceintes et leur sélection, voir la section *Réglage des enceintes* à la page 34.

1 Sélectionnez 'Manual SP Setup' sur le menu System Setup.

2 Sélectionnez 'Crossover Network' sur le menu Manual SP Setup.

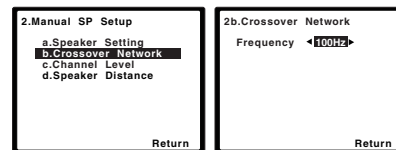

3 Choisissez le point de coupure de fréquence.

Les fréquences qui se trouvent en-dessous de ce point de coupure seront envoyées vers le subwoofer (ou les enceintes **LARGE**).

4 Lorsque vous avez terminé, appuyez sur RETURN.

Vous retournez au menu Manual SP Setup.

Niveau des canaux

À l'aide des réglages de niveau des canaux, vous pouvez régler la balance générale de votre système d'enceintes, un facteur important lors du réglage de votre système de cinéma à domicile.

1 Sélectionnez 'Manual SP Setup' sur le menu System Setup.

2 Sélectionnez 'Channel Level' sur le menu Manual SP Setup.

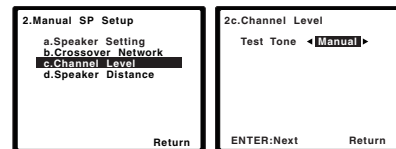

3 Sélectionnez une option de configuration.

- **Manual** – Déplacez manuellement les tonalités de test d'une enceinte à l'autre et ajustez les différents niveaux de canal.
- **Auto** – Ajuste les niveaux de canal en suivant le déplacement automatique des tonalités de tests d'une enceinte à l'autre.

4 Confirmez l'option de configuration que vous avez sélectionnée.

Les tonalités d'essai seront lancées lorsque vous aurez appuyé sur **ENTER**. Lorsque le volume aura atteint le niveau de référence, des tonalités de test seront émises.

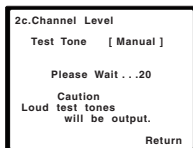

5 Réglez le niveau de chaque canal à l'aide des touches ←/→.

Si vous avez sélectionné **Manual**, utilisez ↑/↓ pour changer d'enceinte. La configuration **Auto** génère des tonalités de test selon l'ordre affiché à l'écran :

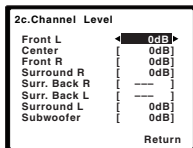

Réglez le niveau de chaque enceinte pendant l'émission de la tonalité d'essai.

Remarque

- Si vous utilisez un compteur de niveau de pression acoustique (SPL), effectuez les relevés de la position d'écoute principale et réglez le niveau de chaque enceinte sur 75 dB SPL (pondération C/lecture lente).
- La tonalité d'essai du subwoofer est émise à faible volume. Il se peut que vous deviez effectuer un nouveau réglage si l'essai a été réalisé avec une véritable bande son.

6 Lorsque vous avez terminé, appuyez sur RETURN.

Vous retournez au menu Manual SP Setup.

Astuce

- Vous pouvez modifier les niveaux des canaux à tout moment en appuyant sur **RECEIVER**, puis sur **CH SELECT** et **LEV +/-** de la télécommande. Vous pouvez également appuyer sur **CH SELECT** et utiliser ↑/↓ pour sélectionner le canal, puis utiliser ←/→ pour ajuster les niveaux des canaux.

Distance des enceintes

Pour obtenir une profondeur sonore et un détachement parfaits de votre système, vous devez préciser la distance qu'il y a entre vos enceintes et la position d'écoute. Le récepteur pourra alors ajouter le délai nécessaire pour l'obtention d'un son surround optimal.

1 Sélectionnez 'Manual SP Setup' sur le menu System Setup.

2 Sélectionnez 'Speaker Distance' sur le menu Manual SP Setup.

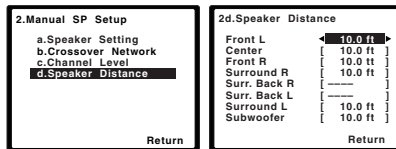

3 Réglez la distance de chaque enceinte à l'aide des touches ←/→.

Vous pouvez régler la distance de chaque enceinte par incréments de 0,1 ft (0,03 m).

4 Lorsque vous avez terminé, appuyez sur RETURN.

Vous retournez au menu Manual SP Setup.

Menu d'affectation d'entrée

Il vous suffit d'effectuer des réglages dans le menu Input Assign si vous n'avez pas raccordé votre équipement selon les réglages par défaut pour les entrées vidéo en composantes.

- Réglages par défaut :
 - **Component-1: DVD**
 - **Component-2: DVR (DVR/BDR)**

Important

- Si vous raccordez un composant source au récepteur via une entrée vidéo en composantes, votre téléviseur doit également être raccordé à la sortie **COMPONENT VIDEO MONITOR OUT** de ce récepteur (il n'est pas possible de reconvertir la vidéo en composantes après avoir affecté une entrée).

Si vos raccordements vidéo en composantes ne respectent pas les raccordements par défaut ci-dessus, vous devrez affecter l'entrée numérotée à l'appareil que vous venez de raccorder (sinon, vous verrez apparaître le signal vidéo d'un autre appareil). Pour plus d'informations à ce sujet, voir la section *Utilisation des prises femelles vidéo en composantes* à la page 16.

1 Sélectionnez 'Input Assign' sur le menu System Setup.

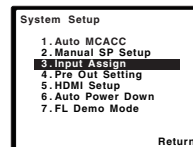

2 Sélectionnez 'Component Input' sur le menu Input Assign.

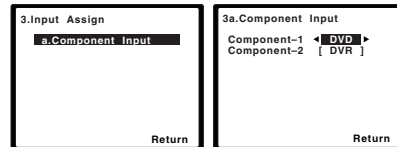

3 Sélectionnez le numéro de l'entrée vidéo en composantes auquel vous avez raccordé votre appareil vidéo.

Les numéros correspondent aux numéros figurant à côté des entrées à l'arrière du récepteur.

4 Sélectionnez l'appareil qui correspond à celui que vous avez raccordé à cette entrée.

Sélectionnez **BD, DVD, TV (TV/SAT), DVR (DVR/BDR)** ou **OFF**.

- Utilisez les touches ←/→ et **ENTER** pour ce faire.
- Si vous attribuez l'entrée d'un composant à une fonction déterminée, toutes les entrées de composants préalablement attribuées à cette fonction sont automatiquement déconnectées.
- Assurez-vous d'avoir bien raccordé les câbles audio de l'appareil aux entrées correspondantes à l'arrière du récepteur.

5 Lorsque vous avez terminé, appuyez sur RETURN.

Vous retournez au menu Input Assign.

- Pour plus d'informations sur l'attribution des signaux d'entrée numériques, voir la section *Sélection du signal d'entrée audio* à la page 22.

Configuration de l'option Pre Out

Cette option permet de choisir la connexion qui doit être utilisée avec les sorties **PRE OUT SURR BACK/FRONT HEIGHT**, entre les enceintes surround arrière et les enceintes surround avant-haut. Un amplificateur supplémentaire est nécessaire pour le raccordement des enceintes.

- Réglage par défaut : **Surr. Back**

1 Sélectionnez 'Pre Out Setting' sur le menu System Setup.

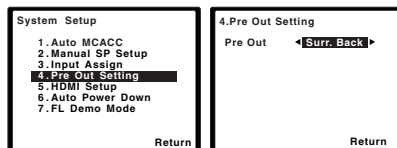

2 Sélectionnez les enceintes à connecter aux sorties PRE OUT SURR BACK/FRONT HEIGHT, à l'aide des touches ←/→.

- **Surr. Back** – Raccordez les enceintes surround arrière.
- **Height** – Raccordez les enceintes avant-haut.

3 Lorsque vous avez terminé, appuyez sur RETURN.

Vous retournez au menu de configuration du système.

Le menu Auto Power Down

Ce menu permet de mettre le récepteur hors tension après une durée définie d'inactivité de plusieurs heures.

- Réglage par défaut : **OFF**

1 Sélectionnez 'Auto Power Down' sur le menu System Setup.

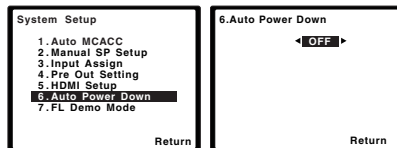

2 Définissez la durée d'inactivité avant la mise hors tension.

- Vous pouvez choisir entre les valeurs 2, 4, 6 heures ou **OFF** (mise hors tension automatique désactivée).

3 Lorsque vous avez terminé, appuyez sur RETURN.

Vous retournez au menu de configuration du système.

Le menu FL Demo Mode

Permet de définir si les démonstrations doivent s'afficher sur le panneau avant ou non.

1 Sélectionnez 'FL Demo Mode' sur le menu System Setup.

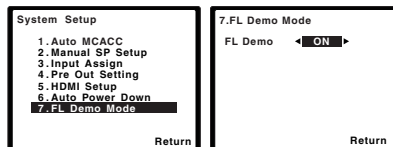

2 Sélectionnez ON ou OFF respectivement pour activer ou désactiver l'affichage des démonstrations.

3 Lorsque vous avez terminé, appuyez sur RETURN.

Vous retournez au menu de configuration du système.

Fonction Control HDMI

Les opérations synchronisées décrites ci-après sont possibles avec un téléviseur ou un lecteur Blu-ray Disc Pioneer compatible avec la fonction **Control HDMI**, lorsque l'équipement est connecté à l'appareil via un câble HDMI.

• Mode amp synchronisé

Le volume du récepteur peut être réglé ou le son coupé avec la télécommande du téléviseur.

• Synchronisation avec un téléviseur

• Commutation automatique des entrées

L'entrée du récepteur change automatiquement en cas de changement de chaîne de télévision ou lorsqu'un équipement compatible avec la fonction **Control HDMI** est lu.

Important

- Pour les équipements Pioneer, la fonction **Control HDMI** est aussi appelée "KURO LINK".
- Il n'est pas possible d'utiliser la fonction **Control HDMI** avec des équipements qui ne la prennent pas en charge.
- Nous garantissons uniquement que ce récepteur fonctionne avec des équipements Pioneer compatibles avec la fonction **Control HDMI** ou des équipements d'autres marques prenant en charge la fonction **Control HDMI**. Cependant, nous ne garantissons pas que toutes les opérations synchronisées fonctionnent avec les équipements d'autres marques qui prennent en charge la fonction **Control HDMI**.
- Pour utiliser la fonction **Control HDMI**, connectez l'appareil et l'équipement voulu à l'aide d'un câble haut-débit High Speed HDMI®. La fonction **Control HDMI** peut ne pas fonctionner correctement si un câble de type différent est utilisé.
- Pour de plus amples informations sur les diverses opérations, les réglages, etc., reportez-vous au mode d'emploi de chaque composant.

Connexions pour la fonction Control HDMI

La fonction **Control HDMI** peut être utilisée pour la synchronisation du fonctionnement du récepteur avec un téléviseur et jusqu'à quatre autres équipements.

- Veillez à connecter le câble audio du téléviseur à l'entrée audio de l'appareil. Lorsque le téléviseur et le récepteur sont raccordés par des connexions HDMI, si le téléviseur prend en charge la fonction HDMI Audio Return Channel, le son du téléviseur est envoyé vers le récepteur via la prise HDMI et il n'est alors pas nécessaire de connecter un câble audio. Dans ce cas, réglez l'option **ARC sur ON** dans le menu de configuration **HDMI Setup** (voir la section *Menu HDMI Setup* ci-dessous).

Pour plus de détails, voir la section *Connexion au moyen de l'interface HDMI* à la page 14.

Important

- Lors du raccordement de cet appareil ou de la modification des raccordements, veillez à mettre l'appareil hors tension et à débrancher le cordon d'alimentation de la prise secteur. Toutes les connexions étant terminées, branchez le cordon d'alimentation sur la prise secteur.
- Lorsque ce récepteur est relié à une prise secteur, un processus d'initialisation HDMI de 2 à 10 secondes commence. Durant celui-ci il n'est pas possible d'effectuer d'autres opérations. L'indicateur HDMI clignote sur l'afficheur pendant l'initialisation, et vous pouvez mettre le récepteur sous tension lorsqu'il cesse de clignoter.
- Pour bénéficier de tous les avantages de cette fonction, nous vous recommandons de connecter votre équipement HDMI non pas au téléviseur, mais directement à la prise HDMI de l'appareil.
- Alors que le récepteur est pourvu de quatre entrées HDMI, la fonction **Control HDMI** ne peut être utilisée que pour un maximum de trois lecteurs DVD ou Blu-ray Disc ou un maximum de trois enregistreurs DVD ou Blu-ray Disc.

Menu HDMI Setup

Pour utiliser la fonction de **Control HDMI**, il est nécessaire de régler les paramètres de cet appareil et des équipements connectés compatibles avec la fonction d'**Control HDMI**.

Pour plus d'informations, reportez-vous au mode d'emploi de chaque équipement.

1 Allumez le récepteur et votre téléviseur.

Appuyez sur **RECEIVER** pour allumer le récepteur.

2 Commutez l'entrée du téléviseur sur l'entrée qui connecte ce récepteur au téléviseur via le câble correspondant vidéo composite ou en composantes.

3 Appuyez sur **[RECEIVER]**, puis sur **SETUP**.

Le menu de configuration du système s'affiche sur le téléviseur. Utilisez les touches **↑/↓/←/→** et **ENTER** de la télécommande pour naviguer dans les écrans et sélectionner des options de menu. Appuyez sur **RETURN** pour confirmer et quitter le menu en cours.

- Appuyez sur la touche **SETUP** à tout moment pour sortir du menu System Setup.

4 Sélectionnez 'HDMI Setup' sur le menu System Setup.

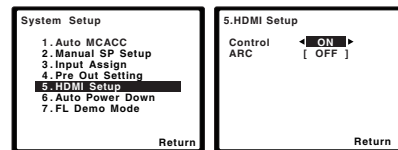

5 Sélectionnez le réglage 'Control' souhaité.

Choisissez selon que vous voulez **ON** ou **OFF** la fonction **Control HDMI** de cet appareil. Pour utiliser la fonction **Control HDMI**, vous devez l'activer en la réglant sur **ON**.

Lorsque vous utilisez un équipement qui ne prend pas en charge la fonction **Control HDMI**, désactivez-la en la réglant sur **OFF**.

- **ON** – Pour activer la fonction **Control HDMI**. Lorsque cet appareil est hors tension et qu'un équipement connecté prenant en charge la fonction **Control HDMI** est mis en lecture, les signaux audio et vidéo sont sortis sur le téléviseur via la connexion HDMI.
- **OFF** – Pour désactiver la fonction **Control HDMI**. Les opérations synchronisées ne peuvent pas être utilisées. Lorsque cet appareil est éteint, les signaux audio et vidéo des sources raccordées par une liaison HDMI ne sont transmis.

6 Sélectionnez le réglage 'ARC' souhaité.

Lorsqu'un téléviseur prenant en charge la fonction HDMI Audio Return Channel est connecté au récepteur, le son du téléviseur peut être entré via la prise HDMI.

- **ON** – Le son du téléviseur est entré via la prise HDMI. Cette option peut uniquement être sélectionnée lorsque **Control** est réglé sur **ON**.
- **OFF** – Le son du téléviseur est entré via les prises d'entrée audio autres que HDMI.

7 Lorsque vous avez terminé, appuyez sur RETURN.

Vous retournez au menu de configuration du système.

Avant la synchronisation

Une fois que tous les raccordements et réglages sont terminés, vous devez :

- 1 Mettez tous les équipements en mode veille.
- 2 Mettez tous les équipements sous tension, en terminant par le téléviseur.
- 3 Choisir l'entrée HDMI par laquelle le téléviseur est relié à ce récepteur et vous assurer que le signal de sortie vidéo des composants raccordés est indiqué correctement à l'écran.
- 4 Vérifier si les composants raccordés aux entrées HDMI sont correctement indiqués.

À propos des opérations synchronisées

Cette section décrit le fonctionnement de la fonction **Control** HDMI avec un équipement connecté compatible.

• Mode amp synchronisé

- Dans l'écran de menu du téléviseur compatible avec la fonction **Control** HDMI, activez la lecture audio sur cet appareil, et l'appareil passera en mode d'amplification synchronisée *synchronized amp*.
- Lorsque le mode amp synchronisé est en service, il est annulé lorsque le récepteur est mis hors tension. Pour réactiver le mode *synchronized amp*, activez la lecture audio sur cet appareil à l'aide de l'écran de menu du téléviseur, etc. L'appareil se mettra sous tension et passera en mode *synchronized amp*.
- En mode d'amplification synchronisée, ce mode est annulé si une opération produisant du son en provenance du téléviseur est effectuée à partir de l'écran de menu du téléviseur, etc.

- Lorsque le mode amp synchronisé est annulé, le récepteur se met hors tension si vous regardiez une source à signal HDMI ou une émission de télévision sur le téléviseur.

• Synchronisation avec un téléviseur

- Vous pouvez mettre le récepteur en veille en même temps que le téléviseur. (Seulement lorsque l'entrée d'un composant raccordé au récepteur par la liaison HDMI est sélectionnée ou lorsque vous regardez la télévision.)

• Commutation automatique des entrées

- L'entrée de l'appareil change automatiquement lorsqu'un équipement compatible avec la fonction **Control** HDMI est mis en lecture.
- L'entrée du récepteur change automatiquement lorsque la chaîne du téléviseur est changée.
- Le mode amp synchronisé reste valide même si vous commutiez l'entrée de ce récepteur sur un autre composant que celui raccordé par une liaison HDMI.
- Le mode d'amplification synchronisée "synchronized amp" reste activé même lorsque l'entrée du récepteur est commutée sur un composant autre que celui qui est connecté à la prise HDMI.

À propos des connexions avec un équipement d'une autre marque prenant en charge la fonction Control HDMI

Les opérations synchronisées ci-après sont possibles lorsque l'appareil est connecté à un téléviseur d'une autre marque prenant en charge la fonction **Control** HDMI. (Toutefois, selon le téléviseur, certaines options **Control** HDMI peuvent ne pas fonctionner.)

- Vous pouvez mettre le récepteur en veille en même temps que le téléviseur. (Seulement lorsque l'entrée d'un composant raccordé au récepteur par la liaison HDMI est sélectionnée ou lorsque vous regardez la télévision.)
- Le son des émissions de télévision ou d'un composant raccordé au téléviseur peut aussi être restitué par les enceintes reliées au récepteur. (Si téléviseur ne prend pas en charge la fonction HDMI Audio Return Channel, il est nécessaire d'utiliser une connexion par câble optique numérique, etc., en plus du câble HDMI.)

Les opérations synchronisées ci-après sont possibles lorsque l'appareil est connecté à un lecteur ou enregistreur d'une autre marque prenant en charge la fonction **Control** HDMI.

- Lorsque la lecture démarre sur le lecteur ou l'enregistreur, l'entrée du récepteur se règle sur l'entrée HDMI à laquelle ce composant est raccordé.

Pour obtenir des informations à jour sur les modèles de marques autres que Pioneer prenant en charge la fonction **Control** HDMI, visitez le site Web de Pioneer.

Recommandations concernant la fonction Control HDMI

- Connectez le téléviseur et les autres équipements (lecteur Blu-ray Disc, etc.) directement à votre récepteur. L'interruption d'un raccordement direct avec d'autres amplificateurs ou un convertisseur AV (comme un commutateur HDMI) peut provoquer des erreurs de fonctionnement.
- Lorsque la fonction **Control** HDMI est **ON**, il est possible d'envoyer les signaux audio et vidéo depuis un lecteur vers le téléviseur via la connexion HDMI, même si l'appareil est en mode veille, mais ceci uniquement si l'équipement connecté (lecteur Blu-ray Disc etc.) et le téléviseur sont compatibles avec la fonction **Control** HDMI. Dans ce cas, le récepteur se met sous tension et les témoins d'alimentation et **HDMI** s'allument.

Commander le reste de votre système

Configurer la télécommande pour commander d'autres composants

La plupart des composants peuvent être affectés à l'une des touches de fonctions d'entrée en utilisant le code de pré-réglage du fabricant du composant mémorisé dans la télécommande.

Cependant, veuillez remarquer qu'il y a des cas où seulement certaines fonctions peuvent être contrôlées après affectation du code de pré-réglage adéquat ou bien les codes pour fabricant se trouvant dans la télécommande ne fonctionneront pas pour le modèle que vous utilisez.

Remarque

- Les touches **TV CONTROL** servent uniquement à commander un téléviseur (par exemple : codes pour télévision, télévision par câble, télévision par satellite ou télévision numérique).
- Pour annuler ou abandonner la configuration, maintenez la touche **RECEIVER**.
- Au bout d'une minute d'inactivité, la télécommande quitte automatiquement l'opération.

Sélectionner directement des codes de pré-réglage

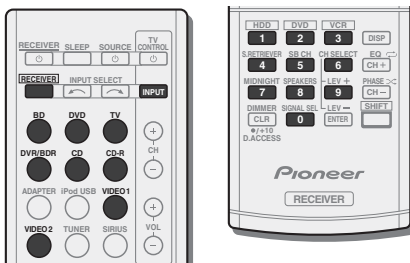

1 Tout en appuyant sur la touche **RECEIVER**, maintenez la touche '1' enfoncée pendant trois secondes.

2 Appuyez sur la touche de fonction d'entrée correspondant au composant que vous voulez utiliser.

Le composant peut être affecté à la touche **BD, DVD, TV, DVR/BDR, CD, CD-R, VIDEO1** ou **VIDEO2**.

- Pour affecter des codes pré-réglés à **TV CONTROL**, appuyez ici sur **INPUT**.

3 Utilisez les touches numériques pour entrer le code de pré-réglage.

Les codes de pré-réglage sont indiqués en page 41.

Si vous avez entré le bon code, le composant raccordé se met sous ou hors tension.

La mise sous ou hors tension n'a lieu que si le composant peut être directement allumé par la télécommande.

4 Répétez les étapes 2 et 3 pour essayer un autre code ou entrer un code pour un autre composant à commander.

5 Lorsque vous avez terminé, appuyez sur la touche **RECEIVER**.

Suppression de tous les réglages de la télécommande

Vous pouvez effacer tous les pré-réglages et rétablir les réglages d'usine.

- Tout en appuyant sur la touche **RECEIVER**, maintenez la touche '0' enfoncée pendant trois secondes.

Codes de pré-réglages par défaut

Touche de fonction d'entrée	Code de pré-réglage
BD	2 2 5 5
DVD	2 2 5 6
TV	0 2 9 1
DVR/BDR	2 2 5 7
CD	5 0 0 0
CD-R	5 0 0 1
VIDEO1	6 0 9 9
VIDEO2	1 0 5 3
TV CONTROL	0 2 9 1

Commandes pour les téléviseurs

Cette télécommande permet de commander d'autres équipements audiovisuels après avoir saisi les codes corrects, ou bien en utilisant la méthode d'apprentissage des commandes (pour plus d'informations, voir la section *Commander le reste de votre système* à la page 40). Utilisez les touches de fonction d'entrée pour sélectionner le composant.

- Les touches **TV CONTROL** de la télécommande sont destinées à commander le téléviseur affecté à la touche **TV CONTROL INPUT**.

Touche(s)	Fonction	Téléviseur	Télévision numérique	Téléviseur Satellite/câblé
TV CONTROL ⊖	Allume ou éteint la télévision numérique. Met le téléviseur ou la télévision par câble en mode veille ou en marche.	-	✓	-
TV CONTROL INPUT	Commute l'entrée téléviseur. (Pas possible avec tous les modèles.)	✓	-	-
TV CONTROL CH +/-	Sélectionne les chaînes.	✓	✓	✓
TV CONTROL VOL +/-	Ajuste le volume du téléviseur.	✓	✓	✓
⊖ SOURCE	Appuyez pour allumer ou éteindre l'appareil affecté à la touche TV .	✓	✓	✓
DTV/TV	Permet de basculer entre les modes d'entrée Télévision numérique et TV analogique pour les téléviseurs Pioneer.	✓	✓	-
HOME MENU	Utilisez cette touche comme la touche GUIDE pour la navigation.	✓	✓	✓
RETURN	Permet de sélectionner le sous-titrage codé avec la télévision numérique.	-	✓	-
Touches numériques	S'utilisent pour sélectionner un chaîne télévision spécifique.	✓	✓	✓
ENTER	Utilisez cette touche pour saisir une chaîne.	✓	✓	✓
MENU	Appuyez pour afficher le menu de la télévision numérique.	-	✓	-

Touche(s)	Fonction	Téléviseur	Télévision numérique	Téléviseur Satellite/câblé
MENU	Permet de sélectionner l'écran menu.	✓	-	✓
↑/↓/←/→/ ENTER	Appuyez sur cette touche pour sélectionner ou ajuster et naviguer parmi les éléments de l'écran de menu.	✓	✓	✓
CH +/-	Sélectionne les chaînes.	✓	✓	✓

Commandes pour autres composants

Cette télécommande peut commander ces composants (BD, DVD, CD, DVR (BDR), VCR, CD-R) après avoir entré les codes corrects ou effectué l'apprentissage des commandes au niveau du récepteur (voir *Commander le reste de votre système* à la page 40 pour en savoir plus). Utilisez les touches de fonction d'entrée pour sélectionner le composant.

Touche(s)	Fonction
<i>Pour lecteur Blu-ray Disc, lecteur DVD, lecteur CD, DVR (BDR), VCR, CD-R</i>	
⊖ SOURCE	Appuyez sur cette touche pour allumer le composant ou le mettre en veille.
⏮	Appuyez sur cette touche pour retourner au début de la piste en cours. Les pressions répétées font sauter au début des pistes précédentes.
▶▶	Appuyez sur cette touche pour avancer au début de la piste suivant. Les pressions répétées font sauter au début des pistes suivantes.
⏸	Faire une pause dans la lecture ou l'enregistrement.
▶	Permet de lancer la lecture.
▶▶	Tenez cette touche enfoncée pour une lecture rapide.
⏪	Tenez cette touche enfoncée pour une lecture arrière rapide.
■	Arrête la lecture (sur certains modèles, la pression de cette touche lorsque le disque est déjà arrêté peut entraîner l'ouverture du plateau).

Touche(s)	Fonction
Touches numériques	Permettent d'entrer un numéro de titre, de chapitre ou de page.
DISP	Appuyez sur cette touche pour afficher des informations.
TOP MENU	Affiche le menu 'supérieur' du disque d'un lecteur de BD/DVD.
MENU	Affiche les menus du BD/DVD ou DVR que vous utilisez.
↑/↓/←/→/ ENTER/RETURN	Permet de naviguer dans le menu/les options du BD/DVD.
HOME MENU	Affiche l'écran HOME MENU.
CH +/-	Sélectionne les chaînes. (DVR/VCR uniquement)
<i>Pour enregistreur HDD/DVD/VCR</i>	
HDD (SHIFT + 1)	Pour passer aux commandes de l'enregistreur HDD (disque dur).
DVD (SHIFT + 2)	Pour passer aux commandes de l'enregistreur DVD.
VCR (SHIFT + 3)	Pour passer aux commandes de l'enregistreur VCR (magnétoscope).

Liste des codes de préréglage

Vous ne devriez rencontrer aucun problème de commande d'un composant si le fabricant apparaît dans la liste. Il se peut toutefois que certains codes de fabricant figurant dans la liste ne fonctionnent pas pour le modèle que vous utilisez. Il est également possible que seules certaines fonctions puissent être commandées après l'affectation du code de préréglage approprié.

🔍 Important

- Nous ne garantissons pas le fonctionnement de la télécommande avec les produits indiqués dans la liste. Il est possible que la télécommande ne fonctionne pas avec un appareil même lorsque le code de préréglage indiqué est entré.

exemple :

Téléviseur	_____	Catégorie
Pioneer 0291	_____	Code de préréglage
	_____	Fabricant

Téléviser

Pioneer 0291, 0113, 0294, 0296
 Admiral 0001, 0114
 Adventura 0012
 Aiwa 0002
 Akai 0002, 0100
 Albatron 0097
 Alleron 0009
 America Action 0104
 Amtron 0008
 Anam 0104
 Anam National 0003, 0008
 AOC 0004, 0005, 0006, 0100
 Apex 0021, 0102, 0106
 Audiovox 0008, 0104
 Aventura 0103
 Axion 0094
 Bang & Olufsen 0111
 Belcor 0004
 Bell & Howell 0001
 Benq 0064
 Bradford 0008, 0104
 Brillian 0109
 Brockwood 0004
 Broksonic 0104
 Candle 0004, 0006, 0102, 0100
 Carnivale 0100
 Carver 0101
 CCE 0110
 Celebrity 0002
 Celera 0106
 Changhong 0106
 Citizen 0004, 0006, 0008, 0100
 Clarion 0104
 Coby 0056
 Colortyme 0004, 0006
 Concerto 0004, 0006
 Contec 0104
 Contec/Cony 0007, 0008
 Craig 0008, 0104
 Croisley 0081, 0101
 Crown 0008, 0104
 CTX 0063
 Curtis Mathes 0000, 0004,
 0006, 0104, 0100, 0101
 CXK 0008, 0104
 Cytron 0093
 Daewoo 0004, 0005, 0006,
 0023
 Daytron 0004 0006
 Dell 0073
 DiamondVision 0096
 Dimensia 0000
 Disney 0046
 Dumont 0004, 0011, 0099
 Durabrand 0041, 0103, 0104
 Dwin 0014
 Electroband 0002
 Electrograph 0107
 Electrohome 0002, 0003, 0004,
 0006
 Element 0082
 Emerson 0004, 0006, 0007,
 0008, 0009, 0023, 0103, 0104
 Emprex 0092

Envision 0004, 0006, 0100
 Epson 0061
 ESA 0103
 Fujitsu 0009
 Funai 0008, 0009, 0103, 0104
 Futaretech 0008, 0104
 Gateway 0067, 0107, 0108
 GE 0000, 0003, 0004, 0006, 0010,
 0016, 0039
 GFM 0080, 0084
 Gibraltar 0004, 0011, 0099,
 0100
 Goldstar 0004, 0005, 0006,
 0007, 0100
 Gradiente 0066
 Grunpy 0008, 0009, 0104
 Haier 0112
 Hallmark 0004, 0006
 Harman/Kardon 0101
 Harvard 0008, 0104
 Havermy 0014
 Hewlett Packard 0053
 Hisense 0069
 Hitachi 0004, 0006, 0007
 Hyundai 0098
 ILO 0089, 0091
 IMA 0008
 Infinity 0101
 InFocus 0074
 Initial 0091
 Insignia 0085, 0086
 Integ 0099
 Janel 0112
 JBL 0101
 JC Penney 0000, 0004, 0005,
 0006, 0010
 JCB 0002
 Jensen 0004, 0006
 JVC 0007, 0010, 0044
 Kawasho 0002, 0004, 0006
 KEC 0104
 Kenwood 0004, 0006, 0100
 KLH 0106
 Kloss Novabem 0008, 0012
 KTV 0008, 0102, 0104, 0110
 LG 0005, 0052, 0078, 0097
 Logik 0001
 Luxman 0004, 0006
 LXI 0000, 0006, 0101, 0102
 Magnavox 0004, 0006, 0019,
 0020, 0037, 0042, 0100, 0101
 Majestic 0001
 Marantz 0004, 0006, 0062,
 0100, 0101
 Maxent 0067, 0107
 Megapower 0097
 Megatron 0006
 Memorex 0001, 0005, 0006,
 0041
 MGA 0004, 0005, 0006, 0100
 Midland 0010, 0011, 0099
 Mintek 0091
 Mitsubishi 0004, 0005, 0006,
 0014, 0045
 Monivision 0097
 Montgomery Ward 0001
 Motorola 0003, 0014

MTC 0004, 0005, 0006, 0100
 Multitech 0008, 0104, 0110
 NAD 0006, 0102
 NEC 0003, 0004, 0005, 0006,
 0100
 Net-TV 0107
 Nikko 0006, 0100
 Norcent 0060
 Olevia 0048, 0054, 0059
 Onwa 0008, 0104
 Oppo 0095
 Optimus 0105
 Optoma 0075
 Optonica 0104
 Orion 0025
 Panasonic 0003, 0010, 0017,
 0027, 0105, 0114
 Penney 0100, 0102
 Philco 0003, 0004, 0005, 0006,
 0007, 0100, 0101
 Philips 0003, 0004, 0007, 0019,
 0020, 0101
 Philips Magnavox 0019
 Pilot 0004, 0100
 Polaroid 0057, 0106
 Portland 0004, 0005, 0006
 Prima 0065
 Princeton 0097
 Prism 0010
 Proscan 0000
 Proton 0004, 0006, 0007
 Protton 0055
 Preview 0068
 Pulsar 0004, 0011, 0099
 Quasar 0003, 0010, 0105
 Radio Shack 0100, 0104
 Radio Shack/Realistic 0000,
 0004, 0006, 0007, 0008
 RCA 0000, 0003, 0004, 0005,
 0006, 0013, 0024, 0035
 Realistic 0100, 0104
 Runco 0011, 0099, 0100
 Sampo 0004, 0006, 0100, 0107
 Samsung 0004, 0005, 0006,
 0007, 0022, 0032, 0076, 0077,
 0083, 0100, 0110
 Sansui 0025
 Sanyo 0004, 0050
 Sceptre 0072
 Scotch 0006
 Scott 0004, 0006, 0007, 0008,
 0009, 0090, 0104
 Sears 0000, 0004, 0006, 0009,
 0101, 0102, 0103
 Sharp 0004, 0006, 0007, 0014,
 0035
 Sheng Chia 0014
 Shogun 0004
 Signature 0001
 Sony 0002, 0018, 0029, 0030,
 0031, 0034
 Soundesign 0004, 0006, 0008,
 0009, 0104
 Squareview 0103
 SSS 0004, 0008, 0104
 Starlite 0008, 0104
 Superscan 0014

Supre-Macy 0012
 Supreme 0002
 SVA 0088
 Sylvania 0004, 0006, 0049,
 0079, 0080, 0100, 0101, 0103
 Symphonic 0008, 0041, 0103,
 0104
 Syntax 0054
 Syntax-Brilliant 0054
 Tandy 0014
 Tatung 0003, 0108
 Technics 0010, 0105
 Techwood 0004, 0006, 0010
 Teknika 0001, 0004, 0005,
 0006, 0007, 0008, 0009, 0101,
 0104
 TMK 0004, 0006
 TNCI 0099
 Toshiba 0026, 0028, 0036,
 0038, 0040, 0043, 0102
 Toshiba Research 0100
 Vidikron 0101
 Vidtech 0004, 0005, 0069
 Viewsonic 0058, 0107
 Viking 0012
 Viore 0089
 Vizio 0004, 0070, 0071, 0108
 Wards 0000, 0001, 0004, 0005,
 0006, 0009, 0100, 0101
 Waycon 0102
 Westinghouse 0047, 0051
 White Westinghouse 0023
 Yamaha 0004, 0005, 0006, 0100
 Zenith 0001, 0004, 0011, 0015,
 0099

DVD

Si les commandes ne fonctionnent pas avec les codes de prérelage ci-dessous, essayez d'utiliser les codes de prérelages indiqués pour les produits BD, DVR (BDR, HDR).

Pioneer 2256, 2014
 Accurian 2092
 Advent 2077
 Aiwa 2012
 Akai 2066
 Alco 2070
 Allegro 2087
 Amphion MediaWorks 2037
 AMW 2037
 Apex 2002, 2018, 2079, 2080
 Apple 2058
 Arrgo 2088
 Aspire 2073
 Astar 2052
 Audiovox 2070
 Axion 2040
 Bang & Olufsen 2081
 Blaupunkt 2080
 Blue Parade 2078
 Boston 2069
 Broksonic 2066

California Audio Labs 2068
 CambridgeSoundWorks 2065
 CineVision 2087
 Coby 2029
 Curtis Mathes 2089
 CyberHome 2000, 2088
 Cytron 2075
 Daewoo 2021, 2087
 Denon 2026, 2068
 Desay 2065
 DiamondVision 2042
 Disney 2022
 Durabrand 2090
 Emerson 2067, 2082, 2091
 Enterprise 2082
 ESA 2053, 2091
 Fisher 2083
 Funai 2091
 GE 2016, 2077, 2080
 GFM 2043
 Go Video 2087
 Gradiente 2068
 Greenhill 2080
 Haier 2094
 Harman/Kardon 2030, 2084
 Hitachi 2011
 Hiteker 2079
 iLive 2062
 Ilo 2038
 Initial 2038, 2080
 Insignia 2036, 2064, 2091
 Intrega 2078
 Intersymphony 2060
 JBL 2084
 JVC 2013
 Kawasaki 2070
 Kenwood 2028, 2068
 KLH 2070, 2080
 Koss 2024, 2069, 2075
 Landel 2093
 Lasonic 2085
 Lennox 2074, 2090
 LG 2019, 2051, 2061, 2082, 2087
 Liquid Video 2075
 Liteon 2025, 2092
 Magnavox 2067, 2076, 2091
 Memorex 2066
 Microsoft 2077
 Mintek 2038, 2080, 2086
 Mitsubishi 2020
 Nesa 2080
 Next Base 2093
 Nextech 2056
 Onkyo 2076
 Oppo 2041, 2057
 Oritron 2069, 2075
 Panasonic 2005, 2007, 2017,
 2032, 2033, 2050, 2068, 2076
 Philips 2045, 2076
 Proceed 2079
 Proscan 2077
 Qwestar 2069
 RCA 2008, 2016, 2070, 2077,
 2078, 2080
 Regent 2074
 Rio 2087

Rowa 2071
 Samsung 2009, 2011, 2015,
 2031, 2044, 2068
 Sansui 2066
 Sanyo 2066, 2083
 Sharp 2035
 Sherwood 2063
 Shinsonic 2036
 Sonic Blue 2087
 Sony 2003, 2004, 2010, 2012,
 2027, 2046, 2047, 2048
 Sungale 2054
 Superscan 2067
 Sylvania 2023, 2067, 2091
 Symphonic 2023
 Teac 2070
 Technics 2068
 Theta Digital 2078
 Toshiba 2001, 2006, 2049,
 2068, 2076
 TruTech 2000
 Urban Concepts 2076
 US Logic 2086
 Venturer 2070
 Xbox 2077
 Yamaha 2005, 2068
 Zenith 2019, 2076, 2082, 2087

BD

Si les commandes ne fonctionnent pas avec les codes de prérelage ci-dessous, essayez d'utiliser les codes de prérelages indiqués pour les produits DVD, DVR (BDR, HDR).

Pioneer 2255, 2192, 2281
 Denon 2310, 2311, 2312
 Hitachi 2307, 2308, 2309
 JVC 2290, 2291, 2293, 2294,
 2295, 2296
 LG 2286, 2287
 Marantz 2302, 2303
 Mitsubishi 2300, 2301
 Onkyo 2289
 Panasonic 2277, 2278, 2279,
 Philips 2280
 Samsung 2282
 Sharp 2304, 2305, 2306
 Sony 2283, 2284, 2285, 2292
 Toshiba 2288, 2262
 Yamaha 2297, 2298, 2299

DVR (BDR, HDR)

Si les commandes ne fonctionnent pas avec les codes de prérelage ci-dessous, essayez d'utiliser les codes de prérelages indiqués pour les produits DVD, BD.

Pioneer 2257, 2193, 2258,
 2263, 2260, 2261, 2264,
 2265, 2266, 2270
 Panasonic 2263, 2269
 Sharp 2267, 2275
 Sony 2268, 2271, 2272, 2273,
 2276
 Toshiba 2274

Magnétoscope

Pioneer 1053, 1108
 ABS 1017
 Adventura 1005
 Aiwa 1005
 Alienware 1017
 American High 1004
 Asha 1002
 Audio Dynamics 1000
 Audiovox 1003
 Bang & Olufsen 1032
 Beaumark 1002
 Bell & Howell 1001
 Calix 1003
 Candle 1002, 1003
 Canon 1004
 Citizen 1002, 1003
 Colortyme 1000
 Craig 1002, 1003
 Curtis Mathes 1000, 1002,
 1004
 Cybernex 1002
 CyberPower 1017
 Daewoo 1005
 DBX 1000
 Dell 1017
 DIRECTV 1016, 1020, 1022,
 1023, 1024, 1027, 1030, 1031
 Dish Network 1029
 Dishpro 1029
 Durabrand 1018
 Dynatech 1005
 Ecostar 1029
 Electrohome 1003
 Electrographic 1003
 Emerson 1003, 1004, 1005
 Expressu 1029
 Fisher 1001
 Fuji 1004
 Funai 1005
 Garrard 1005
 Gateway 1017
 GE 1002, 1004
 GOI 1029
 Goldstar 1000, 1003

Gradiente 1005
Harley Davidson 1005
Harman/Kardon 1000
Headquarter 1001
Hewlett Packard 1017
HNS 1016
Howard Computers 1017
HP 1017
HTS 1029
Hughes Network Systems 1016, 1020, 1022, 1023, 1024
Humax 1016, 1020
Hush 1017
iBUYPOWER 1017
Instant Replay 1004
JC Penney 1000, 1001, 1002, 1003, 1004
JCL 1004
JVC 1000, 1001, 1020, 1029
Kenwood 1000, 1001
Kodak 1003, 1004
LG 1003
Linksys 1017
Lloyd's 1005
LXI 1003
Magnavox 1004, 1018
Magnin 1003
Marantz 1000, 1001, 1004
Marta 1003
Media Center PC 1017
MEI 1004
Memorex 1001, 1002, 1003, 1004, 1005, 1018, 1019
MGN Technology 1002
Microsoft 1017
Mind 1017
Mitsubishi 1010
Motorola 1004
MTC 1002
Multitech 1002, 1005
NEC 1000, 1001
Nikko 1003
Niveus Media 1017
Noblex 1002
Northgate 1017
Olympus 1004
Optimus 1003
Orion 1014, 1019
Panasonic 1004, 1008
Philco 1004
Philips 1004, 1011, 1016, 1020, 1022, 1023, 1024, 1025
Philips Magnavox 1011
Pilot 1003
Proscan 1030
Pulsar 1018
Quarter 1001
Quartz 1001
Quasar 1004
Radio Shack 1003
Radio Shack/Realistic 1001, 1002, 1003, 1004, 1005
Radix 1003
Randex 1003
RCA 1002, 1004, 1007, 1016, 1020, 1022, 1030, 1031
Realistic 1001, 1002, 1003, 1004, 1005
ReplayTV 1026
Ricavision 1017
Runco 1018
Samsung 1002, 1016, 1022, 1024
Sansui 1018
Sansui 1014, 1019
Sanyo 1001, 1002
Sears 1001, 1003, 1004
Sharp 1012
Shogun 1002
Singer 1004
Sonic Blue 1026
Sony 1006, 1009, 1017, 1021
Stack 1017
STS 1004
Sylvania 1004, 1005
Symphonic 1005
Systemax 1017
Tagar Systems 1017
Tandy 1001
Tashiko 1003
Teac 1005
Technics 1004
Teknika 1003, 1004, 1005
Tivo 1016, 1020, 1021, 1022, 1025
TMK 1002
Toshiba 1015, 1017, 1028
Television 1002, 1003
Touch 1017
UltimateTV 1031
Unitex 1002
Vector Research 1000
Video Concepts 1000
Video sonic 1002
Viewsonic 1017
Voodoo 1017
Wards 1002, 1003, 1004, 1005
XR-1000 1004, 1005
Yamaha 1000, 1001
Zenith 1013, 1018
ZT Group 1017

Décodeur satellite

Pioneer 6097, 6098
ADB 6035, 6001
Akai 6102
Alba 6005, 6011, 6013
Allsat 6102
Alltech 6011
Amstrad 6033, 6030, 6044
Anttron 6013
Asat 6102
Austar 6000, 6045
Bell ExpressVu 6002, 6003
British Sky Broadcasting 6030
Canal 6105
Chaparral 6034
CNS 6001
Coolsat 6021
Crossdigital 6043
Digenius 6104

Digiwave 6033
DirecTV 6070, 6110, 6111, 6062, 6063, 6113, 6008, 6038, 6054, 6069, 6060, 6059, 6043, 6018, 6114, 6115, 6116, 6093
Dish Network System 6002, 6089, 6033, 6004
Dishpro 6002, 6089, 6004
EchoStar 6002, 6089, 6036, 6005, 6003, 6004
Expressvu 6002, 6004
Fortec Star 6123, 6023
Fresat 6014
Funai 6070
GE 6111
General Instrument 6032
GOI 6002, 6004
Grundig 6007, 6030
Hirschmann 6033
Hisense 6020
Hitachi 6038, 6049
Houston 6002
HTS 6002, 6004
Hughes Network Systems 6113, 6038, 6054, 6114, 6115, 6116
Hyundai 6016
iLo 6020
Innova 6059
Jerrold 6032
JVC 6002, 6003, 6004
Kathrein 6096
Lava 6033
LG 6047, 6018
Marantz 6102
McIntosh 6032
Mitsubishi 6038
Motorola 6032, 6042
NEC 6050
Netsat 6059
Next Level 6032
nfusion 6015
Nokia 6025, 6026, 6118, 6119, 6121
Pace 6035, 6005, 6030, 6031
Panarex 6016
Panasonic 6008, 6009, 6030
Pansat 6016, 6022
Philips 6002, 6113, 6038, 6054, 6060, 6059, 6102, 6103, 6030, 6114
Primestar 6032
Proscan 6110, 6111
Proton 6020
RadioShack 6002, 6111, 6032
Radix 6036
RCA 6002, 6110, 6111, 6113, 6109, 6061, 6114
Saba 6014
Sagem 6041, 6120
Samsung 6070, 6113, 6091, 6043, 6017, 6114, 6093
Sanyo 6046
Sat Cruiser 6015
Schwaiger 6066
Siemens 6007, 6036
SKY 6042, 6059, 6030, 6031

SM Electronic 6011
Smart 6051
Smartview 6055, 6107
Sony 6062, 6063, 6030
Star Choice 6032
Star Trak 6033
TechniSat 6033
Thomson 6110, 6111, 6014
Tivo 6113, 6114, 6115, 6116
Toshiba 6038, 6054, 6039
TPS 6041
Triasat 6033
Ultrasat 6021
US Digital 6020
USDTV 6020
VenueSat 6048
Voom 6032
Zehnder 6101
Zenith 6042, 6069, 6037

Décodeur satellite (Combiné SAT/PVR)

Bell ExpressVu 6002, 6003
DirecTV 6070, 6110, 6062, 6113, 6060, 6059, 6114, 6115, 6116
Dish Network System 6002, 6089
Dishpro 6002, 6089
EchoStar 6002, 6089, 6003
Expressvu 6002
Hughes Network Systems 6113, 6114, 6115, 6116
JVC 6003
Motorola 6032
Philips 6113, 6114
Proscan 6110
Samsung 6114
Sonicview 6055, 6107
Sony 6062
Star Choice 6032
Tivo 6113, 6114, 6115, 6116

Décodeur câble

Pioneer 6029, 6028, 6095, 6099, 6027
ABC 6122
Accuphase 6122
Amino 6077, 6078
Auna 6082
BCC 6072
Bell & Howell 6122
Bright House 6074, 6029
Cable One 6074, 6029
Cablevision 6074, 6029
Charter 6074, 6029, 6058
Cisco 6029, 6028, 6063
Comcast 6074, 6029, 1982
Cox 6074, 6029
Digeo 6029, 6058
Director 6073
Emerson 6122
Fosgate 6072
General Instrument 6073, 6072, 6122
Homecast 6024

i3 Micro 6077
Insight 6074, 6073, 6029
Jebsee 6122
Jerrold 6073, 6072, 6122
Knology 6029
Macab 6040
Mediacom 6074, 6029
Memorex 6112
Motorola 6074, 6073, 6072, 6029, 6122, 6094
MTS 6094
Myrio 6077, 6078
Noos 6040
Pace 6074, 6029, 6028, 6106, 6083
Panasonic 6112, 6083
Paragon 6112
Penney 6112
Philips 6012
Pulsar 6112
Quasar 6112
Regal 6072
Rogers 6029
Runco 6112
Samsung 6095
Scientific Atlanta 6029, 6028, 6027, 6112
Sejin 6077
Shaw 6074
Starcom 6122
Stargate 6122
Suddenlink 6074, 6029
Supercable 6072
Time Warner 6074, 6029, 6058
Tivo 6076
Toshiba 6112
United Cable 6072, 6122
US Electronics 6072
Videoway 6112
Zenith 6112

Décodeur câble (Combiné Câble/PVR)

Pioneer 6029
Amino 6078
Bright House 6074, 6029
Cable One 6074, 6029
Cablevision 6074, 6029
Charter 6074, 6029, 6058
Cisco 6029, 6083
Comcast 6074, 6029, 6083, 6076
Cox 6074, 6029
Digeo 6081, 6058
Homecast 6024
Insight 6074, 6029
Knology 6029
Mediacom 6074, 6029
Motorola 6074, 6081
Myrio 6078
Pace 6029
Panasonic 6083
Rogers 6029
Scientific Atlanta 6029
Shaw 6074
Suddenlink 6074, 6029

Supercable 6072
Time Warner 6074, 6029, 6058
Tivo 6076

CD

Pioneer 5000, 5011
AKAI 5043
Asuka 5045
Denon 5019
Fisher 5048
Goldstar 5040
Hitachi 5042
Kenwood 5020, 5021, 5031
Luxman 5049
Marantz 5033
Onkyo 5017, 5018, 5030, 5050
Panasonic 5036
Philips 5022, 5032, 5044
RCA 5013, 5029
Roadstar 5052
Sharp 5051
Sony 5012, 5023, 5026, 5027, 5028, 5039
TEAC 5015, 5016, 5034, 5035, 5037
Technics 5041
Victor 5014
Yamaha 5024, 5025, 5038, 5046, 5047

CD-R

Pioneer 5001, 5063
Philips 5054
Yamaha 5055

Syntoniseur

Pioneer 5060

Lecteur de disque laser

Pioneer 5002, 5003

Platine à cassette

Pioneer 5058, 5059

Platine à cassette numérique

Pioneer 5057

MD

Pioneer 5056

Chapitre 9 : Informations complémentaires

Guide de dépannage

Une utilisation incorrecte de l'appareil est souvent interprétée comme un problème ou un dysfonctionnement. Si vous êtes convaincu que cet appareil ne fonctionne pas correctement, contrôlez les points ci-dessous. Inspectez les autres appareils électriques raccordés au récepteur car quelquefois, le problème provient d'un autre appareil. Si le problème ne peut pas être résolu grâce à la liste de contrôle ci-dessous, consultez le service après-vente Pioneer indépendant agréé le plus proche pour effectuer la réparation.

- Si l'unité ne fonctionne pas normalement en raison d'un problème externe aux appareils, comme la présence d'électricité statique par ex., débranchez la prise secteur puis rebranchez-la immédiatement pour retourner à des conditions de fonctionnement normales.

Généralités

Impossible de mettre l'appareil sous tension.

- Débranchez la fiche d'alimentation de la prise murale, et rebranchez-la.
- Veillez à ce qu'aucun brin de fil d'enceinte lâche ne touche le panneau arrière. Ceci pourrait provoquer la coupure automatique du récepteur.

Le récepteur s'éteint brusquement.

- Lorsque la fonction Auto Power Down est activée, l'appareil se met hors tension automatiquement lorsqu'il n'est pas utilisé pendant plusieurs heures. Vérifiez le réglage de la fonction de mise hors tension automatique Auto Power Down (voir la section *Le menu Auto Power Down* à la page 37).
- Après environ une minute, pendant laquelle vous ne pouvez pas allumer l'appareil, rallumez le récepteur. Si le message persiste, appelez le service après-vente agréé Pioneer.

L'appareil se met soudainement sous tension ou hors tension, ou l'entrée permute soudainement (lorsque la fonction Control HDMI est activée).

- Ceci est causé par le mode de fonctionnement synchronisé de la fonction Control HDMI. Si vous n'avez pas besoin du mode de fonctionnement synchronisé, désactivez (OFF) la fonction Control HDMI (voir la section *Menu HDMI Setup* à la page 38).

L'indication OVERHEAT s'affiche et l'appareil se met hors tension.

- La température à l'intérieur de l'appareil a dépassé la valeur admissible. Essayez de déplacer l'appareil pour obtenir une meilleure ventilation (voir page 2).
- Abaissez le volume.

L'indication TEMP s'affiche et le volume est abaissé.

- La température à l'intérieur de l'appareil a dépassé la valeur admissible. Essayez de déplacer l'appareil pour obtenir une meilleure ventilation (voir page 2).
- Abaissez le volume.

Aucun son n'est émis lorsqu'une fonction est sélectionnée.

- Utilisez le bouton rotatif MASTER VOLUME pour augmenter le volume.
- Appuyez sur la touche MUTE de la télécommande pour désactiver la sourdine.
- Appuyez sur SPEAKERS pour sélectionner le bon groupe d'enceintes (voir la section *Permutation du système d'enceintes* à la page 12).
- Réglez SIGNAL SEL sur H (HDMI), C1/O1/O2 (numérique) ou A (analogique) selon le type de connexion utilisé (voir page 22).
- Assurez-vous que l'appareil est raccordé correctement (voir la section *Raccordement de votre équipement* à la page 10).
- Vérifiez les paramètres de sortie audio du composant source.
- Reportez-vous au mode d'emploi fourni avec l'équipement source.

Aucune image n'est émise lorsqu'une fonction d'entrée est sélectionnée.

- Assurez-vous que l'appareil est raccordé correctement (voir la section *Raccordement de votre équipement* à la page 10).
- Utilisez des câbles vidéo de même type pour raccorder l'équipement source et le téléviseur à ce récepteur (voir la section *À propos du raccordement des sorties vidéo* à la page 13).
- Pour vérifier que vous avez attribué l'entrée correcte, voir la section *Menu d'affectation d'entrée* à la page 36.
- L'entrée vidéo sélectionnée sur le moniteur télé est incorrecte. Référez-vous au mode d'emploi fourni avec votre téléviseur.

Aucun son n'est émis par le subwoofer.

- Assurez-vous que le subwoofer est sous tension.
- Si le subwoofer possède un bouton de volume, assurez-vous qu'il est en position d'écoute.
- La source Dolby Digital ou DTS que vous écoutez peut ne pas avoir de canal LFE.
- Changez le réglage du subwoofer sur YES ou PLUS, comme indiqué à la section *Configuration des enceintes, Réglage des enceintes* à la page 34.
- Réglez la fonction LFE ATT (*Atténuation LFE*), décrite en page 32, sur la valeur LFEATT 0 ou LFEATT 5.

Aucun son n'est émis des enceintes surround ou centrale.

- Raccordez les enceintes correctement (voir page 11).
- Vérifiez les réglages des enceintes (voir la section *Réglage des enceintes* à la page 34).
- Vérifiez les niveaux des enceintes (voir la section *Niveau des canaux* à la page 35).

La fonction Phase Control semble n'avoir aucun effet audible.

- Le cas échéant, vérifiez que le commutateur du filtre passe-bas de votre caisson de basses (subwoofer) est désactivé, ou que le point de coupure du filtre est réglé sur la fréquence la plus élevée. Si votre caisson de basses (subwoofer) possède un paramètre de PHASE réglez-le sur 0° (ou, selon le matériel, sur la position qui permet d'obtenir un son d'ensemble optimal).
- Vérifiez que le paramètre de distance des enceintes est correctement défini pour chaque enceinte (consultez la section *Distance des enceintes* à la page 36).

Bruit considérable lors de la radiodiffusion.

- Raccordez l'antenne (page 18) et réglez sa position de façon à obtenir une bonne réception.
- Éloignez tous les câbles détachés des bornes d'antenne et des fils électriques.
- Déroulez le fil de l'antenne filaire FM, placez-le de façon à obtenir une bonne réception et fixez-le sur un mur (ou raccordez-le à une antenne FM extérieure).
- Raccordez une antenne AM interne ou externe supplémentaire (voir page 18).
- Éteignez les appareils qui provoquent des interférences ou éloignez-les du récepteur (ou placez les antennes le plus loin possible des appareils qui provoquent des interférences).

Les stations émettrices ne peuvent pas être sélectionnées automatiquement.

- Raccordez une antenne externe (voir la section page 18).

Émission de bruit pendant la lecture d'une platine à cassettes.

- Éloignez la platine à cassettes de votre récepteur jusqu'à disparition du bruit.

Lors de la lecture d'un logiciel avec le système DTS, aucun son n'est émis ou seul du bruit est émis.

- Assurez-vous que les réglages du lecteur sont corrects et/ou que la sortie du signal DTS est activée. Consultez le mode d'emploi fourni avec votre lecteur de DVD.

Il semble qu'il y ait un retard entre les enceintes et la sortie du subwoofer.

- Reportez-vous à la section *Configuration automatique du son surround (MCACC)* à la page 20 pour reconfigurer votre système en utilisant la fonction MCACC (cela permet de compenser automatiquement le retard de la sortie du subwoofer).

Après l'utilisation de la configuration MCACC automatique, la taille d'enceinte (LARGE ou SMALL) est incorrecte.

→ Le bruit basse fréquence pourrait avoir été causé par un climatiseur ou un moteur. Éteignez tous les appareils et relancez la configuration MCACC automatique.

Impossible de faire fonctionner la télécommande.

- Remplacez les piles (voir la section page 9).
- Faites fonctionner la télécommande jusqu'à une distance de 7 m, dans un angle de 30° du capteur de la télécommande (voir la page 9).
- Éliminez tout obstacle ou faite-la fonctionner d'une autre position.
- Évitez d'exposer le capteur de la télécommande du panneau frontal à la lumière directe.

L'afficheur est noir ou éteint.

→ Appuyez sur la touche **DIMMER** de la télécommande à plusieurs reprises pour revenir au réglage par défaut.

L'affichage du panneau avant change et affiche différentes informations sans raison apparente.

→ Ceci se produit car le mode démonstration est activé. Pour quitter le mode démonstration et revenir au mode d'affichage initial, appuyez sur n'importe quelle touche, ou bien désactivez le mode démonstration en configurant l'option **FL Demo Mode** sur **OFF** (voir la section *Le menu FL Demo Mode* à la page 37).

Le récepteur ne reconnaît pas le iPod touch/iPhone.

- Essayez les manipulations suivantes.
 1. Appuyez simultanément sur la touche veille et sur la touche home de l'iPod touch/iPhone pendant plus de 10 secondes pour redémarrer.
 2. Mettez le récepteur sous tension.
 3. Connectez l'iPod touch/iPhone au récepteur.

Le périphérique à technologie sans fil Bluetooth ne peut pas être raccordé ou utilisé. Le son en provenance du périphérique à technologie sans fil Bluetooth n'est pas émis ou le son est interrompu.

- Vérifiez qu'aucun objet émettant des ondes électromagnétiques dans la bande 2,4 GHz (four à micro-ondes, périphérique LAN sans fil ou appareil à technologie sans fil Bluetooth) n'est à proximité de l'appareil. Sinon, éloignez le produit de l'appareil, ou bien cessez d'utiliser le produit émettant des ondes électromagnétiques. Ou bien arrêtez d'utiliser l'équipement qui émet des ondes électromagnétiques.
- Vérifiez que le périphérique à technologie sans fil Bluetooth n'est pas trop éloigné de l'appareil et qu'il n'y a pas d'obstructions entre le périphérique à technologie sans fil Bluetooth et l'appareil. Placez le périphérique à technologie sans fil Bluetooth et l'appareil de façon à ce que la distance entre eux soit inférieure à 10 m et qu'il n'y ait pas d'obstructions entre eux.

- Vérifiez que l'ADAPTATEUR Bluetooth et le port **ADAPTER PORT** de l'appareil sont correctement raccordés.
- Il se peut que le périphérique à technologie sans fil Bluetooth ne soit pas être réglé sur le mode de communication prenant en charge la technologie sans fil Bluetooth. Vérifiez le réglage du périphérique à technologie sans fil Bluetooth.
- Vérifiez l'appairage. Le réglage d'appairage a été supprimé de cet appareil ou du périphérique à technologie sans fil Bluetooth. Effectuez de nouveau l'appairage.
- Vérifiez que le profil est correct. Utilisez un périphérique à technologie sans fil Bluetooth prenant en charge le profil A2DP et le profil AVRCP.

HDMI

Pas d'image ni de son.

→ Si le problème persiste lorsque vous connectez directement votre composant HDMI à votre moniteur, reportez-vous au manuel du composant ou du moniteur ou prenez contact avec le service après-vente du fabricant.

Pas d'image.

- Les signaux vidéo qui sont entrés sur la borne vidéo analogique ne peuvent pas être sortis au niveau de la borne HDMI. Les signaux qui sont entrés sur la borne HDMI ne peuvent pas être sortis au niveau de la borne vidéo analogique. Utilisez des câbles d'entrée et de sortie de même type.
 - Il est possible que les paramètres de sortie du composant source soient configurés de manière telle que le format vidéo transmis est impossible à afficher. Modifiez les paramètres de sortie de la source, ou connectez-la à l'aide des fiches composant ou composite.
 - Ce récepteur est compatible HDCP. Assurez-vous que les composants que vous raccordez sont également compatibles HDCP. Si ce n'est pas le cas, raccordez-les à l'aide des fiches vidéo composant ou composite.
 - Selon le composant source connecté, ce dernier peut ne pas fonctionner avec ce récepteur (même s'il est compatible HDCP). Dans ce cas, connectez la source au récepteur à l'aide des fiches vidéo composant ou composite.
 - Si aucune image vidéo n'apparaît sur votre téléviseur, essayez d'ajuster la résolution, le paramètre Deep Color ou d'autres paramètres sur votre équipement.
 - Pour obtenir des signaux Deep Color, utilisez un câble HDMI (câble High Speed HDMI®) pour relier ce récepteur à un composant ou à un téléviseur présentant la fonction Deep Color.
- L'écran OSD (menu de configuration système ou menu iPod/USB) ne s'affiche pas.**
- L'affichage à l'écran n'apparaît pas si vous avez effectué la connexion au téléviseur via la sortie HDMI. Utilisez les

connexions composant ou composite pour configurer le système.

Pas de son, ou interruption soudaine du son.

- Vérifiez que le réglage Audio Parameter est réglé sur **HDMI AMP/THRU** (voir page 32).
 - Si le composant est un appareil DVI, utilisez une connexion distincte pour l'audio.
 - La transmission du signal audio numérique HDMI nécessite plus de temps pour être reconnue. Pour cette raison, une interruption du signal audio peut se produire lorsque vous changez de mode audio ou lorsque vous commencez la lecture.
 - Le fait de mettre en marche ou d'arrêter le périphérique connecté à la borne HDMI OUT de cet appareil, ou de déconnecter/connecter le câble HDMI pendant la lecture peut produire des bruits parasites ou même interrompre le signal audio.
- Les opérations synchronisées ne fonctionnent pas avec la fonction Control HDMI.**
- Vérifiez les liaisons HDMI.
 - Le câble est peut-être endommagé.
 - Activez la fonction d'**Control** HDMI sur l'appareil en sélectionnant **ON** (consultez la section *Menu HDMI Setup* à la page 38).
 - Mettez le téléviseur sous tension avant de mettre ce récepteur sous tension.
 - Activez la fonction Control HDMI sur le téléviseur (voir le guide d'utilisation du téléviseur).

Information importante concernant la connexion HDMI

Dans certains cas, il ne sera peut-être pas possible d'acheminer les signaux HDMI via ce récepteur (ceci dépend du composant HDMI que vous connectez - contrôlez les informations du fabricant concernant la compatibilité HDMI).

Si vous ne recevez pas correctement les signaux HDMI (du composant) via ce récepteur, essayez la configuration suivante pour la connexion.

Configuration

Raccordez votre composant compatible HDMI directement à l'écran à l'aide d'un câble HDMI. Utilisez ensuite la connexion la plus pratique (numérique si possible) pour transmettre les signaux audio au récepteur. Reportez-vous au mode d'emploi pour plus d'informations sur les connexions audio. Réglez le volume de l'écran au minimum lorsque vous utilisez cette configuration.

Remarque

- Selon celui-ci, la sortie audio peut être limitée au nombre de canaux disponibles sur l'écran raccordé (par exemple, le signal audio sera réduit à 2 canaux si l'écran ne présente qu'un son stéréo).
- Si vous souhaitez changer de source d'entrée, vous devrez modifier les fonctions à la fois sur le récepteur et sur l'écran.
- Étant donné que le son de l'écran est coupé lorsque la connexion HDMI est utilisée, vous devez régler le volume de l'écran chaque fois que vous changez de source d'entrée.

Messages iPod

'iPod/USB Error 1 (I/U ERR1)',

'iPod/USB Error 3 (I/U ERR3)'

→ Éteignez le récepteur et reconnectez l'iPod au récepteur. Si cela ne donne aucun résultat, réinitialisez votre iPod.

'iPod/USB Error 2 (I/U ERR2)'

→ Éteignez le récepteur et reconnectez l'iPod au récepteur. Si cela ne donne aucun résultat, réinitialisez votre iPod.

→ Un iPod non pris en charge par ce récepteur est raccordé. Raccordez l'iPod pris en charge par ce récepteur (consultez la section page 23).

'No Track'

→ Aucun morceau n'est disponible dans la catégorie sélectionnée sur l'iPod. Sélectionnez une autre catégorie.

Messages USB

'iPod/USB Error 1 (I/U ERR1)'

→ Il y a un problème au niveau du parcours du signal entre l'USB et le récepteur. Éteignez le récepteur et reconnectez l'USB au récepteur.

'iPod/USB Error 3 (I/U ERR3)'

→ L'USB ne répond pas. Éteignez le récepteur et reconnectez l'USB au récepteur.

'iPod/USB Error 4 (I/U ERR4)'

→ La puissance requise pour le périphérique USB est trop élevée pour ce récepteur. Éteignez le récepteur et reconnectez l'USB au récepteur.

Messages radio SIRIUS

'NO ANT'

→ L'antenne est mal raccordée. Vérifiez que le câble de l'antenne est bien fixé.

'CHECK SIRIUS TUNER'

→ Le tuner SIRIUS Connect n'est pas raccordé correctement. Vérifiez que le câble mini DIN à 8 broches et l'adaptateur CA sont bien fixés.

'NO SIG'

→ Le signal SIRIUS est trop faible à l'emplacement actuel. Absence de signal SIRIUS, ou syntoniseur SiriusConnect pas raccordé.

'SUB UPDT'

→ L'appareil met l'abonnement à jour. Attendez que la mise à jour du code de cryptage soit terminée.

'UPD ***%'

→ L'appareil met les stations à jour. Attendez que la mise à jour du code de cryptage soit terminée.

'INVLD CH'

→ La station sélectionnée n'est pas disponible/n'existe pas. Sélectionnez une autre station.

À propos de l'iPod/iPhone/iPad



Les accessoires électroniques portant la mention « Made for iPod », « Made for iPhone » et « Made for iPad » ont été conçus pour fonctionner respectivement avec un iPod, un iPhone ou un iPad et sont certifiés conformes aux exigences d'Apple par le fabricant. Apple n'est pas responsable pour le fonctionnement de cet appareil ou de sa compatibilité avec les normes réglementaires et de sécurité. Veuillez noter que l'emploi de cet accessoire avec un iPod, iPhone ou iPad peut affecter les performances sans fil.

iPod et iPhone sont des marques commerciales d'Apple Inc., déposées aux États-Unis et dans d'autres pays. iPod et iPhone sont des marques commerciales d'Apple Inc.

Réinitialisation de l'unité principale

Respectez cette procédure pour rétablir les réglages d'usine du récepteur. Utilisez les commandes du panneau frontal pour ce faire.

1 Mettez le récepteur en mode de veille.

2 Tout en maintenant la touche BAND enfoncée, appuyez sur la touche \odot STANDBY/ON pendant deux secondes environ.

3 Lorsque RESET? apparaît à l'écran, appuyez sur AUTO SURROUND/STREAM DIRECT.

OK? apparaît sur l'afficheur.

4 Appuyez sur ALC/STANDARD SURR pour confirmer.

OK apparaît à l'écran pour indiquer que le récepteur a été réinitialisé à ses paramètres d'usine par défaut.

Nettoyage de l'appareil

- Utilisez un chiffon à lustrer ou un chiffon sec et doux pour éliminer toute trace de poussière et de saleté.
- Lorsque la surface de l'appareil est sale, essayez-la en utilisant un tissu doux préalablement trempé dans une solution de nettoyage neutre diluée cinq à six fois et bien essoré, puis essuyez de nouveau l'appareil avec un chiffon sec et doux. N'utilisez pas de produits d'entretien pour mobilier tels que de la cire ou un détergent.
- N'utilisez jamais de diluants, de benzine, d'insecticides ou autres produits chimiques qui pourraient corroder la surface de l'appareil.

Spécifications

Section amplificateur

Puissance de sortie moyenne continue à 80 watts* par canal, minimum, à 8 ohms, de 20 Hz à 20 000 Hz avec moins de 0,08 % de distorsion harmonique totale.**

Avant (stéréo)	80 W + 80 W
Puissance de sortie (1 kHz, 8 Ω, 0,05 %)	110 W par canal
Impédance garantie des enceintes	
FRONT:A, B.	6 Ω à 16 Ω
FRONT:A+B	12 Ω à 16 Ω
SURROUND, CENTER.	6 Ω à 16 Ω

* Mesure conforme à la réglementation commerciale de la Commission fédérale du commerce sur les exigences de puissance de sortie des amplificateurs.

** Mesure prise avec un analyseur de spectre audio

Section audio

Entrée (Sensibilité de mesure/Impédance)

LINE 200 mV/47 kΩ

Sortie (niveau/impédance)

REC 200 mV/2,2 kΩ

Rapport signal/bruit (IHF, court-circuité, réseau A)

LINE 98 dB

Rapport signal/bruit [EIA, à 1 W (1 kHz)]

LINE 79 dB

Section vidéo

Niveau de signal

Composite. 1 Vp-p (75 Ω)

Vidéo en composantes Y : 1,0 Vp-p (75 Ω)
PB, PR : 0,7 Vp-p (75 Ω)

Résolution maximum correspondante

Vidéo en composantes 1080p (1125p)

Section syntoniseur

Gamme de fréquence (FM) 87,5 MHz à 108 MHz

Entrée antenne (FM) 75 Ω asymétrique

Gamme de fréquence (AM) 530 kHz à 1700 kHz

Antenne (AM) Antenne cadre

Section Entrée/Sortie numériques

Borne HDMI Type A (19 broches)

Type de sortie HDMI 5 V, 100 mA

Borne USB Ultrarapide USB2.0 (Type A)

Prise d'iPod USB et Vidéo (Composite)

Câble d'antenne SIRIUS Câble à minifiche DIN 8 broches

Prise ADAPTER PORT 5 V, 100 mA

Divers

Alimentation 120 V c.a., 60 Hz

Consommation électrique 415 W

En veille 0,4 W (Contol HDMI désactivé)

Dimensions 435 mm (L) x 168 mm (H) x 362,5 mm (P)

Poids (sans emballage) 9,2 kg

Pièces fournies

Microphone (pour la configuration Auto MCACC) 1

Télécommande 1

Piles à anode sèche (AAA IEC R03) 2

Antenne cadre AM 1

Antenne filaire FM 1

Câble iPod 1

Ce mode d'emploi

Remarque

- Les caractéristiques et la conception sont soumises à de possibles modifications sans préavis, en raison d'améliorations apportées à l'appareil.

Fabriqué sous licence de Dolby Laboratories. Les termes « Dolby », « Pro Logic » et « Surround EX », ainsi que le sigle double D sont des marques commerciales de Dolby Laboratories.

Fabriqué sous licence sous couvert des brevets U.S. N° : 5,451,942; 5,956,674; 5,974,380; 5,978,762; 6,226,616; 6,467,535; 7,212,872; 7,333,929; 7,392,195; 7,272,567 et d'autres brevets U.S. et mondiaux, émis et en cours d'enregistrement. DTS et le symbole sont des marques déposées, et DTS-HD, DTS-HD Master Audio et les logos DTS sont des marques commerciales de DTS, Inc. Logiciel inclus dans ce produit. © DTS, Inc. Tous droits réservés.

Publication de Pioneer Corporation.

© 2010 Pioneer Corporation.

Tous droits réservés.

IMPORTANTE



La luz intermitente con el símbolo de punta de flecha dentro un triángulo equilátero. Está convenido para avisar al usuario de la presencia de "voltaje peligrosa" no aislada dentro el producto que podría constituir un peligro de choque eléctrico para las personas.

CAUTION

RISK OF ELECTRIC SHOCK
DO NOT OPEN



ATENCIÓN:
PARA PREVENIR EL PELIGRO DE CHOQUE ELÉCTRICO NO REMOVER LA TAPA NI LAS PARTES DENTRO NO UTILIZADAS, LLAMAR UNA PERSONA CUALIFICADA.

El punto exclamativo dentro un triángulo equilátero convenido para avisar al usuario de la presencia de importantes instrucciones sobre el funcionamiento y la manutención en la libreta que acompaña el aparato.

D3-4-2-1-1_A1_Es

ADVERTENCIA

Este aparato no es impermeable. Para evitar el riesgo de incendio y de descargas eléctricas, no ponga ningún recipiente lleno de líquido (como pueda ser un vaso o un florero) cerca del aparato ni lo exponga a goteo, salpicaduras, lluvia o humedad.

D3-4-2-1-3_A1_Es

ADVERTENCIA

Antes de enchufar el aparato a la corriente, lea la sección siguiente con mucha atención.

La tensión de la red eléctrica es distinta según el país o región. Asegúrese de que la tensión de la alimentación de la localidad donde se proponga utilizar este aparato corresponda a la tensión necesaria (es decir, 230 V ó 120 V) indicada en el panel posterior.

D3-4-2-1-4*_A1_Es

ADVERTENCIA

Para evitar el peligro de incendio, no ponga nada con fuego encendido (como pueda ser una vela) encima del aparato.

D3-4-2-1-7a_A1_Es

Entorno de funcionamiento

Temperatura y humedad del entorno de funcionamiento +5 °C a +35 °C; menos del 85 % de humedad relativa (rejillas de refrigeración no obstruidas)

No instale este aparato en un lugar mal ventilado, ni en lugares expuestos a alta humedad o a la luz directa del sol (o de otra luz artificial potente).

D3-4-2-1-7c*_A1_Es

PRECAUCIÓN PARA LA VENTILACIÓN

Cuando instale este aparato, asegúrese de dejar espacio en torno al mismo para la ventilación con el fin de mejorar la disipación de calor (por lo menos 40 cm encima, 20 cm detrás, y 20 cm en cada lado).

ADVERTENCIA

Las ranuras y aberturas de la caja del aparato sirven para su ventilación para poder asegurar un funcionamiento fiable del aparato y para protegerlo contra sobrecalentamiento. Para evitar el peligro de incendio, las aberturas nunca deberán taparse ni cubrirse con nada (como por ejemplo, periódicos, manteles, cortinas) ni ponerse en funcionamiento el aparato sobre una alfombra gruesas o una cama.

D3-4-2-1-7b*_A1_Es

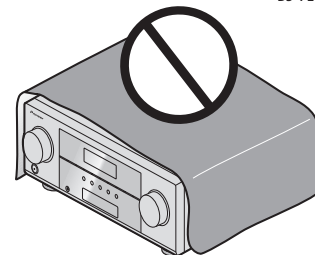

Si la clavija del cable de alimentación de CA de este aparato no se adapta a la toma de corriente de CA que usted desea utilizar, deberá cambiar la clavija por otra que se adapte apropiadamente. El reemplazo y montaje de una clavija del cable de alimentación de CA sólo deberá realizarlos personal de servicio técnico cualificado. Si se enchufa la clavija cortada a una toma de corriente de CA, puede causar fuertes descargas eléctricas. Asegúrese de que se tira de la forma apropiada después de haberla extraído. El aparato deberá desconectarse desenchufando la clavija de la alimentación de la toma de corriente cuando no se proponga utilizarlo durante mucho tiempo (por ejemplo, antes de irse de vacaciones).

D3-4-2-1a_A1_Es

PRECAUCIÓN

El interruptor de la alimentación **⏻** **STANDBY/ON** de este aparato no corta por completo toda la alimentación de la toma de corriente de CA. Puesto que el cable de alimentación hace las funciones de dispositivo de desconexión de la corriente para el aparato, para desconectar toda la alimentación del aparato deberá desenchufar el cable de la toma de corriente de CA. Por lo tanto, asegúrese de instalar el aparato de modo que el cable de alimentación pueda desenchufarse con facilidad de la toma de corriente de CA en caso de un accidente. Para evitar correr el peligro de incendio, el cable de alimentación también deberá desenchufarse de la toma de corriente de CA cuando no se tenga la intención de utilizarlo durante mucho tiempo seguido (por ejemplo, antes de irse de vacaciones).

D3-4-2-2a_A1_Es

Precaución
Para evitar el peligro de incendios, deberá utilizarse un cable de conexión de clase 2 para la conexión con el altavoz, y deberá ponerse apartado de peligros para evitar daños en el aislamiento del cable.

D3-7-13-67*_A1_Es

Este producto es para tareas domésticas generales. Cualquiera avería debida a otra utilización que tareas domésticas (tales como el uso a largo plazo para motivos de negocios en un restaurante o el uso en un coche o un barco) y que necesita una reparación hará que cobrarla incluso durante el período de garantía.

K041_A1_Es

(Ejemplos de símbolos para baterías)
Estos símbolos sólo son válidos en la Unión Europea.

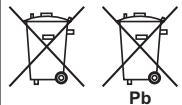

K058c_A1_Es

Enhorabuena por la adquisición de este producto Pioneer. Lea completamente este manual de instrucciones para aprender a operar correctamente el aparato. Después de haber terminado la lectura de las instrucciones, guarde el manual en un lugar seguro para poderlo consultar en el futuro.

Índice

Antes de comenzar 5

- Comprobación del contenido de la caja 5
- Instalación del receptor 5

Organigrama de ajustes del receptor 5

01 Controles e indicadores

- Panel frontal 6
 - Pantalla 7
- Mando a distancia 8
- Colocación de las pilas 9
- Alcance operativo del mando a distancia 9

02 Conexión del equipo

- Disposición de los altavoces 10
 - Consejos sobre la colocación de los altavoces 10
- Conexión de los altavoces 11
 - Conexión de los altavoces traseros de sonido envolvente o de los altavoces delanteros con efectos de altura 11
 - Cambio del sistema de altavoces 12
- Conexiones de los cables 12
 - Cables HDMI 12
 - Acerca de HDMI 12
 - Cables de audio analógico 13
 - Cables de audio digital 13
 - Cables de vídeo 13
- Acerca de la conexión de salidas de vídeo 13
- Conexión de componentes de reproducción y de un TV 14
 - Conexión mediante HDMI 14
 - Conexión de un componente sin terminal HDMI 15
- Conexión de un receptor de satélite u otro módulo de conexión digital 15
- Conexión de una grabadora HDD/DVD, una grabadora Blu-ray Disc y otras fuentes de vídeo 16
- Uso de conectores de vídeo de componentes 16
- Conexión de otros componentes de audio 17
- Conexión del ADAPTADOR *Bluetooth*® opcional 17
- Conexión de su sintonizador SiriusConnect™ 17
- Conexión de antenas 18
 - Uso de antenas exteriores 18
- Conexión al terminal de vídeo del panel frontal 18
- Conexión de un iPod 19
- Conexión de un dispositivo USB 19

- Conexión del receptor 19

03 Configuración básica

- Cancelación de la pantalla demo 20
- Configuración automática para sonido envolvente (MCACC) 20
 - Otros problemas al utilizar la configuración automática MCACC 21

04 Reproducción básica

- Reproducción de una fuente 22
 - Selección de la señal de entrada de audio 22
- Reproducción de un iPod 23
 - Reproducción de archivos guardados en un iPod 24
 - Controles de reproducción básica 24
 - Visionado de fotos y vídeos 24
- Reproducción de un aparato USB 24
 - Controles de reproducción básica 25
 - Compatibilidad de sonido comprimido 25
- Bluetooth*® ADAPTER para el disfrute inalámbrico de la música 25
 - Reproducción inalámbrica de música 25
 - Cómo emparejar el *Bluetooth* ADAPTER y el aparato de tecnología inalámbrica *Bluetooth* 26
 - Escucha de contenidos musicales de un dispositivo con tecnología inalámbrica *Bluetooth* con su sistema 26
- Escucha de Satellite Radio 27
- Escucha de SIRIUS Radio 27
 - Memorización de canales 27
 - Uso de SIRIUS Menu 27
- Recepción de radio 28
 - Mejora del sonido de FM 28
 - Presintonización de emisoras 28
 - Cómo sintonizar emisoras memorizadas 28
 - Asignación de nombres a las emisoras 28

05 Escuchar su sistema

- Elección del modo de escucha 29
 - Reproducción automática 29
 - Reproducción con sonido envolvente 29
 - Uso de Advanced surround 30
 - Uso de Stream Direct 30
- Uso de Sound Retriever 30
- Reproducción con el ecualizador de calibración acústica 30
- Sonido mejorado con Phase Control 31
- Uso del procesamiento del canal envolvente trasero 31
- Ajuste de la función Up Mix 31

- Ajuste de las opciones de Audio 32
- Cómo hacer una grabación de audio o vídeo 33

06 El menú System Setup

- Uso del menú System Setup 34
- Configuración manual de los altavoces 34
 - Ajuste de los altavoces 34
 - Red divisora de frecuencias 35
 - Nivel de canales 35
 - Distancia de los altavoces 36
- El menú Input Assign. 36
- La configuración Pre Out 37
- El menú Auto Power Down 37
- El menú FL Demo Mode 37

07 Función de Control con HDMI

- Conexiones de Control con HDMI 38
- HDMI Setup 38
- Antes de usar la sincronización 39
- Acerca del funcionamiento sincronizado 39
 - Acerca de las conexiones con un producto de una marca diferente que soporte la función de Control con HDMI 39
- Advertencias para la función de Control con HDMI 39

08 Control de otros componentes del sistema

- Uso del mando a distancia para controlar otros componentes 40
- Selección directa de códigos de preajuste 40
- Borrado de todos los ajustes del mando a distancia 40
- Controles para televisores 41
- Controles para otros componentes 41
- Lista de códigos de preajuste 41

09 Información adicional

- Solución de problemas 44
 - General 44
 - HDMI 45
 - Información importante relativa a la conexión HDMI 45
 - Mensajes de iPod 46
 - Mensajes USB 46
 - Mensajes de radio SIRIUS 46
- Acerca de iPod/iPhone/iPad 46
- Restablecimiento de los ajustes por defecto del equipo 46
- Limpeza del equipo 46
- Especificaciones 47

Antes de comenzar

Comprobación del contenido de la caja

Compruebe que ha recibido todos los accesorios siguientes:

- Micrófono de configuración
- Mando a distancia
- Pilas secas AAA, IEC R03 (para confirmar el funcionamiento del sistema) x 2
- Antena de cuadro de AM
- Antena de hilos de FM
- Cable iPod
- Este manual de instrucciones

Instalación del receptor

- Cuando instale el equipo, asegúrese de colocarlo sobre una superficie nivelada y estable.

No lo instale en los lugares siguientes:

– sobre un televisor en color (la imagen podría distorsionarse en la pantalla)

– cerca de una platina de casete (o cerca de dispositivos que generen campos magnéticos). Esto podría interferir con el sonido.

– bajo la luz directa del sol

– en lugares húmedos o mojados

– en lugares extremadamente calurosos o fríos

– en lugares que sean objeto de vibraciones u otros movimientos

– en lugares donde haya mucho polvo

– en lugares donde haya vapores o aceites calientes (p. ej., en una cocina)

Organigrama de ajustes del receptor

Este equipo es un receptor AV completo equipado con numerosas funciones y terminales. Se puede usar fácilmente tras seguir el procedimiento indicado a continuación para la realización de las conexiones y ajustes.

Los colores de los pasos indican lo siguiente:

Elemento de ajuste necesario

Ajuste que debe realizarse si es necesario

1 Conexión de los altavoces

El lugar donde coloque los altavoces tendrá un efecto importante en el sonido.

- Disposición de los altavoces (página 10)
- Conexión de los altavoces (página 11)
- Cambio del sistema de altavoces (página 12)

2 Conexión de los componentes

Para disfrutar del sonido envolvente, utilice una conexión digital entre el reproductor de Blu-ray Disc/DVD y el receptor.

- Acerca de la conexión de salidas de vídeo (página 13)
- Conexión de componentes de reproducción y de un TV (página 14)
- Conexión de antenas (página 18)
- Conexión del receptor (página 19)

3 Encendido

Asegúrese de seleccionar este receptor como entrada de vídeo en el televisor. Si no sabe cómo hacerlo, consulte el manual suministrado con el televisor.

4 La configuración Pre Out (página 37)

(Cuando conecte los altavoces delanteros con efectos de altura.)

El menú Input Assign (página 36)

(Cuando se usan otras conexiones que no son las recomendadas.)

Uso de la función Audio Return Channel (página 38)

(Cuando el televisor soporta la función HDMI Audio Return Channel.)

5 Utilice la configuración automática de MCACC en pantalla para configurar su sistema

- Configuración automática para sonido envolvente (MCACC) (página 20)

6 Reproducción de una fuente (página 22)

- Selección de la señal de entrada de audio (página 22)
- Reproducción de un iPod (página 23)
- Reproducción de un aparato USB (página 24)
- Elección del modo de escucha (página 29)

7 Ajuste personalizado del sonido

- Uso de Sound Retriever (página 30)
- Sonido mejorado con Phase Control (página 31)
- Reproducción con el ecualizador de calibración acústica (página 30)
- Uso del procesamiento del canal envolvente trasero (página 31)
- Ajuste de la función Up Mix (página 31)
- Ajuste de las opciones de Audio (página 32)
- Configuración manual de los altavoces (página 34)

8 Máximo provecho del mando a distancia

- Uso del mando a distancia para controlar otros componentes (página 40)

Capítulo 1: Controles e indicadores

Panel frontal

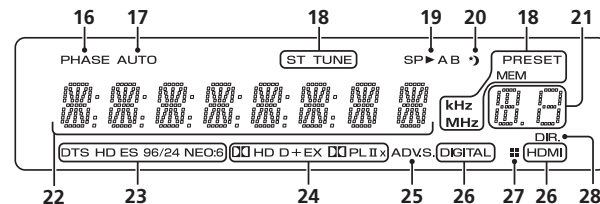
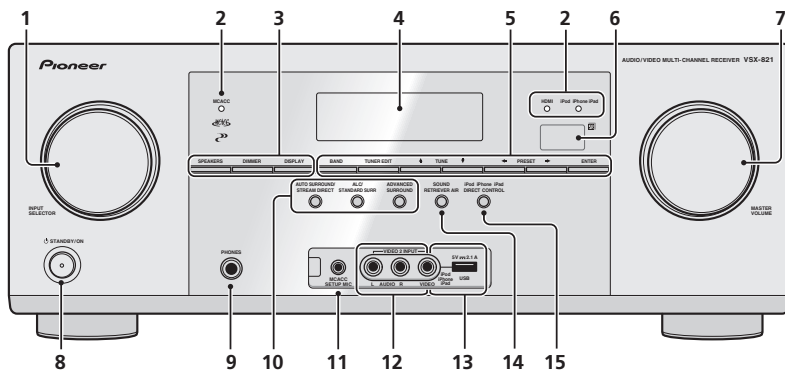

1 Dial INPUT SELECTOR

Selecciona una fuente de entrada (página 22).

2 Indicadores

MCACC – Se ilumina cuando la ecualización (EC) de calibración acústica (página 30) está activada (EC de calibración acústica se activa automáticamente después de realizar la configuración Auto MCACC (página 20)).

HDMI – Parpadea cuando se conecta un componente equipado con HDMI; se ilumina cuando el componente está conectado (página 14).

iPod iPhone iPad – Se ilumina cuando se conecta un iPod/iPhone/iPad y se selecciona la entrada **iPod USB** (página 19).

3 Botones de control del sintonizador

SPEAKERS – Utilícelo para cambiar el sistema de altavoces (página 12).

DIMMER – Para reducir o incrementar la luminosidad de la pantalla. Se pueden seleccionar cuatro niveles de luminosidad.

DISPLAY – Cambia la pantalla de esta unidad. Puede comprobar el modo de escucha, el volumen del sonido, la configuración Pre Out o el nombre de la entrada seleccionando una fuente de entrada.

- La configuración Pre Out se mostrará o no dependiendo de la fuente de entrada seleccionada.

4 Pantalla de visualización de caracteres

Consulte *Pantalla* en la página 7.

5 Botones de control del sintonizador

BAND – Cambia entre las sintonías AM, FM ST (estéreo) y FM MONO (página 28).

TUNER EDIT – Utilice este botón junto con **TUNE** ↑/↓, **PRESET** ←/→ y **ENTER** para memorizar emisoras y asignarles nombres (página 28). Se utiliza para preseleccionar canales de SIRIUS Radio (página 27).

TUNE ↑/↓ – Se utiliza para buscar frecuencias de radio (página 28) y canales de SIRIUS Radio (página 27).

PRESET ←/→ – Se utiliza para seleccionar estaciones de radio preseleccionadas (página 28) y para seleccionar canales de SIRIUS Radio (página 27).

6 Sensor del mando a distancia

Recibe las señales del mando a distancia (consulte *Alcance operativo del mando a distancia* en la página 9).

7 Dial MASTER VOLUME

8 STANDBY/ON

9 Conector PHONES

Utilícelo para conectar un par de auriculares. Cuando se conecta un par de auriculares, los altavoces no emiten sonido. El modo de escucha cuando se oye el sonido desde el auricular sólo puede seleccionarse desde el modo **PHONES SURR**, **STEREO** o **STEREO ALC** (el modo **S.R AIR** también puede seleccionarse con la entrada **ADAPTER**).

10 Botones de modo de escucha

AUTO SURROUND/STREAM DIRECT – Alterna entre el modo Auto surround (consulte la página 29) y la reproducción Stream Direct (página 30).

ALC/STANDARD SURR – Púlselo para una descodificación estándar y para cambiar entre los modos de **Pro Logic II**, **Pro Logic IIx**, **Pro Logic IIz** y **NEO:6**, y el modo estéreo de control de nivel Auto (página 29).

ADVANCED SURROUND – Alterna entre los diversos modos envolventes (página 30).

11 Conector MCACC SETUP MIC

Utilícelo para conectar un micrófono cuando lleve a cabo la configuración de Auto MCACC (página 20).

12 Terminal de entrada AUDIO/VIDEO

Consulte *Conexión al terminal de vídeo del panel frontal* en la página 18.

13 Terminal de iPod iPhone iPad/USB

Utilícelo para conectar su iPod de Apple o dispositivo de almacenamiento masivo USB como fuente de sonido (página 19).

14 SOUND RETRIEVER AIR

Cuando se pulsa el botón, la entrada cambia a **ADAPTER** (ADAPTADOR) y el modo de escucha se ajusta automáticamente a **S.R AIR** (página 26).

15 iPod iPhone iPad DIRECT CONTROL

Cambie la entrada del receptor al **iPod** y habilite las operaciones del iPod en el iPod (página 24).

Pantalla

16 PHASE

Se ilumina cuando se enciende Phase Control (página 31).

17 AUTO

Se ilumina cuando la función Auto Surround está activada (página 29).

18 Indicadores de Sintonizador/SIRIUS

ST – Se ilumina durante la recepción de una emisión FM en modo autoestéreo (página 28).

TUNE – Se ilumina cuando el equipo recibe un canal de emisión normal o SIRIUS.

PRESET – Muestra cuándo una presintonía se ha registrado o recuperado.

MEM – Parpadea cuando se registra una emisora de radio.

kHz/MHz – Se ilumina cuando la pantalla de caracteres muestra la frecuencia de radiodifusión AM/FM que recibe actualmente.

19 Indicadores de altavoces

Se iluminan para indicar el sistema de altavoces seleccionado actualmente, **A** y/o **B** (página 12).

20 Indicador del temporizador de modo de espera

Se ilumina cuando el receptor se encuentra en modo de desconexión automática (página 8).

21 Información de presintonía o indicador de señal de entrada

Muestra el número de presintonía del sintonizador o el tipo de señal de entrada, etc.

22 Pantalla de visualización de caracteres

Muestra diversos datos del sistema.

23 Indicadores de DTS

DTS – Se ilumina cuando se detecta una fuente con señales de audio codificadas en DTS.

HD – Se ilumina cuando se detecta una fuente con señales de sonido codificadas en DTS-EXPRESS o DTS-HD.

ES – Se ilumina para indicar la descodificación DTS-ES.

96/24 – Se ilumina cuando se detecta una fuente con señales de audio codificadas en DTS 96/24.

NEO:6 – Cuando uno de los modos NEO:6 del receptor está activo, este indicador se ilumina para indicar el procesamiento de NEO:6 (página 29).

24 Indicadores Dolby Digital

DD – Se ilumina cuando se detecta una señal codificada en Dolby Digital.

DD+ – Se ilumina cuando se detecta una fuente con señales de sonido codificadas en Dolby Digital Plus.

DDHD – Se ilumina cuando se detecta una fuente con señales de sonido codificadas en Dolby TrueHD.

EX – Se ilumina para indicar la descodificación Dolby Digital EX.

DDPLII(x) – Se ilumina para indicar la descodificación **DD** Pro Logic II/**DD** Pro Logic IIx. Se apagará durante la descodificación **DD** Pro Logic IIz (*Reproducción con sonido envolvente* en la página 29 para obtener más información).

25 ADV.S.

Se ilumina cuando se selecciona uno de los modos Advanced Surround (consulte *Uso de Advanced surround* en la página 30 para obtener más información).

26 Indicadores del SIGNAL SELECT

DIGITAL – Se ilumina cuando se selecciona una señal de sonido digital. Parpadea cuando se ha seleccionado una señal de audio y la entrada de audio seleccionada no está disponible.

HDMI – Se ilumina cuando se selecciona una señal HDMI. Parpadea cuando se ha seleccionado una señal HDMI y la entrada HDMI seleccionada no está disponible.

27 Indicador de Up Mix/DIMER

Se ilumina cuando la función Up Mix se ajusta a **ON** (consulte la página 31). También se ilumina cuando se desactiva DIMMER.

28 DIR.

Se ilumina cuando se activa el modo **DIRECT** o **PURE DIRECT** (página 30).

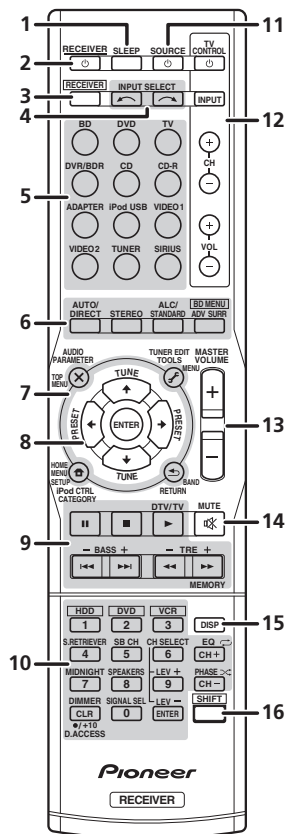

1 SLEEP

Púlselo para cambiar el tiempo que debe transcurrir antes de que el receptor se apague (**30 min – 60 min – 90 min – Off**). Puede comprobar el tiempo de desconexión restante en cualquier momento pulsando **SLEEP** una vez.

2 **TV CONTROL**

Alterna el receptor entre encendido y modo de espera.

3 **RECEIVER**

Hace que el mando a distancia controle el receptor (se utiliza para seleccionar las funciones en blanco que están encima de los botones numéricos (**MIDNIGHT**, etc.)). Utilice también este botón para ajustar el sonido envolvente (página 34) y los parámetros de Audio (página 32).

4 **INPUT SELECT**

Utilícelo para seleccionar la fuente de entrada (página 22).

5 Botones de función de entrada

Utilícelo para seleccionar la fuente de entrada para este receptor (página 22). Así podrá controlar otros componentes con el mando a distancia (página 40).

6 Botones de modo de escucha

AUTO/DIRECT – Alterna entre el modo Auto surround (consulte la página 29) y la reproducción Stream Direct (página 30).

STEREO – Púlselo para seleccionar la reproducción estéreo (página 29).

ALC/STANDARD SURR – Púlselo para una descodificación estándar y para cambiar entre los modos de **DD Pro Logic II**, **DD Pro Logic IIx**, **DD Pro Logic IIz** y **NEO:6**, y el modo estéreo de control de nivel Auto (página 29).

ADV SURR – Alterna entre los diversos modos envolventes (página 30).

Pulse **BD** primero para acceder a:

BD MENU* – Muestra el menú del disco de los discos Blu-ray.

7 Botones System Setup y de control de componentes

Puede acceder a los controles de los botones siguientes después de seleccionar el botón de función de entrada correspondiente (**BD**, **DVD**, etc.).

Pulse **RECEIVER** primero para acceder a:

AUDIO PARAMETER – Utilice este botón para acceder a las opciones de audio (página 32).

SETUP – Púlselo para acceder al menú System Setup (página 34).

RETURN – Permite confirmar y salir de la pantalla de menús actual.

Pulse **BD**, **DVD** o **DVR/BDR** primero para acceder a:

TOP MENU – Muestra el menú "superior" del Blu-ray Disc/DVD.

HOME MENU – Muestra la pantalla HOME MENU.

RETURN – Permite confirmar y salir de la pantalla de menús actual.

MENU – Muestra el menú TOOLS del reproductor Blu-ray Disc.

Pulse **TUNER** o **SIRIUS** primero para acceder a:

TUNER EDIT – Memoriza estaciones para su recuperación (página 28). Cuando se pulsa **TUNER**, también permite cambiar el nombre (página 28).

BAND – Cambia entre las sintonías AM, FM ST (estéreo) y FM MONO (página 28).

CATEGORY – Púlselo para recorrer las emisiones de radio SIRIUS.

Pulse **iPod USB** primero para acceder a:

iPod CTRL – Permite cambiar entre los controles del iPod y los del receptor (página 24).

8 **TUNE** (↑/↓/←/→) (TUNE ↑/↓, PRESET ←/→), ENTER

Utilice los botones de flecha a la hora de configurar su sistema de sonido envolvente (página 34). También se utilizan para controlar menús/opciones de Blu-ray Disc/DVD. Los botones **TUNE** ↑/↓ se pueden utilizar para buscar frecuencias de radio y los **PRESET** ←/→ para seleccionar emisoras de radio presintonizadas (página 28).

9 Botones de control de componentes

Los botones principales (▶, ■, etc.) se utilizan para controlar un componente una vez que se ha seleccionado dicho componente mediante los botones de función de entrada.

Puede acceder a los controles de la parte superior de estos botones después de seleccionar el botón de la función de entrada correspondiente (**BD**, **DVD**, **DVR/BDR** y **CD**). Estos botones también permiten realizar las funciones que se describen más abajo.

Pulse **RECEIVER** primero para acceder a:

BASS +/-, TRE +/- – Utilícelo para ajustar los Bajos o los Agudos.

• Estos controles están desactivados cuando se ajusta el modo de escucha a **DIRECT** o **PURE DIRECT**.

- Cuando el altavoz delantero se ha ajustado a **SMALL** en la Configuración de altavoces (o bien automáticamente a través de la configuración automática MCACC) y la Red de cruce se ajusta por encima de 150 Hz, el nivel del canal del subwoofer se ajustará pulsando **BASS +/-** (página 35).

Pulse **TV** primero para acceder a:

DTV/TV – Alterna entre los modos de entrada de DTV y de TV analógica para los televisores Pioneer.

10 Botones numéricos y otros controles de componentes

Utilice los botones numéricos para seleccionar directamente una frecuencia de radio (página 28) o las pistas de un CD, etc. Se puede acceder a otros botones después de pulsar **RECEIVER**. (Por ejemplo **MIDNIGHT**, etc.)

HDD*, **DVD***, **VCR*** – Estos botones alternan entre los controles del disco duro, el DVD y el video para las grabadoras HDD/DVD/VCR.

S.RETRIEVER – Púlselo para restaurar el sonido con calidad de CD a fuentes de audio comprimidas (página 30).

SB CH – Púlselo para seleccionar **ON**, **AUTO** o **OFF** para el canal trasero de sonido envolvente (página 31).

CH SELECT – Pulse este botón repetidamente para seleccionar un canal; luego, utilice **LEV +/-** para ajustar el nivel (página 35).

LEV +/- – Utilícelos para ajustar el nivel de canal.

EQ – Púlselo para activar/desactivar el ajuste Ecuilización de calibración acústica (página 30).

MIDNIGHT – Alterna entre la audición Midnight o Loudness (página 32).

SPEAKERS – Utilícelo para cambiar el sistema de altavoces (página 12).

PHASE – Pulse este botón para activar/desactivar el control de fase (página 31).

DIMMER – Para reducir o incrementar la luminosidad de la pantalla. Se pueden seleccionar cuatro niveles de luminosidad.

SIGNAL SEL – Púlselo para seleccionar la señal de entrada de audio del componente que desee reproducir (página 22).

Pulse **SIRIUS** primero para acceder a:

D.ACCESS – Después de pulsar este botón, puede acceder directamente a una emisora de radio utilizando los botones numéricos (página 27).

11 SOURCE

Púlselo para activar o desactivar otros componentes conectados al receptor (página 41).

12 Botones TV CONTROL

Estos botones se utilizan exclusivamente para controlar el televisor asignado al botón **TV**. Por lo tanto, si sólo va a conectar un televisor al sistema, asígnelo al botón **TV** (página 41).

⏻ – Úselo para apagar y encender el televisor.

INPUT – Utilícelo para seleccionar la señal de entrada del televisor.

CH +/- – Utilice estos botones para seleccionar canales.

VOL +/- – Utilice estos botones para ajustar el volumen del televisor.

13 MASTER VOLUME +/-

Utilice estos botones para ajustar el nivel de volumen.

14 MUTE

Silencia/restablece el sonido.

15 DISP

Activa la pantalla de esta unidad. Puede comprobar el modo de escucha, el volumen del sonido, la configuración Pre Out o el nombre de la entrada seleccionando una fuente de entrada.

- La configuración Pre Out se mostrará o no dependiendo de la fuente de entrada seleccionada.

16 SHIFIT

Púlselo para acceder a los comandos "enmarcados" (encima de los botones) del mando a distancia. En esta sección, estos botones se indican con un asterisco (*).

Colocación de las pilas

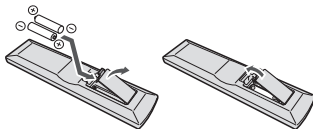

Las pilas suministradas con este equipo le permitirán comprobar las operaciones iniciales, pero no durarán mucho tiempo. Se recomienda utilizar pilas alcalinas de larga duración.

⚠ PRECAUCIÓN

- El uso incorrecto de las pilas puede provocar situaciones peligrosas tales como fugas y explosiones. Tenga en cuenta las siguientes precauciones:
 - Nunca utilice pilas nuevas y usadas al mismo tiempo.
 - Instale las pilas correctamente, haciendo coincidir los polos positivo y negativo de las mismas con las marcas de polaridad impresas en el compartimento de las pilas.
 - Aunque distintas pilas tengan la misma forma, pueden tener tensiones diferentes. No mezcle pilas de distinto tipo.
 - Cuando se deshaga de las pilas usadas, asegúrese de respetar las disposiciones gubernamentales o las normas de las instituciones medioambientales públicas que rigen en su país o región.
 - No use ni guarde pilas en lugares expuestos a la luz solar directa o en lugares con un calor excesivo, como el interior de un coche o cerca de un calefactor. Esto puede provocar fugas en las pilas, sobrecalentamiento, explosiones o incendios. También puede reducir la vida o el rendimiento de las mismas.

Alcance operativo del mando a distancia

El mando a distancia puede que no funcione correctamente si:

- Hay obstáculos entre el mando a distancia y el sensor del mando a distancia del receptor.
- El sensor del mando a distancia está expuesto a la luz directa del sol o a una luz fluorescente.
- El receptor está instalado cerca de un dispositivo que emite rayos infrarrojos.
- Se utiliza simultáneamente otro mando a distancia por infrarrojos para controlar el receptor.

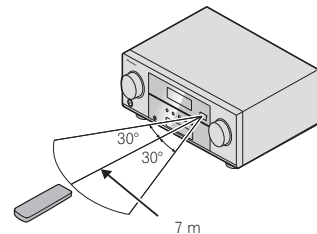

Conexión del equipo

Disposición de los altavoces

Al conectar los altavoces delanteros izquierdo y derecho (**L/R**), el altavoz central (**C**), los altavoces envolventes izquierdo y derecho (**SL/SR**) y el subwoofer (**SW**), podrá disfrutar de un sistema envolvente 5.1.

Si, además, utiliza un amplificador externo, podrá conectar los altavoces traseros de sonido envolvente izquierdo y derecho (**SBL/SBR**) y los altavoces delanteros con efectos de altura izquierdo y derecho (**FHL/FHR**) para elevar su sistema de sonido a un sistema de sonido envolvente de hasta 7.1 canales.

- También puede conectar un altavoz trasero de sonido envolvente (**SB**) y disfrutar de un sistema de sonido envolvente de 6.1 canales.

Para obtener el mejor sonido envolvente posible, instale los altavoces como se indica a continuación.

Sistema de sonido envolvente de 5.1 canales:

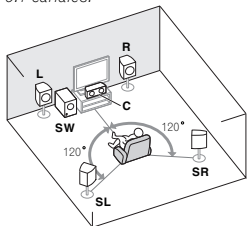

Sistema de sonido envolvente de 7.1 canales (envolvente trasero):^a

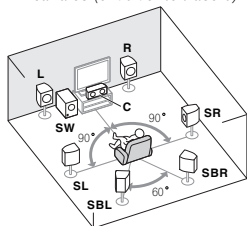

Sistema de sonido envolvente de 6.1 canales (envolvente trasero):^a

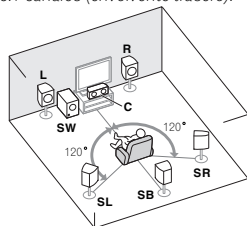

Sistema de sonido envolvente de 7.1 canales (efectos de altura delantero):^a

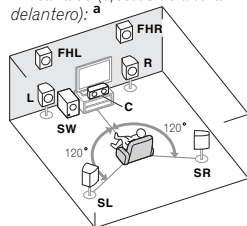

- a. Esta disposición sólo está disponible cuando el amplificador adicional se conecta al equipo y los altavoces traseros de sonido envolvente se conectan al amplificador. Para obtener más detalles, consulte *Conexión de los altavoces traseros de sonido envolvente o de los altavoces delanteros con efectos de altura* en la página 11.

Consejos sobre la colocación de los altavoces

La disposición de los altavoces en la sala influye de manera importante en la calidad del sonido. Tenga en cuenta las siguientes pautas para obtener el mejor sonido del sistema.

- El subwoofer se puede colocar en el suelo. Lo ideal es que los otros altavoces se sitúen a la altura del oído. No se recomienda colocar los altavoces en el suelo (excepto el subwoofer) ni instalarlos a gran altura en la pared.
- Para optimizar el efecto estéreo, sitúe los altavoces delanteros a una distancia de entre 2 y 3 m el uno del otro y a idéntica distancia del televisor.
- Si va a colocar altavoces alrededor de su televisor CRT, utilice altavoces blindados, o colóquelos a suficiente distancia del televisor CRT.
- Si está utilizando un altavoz central, instale los altavoces delanteros a mayor distancia entre sí. En caso contrario, instáelos más cerca el uno del otro.
- Instale el altavoz central arriba o debajo del televisor, de modo que el sonido del canal central quede localizado en la pantalla de televisor. Asimismo, asegúrese de que el altavoz central no supere la línea formada por el borde delantero de los altavoces frontales izquierdo y derecho.
- Lo más apropiado es colocar los altavoces en ángulo con respecto a la posición de audición. El ángulo depende del tamaño de la sala. Para salas de grandes dimensiones, utilice un ángulo menor.
- Los altavoces envolventes y los envolventes traseros deben situarse entre 60 cm y 90 cm por encima del oído e inclinarse ligeramente hacia abajo. Asegúrese de que los altavoces no queden frente a frente. Para DVD-Audio, los altavoces deben situarse más directamente detrás del oyente que para la reproducción de cine en casa.
- Si los altavoces de sonido envolvente no se pueden poner directamente al lado de la posición de escucha con un sistema de 7.1 canales, el efecto de sonido envolvente se podrá mejorar desactivando la función Up Mix (consulte *Ajuste de la función Up Mix* en la página 31).
- Intente no colocar los altavoces de sonido envolvente muy lejos de la posición de audición con respecto a los altavoces frontales y central. Esta acción podría debilitar el efecto de sonido envolvente.
- Coloque los altavoces delanteros con efectos de altura derecho e izquierdo a 1 metro de distancia, como mínimo, justo encima de los altavoces delanteros derecho e izquierdo.

⚠ PRECAUCIÓN

- Asegúrese de que todos los altavoces estén instalados de forma segura. Esto no sólo mejora la calidad del sonido, sino que reduce el riesgo de daños o lesiones si los altavoces se caen como consecuencia de vibraciones externas producidas por terremotos o similares.

📍 Importante

- Para conectar los altavoces traseros de sonido envolvente o los altavoces delanteros con efectos de altura se requiere un amplificador adicional. Conecte el amplificador adicional a las salidas **PRE OUT SURR BACK/FRONT HEIGHT** del equipo, y conecte los altavoces traseros de sonido envolvente o los altavoces delanteros con efectos de altura al amplificador adicional (consulte *Conexión de los altavoces traseros de sonido envolvente o de los altavoces delanteros con efectos de altura* en la página 11).

Conexión de los altavoces

El receptor puede funcionar con sólo dos altavoces estéreo (los altavoces frontales en el diagrama), pero se recomienda utilizar al menos tres altavoces, o una configuración completa para obtener el mejor sonido envolvente.

Asegúrese de conectar el altavoz de la derecha al terminal derecho (R) y el altavoz de la izquierda al terminal izquierdo (L). Asegúrese también de que los terminales positivo y negativo (+/-) del receptor coincidan con los terminales de los altavoces.

Se pueden utilizar los altavoces conectados a los terminales de altavoces B para escuchar la reproducción estéreo en otra habitación. Para obtener las opciones de escucha con esta configuración, consulte *Cambio del sistema de altavoces* en la página 12.

Puede utilizar los altavoces con una impedancia normal de entre 6 Ω y 16 Ω.

Sin embargo, tenga en cuenta que sólo los altavoces frontales se ajustarán a un valor de entre 12 Ω y 16 Ω si selecciona **SP►AB** en *Cambio del sistema de altavoces* en la página 12.

Asegúrese de completar todas las conexiones antes de conectar este equipo a la fuente de alimentación de CA.

Conexiones de cables desnudos

- 1 **Trence los hilos expuestos del cable.**
- 2 **Aflove el terminal e inserte el hilo expuesto.**
- 3 **Apriete el terminal.**

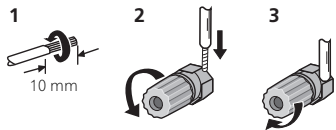

PRECAUCIÓN

- Por estos terminales de altavoz circula **tensión ACTIVA que es PELIGROSA**. Para evitar el peligro de descargas eléctricas al conectar o desconectar los cables de altavoz, desenchufe el cable de alimentación antes de tocar las partes de los cables que no están aisladas.
- Asegúrese de que no haya hilos expuestos del cable del altavoz en contacto con el panel trasero mientras el equipo está encendido. Si alguno de los cables desprotegidos del altavoz tocara el panel trasero, podría provocar un corte de corriente como medida de seguridad.

Conexión de los altavoces traseros de sonido envolvente o de los altavoces delanteros con efectos de altura

Para añadir un altavoz trasero de sonido envolvente o un altavoz delantero con efectos de altura, conecte las salidas **PRE OUT SURR BACK/FRONT HEIGHT** del equipo y el amplificador adicional.

- Si ha efectuado las conexiones anteriores, deberá ajustar la configuración Pre Out. Si el altavoz trasero de sonido envolvente está conectado, seleccione **SURR.BACK**; si el altavoz delantero con efectos de altura está conectado, seleccione **HEIGHT** (si ninguno de estos altavoces está conectado, cualquiera de estos ajustes será válido) (consulte *La configuración Pre Out* en la página 37).

- También se puede utilizar el amplificador adicional para un solo altavoz conectado a las salidas **PRE OUT** del altavoz trasero. En este caso, conecte el amplificador al terminal izquierdo (**L (Single)**) únicamente.

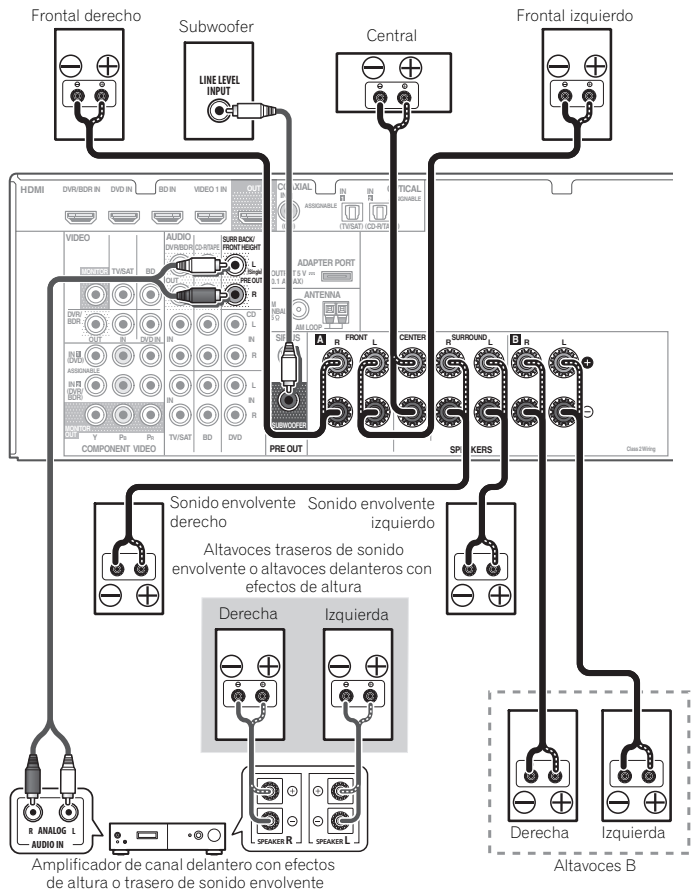

Cambio del sistema de altavoces

Se pueden configurar tres sistemas de altavoces distintos con el botón **SPEAKERS**.

- **Utilice el botón SPEAKERS del panel frontal para seleccionar un ajuste del sistema de altavoces.**



Púlselo varias veces para seleccionar una opción del sistema de altavoces:

- **SP►A** – El sonido se emite desde los altavoces conectados a los terminales de altavoces A y **PRE OUT SURR BACK/FRONT HEIGHT** (es posible la reproducción multicanal).
- **SP►B** – El sonido se emite por los dos altavoces conectados al sistema de altavoces B (sólo es posible para la reproducción estéreo).
- **SP►AB** – El sonido sale por el sistema de altavoz A, los dos altavoces del sistema de altavoces B y el subwoofer. Las fuentes multicanal sólo se reducen cuando se selecciona el modo **STEREO** o **STEREO ALC** para la salida estéreo de los sistemas de altavoces A y B.
- **SP►** – No se emite sonido alguno desde los altavoces.

Nota

- La salida de subwoofer depende de la configuración que haya realizado en *Ajuste de los altavoces* en la página 34. Sin embargo, si seleccionó **SP►B** anteriormente, no se escuchará ningún sonido por el subwoofer (el canal LFE no está mezclado).
- Puede utilizar los altavoces con una impedancia normal de entre 6 Ω y 16 Ω . No obstante, debe tener en cuenta que sólo los altavoces delanteros se ajustan a un valor de entre 12 Ω y 16 Ω cuando seleccione **SP►AB**.

Conexiones de los cables

Asegúrese de no doblar los cables por encima del equipo (como se muestra en la ilustración). Si esto sucede, el campo magnético producido por los transformadores del equipo podría hacer que los altavoces produzcan un zumbido.

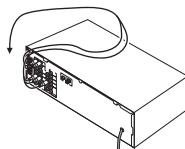

Importante

- Antes de hacer o cambiar las conexiones, desconecte la alimentación y desenchufe el cable de alimentación de la toma de CA.
- Antes de desenchufar el cable de alimentación, ponga el aparato en modo de espera.

Cables HDMI

Tanto las señales de vídeo como las de sonido se pueden transmitir simultáneamente con un solo cable. Si conecta el reproductor y el televisor a través de este receptor, utilice cables HDMI para ambas conexiones.

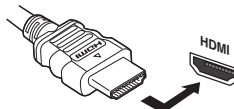

Asegúrese de conectar el terminal en la dirección correcta.

Nota

- Ajuste el parámetro de HDMI en *Ajuste de las opciones de Audio* en la página 32 a **THRU (THROUGH)** y ajuste la señal de entrada en *Selección de la señal de entrada de audio* en la página 22 a **HDMI**, si desea escuchar la salida de audio HDMI por el televisor (el receptor no emitirá ningún sonido).
- Si la señal de vídeo no aparece en el televisor, intente ajustar la resolución en el componente o en la pantalla. Tenga en cuenta que algunos componentes (por ejemplo, las videoconsolas) tienen resoluciones que pueden no visualizarse. En este caso, utilice una conexión compuesta (analógica).

- Si la señal de vídeo de HDMI es 480i, 480p, 576i o 576p, no se puede recibir el sonido de Multi Ch PCM ni HD.

Acerca de HDMI

La conexión HDMI transfiere vídeo digital sin comprimir, así como casi cualquier tipo de audio digital con el que sea compatible el componente conectado, incluido DVD-Vídeo, DVD-Audio, SACD, Dolby Digital Plus, Dolby TrueHD, DTS-HD Master Audio (consulte las limitaciones más adelante), Video CD/Super VCD y CD.

Este receptor incorpora tecnología High-Definition Multimedia Interface (HDMI®).

Este receptor es compatible con las funciones descritas más abajo, a través de las conexiones HDMI.

- Transferencia digital de vídeo sin comprimir (contenido protegido por HDCP (1080p/24, 1080p/60, etc.))
- Transferencia de señal 3D
- Transferencia de señal Deep Color
- Transferencia de señal x.v.Color
- Canal de retorno de audio
- Entrada de señales de audio digital PCM lineal multicanal (192 kHz o menos) para un máximo de 8 canales
- Entrada de los formatos de audio digital siguientes:
 - Dolby Digital, Dolby Digital Plus, DTS, audio de alta velocidad de bits (Dolby TrueHD, DTS-HD Master Audio), DVD-Audio, CD, SACD (DSD sólo 2 canales), Video CD, Super VCD
- Funcionamiento sincronizado con componentes utilizando el **Control** con función HDMI (consulte *Función de Control con HDMI* en la página 38)

Nota

- Utilice un cable High Speed HDMI®. Si utiliza un cable HDMI distinto de un cable High Speed HDMI®, es posible que no funcione correctamente.
- Cuando se conecte un cable HDMI con un ecualizador integrado, es posible que no funcione correctamente.
- La transferencia de señal 3D, Deep Color, x.v.Color y Audio Return Channel (Canal de retorno de audio) sólo es posible cuando se conectan con un componente compatible.
- Las transmisiones de audio digital en formato HDMI tardan más tiempo en ser reconocidas. Por esta razón, es posible que se produzca alguna interrupción de audio al cambiar de un formato de audio a otro o al iniciar la reproducción.

- Si durante la reproducción se enciende/apaga el dispositivo conectado al terminal HDMI OUT de este equipo, o se desconecta/conecta el cable HDMI, podrían producirse ruidos o interrupciones de audio.

HDMI, el logotipo HDMI y High-Definition Multimedia Interface son marcas comerciales o marcas registradas de HDMI Licensing, LLC en los Estados Unidos de América y en otros países.

"x.v.Color" y **x.v.Color** son marcas de fábrica de Sony Corporation.

Cables de audio analógico

Utilice cables fonográficos RCA estéreo para conectar componentes de audio analógico. Estos cables generalmente tienen una clavija roja y otra blanca; conecte las clavijas rojas a los terminales R (derechos) y las clavijas blancas a los terminales L (izquierdos).

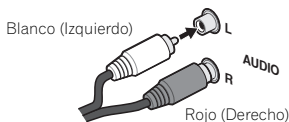

Cables de audio digital

Utilice cables de audio digital coaxiales o cables ópticos (disponibles en comercios) para conectar componentes digitales a este receptor.

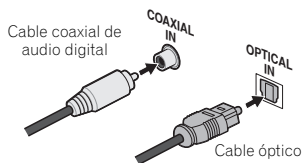

Nota

- Al realizar las conexiones con cables ópticos, tenga cuidado de no dañar la lengüeta protectora del conector óptico mientras inserta la clavija.
- Al guardar un cable óptico, no lo enrolle demasiado. El cable podría dañarse si lo dobla excesivamente.
- También puede utilizar un cable de vídeo RCA estándar para las conexiones digitales coaxiales.

Cables de vídeo

Cables de vídeo RCA estándar

Estos cables son el tipo de conexión de vídeo más común y deben utilizarse para las conexiones a los terminales de vídeo compuesto. Los conectores amarillos los distinguen de los cables de audio.



Cables de vídeo de componentes

Use cables de vídeo de componentes para obtener la mejor reproducción de color posible de su fuente de vídeo. La señal de color del televisor se divide en la señal de luminancia (Y) y las señales de color (Pb y Pr) y, a continuación, es generada. De este modo, se evitan interferencias entre las señales.

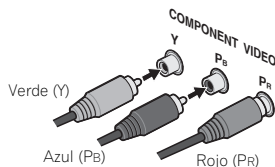

Acerca de la conexión de salidas de vídeo

Este receptor no incorpora un convertor de vídeo. Si utiliza cables de vídeo de componentes o cables HDMI para conectar el equipo al dispositivo de entrada, utilice los mismos cables para conectar el equipo al televisor.

La entrada de señales de las entradas de vídeo analógico (de componentes y compuesto) de esta unidad no saldrán de **HDMI OUT**.

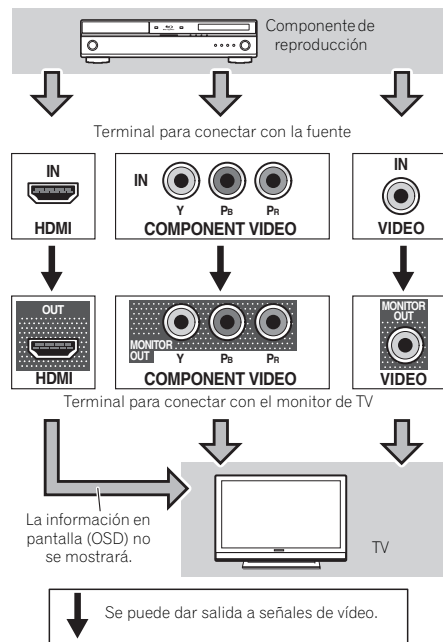

Conexión mediante HDMI

Si dispone de un componente (reproductor de Blu-ray Disc, etc.) equipado con HDMI o DVI (con HDCP), puede conectarlo a este receptor con un cable HDMI disponible en el mercado. Si el televisor y los componentes de reproducción soportan el **Control** con función HDMI, pueden utilizarse las prácticas funciones de **Control** con HDMI (consulte *Función de Control con HDMI* en la página 38).

- Se precisa el ajuste/conexión siguiente para escuchar el sonido del televisor en este receptor.
 - Si el televisor no soporta la función HDMI Audio Return Channel, conecte el receptor y el televisor con cables de audio (tal como se ilustra).
 - Si el televisor soporta la función HDMI Audio Return Channel, el sonido del televisor se transmite al receptor a través del terminal HDMI, de modo que no hay necesidad de conectar un cable de audio. En este caso, ajuste **ARC** en **HDMI Setup** a **ON** (consulte *HDMI Setup* en la página 38).

Importante

- Si el receptor se ha conectado a un TV mediante un cable HDMI, la información en pantalla (OSD) no se mostrará. Asegúrese de que realiza la conexión mediante un cable de vídeo analógico RCA estándar. En este caso, cambie la entrada del televisor a analógico para ver la pantalla OSD (para la configuración, etc.) en el televisor.
- Cuando el **Control** con función HDMI está en **ON** y el receptor está conectado a un televisor compatible con un cable HDMI, y usted cambia la entrada del televisor a compuesto o componente, la entrada del receptor puede cambiar automáticamente a **TV/SAT**. Si se da este caso, cambie la entrada del receptor a la entrada original o bien pase a **OFF** el **Control** con función HDMI (consulte *HDMI Setup* en la página 38).

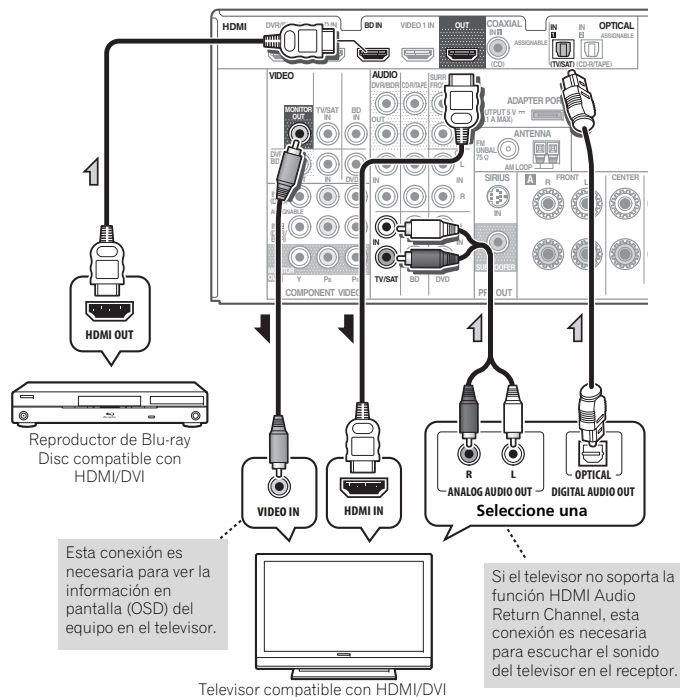

Conexión de un componente sin terminal HDMI

Este diagrama indica las conexiones al receptor de un televisor y de un reproductor de DVD (u otro componente de reproducción) sin un terminal HDMI.

- Si tanto el televisor como el reproductor constan de conectores de vídeo de componentes, también puede utilizarlos. Para más detalles, consulte *Uso de conectores de vídeo de componentes* en la página 16.

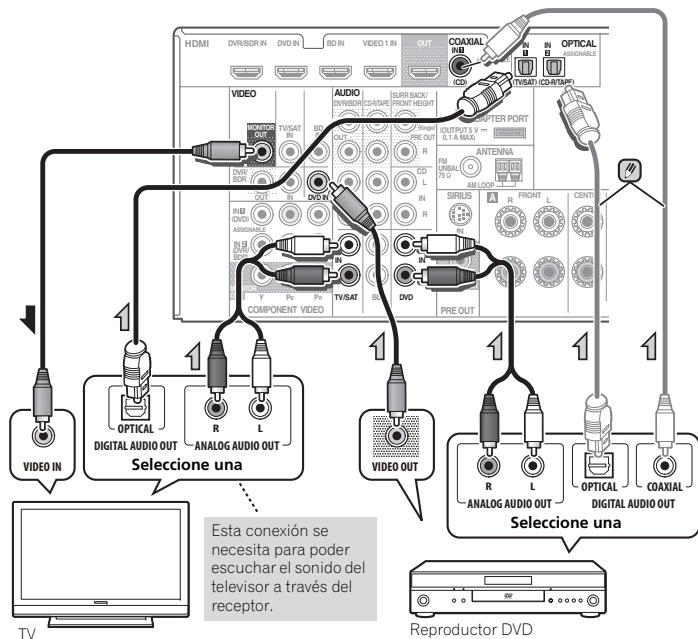

Nota

- A fin de escuchar el audio del reproductor de DVD que está conectado a este receptor mediante un cable óptico o un cable coaxial, en primer lugar cambie a la entrada **DVD**, luego utilice **RECEIVER** y **SIGNAL SEL** para elegir la señal de audio **O2** (OPTICAL2) o **C1** (COAXIAL1) (consulte *Selección de la señal de entrada de audio* en la página 22).

Conexión de un receptor de satélite u otro módulo de conexión digital

02

Los receptores de satélite o cable y los sintonizadores de televisor digital terrestre son todos ejemplos de los llamados 'módulos de conexión'.

- Si el decodificador de Internet o el componente de vídeo también constan de una salida HDMI o de componente de vídeo, también pueden conectarse. Para más información al respecto, consulte *Conexión mediante HDMI* en la página 14 o *Uso de conectores de vídeo de componentes* en la página 16.

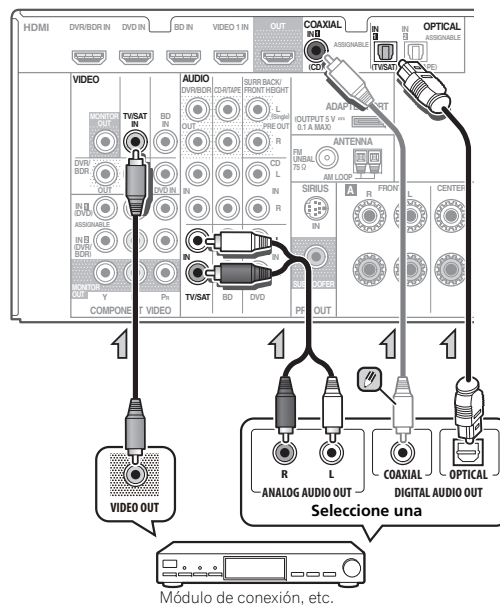

Nota

- A fin de escuchar el audio del componente de fuente que está conectado a este receptor mediante un cable coaxial, en primer lugar cambie a **TV/SAT**, luego use **RECEIVER** y **SIGNAL SEL** para elegir la señal de audio **C1** (COAXIAL1) (consulte *Selección de la señal de entrada de audio* en la página 22).

Español

15

Es

02 Conexión de una grabadora HDD/DVD, una grabadora Blu-ray Disc y otras fuentes de vídeo

Este receptor consta de entradas y salidas de audio/vídeo adecuadas para conectar grabadoras de vídeo analógicas o digitales, como grabadores HDD/DVD y grabadoras Blu-ray Disc.

- Sólo las señales que entren a través del terminal de VIDEO IN podrán salir por el terminal de VIDEO OUT.
- Las señales de audio que entren a través del terminal digital no saldrán por el terminal analógico.

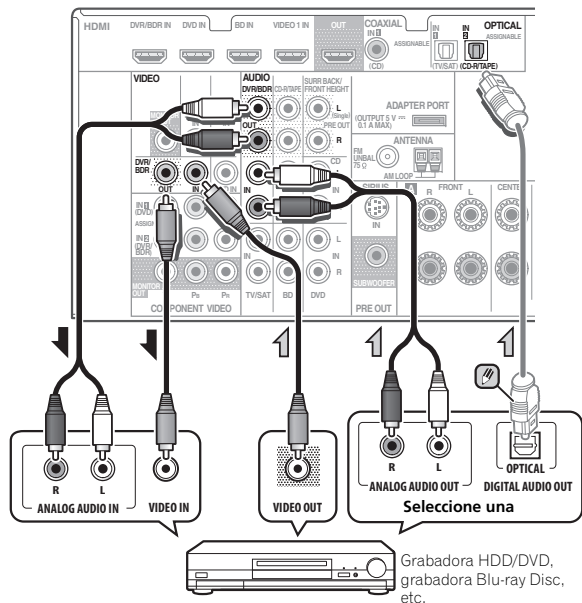

Nota

- A fin de escuchar el audio procedente del componente de fuente que está conectado con este receptor mediante un cable óptico, en primer lugar, cambie a la entrada **DVR/BDR**, luego use **RECEIVER** y **SIGNAL SEL** para elegir la señal de audio **O2** (OPTICAL2) (consulte Selección de la señal de entrada de audio en la página 22).

Uso de conectores de vídeo de componentes

El vídeo de componentes debería ofrecerle una calidad de imagen superior que el vídeo compuesto. Una ventaja adicional (si la fuente y el televisor son compatibles) es el vídeo de exploración progresiva que ofrece una imagen muy estable y sin parpadeos. Para saber si la fuente y el televisor son compatibles con el vídeo de exploración progresiva, consulte los manuales correspondientes.

- Para la conexión de audio, consulte *Conexión de un componente sin terminal HDMI* en la página 15.

Importante

- Si ha conectado algún componente fuente al receptor mediante una entrada de vídeo de componentes, también deberá conectar su televisor a los conectores **COMPONENT VIDEO MONITOR OUT** del receptor.
- En caso necesario, asigne las entradas de vídeo de componentes a la fuente de entrada que ha conectado. Sólo será necesario hacerlo si no ha realizado la conexión de acuerdo con lo siguiente:

– **COMPONENT VIDEO IN 1: DVD**

– **COMPONENT VIDEO IN 2: DVR/BDR**

Para más detalles, consulte *El menú Input Assign* en la página 36.

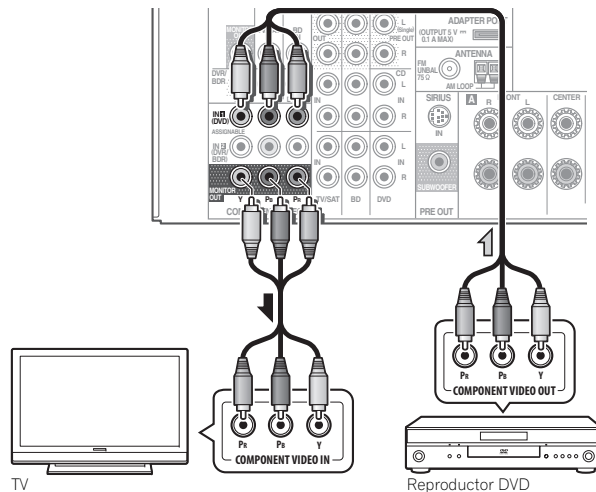

Conexión de otros componentes de audio

El número y tipo de conexiones depende del tipo de componente que esté conectando. Siga los pasos siguientes para conectar una grabadora de CD-R, MD, DAT o cinta u otro componente de audio.

- Tenga en cuenta que debe conectar componentes digitales a conectores de audio analógico si desea grabar a/de componentes digitales (como un MD) a/de componentes analógicos.

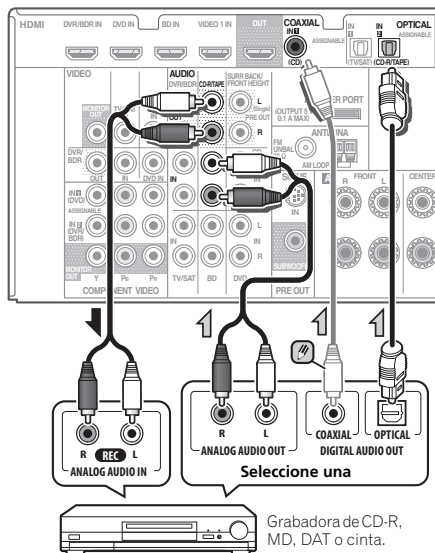

Nota

- A fin de escuchar el audio del reproductor de CD que está conectado con este receptor utilizando un cable coaxial, en primer lugar, cambie a la entrada **CD-R**, luego use **RECEIVER** y **SIGNAL SEL** para elegir la señal de audio **C1** (COAXIAL1) (consulte *Selección de la señal de entrada de audio* en la página 22).

Conexión del ADAPTADOR Bluetooth® opcional

Cuando el ADAPTADOR Bluetooth (Modelo de Pioneer Nº AS-BT100 o AS-BT200) está conectado a esta unidad, puede utilizarse un producto equipado con tecnología inalámbrica Bluetooth (teléfono móvil, reproductor de música digital portátil, etc.) para escuchar música de forma inalámbrica.

● Conecte un ADAPTADOR de Bluetooth al terminal del ADAPTER PORT en el panel trasero.

- Si desea instrucciones sobre la reproducción de un dispositivo con tecnología inalámbrica Bluetooth, consulte *Cómo emparejar el Bluetooth ADAPTER y el aparato de tecnología inalámbrica Bluetooth* en la página 26.

⚠ Importante

- Cuando el ADAPTADOR Bluetooth esté conectado, no mueva el receptor. Ello podría dañar el equipo o provocar un contacto defectuoso.

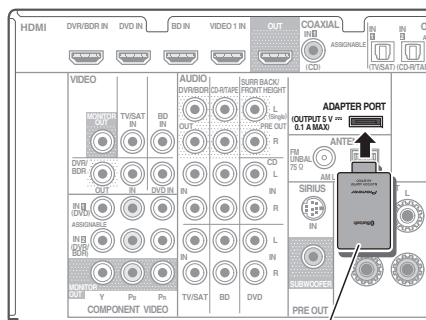

ADAPTADOR Bluetooth®

Conexión de su sintonizador SiriusConnect™

Para recibir emisiones SIRIUS Satellite Radio tendrá que activar su sintonizador SIRIUSConnect.

● Conecte un sintonizador SiriusConnect a la toma SIRIUS IN en el panel trasero.

- También deberá conectar la antena y adaptador de CA al sintonizador SIRIUSConnect.
- Para consultar las instrucciones sobre cómo escuchar Radio SIRIUS, consulte *Escucha de SIRIUS Radio* en la página 27.

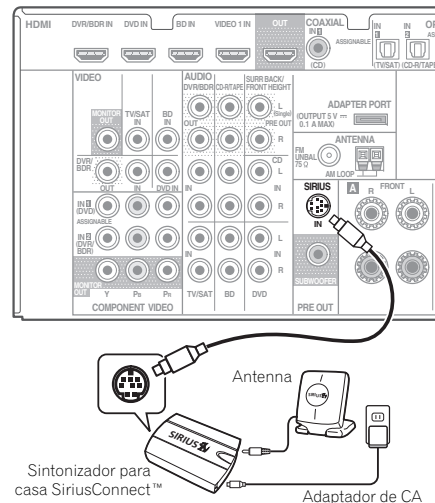

Conexión de antenas

Conecte la antena de cuadro de AM y la antena de hilo de FM como se indica a continuación. Para mejorar la recepción y la calidad de sonido, conecte antenas exteriores (consulte más abajo *Uso de antenas exteriores*).

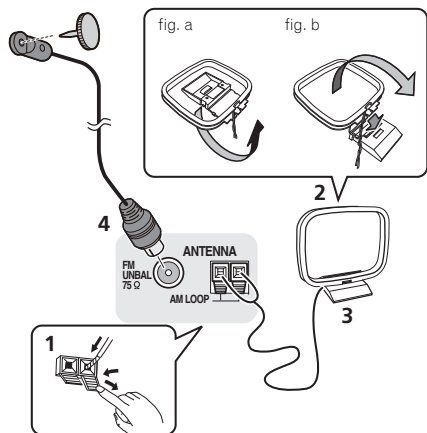

1 Abra las pestañas, introduzca un cable completamente en cada terminal y, a continuación, suelte las pestañas para sujetar los cables de antena AM.

2 Coloque la antena de cuadro AM en el soporte fijado.

Para fijar el soporte a la antena, dóblelo en la dirección que indica la flecha (fig. a) y a continuación enganche la antena al soporte (fig. b).

3 Coloque la antena AM en una superficie plana y en una dirección que ofrezca la mejor recepción.

4 Conecte el cable de antena FM en la toma de antena FM.

Para obtener mejores resultados, extienda la antena FM por completo y fíjela en una pared o en el marco de una puerta. No la cubra ni la deje enrollada.

Uso de antenas exteriores

Para mejorar la recepción en FM

Utilice un conector F (no suministrado) para conectar una antena FM externa.

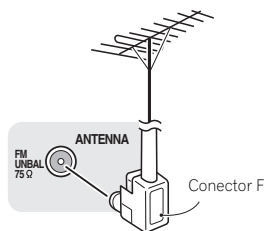

Para mejorar la recepción en AM

Conecte un cable con revestimiento de vinilo de 5 a 6 metros de longitud a un terminal de antena AM sin desconectar la antena de cuadro AM suministrada.

Para obtener la mejor recepción posible, suspenda el cable horizontalmente en el exterior.

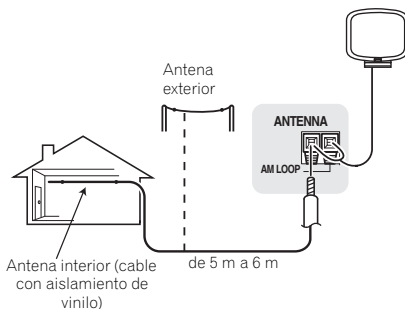

Conexión al terminal de vídeo del panel frontal

Puede acceder a las conexiones de vídeo frontales a través del panel frontal mediante el botón **INPUT SELECTOR** o **VIDEO2** del mando a distancia. Allí encontrará los conectores estándar de audio y vídeo. Conéctelos del mismo modo que las conexiones del panel posterior.

- Presione la tapa **PUSH OPEN** para acceder a las conexiones de vídeo delanteras.

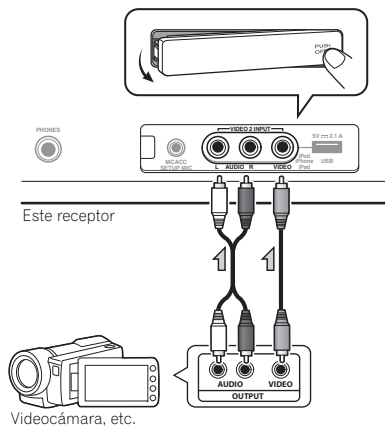

Conexión de un iPod

Este receptor cuenta con un terminal iPod exclusivo que le permitirá controlar la reproducción del contenido de audio de su iPod usando los controles de este receptor.

- **Pase al modo en espera del receptor y luego utilice el cable iPod para conectar su iPod al terminal de iPod del panel frontal de este receptor.**

- Presione la tapa **PUSH OPEN** para acceder al terminal **iPod**.
- Para la conexión del cable, también puede consultar las instrucciones de uso del iPod.
- Para conocer instrucciones acerca de la reproducción del iPod, consulte *Reproducción de un iPod* en la página 23.

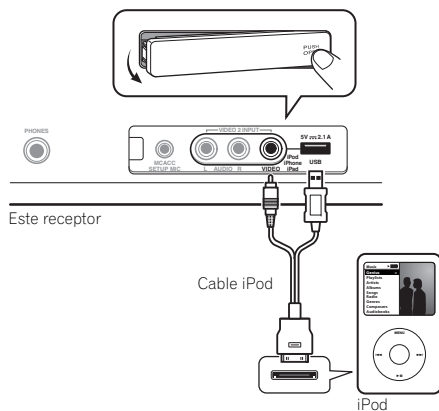

- Cuando el **Control** con función HDMI está en **ON** y el receptor está conectado a un televisor compatible mediante un cable HDMI y usted cambia la entrada del televisor mientras la selección del receptor está en la entrada **iPod USB**, el receptor puede pasar automáticamente a **TV/SAT**. Si eso sucede, vuelva a ajustar la entrada del receptor en la entrada original y ponga en **OFF** el **Control** con función HDMI (consulte *HDMI Setup* en la página 38).

Conexión de un dispositivo USB

Es posible escuchar audio de dos canales utilizando la interfaz USB de la parte delantera de este receptor.

- **Ponga el receptor en espera y luego conecte su aparato USB al terminal USB del panel frontal de este receptor.**

- Presione la tapa **PUSH OPEN** para acceder al terminal **USB**.
- Este receptor no es compatible con un concentrador USB.
- Para conocer instrucciones acerca de la reproducción del aparato USB, consulte *Reproducción de un aparato USB* en la página 24.

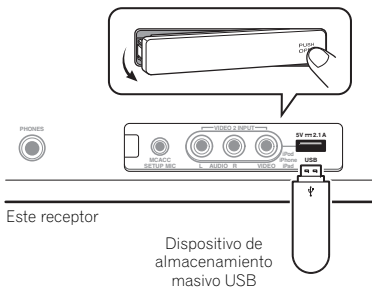

Conexión del receptor

Enchufe el receptor a la red sólo después de haber conectado al mismo todos los componentes, incluidos los altavoces.

- **Enchufe el cable de alimentación de CA en una toma de CA.**

⚠ PRECAUCIÓN

- Sujete el cable de alimentación por la parte del enchufe. No desconecte la clavija tirando del cable; nunca toque el cable de alimentación con las manos mojadas, ya que esto puede causar cortocircuitos o descargas eléctricas. No coloque el equipo, un mueble ni ningún objeto encima del cable de alimentación. No dañe el cable de alimentación. No anude el cable ni lo ate a otros cables. Los cables de alimentación deben ser tendidos de manera tal que la probabilidad de que alguien los pise sea mínima. Un cable de alimentación dañado puede causar incendios y descargas eléctricas. Revise el cable de alimentación cada cierto tiempo. Si encuentra que está dañado, pida un cable de recambio al representante autorizado de Pioneer más cercano.
- Cuando no utilice el receptor de forma continuada (por ejemplo, durante las vacaciones), desenchúfelo de la toma de corriente.

📌 Nota

- Después de conectar este receptor a una toma de CA empieza un proceso de inicialización de HDMI que dura de 2 a 10 segundos. Durante este proceso no puede hacer ninguna operación. El indicador **HDMI** de la pantalla del panel frontal parpadea durante este proceso, y usted puede encender este receptor una vez que el indicador deje de parpadear. Cuando ajuste el **Control** con HDMI en **OFF**, puede pasar por alto este proceso. Para conocer más detalles sobre el **Control** con función HDMI, véase *Función de Control con HDMI* en la página 38.

Capítulo 3: Configuración básica

Cancelación de la pantalla demo

La pantalla del panel frontal muestra distintas informaciones (pantallas demo) cuando el receptor no está en funcionamiento.

Puede apagar la pantalla demo. Para obtener más detalles, consulte *El menú FL Demo Mode* en la página 37.

- El modo demo se cancela automáticamente cuando se ejecuta la configuración automática MCACC (véase a continuación).

Configuración automática para sonido envolvente (MCACC)

La configuración automática de calibración acústica multicanal (MCACC) mide las características acústicas del área de audición, tomando en consideración el ruido ambiente y el tamaño y la distancia de los altavoces, y realiza pruebas del retardo de los canales y del nivel de los canales. Una vez que haya instalado el micrófono suministrado con el sistema, el receptor utilizará la información obtenida a partir de una serie de tonos de prueba para optimizar los ajustes de los altavoces y la equalización para su habitación en particular.

⚠ PRECAUCIÓN

- Los tonos de prueba utilizados en la configuración automática MCACC se emiten a un volumen elevado.

🔑 Importante

- La información en pantalla (OSD) no aparecerá si ha realizado la conexión al televisor utilizando la salida HDMI. Utilice la opción de compuesto o conexiones para la configuración del sistema.
- La configuración automática MCACC sobrescribirá cualquier configuración existente de altavoces que haya creado.
- Antes de utilizar la configuración automática de MCACC, la entrada **iPod USB** no debe seleccionarse como fuente de entrada.
- Si ha conectado el altavoz envolvente trasero o el altavoz delantero con efectos de altura, asegúrese de que la configuración Pre Out se haya ajustado correctamente antes de aplicar la configuración automática de MCACC

(consulte la página 37). (Seguidamente se muestra una explicación utilizando la información en pantalla (OSD) para la conexión de un altavoz trasero de sonido envolvente.)

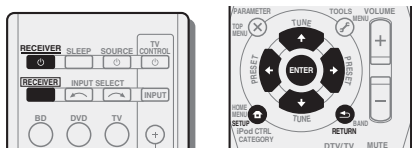

- 1 Encienda el receptor y su televisor.
- 2 Conecte la entrada de TV a la entrada que conecta este receptor con el TV a través del correspondiente cable compuesto o por componentes.
- 3 Conecte el micrófono al conector MCACC SETUP MIC del panel frontal.

Asegúrese de que no haya obstáculos entre los altavoces y el micrófono.

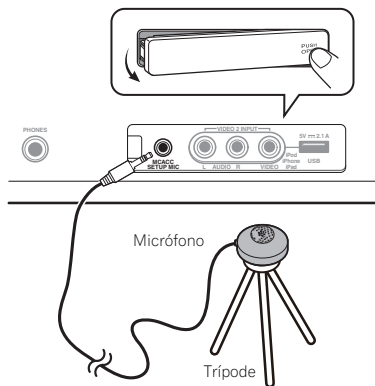

Si tiene un trípode, utilícelo para situar el micrófono de modo tal que quede a nivel del oído en la posición de audición normal. En caso contrario, sitúe el micrófono a nivel del oído utilizando una mesa o silla.

4 Pulse **RECEIVER** en el mando a distancia y, a continuación, pulse el botón **SETUP**.

El menú de System Setup se muestra en el TV. Utilice **↑/↓/←/→** y **ENTER** en el mando a distancia para desplazarse por las pantallas y seleccionar los elementos del menú. Pulse **RETURN** para salir del menú actual.

- Pulse **SETUP** en cualquier momento para salir del menú System Setup. Si cancela la configuración automática de MCACC en cualquier momento, el receptor termina automáticamente y no se aplicará ningún ajuste.
- El salvapantallas se inicia automáticamente pasados tres minutos de inactividad.

5 Seleccione 'Auto MCACC' desde el System Setup y luego pulse **ENTER**.

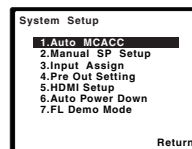

- **MIC IN** parpadea cuando el micrófono no está conectado a MCACC SETUP MIC.

Intente hacer el menor ruido posible tras pulsar **ENTER**. El sistema emitirá una serie de tonos de prueba para establecer el nivel de ruido ambiente.

6 Siga las instrucciones que aparecen en pantalla.

- Asegúrese de que el micrófono está conectado.
- Asegúrese de que el subwoofer está encendido y de que el volumen está activado.
- Al utilizar los altavoces envolventes traseros o los delanteros con efectos de altura, encienda el amplificador al que estén conectados los altavoces envolventes traseros o delanteros con efectos de altura y ajuste el sonido al nivel deseado.
- Consulte más abajo las notas sobre ruido de fondo y otras interferencias posibles.

7 Espere hasta que finalicen los tonos de prueba.

Mientras el reproductor emite los tonos de prueba, en la pantalla aparece un informe de progreso para determinar los altavoces presentes en su sistema. Intente hacer el menor ruido posible mientras se lleva a cabo.

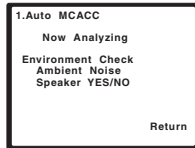

- Para conseguir unos ajustes de altavoz correctos, no modifique el volumen durante los tonos de prueba.

8 Confirme la configuración del altavoz.

La configuración que aparece en pantalla deberá reflejar los altavoces reales de los que dispone.

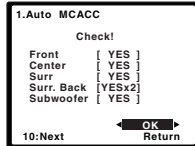

- Si aparecen mensajes de error (como **Too much ambient noise** (Demasiado ruido ambiental)), seleccione **RETRY** después de solucionar el ruido ambiental (consulte más abajo *Otros problemas al utilizar la configuración automática MCACC*).

Si la configuración del altavoz que aparece en pantalla no es correcta, utilice **↑/↓** para seleccionar el altavoz y **←/→** para cambiar el ajuste. Cuando termine, vaya al paso siguiente.

Si ve un mensaje de error (**ERR**) en la columna derecha, puede que haya un problema con la conexión del altavoz. Si al seleccionar **RETRY** no se soluciona el problema, desconecte la alimentación y compruebe las conexiones del altavoz.

9 Asegúrese de que la opción 'OK' esté seleccionada; luego, pulse ENTER.

Si no toca la pantalla del paso 7 durante 10 segundos ni pulsa el botón **ENTER** en el paso 8, los ajustes de MCACC empezarán automáticamente, tal como se muestra más abajo.

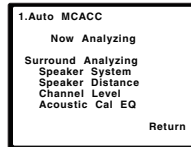

Se muestra un informe de progreso en la pantalla mientras el receptor emite más tonos de prueba para determinar los ajustes óptimos del receptor para el nivel de canal, la distancia de los altavoces y la EC de calibración acústica.

Una vez más, intente hacer el menor ruido posible mientras esto se lleva a cabo. Puede tardar de 1 a 3 minutos.

10 La configuración Auto MCACC ha concluido. Volverá al menú System Setup.

Los ajustes aplicados en la configuración automática MCACC deberían ofrecerle un excelente sonido envolvente de su sistema, pero también es posible ajustar esta configuración manualmente mediante el menú System Setup (a partir de la página 34).

Nota

- Dependiendo de las características de la habitación, el uso de altavoces idénticos, con conos de aproximadamente 12 cm, puede en algunas ocasiones producir ajustes de tamaño diferentes. Puede corregir manualmente el ajuste mediante *Ajuste de los altavoces* en la página 34.
- El ajuste de distancia del subwoofer puede ser mayor que la distancia real que hay desde la posición de audición. Este ajuste debería ser preciso (tomando en consideración el retardo y las características de la habitación); generalmente no es necesario cambiarlo.

Otros problemas al utilizar la configuración automática MCACC

Si el entorno de la sala no es el óptimo para la configuración automática MCACC (si hay demasiado ruido de fondo, ecos producidos por las paredes, obstáculos entre los altavoces y el micrófono), los ajustes resultantes pueden ser incorrectos. Compruebe si algún electrodoméstico (aire acondicionado, nevera, ventilador, etc.) puede estar afectando al ambiente y, en caso necesario, apáguelo. Si aparecen instrucciones en la pantalla del panel frontal, asegúrese de seguir las.

- Algunos televisores más antiguos pueden interferir en el funcionamiento del micrófono. Si parece que ese es el caso, apague el televisor mientras se ejecuta la configuración automática MCACC.

Reproducción básica

Reproducción de una fuente

Las siguientes son las instrucciones básicas para reproducir una fuente (como un disco DVD) en el sistema de cine en casa.

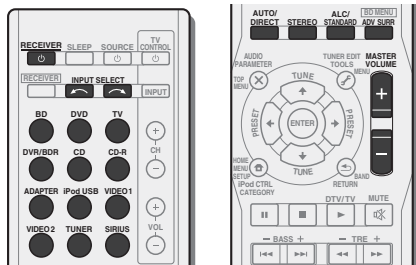

1 Encienda los componentes del sistema y el receptor.

Encienda primero el componente de reproducción (por ejemplo, un reproductor de DVD), el televisor y el subwoofer (si tiene uno) y, a continuación, encienda el receptor (pulse **RECEIVER**).

- Asegúrese de que el micrófono de configuración esté desconectado.

2 Conecte la entrada de TV a la entrada que conecta con este receptor.

Por ejemplo, si ha conectado este receptor a las tomas de **VIDEO** del TV, asegúrese de que la entrada de **VIDEO** está seleccionada.

3 Pulse los botones de función de entrada para seleccionar la función de entrada que desee reproducir.

- La entrada del receptor cambiará según corresponda, de modo que podrá hacer funcionar otros componentes mediante el mando a distancia. Para operar el receptor, en primer lugar pulse **RECEIVER** en el mando a distancia, luego pulse el botón pertinente para la función deseada.
- La fuente de entrada también se puede seleccionar mediante los botones de **INPUT SELECT** del mando a distancia, o mediante el dial **INPUT SELECTOR** del panel frontal. En este caso, el mando a distancia no cambia a los modos operativos.

Si ha seleccionado la fuente de entrada adecuada y sigue sin haber sonido, seleccione la señal de entrada de audio que desee reproducir (véase más abajo *Selección de la señal de entrada de audio*).

4 Pulse **AUTO/DIRECT** para seleccionar 'AUTO SURROUND' y empezar a reproducir la fuente.

Si reproduce un disco DVD con sonido envolvente Dolby Digital o DTS, con una conexión de audio digital, deberá escuchar un sonido envolvente. Si reproduce una fuente estéreo o si la conexión es de audio analógico, sólo los altavoces delanteros izquierdo/derecho emitirán sonido en el modo de audición predeterminado.

Puede comprobar en la pantalla del panel frontal si la reproducción de sonido envolvente se está llevando a cabo de forma correcta.

Cuando se usa un altavoz de sonido envolvente trasero, **DD+PLiX** se visualiza cuando se reproducen señales Dolby Digital de 5.1 canales, y **DTS+NEO:6** se visualiza cuando se reproducen señales DTS de 5.1 canales.

Cuando no se usa un altavoz de sonido envolvente trasero, **DD** se visualiza cuando se reproducen señales Dolby Digital.

Si la visualización no corresponde a la señal de entrada ni al modo de escucha, verifique las conexiones y la configuración.

Nota

- Es aconsejable que compruebe los ajustes de salida de audio digital en el reproductor de DVD o en el receptor satélite digital. Se debe ajustar para emitir audio Dolby Digital, DTS y PCM de 88.2 kHz / 96 kHz (2 canales) y, si hay una opción para audio MPEG, se debe ajustar para convertir el audio MPEG a PCM.
- Dependiendo del reproductor de DVD o de los discos que utilice, es posible que sólo obtenga sonido estéreo digital de 2 canales y sonido analógico. En este caso, si desea un sonido envolvente multicanal, deberá ajustar el receptor a un modo de escucha multicanal.

5 Use **MASTER VOLUME** para ajustar el nivel del volumen.

Reduzca el nivel de volumen en el televisor de modo que escuche solamente el sonido emitido por los altavoces conectados al receptor.

Selección de la señal de entrada de audio

Se puede seleccionar la señal de entrada de audio para cada fuente de entrada. Una vez ajustada, la entrada de audio que se ha seleccionado se aplicará siempre que elija la fuente de entrada utilizando los botones de función de entrada.

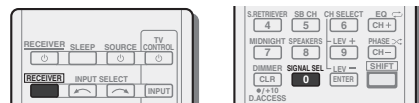

• Pulse **RECEIVER** y luego presione **SIGNAL SEL** para seleccionar la señal de entrada de audio correspondiente al componente de fuente.

Cada pulsación alterna entre lo siguiente:

- **H** – Selecciona una señal HDMI. Puede seleccionarse **H** para la entrada de **BD**, **DVD**, **DVR/BDR** o **VIDEO1**. Para otras entradas, no puede seleccionarse **H**.
 - Cuando la opción **HDMI** de *Ajuste de las opciones de Audio* en la página 32 se ajusta a **THRU**, el sonido lo emite el televisor, no el receptor.
- **A** – Para seleccionar las entradas analógicas.
- **C1/O1/O2** – Para seleccionar la entrada digital. La entrada coaxial 1 se selecciona para **C1**, y la entrada de sonido óptico 1 ó 2 se selecciona para **O1** u **O2**.

Cuando se selecciona **H** (HDMI) o **C1/O1/O2** (digital) y no se recibe la entrada de audio seleccionada, se selecciona **A** (analógico) automáticamente.

Nota

- La entrada **VIDEO1** está fijada para **H** (HDMI). No puede modificarse.
- Para la entrada **TV/SAT**, sólo puede seleccionarse **A** (analógico) o **C1/O1/O2** (digital). No obstante, si el **ARC** en **HDMI Setup** se ajusta en **ON**, la entrada queda fijada en **H** (HDMI) y no puede modificarse.
- Cuando se ajusta en **H** (HDMI) o **C1/O1/O2** (digital), **DI** se ilumina cuando entra una señal Dolby Signal y **DTS** se ilumina cuando entra una señal DTS.
- Cuando **H** (HDMI) está seleccionado, los indicadores **A** y **DIGITAL** están desactivados (consulte la página 7).

- Cuando se selecciona una entrada digital (óptica o coaxial), este receptor sólo puede reproducir los formatos de señal digital Dolby Digital, PCM (32 kHz a 96 kHz) y DTS (incluido DTS 96 kHz / 24 bits). Las señales compatibles a través de los terminales HDMI son: Dolby Digital, DTS, SACD (DSD sólo 2 canales), PCM (frecuencias de muestreo de 32 kHz a 192 kHz), Dolby TrueHD, Dolby Digital Plus, DTS-EXPRESS, DTS-HD Master Audio y DVD Audio (incluido 192 kHz). Con otros formatos de señales digitales, póngalo en **A** (analógico).

- Puede producirse ruido digital cuando un reproductor de LD o CD compatible con DTS reproduce una señal analógica. Para evitar que se produzca ruido, realice las conexiones digitales correctamente (página 13) y ajuste la señal de entrada en **C1/O1/O2** (digital).
- Algunos reproductores de DVD no emiten señales DTS. Para más detalles, consulte el manual de instrucciones suministrado con el reproductor de DVD.

Reproducción de un iPod

Este receptor cuenta con un terminal iPod exclusivo que le permitirá controlar la reproducción del contenido de audio de su iPod usando los controles de este receptor.

🔍 Importante

- Pioneer no se hace responsable, bajo ninguna circunstancia, de ninguna pérdida directa o indirecta como consecuencia de cualquier percance o pérdida de material grabado como resultado de un fallo del iPod.

📌 Nota

- Este sistema es compatible con el sonido y el vídeo de los dispositivos iPod nano, iPod (quinta generación), iPod classic, iPod touch e iPhone (sólo soporta la reproducción de audio de iPod (quinta generación) e iPod nano (primera y segunda generación) (no soporta iPod shuffle). Sin embargo, algunas de las funciones podrían estar restringidas para algunos modelos.
- Este receptor se ha desarrollado y comprobado con la versión de software de la iPod/iPhone/iPad indicada en la página web de Pioneer.
- Si instala versiones de software distintas de las indicadas en la página web de Pioneer en su iPod/iPhone/iPad, puede derivar en la incompatibilidad con este receptor.
- iPod e iPhone tienen licencia para reproducir materiales sin derechos de autor o materiales que el usuario pueda reproducir legalmente.
- Algunas funciones, tales como el ecualizador, no se pueden controlar mediante el receptor, por lo que se recomienda desactivar el ecualizador antes de realizar la conexión.

1 Encienda el receptor y su televisor.

Consulte *Conexión de un iPod* en la página 19.

- 2 Conecte la entrada de TV a la entrada que conecta este receptor con el TV a través del correspondiente cable compuesto o por componentes.**

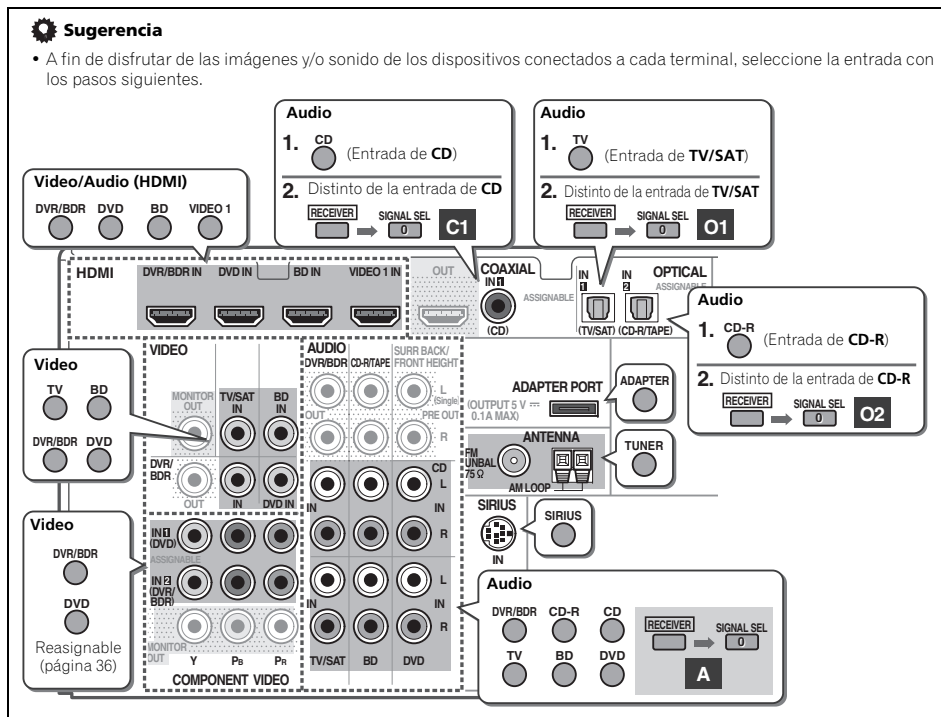

2 Conecte la entrada de TV a la entrada que conecta este receptor con el TV a través del correspondiente cable compuesto o por componentes.

3 Pulse **iPod USB** en el mando a distancia para poner el receptor en el modo iPod USB.

Loading aparece en la pantalla en el momento en que el receptor empieza a reconocer el dispositivo USB conectado. Después del reconocimiento, aparece una pantalla de reproducción y la reproducción se inicia de forma automática.

Controles de reproducción básica

Los botones del mando a distancia de este receptor se pueden utilizar para la reproducción básica de archivos guardados en dispositivos de USB.

- Pulse **iPod USB** para poner el mando a distancia en el modo de operación iPod/USB.

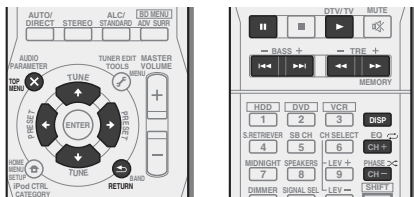

Importante

Si en la pantalla se muestra un mensaje de **USB Error**, compruebe los siguientes puntos:

- Apague el receptor y, a continuación, vuelva a encenderlo.
- Vuelva a conectar el dispositivo USB con el receptor apagado.
- Seleccione otra fuente de entrada (como **BD**) y, a continuación, vuelva a **iPod USB**.
- Utilice un adaptador de CA exclusivo (suministrado con el dispositivo) para la alimentación USB.

Para obtener más información sobre los mensajes de error, consulte *Mensajes USB* en la página 46.

Si el problema persiste, es probable que su dispositivo USB sea incompatible.

Compatibilidad de sonido comprimido

Tenga en cuenta que aunque la mayoría de las combinaciones de tasas de muestreo/bits de audio comprimido son compatibles, puede que algunos archivos codificados de forma irregular no se reproduzcan. La lista que aparece a continuación muestra formatos compatibles de archivos de audio comprimido:

- **MP3** (MPEG-1/2/2.5 Audio Layer 3) – Tasas de muestreo: 8 kHz a 48 kHz; Tasas de bits: 8 kbps a 320 kbps (se recomienda 128 kbps o superior); extensión de archivo: **.mp3**
- **WMA** (Windows Media Audio) – Tasas de muestreo: 32 kHz/44,1 kHz; Tasas de bits: 32 kbps a 192 kbps (se recomienda 128 kbps o superior); extensión de archivo: **.wma**; codificación sin pérdidas (lossless) WMA y codificación WMA9 Pro: No
- **AAC** (MPEG-4 Advanced Audio Coding) – Tasas de muestreo: 11,025 kHz a 48 kHz; Tasas de bits: 16 kbps a 320 kbps (se recomienda 128 kbps o superior); extensión de archivo: **.m4a**; Codificación Apple sin pérdidas (lossless): No

Información de otras compatibilidades

- Reproducción de VBR (Variable Bit Rate) MP3/WMA/MPEG-4 AAC: Sí (Tenga en cuenta que en algunos casos puede que el tiempo de reproducción no aparezca correctamente.)
- Compatible con protección DRM (gestión de derechos digitales): Sí (los archivos de sonido protegidos por DRM no se reproducirán en este receptor.)

Acerca de MPEG-4 AAC

El Advanced Audio Coding (AAC) es uno de los elementos esenciales del estándar MPEG-4 AAC, que incorpora MPEG-2 AAC, lo que constituye la base de la tecnología de compresión de audio MPEG-4. El formato de archivo y la extensión utilizados dependen de la aplicación que se emplee para codificar el archivo AAC. Este receptor reproduce archivos AAC codificados por iTunes® que lleven la extensión **.m4a**. No se reproducirán archivos protegidos con el sistema DRM, y puede que no se reproduzcan archivos codificados con algunas versiones de iTunes®.

Apple e iTunes son marcas comerciales de Apple Inc., registradas en EE.UU. y en otros países.

Acerca de WMA

WMA es la sigla de Windows Media Audio y corresponde a una tecnología de compresión de sonido desarrollada por Microsoft Corporation. Esta unidad reproduce archivos WMA codificados por Windows Media® Player que lleven la extensión **.wma**. Tenga en cuenta que no reproducirá archivos protegidos con el sistema DRM, y puede que no se reproduzcan archivos codificados con algunas versiones de Windows Media® Player.

Bluetooth® ADAPTER para el disfrute inalámbrico de la música

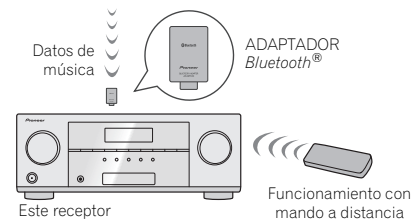
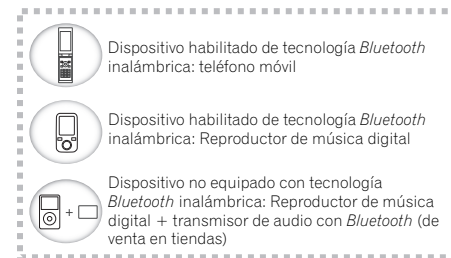

Reproducción inalámbrica de música

Cuando el ADAPTADOR *Bluetooth* (Modelo de Pioneer N° AS-BT100 o AS-BT200) está conectado a esta unidad, puede utilizarse un producto equipado con tecnología inalámbrica *Bluetooth* (teléfono móvil, reproductor de música digital portátil, etc.) para escuchar música de forma inalámbrica. Además, utilizando un transmisor disponible en tiendas con tecnología inalámbrica *Bluetooth*, puede escuchar música en un dispositivo no equipado con tecnología inalámbrica

Bluetooth. El modelo AS-BT100 y AS-BT200 es compatible con la protección de contenidos SCMS-T, de modo que la música también puede disfrutarse en dispositivos equipados con tecnología inalámbrica *Bluetooth* SCMS-T.

- Es imprescindible que el dispositivo habilitado con tecnología inalámbrica *Bluetooth* soporte perfiles A2DP.

🔑 Importante

- Poner no garantiza un funcionamiento y conexión correctos de esta unidad con todos los dispositivos que dispongan de tecnología inalámbrica *Bluetooth*.

Funcionamiento con mando a distancia

El mando a distancia suministrado con este equipo le permite reproducir y parar diversos medios, además de realizar otras operaciones.

- Es imprescindible que el dispositivo habilitado con tecnología inalámbrica *Bluetooth* soporte perfiles AVRCP.
- No pueden garantizarse las operaciones con mando a distancia para todos los dispositivos con tecnología inalámbrica *Bluetooth*.

Cómo emparejar el Bluetooth ADAPTER y el aparato de tecnología inalámbrica Bluetooth

“Debe emparejarlos” antes de que comience la reproducción del contenido de la tecnología inalámbrica *Bluetooth* utilizando el ADAPTADOR *Bluetooth*. Asegúrese de realizar el emparejamiento la primera vez que opere con el sistema o cada vez que se eliminen los datos de emparejamiento. “El emparejamiento” es el paso necesario para registrar el aparato con tecnología inalámbrica *Bluetooth* para permitir las comunicaciones mediante *Bluetooth*. Para más información, consulte las instrucciones de funcionamiento de su dispositivo con tecnología inalámbrica *Bluetooth*.

- Se requiere el emparejamiento la primera vez que se utiliza el dispositivo de tecnología inalámbrica *Bluetooth* y el ADAPTADOR *Bluetooth*.
- Para permitir la comunicación mediante *Bluetooth*, el emparejamiento debe realizarse tanto con su sistema como con el dispositivo de tecnología inalámbrica *Bluetooth*.
- Si el código de seguridad del dispositivo con tecnología inalámbrica *Bluetooth* es “0000”, no es necesario aplicar la configuración del código de seguridad en el receptor. Pulse **ADAPTER** para cambiar la entrada del **ADAPTER**.

luego ejecute la operación de enlace en el dispositivo de tecnología inalámbrica *Bluetooth*. Si el enlace tiene éxito, no es necesario realizar la siguiente operación de enlace.

- Cuando sólo use el AS-BT200: Si el dispositivo con tecnología inalámbrica *Bluetooth* soporta SSP (Secure Simple Pairing), no es necesario aplicar la configuración del código de seguridad. Pulse **ADAPTER** para cambiar la entrada del **ADAPTER**, luego realice la operación de enlace en el dispositivo con tecnología inalámbrica *Bluetooth*. Si el enlace tiene éxito, no es necesario realizar la siguiente operación de enlace.

1 Pulse TOP MENU.

2 Pulse ENTER para introducir PAIRING.

3 Seleccione el código PIN que vaya a utilizar de entre 0000/1234/8888 utilizando ←/→ y, a continuación, pulse ENTER.

PAIRING parpadea.

- También puede utilizar cualquiera de los códigos PIN 0000/1234/8888. Los dispositivos con tecnología inalámbrica *Bluetooth* que utilizan cualquier otro código PIN no pueden utilizarse con este sistema.

4 Encienda el dispositivo con tecnología inalámbrica Bluetooth que quiera emparejar, colóquelo cerca del sistema y ajústelo al modo de emparejamiento.

5 Compruebe que el ADAPTADOR Bluetooth haya sido detectado por el dispositivo con tecnología inalámbrica Bluetooth.

Cuando esté conectado el dispositivo con tecnología inalámbrica *Bluetooth*:

El nombre del dispositivo habilitado con tecnología inalámbrica *Bluetooth* se mostrará en la pantalla del receptor.

- El sistema sólo puede mostrar caracteres alfanuméricos. Los otros caracteres no se mostrarán correctamente.

Cuando no esté conectado el dispositivo con tecnología inalámbrica *Bluetooth*:

Aparecerá **NODEVICE** en la pantalla del receptor. En este caso, lleve a cabo la operación de conexión desde el dispositivo con tecnología inalámbrica *Bluetooth*.

6 Desde la lista de dispositivos con tecnología inalámbrica Bluetooth, seleccione ADAPTADOR Bluetooth e introduzca el código PIN seleccionado en el paso 4.

- En algunos casos, puede que se haga referencia al código PIN como PASSKEY.

Escucha de contenidos musicales de un dispositivo con tecnología inalámbrica Bluetooth con su sistema

1 Pulse ADAPTER para cambiar el receptor a la entrada del ADAPTER.

La entrada del **ADAPTER** también puede seleccionarse pulsando **SOUND RETRIEVER AIR** en el panel frontal. En este caso, **S.R AIR**, el modo de escucha óptimo, se selecciona automáticamente.

2 Lleve a cabo la operación de conexión desde el dispositivo provisto de tecnología inalámbrica Bluetooth hacia el ADAPTADOR Bluetooth.

- Si el ADAPTADOR *Bluetooth* no está conectado al **ADAPTER PORT**, aparecerá **NO ADAPTER** si el modo de entrada seleccionado es **ADAPTER**.

3 Comience la reproducción de contenidos musicales almacenados en el dispositivo con tecnología inalámbrica Bluetooth.

Los botones del mando a distancia de este receptor se pueden utilizar para la reproducción básica de archivos guardados en el dispositivo de tecnología inalámbrica *Bluetooth*.

- El dispositivo con tecnología inalámbrica *Bluetooth* deberá ser compatible con el perfil AVRCP.
- Según el dispositivo con tecnología *Bluetooth* que utilice, el funcionamiento puede diferir del mostrado en esta tabla.



La marca literal y los logotipos *Bluetooth*[®] son marcas registradas propiedad de Bluetooth SIG, Inc., y cualquier uso de dichas marcas por Pioneer Corporation se hace bajo licencia. Otras marcas y nombres comerciales son propiedad de sus respectivos propietarios.

Escucha de Satellite Radio

Para escuchar Satellite Radio, deberá conectar un sintonizador SIRIUS Satellite Radio (de venta por separado) a su receptor Sirius-Ready. SIRIUS Satellite Radio está disponible para residentes de los EE.UU. (excepto Alaska y Hawai) y Canadá.

Satellite Radio le proporciona una variedad de ofertas musicales sin publicidad tales como Pop, Rock, Country, R&B, Baile, Jazz, Clásica y muchas más, además de cobertura de todos los principales deportes profesionales y universitarios. Además, la programación incluye debates expertos sobre deportes, entretenimiento sin censura, comedia, programación familiar, tráfico local y noticias de sus fuentes de confianza.

Una vez que haya comprado un sintonizador SIRIUS deberá activarlo y suscribirse para empezar a disfrutar del servicio. El sintonizador SIRIUS se entrega con instrucciones de instalación y configuración fáciles de entender. Existe una variedad de paquetes de programación disponibles, incluida la opción de añadir la programación 'The Best of XM' al servicio SIRIUS. Por el momento, el servicio 'Best of XM' no está disponible para suscriptores de SIRIUS Canadá. Consulte las actualizaciones de SIRIUS Canadá a través de los números y la dirección web que aparecen abajo.

También dispone de paquetes especiales para familias que permiten restringir los contenidos no aptos para niños.

Para suscribirse a SIRIUS, los clientes de EE.UU. y Canadá pueden llamar al 1-888-539-SIRI (1-888-539-7474) o visitar sirius.com (EE.UU.) o siriuscanada.ca (Canadá).

SIRIUS, XM y todas las marcas y logotipos afines son marcas comerciales de Sirius XM Radio Inc. y sus filiales.

Reservados todos los derechos.

Servicio no disponible en Alaska y Hawai.

Escucha de SIRIUS Radio

Después de realizar la conexión, podrá utilizar el receptor para seleccionar canales en la pantalla del panel frontal.

Nota

- Para activar su suscripción de radio, necesitará su ID de SIRIUS (SID), que identifica su sintonizador. Encontrará el SID en una pegatina situada en el paquete o en la parte inferior del sintonizador. La etiqueta contiene un número SID de 12 dígitos. Una vez localizado el SID, anótelo en el espacio que se proporciona a tal efecto cerca del final de este manual. Conecte con SIRIUS en Internet en: <https://activate.siriusradio.com>

Siga las instrucciones para activar su suscripción; también puede llamar de forma gratuita a SIRIUS al 1-888-539-SIRIUS

● **Pulse SIRIUS para pasar a la entrada SIRIUS.**

Para obtener la mejor recepción, tal vez tenga que situar la antena del sintonizador SiriusConnect cerca de una ventana (para conocer las recomendaciones sobre la ubicación de la antena, consulte el manual del sintonizador SiriusConnect Home).





- Si después de pulsar **SIRIUS** la pantalla muestra **Antena Error**, intente desconectar la antena y volver a conectarla. Si la pantalla muestra **Check Sirius Tuner**, verifique la conexión del adaptador de CA y de este receptor al sintonizador SiriusConnect.
 - Puede comprobar la calidad de la recepción pulsando **DISP (DISPLAY)**.

Selección de canales y desplazamiento por géneros

Use la pantalla del panel frontal para seleccionar canales. Puede seleccionar canales de su género favorito.

- Pero, si lo prefiere, también puede hacer todo desde el panel frontal.

● **Pulse para seleccionar el canal. En los siguientes 2 segundos, la emisora se sintoniza automáticamente.**

- Para seleccionar un canal de su género favorito, pulse **CATEGORY** y utilice   para seleccionar un género, y a continuación use   y **ENTER** para elegir un canal del género seleccionado.
 - Seleccione **SR000 (SIRIUS ID)** en la pantalla del panel frontal para comprobar la ID de Radio del sintonizador SIRIUS Connect.
- Para cancelar y salir en cualquier momento, pulse **RETURN**.

Sugerencia

- Para seleccionar canales directamente, pulse **D.ACCESS** y, a continuación, los tres dígitos del número del canal.
- Puede pulsar **DISP (DISPLAY)** para cambiar la información de SIRIUS Radio en la pantalla del panel frontal.
- El canal actual queda automáticamente seleccionado (sin pulsar **ENTER**) después de 2 segundos.

Memorización de canales

Este receptor puede memorizar hasta 30 canales, almacenados.

1 Selección del canal que desea memorizar.

Consulte *Selección de canales y desplazamiento por géneros* más arriba.

2 Pulse T.EDIT.

En la pantalla parpadea un número de memoria.

3 Pulse para seleccionar el canal memorizado que desea.

También puede hacerlo con los botones de número.

4 Pulse ENTER.

Después de pulsar **ENTER**, el número de la presintonía deja de parpadear y el receptor almacena el canal SIRIUS.

Escucha de canales memorizados

Para poder utilizar esta función, primero deberá presintonizar algunas emisoras.

● **Pulse para seleccionar el canal memorizado que desea.**

- También puede usar los botones de número o el mando a distancia para recuperar el canal memorizado.



Uso de SIRIUS Menu

SIRIUS Menu proporciona funciones adicionales de SIRIUS Radio.

1 Pulse TOP MENU.

2 Utilice para seleccionar un elemento del menú y, a continuación, pulse ENTER.

Elija entre los siguientes elementos del menú:

- **All CHANNEL SKIP CLEAR** – Borra la función de salto de canal ajustada por el sintonizador SiriusConnect. Si no se cancela la función de salto de canal, no aparecerán todos los canales, porque el receptor almacena los canales definidos para pasar por alto en el sintonizador SiriusConnect.
- **Parental Lock** – Use   y **ENTER** para seleccionar los canales de bloqueo de los padres. Los canales colocados bajo bloqueo parental no aparecen en la Channel Guide, pero se puede acceder a ellos introduciendo directamente su número de canal y proporcionando la contraseña de bloqueo parental.
- **Password Set** – Ponga la contraseña de bloqueo de los padres.

3 Cuando haya terminado, pulse TOP MENU para volver a la pantalla de recepción.

- Puede reinicializar las presintonías, el bloqueo parental y la contraseña en *Restablecimiento de los ajustes por defecto del equipo* en la página 46.

Recepción de radio

El siguiente procedimiento describe cómo sintonizar emisiones de radio de FM o AM utilizando las funciones de sintonización automática (búsqueda) y sintonización manual (por pasos). Una vez que haya sintonizado una emisora, podrá memorizar la frecuencia para recuperarla más tarde; para más detalles, consulte más abajo *Presintonización de emisoras*.

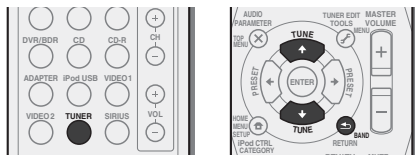

1 Pulse TUNER para seleccionar el sintonizador.

2 Si es necesario, utilice BAND para cambiar la banda (FM o AM).

Cada pulsación cambia la banda entre FM (estéreo o monoaural) y AM.

3 Sintonice una emisora.

Hay tres formas de hacerlo:

Sintonización automática

Para buscar emisoras en la banda actualmente seleccionada, pulse **TUNE** \uparrow/\downarrow durante aproximadamente un segundo. El receptor comenzará a buscar la siguiente emisora disponible y se detendrá cuando localice una. Repita la operación para buscar otras emisoras.

Sintonización manual

Para cambiar la frecuencia un intervalo cada vez, pulse **TUNE** \uparrow/\downarrow .

Sintonización rápida

Pulse y mantenga pulsado **TUNE** \uparrow/\downarrow para que la operación de sintonización se realice a alta velocidad. Suelte el botón en la frecuencia que desea sintonizar.

Mejora del sonido de FM

Si los indicadores **TUNE** o **ST** no se iluminan al sintonizar una emisora FM porque la señal es débil, ajuste el receptor al modo de recepción mono.

● Pulse BAND para seleccionar FM MONO.

Esto debería mejorar la calidad del sonido y permitirle disfrutar de la emisión.

Presintonización de emisoras

Si escucha una emisora de radio en particular a menudo, puede ser conveniente almacenar la frecuencia de la emisora en el receptor para luego recuperarla fácilmente cada vez que desee escuchar dicha emisora. Esto le evitará tener que sintonizar manualmente la emisora cada vez que desee escucharla. Esta unidad puede memorizar hasta 30 emisoras.

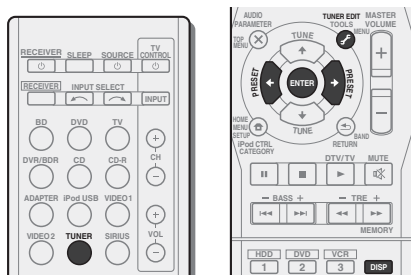

1 Sintonice la emisora que desea memorizar.

Para más detalles, consulte *Recepción de radio* en la página 28.

2 Pulse TUNER EDIT.

La pantalla muestra **PRESET**, luego **MEM** parpadeante y una presintonía.

3 Pulse PRESET \leftarrow/\rightarrow para seleccionar la presintonía deseada.

También se pueden usar los botones numéricos.

4 Pulse ENTER.

El número presintonizado deja de parpadear y el receptor guarda la emisora.

🔧 Nota

- Si el receptor permanece desconectado de la toma de corriente alterna durante un mes aproximadamente, se perderán las memorias de emisoras y deberán volver a programarse.
- Las estaciones se guardan en estéreo. Cuando la estación se guarda en el modo FM MONO, al recuperarla se muestra como **ST**.

Cómo sintonizar emisoras memorizadas

Para poder utilizar esta función, primero deberá presintonizar algunas emisoras. Consulte *Presintonización de emisoras* más arriba si aún no lo ha hecho.

● Pulse PRESET \leftarrow/\rightarrow para seleccionar la presintonía deseada.

- También puede utilizar los botones numéricos del mando a distancia para seleccionar la emisora presintonizada.

Asignación de nombres a las emisoras

Para una identificación más fácil, puede poner nombre a sus presintonías.

1 Elija la emisora presintonizada a la que desea asignar un nombre.

Consulte *Cómo sintonizar emisoras memorizadas* más arriba para aprender cómo hacerlo.

2 Pulse TUNER EDIT dos veces.

El cursor parpadea en la posición del primer carácter, en la pantalla.

3 Introduzca el nombre que desea asignar a esta emisora.

Elija un nombre de hasta ocho caracteres.

- Utilice **PRESET** \leftarrow/\rightarrow para seleccionar la posición del carácter.
- Utilice **TUNE** \uparrow/\downarrow para seleccionar los caracteres.
- El nombre se almacena cuando se pulsa **ENTER**.

🔧 Sugerencia

- Para borrar el nombre de una emisora, siga los pasos 1 y 2, y pulse **ENTER** mientras la pantalla está en blanco. Pulse **TUNER EDIT** mientras la pantalla está en blanco, para mantener el nombre anterior.
- Una vez asignado el nombre a una presintonía, pulse **DISP** para ver el nombre. Cuando quiera volver a la pantalla de frecuencia, pulse **DISP** varias veces para mostrar la frecuencia.

Capítulo 5: Escuchar su sistema

Elección del modo de escucha

Este receptor ofrece varios modos de escucha para adaptarse a la reproducción de distintos formatos de audio. Elija uno según su entorno de altavoces o la fuente.

- Mientras escuche una fuente, pulse el botón de modo de escucha varias veces para seleccionar el modo de escucha que desee.

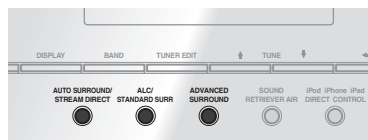
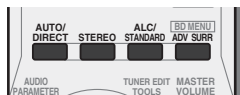

- El modo de escucha aparece en la pantalla del panel frontal.

Importante

- Los modos de escucha y muchas funciones descritas en esta sección pueden no estar disponibles dependiendo de la fuente actual, los ajustes y el estado del receptor.

Reproducción automática



La opción de escucha más simple y directa es la función **AUTO SURROUND**. Con esta función, el receptor detecta automáticamente el tipo de fuente que se está reproduciendo y selecciona el modo apropiado para dicha fuente: reproducción multicanal o estéreo.

- Pulse este botón **AUTO/DIRECT** repetidamente hasta que **AUTO SURROUND** se muestre brevemente en la pantalla (a continuación mostrará el formato de descodificación o reproducción). Compruebe los indicadores de formato digital en la pantalla para ver cómo se está procesando la fuente.

Nota

- Los formatos de sonido envolvente estéreo (matriz) se descodifican con **NEO:6 CINEMA** o **DOLBY PLIIX MOVIE** (para más detalles sobre estos formatos de descodificación, consulte más abajo *Reproducción con sonido envolvente*).
- Mientras escuche la entrada **ADAPTER**, la función **S.R AIR** se selecciona automáticamente (para más detalles sobre estos formatos de descodificación, consulte *Uso de Advanced surround* en la página 30).

Reproducción con sonido envolvente



Este receptor permite escuchar cualquier fuente en modo de sonido envolvente. Sin embargo, las opciones disponibles dependerán de la configuración de los altavoces y del tipo de fuente que esté escuchando.

- Si la fuente es Dolby Digital, DTS o Dolby Surround codificado, el formato de descodificación apropiado será seleccionado automáticamente y se visualizará en la pantalla.

Cuando seleccione **STEREO ALC** (modo estéreo Auto Level Control), esta unidad ecualiza los niveles de sonido de reproducción si cada uno de los niveles de sonido varía con la fuente de música grabada en un reproductor de audio portátil.

Cuando seleccione **STEREO**, escuchará la fuente solamente a través de los altavoces delanteros izquierdo y derecho (y posiblemente a través del subwoofer, dependiendo de la configuración de los altavoces). Las fuentes multicanal Dolby Digital y DTS se mezclan a estéreo.

Los siguientes modos ofrecen sonido envolvente básico para fuentes estéreo y multicanal.

Notas explicativas

No: No conectado / Sí: Conectado / Dos: Hay dos altavoces conectados / - : Tanto si está conectado como si no

Tipo de modos envolventes	Fuentes adecuadas	Altavoces de sonido envolvente trasero	Altavoces delanteros con efectos de altura
Fuentes de dos canales			
STEREO ALC	Consulte más arriba.	-	-
DOLBY PLIIX MOVIE	Película	Sí ^a	No
DOLBY PLII MOVIE		No	-
DOLBY PLIIX MUSIC^b	Música	Sí ^a	No
DOLBY PLII MUSIC^b		No	-
DOLBY PLIIX GAME	Videjuegos	Sí ^a	No
DOLBY PLII GAME		No	-
DOLBY PLIIZ HEIGHT^c	Película/Música	No	Sí
NEO:6 CINEMA^d	Película	-	-
NEO:6 MUSIC^d	Música	-	-
DOLBY PRO LOGIC	Películas antiguas	-	-
Descodificación directa ^e	Sin efectos adicionales	No	-
STEREO^f	Consulte más arriba.	-	-
Fuentes multicanal			
STEREO ALC	Consulte más arriba.	-	-
DOLBY PLIIX MOVIE	Película	Dos ^a	No
DOLBY PLII MOVIE		No	-
DOLBY PLIIX MUSIC^b	Música	Dos ^a	No
DOLBY PLII MUSIC^b		No	-
DOLBY DIGITAL EX	Película/Música	Sí	No
DTS-ES	Película/Música	Sí	No
DTS NEO:6	Película/Música	Sí	No
DOLBY PLIIZ HEIGHT	Película/Música	No	Sí
Descodificación directa ^e	Sin efectos adicionales	-	-
STEREO^f	Consulte más arriba.	-	-

- Si el procesamiento de canal trasero envolvente (página 31) está desactivado, o los altavoces traseros envolventes están ajustados a **NO, DOLBY PLIIX** se convierte en **DOLBY PLII** (sonido de 5.1 canales).
- Puede ajustar los efectos de **C.WIDTH, DIMEN.,** y **PNRM.** (consulte *Ajuste de las opciones de Audio* en la página 32).
- También puede ajustar el efecto **H.GAIN** (consulte *Ajuste de las opciones de Audio* en la página 32).
- También puede ajustar el efecto **C.IMG** (consulte *Ajuste de las opciones de Audio* en la página 32).
- No puede seleccionarse cuando **Pre Out** se ha ajustado a **Surr. Back** (consulte *La configuración Pre Out* en la página 37).
- Puede seleccionar el modo **STEREO** utilizando el botón **STEREO** del mando a distancia.
 - El sonido se escucha con los ajustes de sonido envolvente seleccionados, y también están disponibles las funciones Midnight, Loudness, Phase Control, Sound Retriever y Tone.

Nota

- En aquellos modos que producen sonido de 6.1 canales, se escucha la misma señal a través de ambos altavoces de sonido envolvente traseros.

Uso de Advanced surround



La función Advanced Surround crea diversos efectos de sonido envolvente. Para encontrar su favorito, pruebe distintos modos con varias bandas sonoras.

ACTION	Diseñado para películas de acción con bandas sonoras dinámicas.
DRAMA	Concebido para películas con mucho diálogo.
ENT.SHOW	Apropiado para fuentes de música.
ADVANCED GAME	Adecuado para videojuegos.
SPORTS	Adecuado para programas deportivos.
CLASSICAL	Ofrece un sonido similar al de una sala de conciertos grande.
ROCK/POP	Crea un sonido de concierto en directo para música rock y/o pop.
UNPLUGGED	Adecuado para fuentes con música acústica.
EXT.STEREO	Da sonido multicanal a una fuente estéreo, utilizando todos sus altavoces

F.S.S.ADVANCE (Front Stage Surround ADVANCE)

Le permite crear efectos de sonido envolvente natural utilizando únicamente los altavoces delanteros y el subwoofer. Se usa para proporcionar un efecto de sonido envolvente dirigido al punto donde converge la proyección del sonido de los altavoces delanteros derecho e izquierdo.

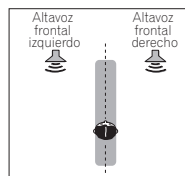

S.R AIR

(Sound Retriever AIR)

Adecuado para escuchar el sonido de un dispositivo de tecnología inalámbrica *Bluetooth*. El modo de audición **S.R AIR** sólo puede seleccionarse con la entrada **ADAPTER**.

PHONES SURR

También puede obtener un efecto de sonido envolvente general al utilizar auriculares

Uso de Stream Direct



Utilice los modos de Stream Direct cuando desee escuchar la reproducción más fiel posible de una fuente. Se omiten todos los procesamientos de señales innecesarios.

AUTO SURROUND

Consulte *Reproducción automática* en la página 29.

DIRECT

Las fuentes se escuchan según los ajustes realizados en Manual SP Setup (configuración de altavoces, nivel de canal, distancia de altavoces), así como con los ajustes dual mono. Escuchará las fuentes de acuerdo con el número de canales de la señal. Están disponibles las funciones Phase Control, Acoustic Calibration EQ, Sound Delay, Auto Delay, LFE Attenuate y Center Image.

PURE DIRECT

Las fuentes analógicas y PCM se escuchan sin procesamiento digital.

Uso de Sound Retriever

Al quitar los datos de audio durante el proceso de compresión, a menudo la calidad de sonido experimenta una imagen de sonido desigual. La función Sound Retriever utiliza la nueva tecnología DSP, que le ayuda a devolver el sonido en calidad CD al audio de 2 canales comprimido, restaurando la presión del sonido y suavizando las irregularidades de sonido que aparecen tras la compresión.

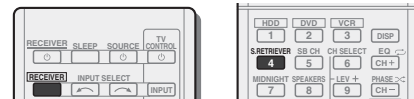

- Pulse **RECEIVER**, luego pulse **S.RETRIEVER** para activar o desactivar **S.RTV (Sound Retriever)**.

Nota

- El modo Sound Retriever sólo puede aplicarse a fuentes de 2 canales.

Reproducción con el ecualizador de calibración acústica

Puede escuchar fuentes mediante el conjunto de funciones de Ecualización de calibración acústica en *Configuración automática para sonido envolvente (MCACC)* en la página 20. Consulte estas páginas para obtener más información acerca de la función de ecualización de calibración acústica.

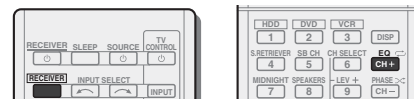

- Mientras escuche una fuente, pulse **RECEIVER**, luego pulse **EQ** para activar o desactivar **EQ (Acoustic Calibration EQ)**.

El indicador MCACC del panel frontal se ilumina cuando el ecualizador de calibración acústica está activo.

- No se puede utilizar Ecualización de calibración acústica con el modo Stream Direct, y no tiene ningún efecto con auriculares.

Sonido mejorado con Phase Control

La función de Control de fase de este receptor utiliza las medidas de corrección de fase para garantizar que la fuente de sonido llega a la posición de escucha en fase, evitando una distorsión y/o una coloración del sonido no deseadas. La tecnología Phase Control ofrece una reproducción de sonido uniforme mediante el uso de la equiparación de fases para una imagen de sonido óptima desde su posición de escucha. El ajuste predeterminado es activado y se recomienda dejar Phase Control activado para todas las fuentes de sonido.

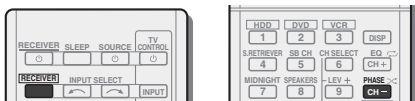

- Pulse **RECEIVER**, luego pulse **PHASE** para activar o desactivar **P.CTL (Phase Control)**.

Nota

- La equiparación de fases es un factor muy importante para lograr una reproducción del sonido apropiada. Si dos formas de onda están "sincronizadas", suben y bajan juntas, lo que da como resultado una mayor amplitud, claridad y presencia de la señal de sonido. Si la cresta de una onda coincide con una depresión, el sonido estará desfasado y se producirá una imagen de sonido poco fiable.
- Si su subwoofer cuenta con un interruptor de control de fase, ajústelo al signo más (+) (o 0°). No obstante, el efecto que realmente se puede apreciar con este receptor cuando Phase Control se ajusta a **ON** depende del tipo de subwoofer. Ajuste el subwoofer de modo que aproveche al máximo el efecto. También se recomienda intentar cambiar la orientación o la ubicación del subwoofer.
- Ajuste a **OFF** el filtro de paso bajo del subwoofer. Si esto no es posible, ajuste la frecuencia de corte del subwoofer a un valor más alto.
- Si no ajusta correctamente la distancia de los altavoces, es posible que no saque el máximo provecho del efecto Phase Control.
- El modo Phase Control no se puede poner en **ON** en los casos siguientes:
 - Cuando se active el modo **PURE DIRECT**.
 - Cuando los auriculares estén conectados.

Uso del procesamiento del canal envolvente trasero

Puede hacer que el receptor utilice automáticamente la descodificación de fuentes codificadas de 6.1 ó 7.1 canales (por ejemplo, Dolby Digital EX o DTS-ES), o elegir usar siempre descodificación 6.1 ó 7.1 (por ejemplo, para material codificado de 5.1 canales). Para las fuentes codificadas de 5.1 se generará un canal trasero de sonido envolvente, pero es posible que el material suene mejor en el formato 5.1 para el que se codificó originalmente (en cuyo caso bastará con desactivar el procesamiento del canal trasero de sonido envolvente).

- Con un sistema de sonido envolvente de 7.1 canales, las señales de sonido que han pasado por el procesamiento de descodificación de matriz a través del procesamiento del canal trasero de sonido envolvente al que se añade la función Up Mix, se emiten por los altavoces de sonido envolvente traseros.

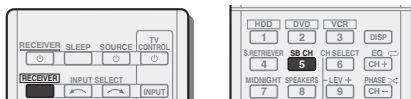

- Pulse **RECEIVER** y, a continuación, **SB CH** varias veces para circular por las opciones de canal trasero envolvente. Cada vez que pulse el botón, las opciones cambiarán de la siguiente forma:

- **SB ON** – El proceso de decodificación de matriz para generar el componente de sonido envolvente trasero del componente de sonido envolvente se activa.
- **SB AUTO** – Se activa automáticamente el procesamiento de decodificación de matriz para la generación del componente de sonido envolvente trasero del componente de sonido envolvente. El procesamiento de descodificación de matriz sólo se lleva a cabo cuando en las señales de entrada se detectan señales del canal trasero de sonido envolvente.
- **SB OFF** – Se desactiva el procesamiento de decodificación de matriz para la generación del componente de sonido envolvente trasero del componente de sonido envolvente.

Ajuste de la función Up Mix

En un sistema de sonido envolvente de 7.1 canales con los altavoces envolventes situados directamente a los lados de la posición de escucha, se oye el sonido envolvente de fuentes de 5.1 canales desde el lado. La función Up Mix mezcla el sonido de los altavoces envolventes con los altavoces envolventes traseros para que el sonido envolvente se escuche diagonalmente desde la parte trasera, como corresponde.

- El uso de la función Up Mix es eficaz cuando los altavoces del sistema de sonido envolvente de 7.1 canales se disponen tal como se recomienda en la página 10.
- Según la posición de los altavoces y la fuente de sonido, es posible que en ocasiones no se obtengan los resultados deseados. En este caso, ajuste el parámetro **OFF**.

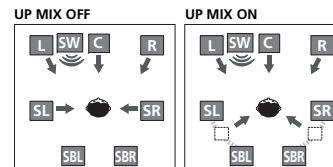

- 1 Ponga el receptor en modo de espera.
- 2 Mantenga pulsado el botón **PRESET** en el panel frontal, y pulse el botón **STANDBY/ON** durante aproximadamente dos segundos. **UP MIX: OFF** aparece y la función Up Mix se desactiva. Si desea activar esta función, vuelva a realizar los pasos 1 y 2.

- Cuando se ha ajustado a **ON**, se enciende el indicador  (Up Mix) del panel frontal.

Nota

- Cuando se reproducen señales DTS-HD, se ajusta a **ON** independientemente de este ajuste.
- En función de la señal de entrada y el modo de escucha, se puede ajustar automáticamente a **OFF** incluso si se ha ajustado a **ON**.

Ajuste de las opciones de Audio

Existen varios ajustes de sonido adicionales que puede realizar a través del menú **AUDIO PARAMETER**. Los valores predeterminados, si no se indican, aparecen en negrita.

🔍 Importante

- Tenga en cuenta que si un ajuste no aparece en el menú **AUDIO PARAMETER**, no está disponible debido a la fuente, los ajustes y el estado actuales del receptor.

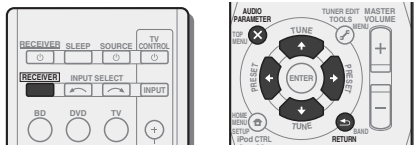

1 Pulse **RECEIVER** y luego pulse botón **AUDIO PARAMETER**.

2 Utilice **↑/↓** para seleccionar el ajuste que desea modificar.

Según el estado/modo del receptor, es posible que algunas opciones no estén disponibles. En la siguiente tabla se facilitan algunas observaciones al respecto.

3 Utilice **←/→** para realizar el ajuste necesario.

Consulte la tabla siguiente para conocer las opciones disponibles de cada ajuste.

4 Pulse **RETURN** para confirmar la selección y salir del menú.

Ajuste/Qué hace	Opciones
EQ (Ecuadorizador de calibración acústica) Activa/desactiva el efecto de la Ecuación de calibración acústica.	ON <i>OFF</i>
S.DELAY (Retardo de sonido) Algunos monitores muestran la imagen con un leve retardo, lo que afecta a la sincronización entre la imagen y el sonido. Si introduce un pequeño retardo, puede conseguir que el sonido coincida con la presentación del vídeo.	0,0 a 9,0 (cuadros) <i>1 segundo = 30 cuadros (NTSC)</i> Predeterminado: 0.0

Ajuste/Qué hace	Opciones
MIDNIGHT/LOUDNESS^a MIDNIGHT le permite escuchar un sonido envolvente eficaz con películas a bajo volumen. LOUDNESS se utiliza para conseguir un buen nivel de bajos y agudos con música a bajo volumen.	M/L OFF <i>MIDNIGHT</i> <i>LOUDNESS</i>
S.RTV (Recuperador de sonido) ^b Al quitar los datos de sonido durante el proceso de compresión WMA/MP3, ^c a menudo la calidad de sonido experimenta una imagen de sonido desigual. La función Sound Retriever utiliza la nueva tecnología DSP que le ayuda a devolver el sonido en calidad CD al audio de 2 canales comprimido, restaurando la presión del sonido y suavizando las irregularidades de sonido que aparecen tras la compresión.	OFF^d <i>ON</i>
DUAL MONO^e Especifica cómo deben reproducirse las pistas de sonido monoaurales duales codificadas en Dolby Digital.	CH1 – Sólo se escucha el canal 1 CH2 – Sólo se escucha el canal 2 CH1 CH2 – Se escuchan ambos canales por los altavoces frontales
F.PCM (Fixed PCM) Esto resulta útil si observa que se produce un ligero retardo antes de que OFF reconozca la señal PCM en un CD, por ejemplo. Cuando se selecciona ON , puede que se emita sonido durante la reproducción de fuentes que no sean PCM. Seleccione otra señal de entrada si esto constituye un problema.	OFF <i>ON</i>

Ajuste/Qué hace	Opciones
DRC (Control de margen dinámico) Ajusta el nivel del margen dinámico para pistas de sonido optimizadas para Dolby Digital, DTS, Dolby Digital Plus, Dolby TrueHD, DTS-HD y DTS-HD Master Audio (es posible que tenga que utilizar esta función al escuchar sonido envolvente con el volumen bajo).	AUTO^f <i>MAX</i> <i>MID</i> <i>OFF</i>
LFE ATT (Atenuación de LFE) Algunas fuentes de audio Dolby Digital y DTS incluyen tonos graves ultrabajos. Ajuste el atenuador LFE según sea necesario para evitar que los tonos graves ultrabajos distorsionen el sonido de los altavoces. El LFE no queda limitado al ajustarlo a 0 dB, que es el valor recomendado. Cuando se ajusta a -15 dB, el LFE queda limitado por el grado respectivo. Cuando se selecciona OFF , no sale sonido por el canal de LFE.	0 (0 dB) <i>5 (-5 dB)</i> <i>10 (-10 dB)</i> <i>15 (-15 dB)</i> <i>20 (-20 dB)</i> ** (OFF)
SACD G. (Ganancia SACD) ^g Realza el detalle de los SACD maximizando la gama dinámica (durante el proceso digital).	0 (0 dB) <i>+6 (+6 dB)</i>
HDMI (Audio HDMI) Especifica la dirección de la señal de audio HDMI que emite este receptor (AMP) o pasa por él hasta llegar a un televisor (THRU). Cuando se selecciona THRU , el receptor no emite ningún sonido.	AMP <i>THRU</i>
A.DLY (Retardo automático) ^h Esta función corrige automáticamente el retardo de sonido a vídeo entre componentes conectados con un cable HDMI. El tiempo de retardo de sonido se ajusta en función del estado operativo de la pantalla conectada con un cable HDMI. El tiempo de retardo de vídeo se ajusta automáticamente según el tiempo de retardo de audio.	OFF <i>ON</i>
C.WIDTH (Amplitud central) ⁱ (sólo aplicable al utilizar un altavoz central) Extiende el canal central entre los altavoces frontales derecho e izquierdo, haciendo que el sonido sea más amplio (ajustes más altos) o más estrecho (ajustes más bajos).	0 a 7 Predeterminado: 3

Ajuste/Qué hace	Opciones
-----------------	----------

DIMEN (Dimensiones) ¹ Ajusta el balance de sonido envolvente desde el frente hasta la parte posterior, haciendo que el sonido sea más distante (ajustes negativos) o más hacia delante (ajustes positivos).	-3 a +3 Predeterminado: 0
--	--

PNRM. (Panorama) ¹ Extiende la imagen de estéreo frontal para incluir los altavoces estéreos, a fin de obtener un efecto "envolvente".	OFF <i>ON</i>
---	-----------------------------

C.IMG (Imagen central) ¹ (sólo aplicable al utilizar un altavoz central) Ajusta la imagen central para crear un efecto estéreo más amplio con voces. Ajusta el efecto de 0 (todos los canales centrales se envían a los altavoces central, derecho e izquierdo) a 10 (el canal central se envía únicamente al altavoz central).	0 a 10 Predeterminado: 3 (NEO:6 MUSIC), 10 (NEO:6 CINEMA)
---	---

H.GAIN (Ganancia efectos de altura) Ajusta la salida desde el altavoz delantero con efectos de altura cuando la escucha se realiza en el modo DOLBY PLIIz HEIGHT . Si se ajusta a H , el sonido procedente de la parte superior será más intenso.	<i>L (Bajo)</i> M (Medio) <i>H (Alto)</i>
---	--

- Puede cambiar las opciones MIDNIGHT/LOUDNESS en cualquier momento con el botón **MIDNIGHT**.
- Puede modificar la función Sound Retriever en cualquier momento con el botón **S.RETRIEVER**.
- La reproducción de WMA y MP3 sólo está disponible a través de la entrada **iPod USB**.
- La configuración por defecto cuando se selecciona la entrada **iPod USB** o **ADAPTER** es **ON**.
- Este ajuste sólo funciona con bandas sonoras Dolby Digital y DTS codificadas en modo monoaural dual.
- El conjunto inicial **AUTO** sólo está disponible para señales Dolby TrueHD. Seleccione **MAX** o **MID** para otras señales que no sean Dolby TrueHD.
- No debería tener ningún problema usando esto con la mayoría de los discos SACD, pero si el sonido se distorsiona, es mejor cambiar de nuevo el ajuste de ganancia a **0** dB.
- Esta función sólo está disponible cuando el televisor conectado es compatible con la prestación de sincronización automática de sonido/vídeo ("lip-sync") para HDMI. Si encuentra que el tiempo de retardo ajustado

automáticamente es incorrecto, ajuste **A.DLY** a **OFF** y establezca el tiempo de retardo manualmente. Para obtener más detalles sobre la función lip-sync de su televisor, póngase en contacto con el fabricante.

- Sólo disponible con fuentes de 2 canales en el modo **DOLBY PLII MUSIC**.
- Sólo al escuchar fuentes de 2 canales en modo **NEO:6 CINEMA** y **NEO:6 MUSIC**.

Cómo hacer una grabación de audio o vídeo

Puede hacer una grabación de audio o vídeo desde el sintonizador incorporado o desde una fuente de audio o vídeo conectada al receptor (por ejemplo, un reproductor de CD o un televisor).

Sólo se podrán grabar las señales de vídeo que entren a este receptor mediante un cable de vídeo compuesto o las entradas de audio analógico. Las señales que entren a través de un cable HDMI, un cable de vídeo por componentes o un cable de audio digital (para más información sobre conexiones, consulte *Conexión de otros componentes de audio* en la página 17).

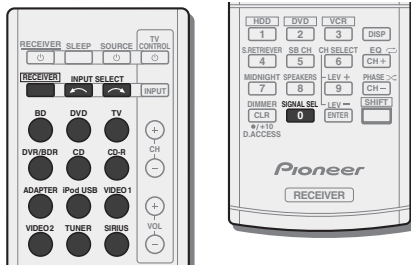

1 Pulse los botones de función de entrada para seleccionar la función de entrada que desee grabar.

La entrada del receptor cambiará según corresponda, de modo que podrá hacer funcionar otros componentes mediante el mando a distancia.

- La fuente de entrada también se puede seleccionar mediante los botones de **INPUT SELECT** del mando a distancia, o mediante el dial **INPUT SELECTOR** del panel frontal.

2 Seleccione la señal de entrada de audio (de ser necesario).

Pulse **RECEIVER**, luego presione **SIGNAL SEL** y seleccione las entradas analógicas (**A**) para el componente de fuente que desee grabar (para más detalles, consulte la página 22).

3 Prepare la fuente que desea grabar.

Sintonice la emisora de radio, cargue el CD, cinta de vídeo, DVD, etc.

4 Prepare la grabadora.

Inserte una cinta en blanco, MD, cinta de vídeo, etc., en el dispositivo de grabación y ajuste los niveles de grabación. Si tiene dudas sobre cómo realizar estos procedimientos, consulte el manual de instrucciones suministrado con la grabadora. En la mayoría de las videograbadoras el nivel de grabación de audio se ajusta automáticamente; consulte el manual de instrucciones del componente si tiene dudas.

5 Inicie la grabación; luego, inicie la reproducción en el componente fuente.

Nota

- El volumen, el balance, la tonalidad (graves, agudos, sonoridad) y los efectos de sonido envolvente del receptor no tienen ningún efecto sobre la señal grabada.
- Algunas fuentes de vídeo están protegidas contra copias. No es posible grabar estas fuentes.

El menú System Setup

Uso del menú System Setup

En la siguiente sección se explica de qué modo realizar ajustes detallados para especificar cómo se está usando el receptor, y cómo adaptar un sistema de altavoces específico a sus preferencias.

📌 Importante

- La información en pantalla (OSD) no aparecerá si ha realizado la conexión al televisor utilizando la salida HDMI. Para la instalación del sistema, utilice las conexiones de vídeo de componentes o de vídeo compuesto.
- Si tiene unos auriculares conectados al receptor, desconéctelos.
- No se puede utilizar el menú System Setup si la entrada iPod USB está seleccionada.

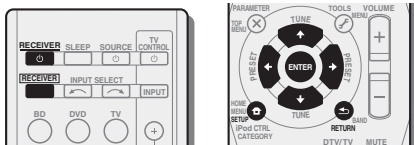

1 Encienda el receptor y su televisor.

Pulse **RECEIVER** para encender el amplificador y el televisor.

2 Conecte la entrada de TV a la entrada que conecta este receptor con el TV a través del correspondiente cable compuesto o por componentes.

3 Pulse **RECEIVER** y luego pulse **SETUP**.

El menú de System Setup se muestra en el TV. Utilice **↑/↓** y **←/→** y **ENTER** en el mando a distancia para desplazarse por las pantallas y seleccionar los elementos del menú. Pulse **RETURN** para confirmar las opciones seleccionadas y salir del menú actual.

- Pulse **SETUP** en cualquier momento para salir del menú System Setup.

4 Seleccione la opción que desea ajustar.

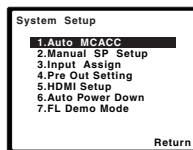

- Auto MCACC** – Con esta opción, el sonido envolvente se configura automáticamente, de manera rápida y efectiva (consulte *Configuración automática para sonido envolvente (MCACC)* en la página 20).
- Manual SP Setup**
 - Speaker Setting** – Especifica el tamaño y el número de altavoces conectados (vea más abajo).
 - Crossover Network** – Para especificar qué frecuencias se enviarán al subwoofer (página 35).
 - Channel Level** – Ajusta el balance general del sistema de altavoces (página 35).
 - Speaker Distance** – Especifica la distancia de los altavoces respecto de la posición de audición (página 36).
- Input Assign** – Especifique qué ha conectado a las entradas de vídeo de componentes (consulte *El menú Input Assign* en la página 36).
- Pre Out Setting** – Especifica cómo se usan las salidas **PRE OUT SURR BACK/FRONT HEIGHT** (consulte *La configuración Pre Out* en la página 37).
- HDMI Setup** – Ajusta operaciones sincronizadas cuando está conectado a un dispositivo/televisor que soporta el **Control** con función HDMI (consulte *HDMI Setup* en la página 38).
- Auto Power Down** – Ajuste para apagar automáticamente el aparato cuando el receptor no ha funcionado durante varias horas (consulte *El menú Auto Power Down* en la página 37).
- FL Demo Mode** – Ajusta la pantalla demo en la pantalla del panel frontal (consulte *El menú FL Demo Mode* en la página 37).

Configuración manual de los altavoces

Este receptor permite hacer ajustes detallados para optimizar el sonido envolvente. Sólo es necesario realizar estos ajustes una vez (a menos que se cambie la ubicación del sistema de altavoces o se agreguen nuevos altavoces). Estos ajustes son para el ajuste de precisión del sistema, pero si se siente satisfecho con los ajustes realizados en *Configuración automática para sonido envolvente (MCACC)* en la página 20, no será necesario que realice todos estos ajustes.

⚠️ PRECAUCIÓN

- Los tonos de prueba utilizados en System Setup se emiten a un volumen alto.

📌 Importante

- Según la Configuración **Pre Out Setting**, habrá diferencias en las características de los altavoces, que podrán ajustarse. La pantalla OSD para estas instrucciones operativas constituye un ejemplo del ajuste de **Pre Out Setting a Surr. Back**.

Ajuste de los altavoces

Seleccione esta opción para especificar la configuración de sus altavoces (tamaño, número de altavoces). Le recomendamos asegurarse de que los ajustes realizados en *Configuración automática para sonido envolvente (MCACC)* en la página 20 son correctos.

1 Seleccione 'Manual SP Setup' desde el menú System Setup.

2 Seleccione 'Speaker Setting' desde el menú Manual SP Setup.

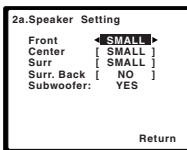
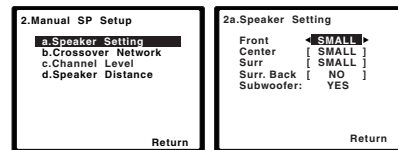

3 Seleccione el conjunto de altavoces que desea ajustar y, a continuación, seleccione el tamaño de altavoz.

Utilice **←/→** para seleccionar el tamaño (y número) de cada uno de los siguientes altavoces:

- **Front** – Seleccione **LARGE** si los altavoces delanteros reproducen las frecuencias bajas de manera efectiva, o si no ha conectado un subwoofer. Seleccione **SMALL** para enviar las frecuencias bajas al subwoofer.
- **Center** – Seleccione **LARGE** si el altavoz central reproduce las frecuencias bajas de manera efectiva; seleccione **SMALL** para enviar las frecuencias bajas a otros altavoces o al subwoofer. Si no ha conectado un altavoz central, seleccione **NO** (el canal central se transmite a los demás altavoces).
- **Front Height** – Seleccione **LARGE** si los altavoces delanteros con efectos de altura reproducen las frecuencias bajas de manera efectiva. Seleccione **SMALL** para enviar las frecuencias bajas a los otros altavoces o al subwoofer. Si no ha conectado altavoces delanteros con efectos de altura, seleccione **NO**.
 - Sólo puede ajustar la configuración **Front Height** cuando **Pre Out Setting** se ha ajustado a **Height**.
- **Surr** – Seleccione **LARGE** si sus altavoces de sonido envolvente traseros reproducen las frecuencias bajas de manera efectiva. Seleccione **SMALL** para enviar las frecuencias bajas a los otros altavoces o al subwoofer. Si no ha conectado altavoces de sonido envolvente, seleccione **NO** (el sonido de los canales de sonido envolvente se deriva a los otros altavoces).
- **Surr. Back** – Seleccione el número de altavoces de sonido envolvente traseros de los que dispone (uno, dos o ninguno). Seleccione **LARGE** si los altavoces traseros de sonido envolvente reproducen frecuencias de graves de forma eficaz. Seleccione **SMALL** para enviar las frecuencias bajas a los otros altavoces o al subwoofer. Si no ha conectado altavoces envolventes traseros, seleccione **NO**.
 - Sólo puede ajustar la configuración **Surr. Back** cuando **Pre Out Setting** se ha ajustado a **Surr. Back**.
 - Si sólo selecciona un altavoz trasero de sonido envolvente, asegúrese de que el amplificador adicional esté conectado al terminal **PRE OUT L (Single)**.
- **Subwoofer** – Las señales LFE y las frecuencias bajas de canales ajustados en **SMALL** son emitidas desde el subwoofer cuando se selecciona la opción **YES** (véanse las notas siguientes). Seleccione la opción **PLUS** si desea que el subwoofer emita graves de forma continua o si desea graves más profundos (en este caso, las frecuencias bajas que normalmente son emitidas desde

los altavoces delanteros y el altavoz central también son dirigidas al subwoofer). Si no ha conectado un subwoofer, seleccione **NO** (las frecuencias bajas son emitidas desde otros altavoces).

4 Cuando termine, pulse RETURN.

Volverá al menú Manual SP Setup.

Nota

- Si selecciona **SMALL** para los altavoces delanteros, el subwoofer se ajustará automáticamente a **YES**. Además, los altavoces central, envolvente, trasero de sonido envolvente y delantero con efecto de altura no pueden ajustarse a **LARGE** si los altavoces delanteros están ajustados en **SMALL**. En este caso, todas las frecuencias bajas son enviadas al subwoofer.
- Si los altavoces envolventes están ajustados a **NO**, los altavoces envolventes traseros se ajustarán automáticamente a **NO**.
- Si tiene un subwoofer y desea obtener un sonido rico en graves, puede parecer lógico seleccionar la opción **LARGE** para los altavoces delanteros y **PLUS** para el subwoofer. Sin embargo, esta combinación puede que no proporcione los mejores resultados. Dependiendo de la ubicación de los altavoces en la habitación, estos ajustes pueden producir una disminución de la cantidad de graves debido a cancelaciones de las frecuencias bajas. Si esto sucediera, intente cambiar la posición o la dirección de los altavoces. Si no obtiene los resultados que desea, escuche la respuesta de graves con los ajustes **PLUS** y **YES** o con los altavoces delanteros ajustados en **LARGE** y **SMALL**, y permita que sus oídos determinen qué combinación suena mejor. Si tiene problemas, la mejor forma de resolverlos es dirigir todos los sonidos graves al subwoofer seleccionando **SMALL** para los altavoces delanteros.

Red divisora de frecuencias

- Ajuste por defecto: **100Hz**

Esta opción determina el corte entre los sonidos graves reproducidos desde los altavoces seleccionados como **LARGE**, o el subwoofer, y los sonidos graves reproducidos desde los altavoces seleccionados como **SMALL**. También determina el punto de corte de los sonidos graves en el canal LFE.

- Para obtener más información sobre cómo seleccionar tamaños de altavoces, consulte *Ajuste de los altavoces* en la página 34.

1 Seleccione 'Manual SP Setup' desde el menú System Setup.

2 Seleccione 'Crossover Network' desde el menú Manual SP Setup.

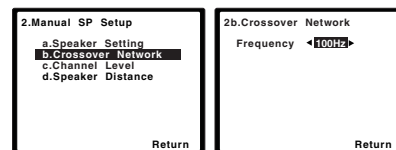

3 Seleccione el punto de corte de frecuencia.

Las frecuencias que se encuentren por debajo del punto de corte serán enviadas al subwoofer (o a los altavoces **LARGE**).

4 Cuando termine, pulse RETURN.

Volverá al menú Manual SP Setup.

Nivel de canales

Las opciones de nivel de canales le permiten ajustar el equilibrio general de su sistema de altavoces, un factor importante al configurar un sistema de cine en casa.

1 Seleccione 'Manual SP Setup' desde el menú System Setup.

2 Seleccione 'Channel Level' desde el menú Manual SP Setup.

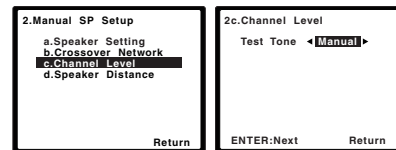

3 Seleccione una opción de configuración.

- **Manual** – Para mover el tono de prueba manualmente de altavoz en altavoz y ajustar los niveles de canales individuales.
- **Auto** – Para ajustar automáticamente los niveles de los canales a medida que el tono de prueba se desplaza de un altavoz a otro.

4 Confirme la opción de configuración que ha seleccionado.

Los tonos de prueba comenzarán a emitirse cuando pulse **ENTER**. Después de aumentar el volumen al nivel de referencia, se emitirán los tonos de prueba.

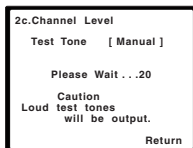

5 Ajuste el nivel de cada canal usando ←/→.

Si seleccionó la opción **Manual**, utilice ↑/↓ para cambiar de altavoz. La opción **Auto** emite los tonos de prueba en el orden que se indica en la pantalla:

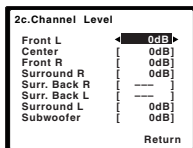

Ajuste el nivel de cada altavoz a medida que se emite el tono de prueba.

Nota

- Si utiliza un medidor de nivel de presión acústica (SPL), tome las lecturas desde la posición de audición principal y ajuste el nivel de cada altavoz a 75 dB SPL (ponderación C/lectura lenta).
- El tono de prueba del subwoofer se emite a bajo volumen. Quizá necesite ajustar el nivel tras probar el sistema con una pista de sonido real.

6 Cuando termine, pulse RETURN.

Volverá al menú Manual SP Setup.

Sugerencia

- Puede cambiar los niveles de canal en cualquier momento pulsando **RECEIVER** y, a continuación, **CH SELECT** y **LEV +/-** en el mando a distancia. También puede pulsar **CH SELECT** y usar ↑/↓ para seleccionar el canal, y utilizar después ←/→ para ajustar los niveles de canal.

Distancia de los altavoces

Para lograr una buena profundidad y separación del sonido en el sistema, deberá especificar la distancia que hay desde los altavoces a la posición de audición. Esto permitirá al receptor agregar el retardo adecuado que se necesita para lograr un sonido envolvente efectivo.

1 Seleccione 'Manual SP Setup' desde el menú System Setup.

2 Seleccione 'Speaker Distance' desde el menú Manual SP Setup.

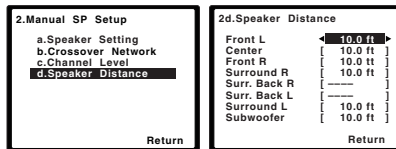

3 Ajuste la distancia de cada altavoz usando ←/→.

Puede ajustar la distancia de cada altavoz en intervalos de 0,1 ft (0,03 m).

4 Cuando termine, pulse RETURN.

Volverá al menú Manual SP Setup.

El menú Input Assign

Sólo es necesario que realice ajustes en el menú Input Assign si no conectó su equipo según la configuración predeterminada para las entradas de vídeo de componentes.

- Ajustes predeterminados:
 - **Component-1: DVD**
 - **Component-2: DVR (DVR/BDR)**

Importante

- Si conecta algún componente fuente al receptor mediante una entrada de vídeo de componentes, también deberá conectar su televisor a la salida **COMPONENT VIDEO MONITOR OUT** del receptor (no se puede convertir el vídeo de componentes después de asignar una entrada).

Si no realizó las conexiones de vídeo de componentes de acuerdo con las indicaciones anteriores, debe asignar la entrada numerada al componente que ha conectado (o, de lo contrario, es posible que vea la señal de vídeo de un componente diferente). Para más detalles, consulte *Uso de conectores de vídeo de componentes* en la página 16.

1 Seleccione 'Input Assign' desde el menú System Setup.

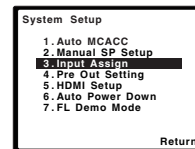

2 Seleccione 'Component Input' desde el menú Input Assign.

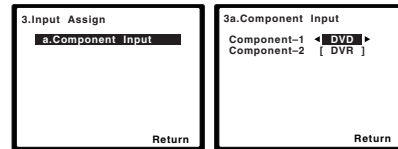

3 Seleccione el número de la entrada de vídeo de componentes a la que ha conectado el componente de vídeo.

Los números coinciden con los números situados junto a las entradas de la parte posterior del receptor.

4 Seleccione el componente que se corresponda con el que ha conectado en dicha entrada.

Selección entre **BD**, **DVD**, **TV (TV/SAT)**, **DVR (DVR/BDR)** o **OFF**.

- Para hacerlo utilice ←/→ y **ENTER**.
- Si se asigna una entrada de componente a cierta función, cualquier entrada de componente asignada previamente a dicha función quedará automáticamente desactivada.
- Asegúrese de que ha conectado el audio del componente a las entradas correspondientes de la parte posterior del receptor.

5 Cuando termine, pulse RETURN.

Volverá al menú Input Assign.

- Para la asignación de las entradas de señal digital, consulte *Selección de la señal de entrada de audio* en la página 22.

La configuración Pre Out

Especifíquela usando la conexión del altavoz trasero de sonido envolvente o del altavoz delantero con efectos de altura con las salidas **PRE OUT SURR BACK/FRONT HEIGHT**. Para la conexión del altavoz se precisa un amplificador adicional.

- Ajuste por defecto: **Surr. Back**

1 Seleccione 'Pre Out Setting' desde el menú System Setup.

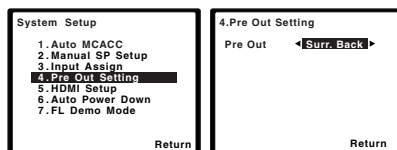

2 Seleccione mediante \leftarrow/\rightarrow qué altavoz desea conectar a las salidas PRE OUT SURR BACK/FRONT HEIGHT.

- **Surr. Back** – Conecte el altavoz trasero de sonido envolvente.
- **Height** – Conecte el altavoz delantero con efectos de altura.

3 Cuando termine, pulse RETURN.

Volverá al menú System Setup.

El menú Auto Power Down

Está ajustado para apagar automáticamente el receptor una vez transcurrido un tiempo determinado (cuando la alimentación ha estado activa sin funcionamiento durante varias horas).

- Ajuste por defecto: **OFF**

1 Seleccione 'Auto Power Down' desde el menú System Setup.

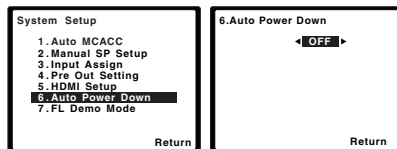

2 Especifique el tiempo que debe pasar antes de que se apague la alimentación (cuando no ha habido funcionamiento).

- Puede seleccionar 2, 4 ó 6 horas, o bien **OFF** (si no desea que funcione el apagado automático).

3 Cuando termine, pulse RETURN.

Volverá al menú System Setup.

El menú FL Demo Mode

Define si deben aparecer o no varias demos en la pantalla del panel frontal.

1 Seleccione 'FL Demo Mode' desde el menú System Setup.

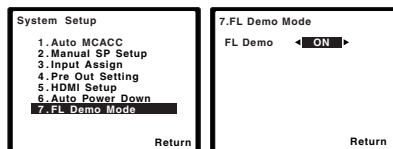

2 Elija ON u OFF para la pantalla de demo.

3 Cuando termine, pulse RETURN.

Volverá al menú System Setup.

Función de Control con HDMI

Las operaciones sincronizadas siguientes con un televisor o con un reproductor de Blu-ray Disc de Pioneer compatibles con **Control** con HDMI, o con un componente de otra marca que soporte las funciones de **Control** con HDMI son posibles cuando el componente se conecta al receptor con un cable HDMI.

• Modo de amplificador sincronizado

El volumen del receptor se puede ajustar y el sonido se puede silenciar usando el mando a distancia del televisor.

• Sincronización de alimentación con televisor

• Cambio automático de entradas

La entrada del receptor cambia automáticamente cuando se cambia la entrada del televisor o bien se reproduce un componente compatible con **Control** con HDMI.

🔍 Importante

- Con los dispositivos de Pioneer, las funciones de **Control** con HDMI se denominan "KURO LINK".
- No puede utilizar esta función con componentes que no soporten el **Control** con HDMI.
- Sólo garantizamos que este receptor funcionará con componentes compatibles con **Control** con HDMI fabricados por Pioneer y los componentes de otras marcas que soporten el **Control** con función HDMI. No obstante, no garantizamos que todas las operaciones sincronizadas funcionen con componentes de otras marcas que soporten el **Control** con función HDMI.
- Utilice un cable High Speed HDMI® cuando quiera usar la función de **Control** con HDMI. La función de **Control** con HDMI puede no funcionar bien si se utiliza un cable HDMI de tipo diferente.
- Para conocer detalles de las operaciones y ajustes concretos, etc., consulte el manual de instrucciones de cada componente.

Conexiones de Control con HDMI

Puede utilizar el funcionamiento sincronizado para un televisor conectado y hasta cuatro componentes más.

- Asegúrese de conectar el cable de audio del televisor a la entrada de audio de esta unidad. Cuando el televisor y el receptor están conectados mediante conexiones HDMI, si el televisor soporta la función HDMI Audio Return Channel, el sonido del televisor entra en el receptor a través del terminal HDMI, de modo que no es necesario conectar un cable de audio. En este caso, ajuste **ARC** en **HDMI Setup** a **ON** (consulte más abajo *HDMI Setup*).

Para obtener más detalles, consulte *Conexión mediante HDMI* en la página 14.

🔍 Importante

- Antes de conectar este sistema o de cambiar las conexiones, asegúrese de apagar el interruptor de alimentación y de desconectar el cable de alimentación de la toma de corriente de la pared.
- Después de haber finalizado la conexión, conecte el cable de alimentación al tomacorriente de la red.
- Después de conectar este receptor a una toma de CA empieza un proceso de inicialización de HDMI que dura de 2 a 10 segundos. Durante la inicialización no puede hacer ninguna operación. El indicador HDMI de la pantalla parpadea durante la inicialización, y usted podrá encender este receptor una vez que el indicador deje de parpadear.
- Para sacar el máximo provecho de esta función, le recomendamos que conecte su componente HDMI no a un televisor sino directamente al terminal HDMI de este receptor.
- Aunque el receptor está provisto de cuatro entradas HDMI, el **Control** con función HDMI sólo puede utilizarse con hasta tres reproductores de DVD o Blu-ray Disc o hasta tres grabadoras de DVD o Blu-ray Disc.

HDMI Setup

Para usar la función de **Control** con HDMI deberá establecer los ajustes de este receptor y de los componentes conectados compatibles con el **Control** con HDMI. Para más información, consulte las instrucciones de funcionamiento de cada componente.

1 Encienda el receptor y su televisor.

Pulse **RECEIVER** para encender el amplificador y el televisor.

2 Conecte la entrada de TV a la entrada que conecta este receptor con el TV a través del correspondiente cable compuesto o por componentes.

3 Pulse **RECEIVER** y luego **pulse SETUP**.

El menú de System Setup se muestra en el TV. Utilice **↑/↓/←/→** y **ENTER** en el mando a distancia para desplazarse por las pantallas y seleccionar los elementos del menú. Pulse **RETURN** para confirmar las opciones seleccionadas y salir del menú actual.

- Pulse **SETUP** en cualquier momento para salir del menú System Setup.

4 Seleccione 'HDMI Setup' desde el menú System Setup.

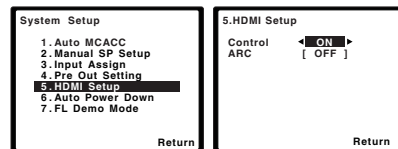

5 Seleccione la opción 'Control' que quiera.

Elija si va a poner la función de **Control** con HDMI de esta unidad en **ON** o en **OFF**. Tendrá que ponerla en **ON** para usar la función de **Control** con HDMI.

Cuando use un componente que no sea compatible con la función de **Control** HDMI, ponga esto en **OFF**.

- **ON** – Activa la función de **Control** con HDMI. Cuando se apaga la alimentación de la unidad y se está reproduciendo una fuente soportada usando la función **Control** con HDMI, la salida de audio y vídeo de la conexión HDMI se emiten desde el televisor.
- **OFF** – El **Control** con HDMI se desactiva. No pueden realizarse operaciones sincronizadas. Cuando la alimentación de esta unidad está desconectada no sale el audio ni el vídeo de las fuentes conectadas mediante HDMI.

6 Seleccione la opción 'ARC' que quiera.

Cuando se conecta con el receptor un televisor que soporta la función HDMI Audio Return Channel, el sonido del televisor puede entrar a través del terminal HDMI.

- **ON** – El sonido del televisor entra a través del terminal HDMI. Esta opción sólo puede seleccionarse cuando **Control** se ha ajustado en **ON**.
- **OFF** – El sonido del televisor entra desde terminales de entrada de audio distintos de las entradas HDMI.

7 Cuando termine, pulse RETURN.

Volverá al menú System Setup.

Antes de usar la sincronización

Una vez que haya realizado todas las conexiones y ajustes, deberá:

- 1 Poner todos los componentes en el modo en espera.
- 2 Active la alimentación de todos los componentes, activando en último lugar la alimentación del televisor.
- 3 Elija la entrada HDMI a la que el televisor está conectado a este receptor, y verifique si la salida de vídeo del componente conectado se muestra correctamente en la pantalla o no.
- 4 Compruebe si la reproducción de los componentes conectados a todas las entradas HDMI puede verse correctamente.

Acerca del funcionamiento sincronizado

El componente compatible con el **Control** con HDMI conectado al receptor funciona de manera sincronizada, como se describe a continuación.

• Modo de amplificador sincronizado

- Desde la pantalla de menú del televisor compatible con el **Control** con HDMI, ajuste el volumen que se reproducirá a través de este receptor, y el receptor accederá al modo de amplificador sincronizado.
- En el modo de amplificador sincronizado, este modo se cancelará cuando se desconecte la alimentación del receptor. Para volver a activar el modo de amplificador sincronizado, ajuste el audio para reproducirlo a través del receptor desde la pantalla de menú del televisor, etc. Este receptor se activará y pasará al modo de amplificador sincronizado.

- En el modo de amplificador sincronizado, éste se cancela si se realiza en la pantalla menú del televisor una operación que produce sonido desde el televisor, etc.

- Cuando se cancele el modo de amplificador sincronizado, la alimentación del receptor se desconectará si usted está viendo una entrada HDMI o un programa de televisión en el televisor.

• Sincronización de alimentación con televisor

- Cuando la alimentación del televisor se pone en espera, la del receptor también se pone en espera. (Sólo cuando se selecciona la entrada para un componente conectado al receptor mediante la conexión HDMI o cuando se ve la televisión.)

• Cambio automático de entradas

- La entrada del receptor cambia automáticamente cuando se reproduce el componente compatible con el **Control** con HDMI.
- El receptor cambia automáticamente la entrada cuando se cambia el canal del televisor.
- El modo de amplificador sincronizado permanece vigente incluso si la entrada del receptor cambia a un componente distinto del conectado mediante HDMI.

Acerca de las conexiones con un producto de una marca diferente que soporte la función de Control con HDMI

El funcionamiento sincronizado siguiente puede usarse cuando la función de **Control** con HDMI del receptor esté conectada a un televisor de una marca distinta de Pioneer que soporte la función de **Control** con HDMI. (No obstante, en función del televisor, es posible que algunas funciones de **Control** con HDMI no funcionen.)

- Cuando la alimentación del televisor se pone en espera, la del receptor también se pone en espera. (Sólo cuando se selecciona la entrada para un componente conectado al receptor mediante la conexión HDMI o cuando se ve la televisión.)
- El sonido de los programas de televisión o de una entrada externa conectada al televisor también pueden salir por los altavoces conectados al receptor. (Si el televisor no soporta la función HDMI Audio Return Channel, precisará la conexión de un cable óptico digital, etc., además del cable HDMI.)

Las operaciones sincronizadas siguientes pueden utilizarse cuando el **Control** con función HDMI del receptor se conecta a un reproductor o una grabadora de una marca distinta a Pioneer que soporte el **Control** con función HDMI.

- Cuando empieza la reproducción en el reproductor o grabadora, la entrada del receptor cambia a la entrada HDMI a la que está conectado ese componente.

Consulte la página web de Pioneer para conocer la información más reciente sobre los modelos de marcas y productos distintos de Pioneer que soportan la función de **Control** con HDMI.

Advertencias para la función de Control con HDMI

- Conecte el televisor y los componentes (reproductor de Blu-ray Disc, etc.) directamente a este receptor. La interrupción de una conexión directa con otros amplificadores o con un convertor de AV (como un interruptor HDMI) puede provocar fallos de funcionamiento.
- Cuando el **Control** del receptor esté **ON**, incluso si la alimentación del receptor está en espera, es posible transmitir las señales de audio y vídeo desde un reproductor a través de HDMI hasta el televisor sin producir sonido desde el receptor, pero sólo cuando estén conectados un componente compatible con el **Control** con HDMI (reproductor de Blu-ray Disc, etc.) y un televisor compatible. En este caso, la alimentación del receptor se conecta y los indicadores de alimentación y **HDMI** se encienden.

Control de otros componentes del sistema

Uso del mando a distancia para controlar otros componentes

La mayoría de componentes pueden asignarse a uno de los botones de función de entrada mediante el código predeterminado del fabricante del componente almacenado en el mando a distancia.

Sin embargo, tenga presente que en algunos casos sólo será posible controlar ciertas funciones después de asignar el código de preajuste correspondiente, o de lo contrario los códigos del fabricante almacenados en el mando a distancia no funcionarán para el modelo que se está utilizando.

Nota

- Los botones **TV CONTROL** sólo sirven para controlar el televisor (por ejemplo, códigos para TV, CATV, TV por satélite o DTV).
- Puede cancelar o salir de cualquier paso pulsando y manteniendo pulsado **RECEIVER**.
- Después de un minuto de inactividad, el mando a distancia cancelará automáticamente la operación.

Selección directa de códigos de preajuste

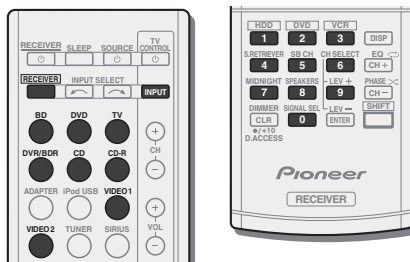

1 Mientras mantiene pulsado el botón **RECEIVER**, pulse el botón **'1'** durante 3 segundos.

2 Pulse el botón de función de entrada para el componente que desea controlar.

El componente puede asignarse al botón **BD, DVD, TV, DVR/BDR, CD, CD-R, VIDEO1** o **VIDEO2**.

- Cuando se asignen códigos de preajuste a **TV CONTROL**, pulse aquí **INPUT**.

3 Utilice los botones numéricos para introducir el código de preajuste.

Encontrará los códigos de preajuste en la página 41.

Si se introduce el código correcto, el componente correspondiente se enciende o apaga.

El componente cuyo código se está introduciendo sólo se encenderá o apagará si puede ser encendido directamente con el mando a distancia.

4 Repita los pasos 2 a 3 para probar con otro código, o para introducir un código para otro componente.

5 Cuando haya terminado, pulse **RECEIVER**.

Borrado de todos los ajustes del mando a distancia

Puede borrar todos los ajustes y restaurar los ajustes de fábrica.

- Mientras mantiene pulsado el botón **RECEIVER**, pulse el botón **'0'** durante 3 segundos.

Códigos de preajuste predeterminados

Botón de función de entrada	Código de preajuste
BD	2 2 5 5
DVD	2 2 5 6
TV	0 2 9 1
DVR/BDR	2 2 5 7
CD	5 0 0 0
CD-R	5 0 0 1
VIDEO1	6 0 9 9
VIDEO2	1 0 5 3
TV CONTROL	0 2 9 1

Controles para televisores

Este mando a distancia puede controlar componentes una vez que se han introducido los códigos apropiados o después de programar comandos en el receptor (para más detalles, consulte *Control de otros componentes del sistema* en la página 40). Utilice los botones de función de entrada para seleccionar el componente.

- Los botones **TV CONTROL** del mando a distancia se utilizan exclusivamente para controlar el televisor asignado al botón **TV CONTROL INPUT**.

Botón(es)	Función	TV	DTV	TV satélite/ TV por cable
TV CONTROL ⊖	Enciende y apaga la televisión digital.	-	✓	-
	Alterna el estado del televisor o la televisión por cable entre el modo de espera y encendido.	✓	-	✓
TV CONTROL INPUT	Para cambiar la entrada de TV. (No funciona con todos los modelos.)	✓	-	-
TV CONTROL CH +/-	Para seleccionar canales.	✓	✓	✓
TV CONTROL VOL +/-	Para ajustar el nivel de volumen del televisor.	✓	✓	✓
⊖ SOURCE	Púlselo para cambiar el componente asignado al botón TV de encendido o apagado.	✓	✓	✓
DTV/TV	Alterna entre los modos de entrada de DTV y de TV analógica para los televisores Pioneer.	✓	✓	-
HOME MENU	Utilícelo como botón GUIDE para navegar.	✓	✓	✓
RETURN	Úselo para seleccionar los subtítulos ocultos en el DTV.	-	✓	-
Botones numéricos	Utilícelos para seleccionar un canal de TV específico.	✓	✓	✓
ENTER	Utilícelo para introducir un canal.	✓	✓	✓
MENU	Púlselo para acceder al menú DTV.	-	✓	-
	Para seleccionar la pantalla de menú.	✓	-	✓

Botón(es)	Función	TV	DTV	TV satélite/ TV por cable
↑/↓/←/→/ ENTER	Pulse este botón para seleccionar o ajustar elementos en la pantalla de menú, o para desplazarse.	✓	✓	✓
CH +/-	Para seleccionar canales.	✓	✓	✓

Controles para otros componentes

Este mando a distancia puede controlar componentes (BD, DVD, CD, DVR (BDR), VCR, CD-R) una vez que se han introducido los códigos apropiados o después de programar comandos en el receptor (para más detalles, consulte *Control de otros componentes del sistema* en la página 40). Utilice los botones de función de entrada para seleccionar el componente.

Botón(es)	Función
⊖ SOURCE	Pulse este botón para encender y apagar (modo de espera) el componente.
⏪	Pulse este botón para retroceder al principio de la pista actual. Púlselo repetidamente para retroceder al principio de pistas anteriores.
⏩	Pulse este botón para avanzar al principio de la pista siguiente. Púlselo repetidamente para avanzar al principio de las pistas subsiguientes.
⏸	Para hacer una pausa en la reproducción o grabación.
▶	Para iniciar la reproducción.
▶▶	Manténgalo pulsado para reproducción rápida en dirección de avance.
◀◀	Manténgalo pulsado para reproducción rápida en dirección de retroceso.
■	Para detener la reproducción (en algunos modelos, la pulsación de este botón cuando el disco ya está detenido causará la apertura de la bandeja portadisco).
Botones numéricos	Úselos para introducir un número de título, capítulo o pista.

Botón(es)	Función
DISP	Púlselo para ver la información.
TOP MENU	Muestra el menú "superior" del reproductor de BD/DVD.
MENU	Muestra los menús del BD/DVD o DVR que está utilizando.
↑/↓/←/→/ ENTER/RETURN	Para navegar por los menús/opciones de BD/DVD.
HOME MENU	Muestra la pantalla HOME MENU.
CH +/-	Para seleccionar canales. (sólo DVR/reproductor de vídeo)

Para grabadora HDD/DVD/VCR.

HDD (SHIFT + 1)	Cambia a los controles de disco duro.
DVD (SHIFT + 2)	Cambia a los controles de DVD.
VCR (SHIFT + 3)	Cambia a los controles de VCR.

Lista de códigos de preajuste

No debería tener problemas para controlar un componente cuyo fabricante figure en la lista, pero tenga en cuenta que hay casos en los que los códigos del fabricante no funcionan con el modelo que está usando. También hay casos en los que la asignación del código predeterminado correcto sólo permite controlar algunas funciones.

📌 Importante

- No garantizamos el funcionamiento de todos los fabricantes y dispositivos relacionados. La operación puede no ser posible incluso si se introduce un código de preajuste.

ejemplo:

TV _____	Categoría
Pioneer 0291 _____	Código de preajuste
└──────────┘	Fabricante

Pioneer 0291, 0113, 0294, 0296
 Admiral 0001, 0014
 Adventura 0012
 Aiwa 0002
 Akai 0002, 0100
 Albatron 0097
 Alleron 0009
 America Action 0104
 Amtron 0008
 Anam 0104
 Anam National 0003, 0008
 AOC 0004, 0005, 0006, 0100
 Apex 0021, 0102, 0106
 Audiovox 0008, 0104
 Aventura 0103
 Axion 0094
 Bang & Olufsen 0111
 Belcor 0004
 Bell & Howell 0001
 Benq 0064
 Bradford 0008, 0104
 Brilliant 0109
 Brockwood 0004
 Broksonic 0104
 Candle 0004, 0006, 0012, 0100
 Carnivale 0100
 Carver 0101
 CCE 0110
 Celebrity 0002
 Celera 0106
 Changhong 0106
 Citizen 0004, 0006, 0008, 0100
 Clarion 0104
 Coby 0056
 Colortyme 0004, 0006
 Concerto 0004, 0006
 Contec 0104
 Contec/Cony 0007, 0008
 Craig 0008, 0104
 Crosley 0081, 0101
 Crown 0008, 0104
 CTX 0063
 Curtis Mathes 0000, 0004,
 0006, 0104, 0100, 0101
 CX 0008, 0104
 Cytron 0093
 Daewoo 0004, 0005, 0006,
 0023
 Daytron 0004 0006
 Dell 0073
 DiamondVision 0096
 Dimensia 0000
 Disney 0046
 Dumont 0004, 0011, 0099
 Durabrand 0041, 0103, 0104
 Dwin 0014
 Electroband 0002
 Electrograph 0107
 Echohome 0002, 0003, 0004,
 0006
 Element 0082
 Emerson 0004, 0006, 0007,
 0008, 0009, 0023, 0103, 0104
 Emprex 0092

Envision 0004, 0006, 0100
 Epson 0061
 ESA 0103
 Fujitsu 0009
 Funai 0008, 0009, 0103, 0104
 Futaretech 0008, 0104
 Gateway 0067, 0107, 0108
 GE 0000, 0003, 0004, 0006, 0010,
 0016, 0039
 GFM 0080, 0084
 Gibraltar 0004, 0011, 0099,
 0100
 Goldstar 0004, 0005, 0006,
 0007, 0100
 Gradiente 0066
 Grunpy 0008, 0009, 0104
 Haier 0112
 Hallmark 0004, 0006
 Harman/Kardon 0101
 Harvard 0008, 0104
 Havermy 0014
 Hewlett Packard 0053
 Hisense 0069
 Hitachi 0004, 0006, 0007
 Hyundai 0098
 ILO 0089, 0091
 IMA 0085
 Infinity 0101
 InFocus 0074
 Initial 0091
 Insignia 0085, 0086
 Integ 0099
 JBL 0112
 JBL 0101
 JC Penney 0000, 0004, 0005,
 0006, 0010
 JCB 0002
 Jensen 0004, 0006
 JVC 0007, 0010, 0044
 Kawasho 0002, 0004, 0006
 KEC 0104
 Kenwood 0004, 0006, 0100
 KLIH 0106
 Kloss Novabem 0008, 0012
 KTV 0007, 0010, 0104, 0110
 LG 0005, 0052, 0078, 0097
 Logik 0001
 Luxman 0004, 0006
 LXI 0000, 0006, 0101, 0102
 Magnavox 0004, 0006, 0019,
 0020, 0037, 0042, 0100, 0011
 Majestic 0001
 Marantz 0004, 0006, 0062,
 0100, 0101
 Maxent 0087, 0107
 Megapower 0097
 Megatron 0006
 Memorex 0001, 0005, 0006,
 0041
 MGA 0004, 0005, 0006, 0100
 Midland 0010, 0011, 0099
 Mintek 0091
 Mitsubishi 0004, 0005, 0006,
 0014, 0045
 Monivision 0097
 Montgomery Ward 0001
 Motorola 0003, 0014

MTC 0004, 0005, 0006, 0100
 Multitech 0008, 0104, 0110
 NAD 0006, 0102
 NEC 0003, 0004, 0005, 0006,
 0100
 Net-TV 0107
 Nikko 0006, 0100
 Norcent 0060
 Olevia 0048, 0054, 0059
 Onwa 0008, 0104
 Oppo 0095
 Optimus 0105
 Optoma 0075
 Optonica 0014
 Orion 0025
 Panasonic 0003, 0010, 0017,
 0027, 0105, 0114
 Penney 0100, 0102
 Philco 0003, 0004, 0005, 0006,
 0007, 0100, 0101
 Philips 0003, 0004, 0007, 0019,
 0020, 0101
 Philips Magnavox 0019
 Pilot 0004, 0100
 Polaroid 0057, 0106
 Portland 0004, 0005, 0006
 Prima 0065
 Princeton 0097
 Prism 0010
 Procan 0000
 Proton 0004, 0006, 0007
 Protton 0055
 Preview 0068
 Pulsar 0004, 0011, 0099
 Quasar 0003, 0010, 0105
 Radio Shack 0100, 0104
 Radio Shack/Realistic 0000,
 0004, 0006, 0007, 0008
 RCA 0000, 0003, 0004, 0005,
 0006, 0013, 0024, 0035
 Realistic 0100, 0104
 Runco 0011, 0099, 0100
 Sampo 0004, 0006, 0100, 0107
 Samsung 0004, 0005, 0006,
 0007, 0022, 0032, 0076, 0077,
 0083, 0100, 0110
 Sansui 0025
 Sanyo 0004, 0050
 Sceptre 0072
 Scotch 0006
 Scott 0004, 0006, 0007, 0008,
 0009, 0090, 0104
 Sears 0000, 0004, 0006, 0009,
 0101, 0102, 0103
 Sharp 0004, 0006, 0007, 0014,
 0035
 Sheng Chia 0014
 Shogun 0004
 Signature 0001
 Sony 0002, 0018, 0029, 0030,
 0031, 0034
 Soundesign 0004, 0006, 0008,
 0009, 0104
 Squareview 0103
 SSS 0004, 0008, 0104
 Starlite 0008, 0104
 Superscan 0014

Supre-Macy 0012
 Supreme 0002
 SVA 0088
 Sylvania 0004, 0006, 0049,
 0079, 0080, 0100, 0101, 0103
 Symphonic 0008, 0041, 0103,
 0104
 Syntax 0054
 Syntax-Brilliant 0054
 Tandy 0001
 Tatung 0003, 0108
 Technics 0010, 0105
 Techwood 0004, 0006, 0010
 Teknika 0001, 0004, 0005,
 0006, 0007, 0008, 0009, 0101,
 0104
 TMK 0004, 0006
 TNCI 0099
 Toshiba 0026, 0028, 0036,
 0038, 0040, 0043, 0102
 Vector Research 0100
 Vidikron 0101
 Vidtech 0004, 0005, 0069
 Viewsonic 0058, 0107
 Viking 0012
 Viore 0089
 Vizio 0004, 0070, 0071, 0108
 Wards 0000, 0001, 0004, 0005,
 0006, 0009, 0100, 0101
 Waycon 0102
 Westinghouse 0047, 0051
 White Westinghouse 0023
 Yamaha 0004, 0005, 0006, 0100
 Zenith 0001, 0004, 0011, 0015,
 0099

DVD

Si los códigos
 preseleccionados que se
 indican a continuación no
 funcionan, intente realizar
 operaciones con los
 códigos preseleccionados
 para el **BD**, **DVR** (**BDR**,
HDR).

Pioneer 2256, 2014
 Accurian 2092
 Advent 2072
 Aiwa 2012
 Akai 2066
 Aiko 2070
 Allegro 2087
 Amphion MediaWorks 2037
 AMW 2037
 Apex 2002, 2018, 2079, 2080
 Apple 2058
 Arrgo 2088
 Aspire 2073
 Astar 2052
 Audiovox 2070
 Axion 2040
 Bang & Olufsen 2081
 Blaupunkt 2080
 Blue Parade 2078
 Boston 2069

Broksonic 2066
 California Audio Labs 2068
 CambridgeSoundWorks
 2065
 CineVision 2087
 Coby 2029
 Curtis Mathes 2089
 CyberHome 2000, 2088
 Cytron 2032
 Daewoo 2021, 2087
 Denon 2026, 2068
 Desay 2055
 DiamondVision 2042
 Disney 2022
 Durabrand 2090
 Emerson 2067, 2082, 2091
 Enterprise 2082
 ESA 2053, 2091
 Fisher 2083
 Funai 2091
 GE 2016, 2077, 2080
 GFM 2043
 Go Video 2087
 Gradiente 2068
 Greenhill 2080
 Haier 2094
 Harman/Kardon 2030, 2084
 Hitachi 2011
 Hiteker 2079
 ilive 2062
 ILO 2038
 Initial 2038, 2080
 Instenia 2036, 2064, 2091
 Integra 2078
 iSymphony 2060
 JBL 2084
 JVC 2013
 Kawasaki 2070
 Kenwood 2028, 2068
 KHL 2070, 2080
 Koss 2024, 2069, 2075
 Landel 2093
 Lasonic 2085
 Lenox 2074, 2090
 LG 2019, 2051, 2061, 2082, 2087
 Liquid Video 2075
 Liteon 2025, 2092
 Magnavox 2067, 2076, 2091
 Memorex 2066
 Microsoft 2077
 Mintek 2038, 2080, 2086
 Mitsubishi 2020
 Nesa 2080
 Next Base 2093
 Nexttech 2056
 Onkyo 2076
 Oppo 2041, 2057
 Ortron 2069, 2075
 Panasonic 2005, 2007, 2017,
 2032, 2033, 2050, 2068, 2076
 Philips 2045, 2076
 Proceed 2079
 Proscan 2077
 Qwestar 2069
 RCA 2008, 2016, 2070, 2077,
 2078, 2080
 Regent 2074

Rio 2087
 Rowa 2071
 Samsung 2009, 2011, 2015,
 2031, 2044, 2068
 Sansui 2066
 Sanyo 2066, 2063
 Sharp 2035
 Sherwood 2063
 Shinsonic 2086
 Sonic Blue 2087
 Sony 2003, 2004, 2010, 2012,
 2027, 2046, 2047, 2048
 Sungale 2054
 Superscan 2067
 Sylvania 2023, 2067, 2091
 Symphonic 2023
 Teac 2070
 Technics 2068
 Theta Digital 2078
 Toshiba 2001, 2006, 2049,
 2060, 2076
 Trutech 2000
 Urban Concepts 2076
 US Logic 2086
 Venture 2070
 Xbox 2077
 Yamaha 2005, 2068
 Zenith 2019, 2076, 2082, 2087

BD

Si los códigos
 preseleccionados que se
 indican a continuación no
 funcionan, intente realizar
 operaciones con los
 códigos preseleccionados
 para el **DVD**, **DVR** (**BDR**,
HDR).

Pioneer 2255, 2192, 2281
 Denon 2310, 2311, 2312
 Hitachi 2307, 2308, 2309
 JVC 2290, 2291, 2293, 2294,
 2295, 2296
 LG 2286, 2287
 Magnavox 2002, 2303
 Mitsubishi 2300, 2301
 Onkyo 2289
 Panasonic 2277, 2278, 2279,
 Philips 2280
 Samsung 2282
 Sharp 2304, 2305, 2306
 Sony 2283, 2284, 2285, 2292
 Toshiba 2288, 2262
 Yamaha 2297, 2298, 2299

DVR (BDR, HDR)

Si los códigos
 preseleccionados que se
 indican a continuación no
 funcionan, intente realizar
 operaciones con los
 códigos preseleccionados
 para el **DVD**, **BD**.

Pioneer 2267, 2193, 2258, 2259,
 2260, 2261, 2264, 2265, 2266,
 2270
 Panasonic 2263, 2269
 Sharp 2267, 2275
 Sony 2268, 2271, 2272, 2273,
 2276
 Toshiba 2274

VCR

Pioneer 1053, 1108
 ABS 1017
 Adventura 1005
 Aiwa 1005
 Allienware 1017
 American High 1004
 Asha 1002
 Audio Dynamics 1000
 Audiovox 1003
 Bang & Olufsen 1032
 Beaumark 1002
 Bell & Howell 1001
 Calix 1003
 Candle 1002, 1003
 Canon 1004
 Citizen 1002, 1003
 Colortyme 1000
 Craig 1002, 1003
 Curtis Mathes 1000, 1002,
 1004
 Cybernex 1002
 CyberPower 1017
 Daewoo 1005
 DBX 1000
 Dell 1017
 DIRECTV 1016, 1020, 1022,
 1023, 1024, 1027, 1030, 1031
 Dish Network 1029
 Dishpro 1029
 Durabrand 018
 Dynatech 1005
 Echowstar 1029
 Electrohome 1003
 Electrographic 1003
 Emerson 1003, 1004, 1005
 Expressvu 1029
 Fisher 1001
 Fuji 1004
 Funai 1005
 Garrard 1005
 Gateway 1017
 GE 1002, 1004
 GOI 1029
 Goldstar 1000, 1003
 Gradiente 1005
 Harley Davidson 1005

Harman/Kardon 1000
Headquarter 1001
Hewlett Packard 1017
HNS 1016
Howard Computers 1017
HP 1017
HTS 1029
Hughes Network Systems
 1018, 1020, 1022, 1023, 1024
Humax 1016, 1020
Hush 1017
iBUYPOWER 1017
Instant Replay 1004
JC Penney 1000, 1001, 1002,
 1003, 1004
JCL 1004
JVC 1000, 1001, 1020, 1029
Kenwood 1000, 1001
Kodak 1003, 1004
LG 1003
Linksys 1017
Lloyd's 1005
LXI 1003
Magnavox 1004, 1018
Magnin 1003
Marantz 1000, 1001, 1004
Marta 1003
Media Center PC 1017
MEI 1004
Memorex 1001, 1002, 1003,
 1004, 1005, 1018, 1019
Micro Technology 1002
Microsoft 1017
Mind 1017
Mitsubishi 1010
Motorola 1004
MTC 1002
Multitech 1002, 1005
NEC 1000, 1001
Nikko 1003
Niveus Media 1017
Noblex 1002
Northgate 1017
Olympus 1004
Optimus 1003
Orion 1014, 1019
Panasonic 1004, 1008
Philco 1004
Philips 1004, 1011, 1016, 1020,
 1022, 1023, 1024, 1025
Philips Magnavox 1011
Pilot 1003
Proscan 1030
Pulsar 1018
Quarter 1001
Quartz 1001
Quasar 1004
Radio Shack 1003
Radio Shack/Realistic 1001,
 1002, 1003, 1004, 1005
Radix 1003
Randex 1003
RCA 1002, 1004, 1007, 1016,
 1020, 1022, 1030, 1031
Realistic 1001, 1002, 1003,
 1004, 1005
ReplayTV 1026

Revision 1017
Runco 1018
Samsung 1002, 1016, 1022,
 1024
Sanky 1018
Sansui 1014, 1019
Sanyo 1001, 1002
Sears 1001, 1003, 1004
Sharp 1012
Shogun 1002
Singer 1004
Sonic Blue 1026
Sony 1006, 1009, 1017, 1021
Stack 1017
STS 1004
Sylvania 1004, 1005
Symphonic 1005
Systemax 1017
Tagar Systems 1017
Tanaka 1001
Tashiko 1003
Teac 1005
Technics 1004
Teknika 1003, 1004, 1005
Tivo 1016, 1020, 1021, 1022,
 1025
TMK 1002
Toshiba 1015, 1017, 1028
Totevision 1002, 1003
Touch 1017
UltimateTV 1031
Unitech 1002
Vector Research 1000
Video Concepts 1000
Videoseonic 1002
Viewsonic 1017
Voodoo 1017
Wards 1002, 1003, 1004, 1005
XR-1000 1004, 1005
Yamaha 1000, 1001
Zenith 1013, 1018
ZT Group 1017

Receptor de satélite

Pioneer 6097, 6098
ADB 6035, 6001
Alkal 6102
Alba 6005, 6011, 6013
Allsat 6102
Alltech 6011
Amstrad 6033, 6030, 6044
Antronn 6013
Asat 6102
Austar 6000, 6045
Bell ExpressVu 6002, 6003
British Sky Broadcasting
 6030
Canal 6105
Chaparral 6034
CNS 6001
Coolsat 6021
Crossdigital 6043
Digenius 6104
Digiwave 6053
DirectV 6070, 6110, 6111, 6062,
 6063, 6113, 6008, 6038, 6054,

6069, 6060, 6059, 6043, 6018,
 6114, 6115, 6116, 6093
Dish Network System 6002,
 6089, 6003, 6004
Dishpro 6002, 6089, 6004
Echostar 6002, 6089, 6036,
 6005, 6003, 6004
ExpressVu 6002, 6004
Fortec Star 6123, 6023
Fresat 6014
Funai 6070
GE 6111
General Instrument 6032
GOI 6002, 6004
Grundig 6007, 6030
Hirschmann 6033
Hisense 6020
Hitachi 6038, 6049
Houston 6002
HTS 6002, 6004
Hughes Network Systems
 6113, 6038, 6054, 6114, 6115,
 6116
Hyundai 6016
ilo 6020
Innova 6059
Jerrald 6032
JVC 6002, 6003, 6004
Kathrein 6096
Lava 6053
LG 6047, 6018
Marantz 6102
McIntosh 6032
Mitsubishi 6038
Motorola 6032, 6042
NEC 6050
Netsat 6059
Next Level 6032
nfusion 6015
Nokia 6025, 6026, 6118, 6119,
 6121
Pace 6035, 6005, 6030, 6031
Panarex 6016
Panasonic 6008, 6009, 6030
Pansat 6016, 6022
Philips 6002, 6113, 6038, 6054,
 6050, 6059, 6102, 6103, 6030,
 6114
Primestar 6032
Proscan 6110, 6111
Proton 6020
RadioShack 6002, 6111, 6032
Radix 6036
RCA 6002, 6110, 6111, 6113,
 6109, 6061, 6114
Saba 6014
Sagem 6041, 6120
Samsung 6070, 6113, 6091,
 6043, 6017, 6114, 6093
Sanyo 6046
Sat Cruiser 6015
Schwaiger 6066
Siemens 6007, 6036
SKY 6042, 6059, 6030, 6031
SM Electronic 6011
Smart 6051
Sonicview 6065, 6107

Sony 6062, 6063, 6030
Star Choice 6032
Star Trak 6032
TechniSat 6033
Thomson 6110, 6111, 6014
Tivo 6113, 6114, 6111, 6115, 6116
Toshiba 6038, 6054, 6039
TPS 6041
Triasat 6033
Ultrasat 6021
US Digital 6020
USDTV 6020
ViewSat 6048
Voom 6032
Zehnder 6101
Zenith 6042, 6069, 6037

Receptor de satélite (Combinación de SAT/ PVR)

Bell ExpressVu 6002, 6003
DirectTV 6070, 6110, 6062, 6113,
 6060, 6059, 6114, 6115, 6116
Dish Network System 6002,
 6089
Dishpro 6002, 6089
Echostar 6002, 6089, 6003
ExpressVu 6002
Hughes Network Systems
 6113, 6114, 6115, 6116
JVC 6003
Motorola 6032
Philips 6113, 6114
Proscan 6110
Samsung 6114
Sonicview 6055, 6107
Sony 6062
Star Choice 6032
Tivo 6113, 6114, 6115, 6116

Receptor de cable

Pioneer 6029, 6028, 6095, 6099,
 0297
ABC 6122
Accuphase 6122
Amuno 6077, 6078
Auna 6092
BCC 6072
Bell & Howell 6122
Bright House 6074, 6029
Cable One 6074, 6029
Cablevision 6074, 6029
Charter 6074, 6029, 6058
Cisco 6029, 6028, 6083
Comcast 6074, 6029, 1982
Cox 6074, 6029
Digeo 6029, 6058
Director 6073
Emerson 6122
Fosgate 6072
General Instrument 6073,
 6072, 6122
Homecast 6024
i3 Micro 6077
Insight 6074, 6073, 6029

Jebsee 6122
Jerrold 6073, 6072, 6122
Knology 6029
Macab 6040
Mediacom 6074, 6029
Memorex 6112
Motorola 6074, 6073, 6072,
 6029, 6122, 6094
MTS 6094
Myrio 6077, 6078
Noos 6040
Pace 6074, 6029, 6028, 6106,
 6083
Panasonic 6112, 6083
Paragon 6112
Penney 6112
Philips 6012
Pulsar 6112
Quasar 6112
Regal 6074
Rogers 6029
Runco 6112
Samsung 6095
Scientific Atlanta 6029, 6028,
 6027, 6112
Sejin 6077
Shaw 6074
Starcom 6122
Stargate 6122
Suddenlink 6074, 6029
Supercable 6072
Time Warner 6074, 6029, 6058
Tivo 6076
Toshiba 6112
United Cable 6072, 6122
US Electronics 6072
Viewday 6112
Zenith 6112

Receptor de cable (Combinación de Cable/PVR)

Pioneer 6029
Amino 6078
Bright House 6074, 6029
Cable One 6074, 6029
Cablevision 6074, 6029
Charter 6074, 6029, 6058
Cisco 6029, 6083
Comcast 6074, 6029, 6083,
 6076
Cox 6074, 6029
Digeo 6081, 6058
Homecast 6024
Insight 6074, 6029
Knology 6029
Mediacom 6074, 6029
Motorola 6074, 6081
Myrio 6078
Pace 6029
Panasonic 6083
Rogers 6029
Scientific Atlanta 6029
Shaw 6074
Suddenlink 6074, 6029

Supercable 6072
Time Warner 6074, 6029, 6058
Tivo 6076

CD

Pioneer 5000, 5011
AKAI 5043
Asuka 5045
Denon 5019
Fisher 5048
Goldstar 5040
Hitachi 5042
Kenwood 5020, 5021, 5031
Luxman 5049
Marantz 5033
Onkyo 5017, 5018, 5030, 5050
Panasonic 5036
Philips 5022, 5032, 5044
RCA 5013, 5029
Roadstar 5052
Sharp 5051
Sony 5012, 5023, 5026, 5027,
 5028, 5039
TEAC 5015, 5016, 5034, 5035,
 5037
Technics 5041
Victor 5014
Yamaha 5024, 5025, 5038,
 5046, 5047

CD-R

Pioneer 5001, 5063
Philips 5054
Yamaha 5055

Sintonizador

Pioneer 5060

Reproductor de discos láser

Pioneer 5002, 5003

Platina de casete

Pioneer 5058, 5059

Cinta digital

Pioneer 5057

MD

Pioneer 5056

Solución de problemas

Un manejo incorrecto a menudo puede confundirse con problemas o un mal funcionamiento. Si cree que este componente tiene algún problema, compruebe los puntos siguientes. Eche un vistazo a los otros componentes y aparatos electrónicos que se están utilizando, ya que en ocasiones el problema puede residir ahí. Si no puede solucionar el problema después de realizar las comprobaciones que se indican a continuación, diríjase al centro de servicio técnico Pioneer autorizado más cercano para que lleve a cabo las reparaciones necesarias.

- Si el equipo no funciona de forma normal debido a interferencias externas tales como electricidad estática, desconecte la clavija de alimentación de la toma de corriente y luego vuelva a conectarla para restablecer las condiciones normales de funcionamiento.

General

El equipo no se enciende.

- Desconecte la clavija de alimentación de la toma de corriente y luego vuelva a conectarla.
- Asegúrese de que no hay hilos sueltos del cable de los altavoces tocando el panel posterior. Esto puede provocar que el receptor se cierre automáticamente.

El receptor se apaga de repente.

- Cuando la función Auto Power Down está activa, la alimentación se apagará automáticamente si el receptor no ha funcionado durante varias horas. Compruebe la configuración de la función Auto Power Down (consulte *El menú Auto Power Down* en la página 37).
- Después de un minuto aproximadamente (no deberá encender la unidad durante este tiempo), vuelva a encender el receptor. Si el mensaje persiste, llame a una empresa de servicio técnico independiente autorizada por Pioneer.

La alimentación se activa o desactiva de repente, o cambia la entrada de manera inesperada (Cuando el Control con HDMI está en ON).

- Esto sucede con motivo del funcionamiento sincronizado, debido al **Control** con función HDMI. Si no se precisa el funcionamiento sincronizado, ajuste el **Control** con HDMI a **OFF** (consulte *HDMI Setup* en la página 38).

OVERHEAT aparece en la pantalla y se apaga la alimentación.

- La temperatura en el interior de la unidad ha superado el valor permisible. Pruebe a mover la unidad para que se ventile mejor (véase la página 2).
- Baje el nivel de volumen.

Aparece TEMP en la pantalla y cae el nivel de volumen.

- La temperatura en el interior de la unidad ha superado el valor permisible. Pruebe a mover la unidad para que se ventile mejor (véase la página 2).
- Baje el nivel de volumen.

No hay emisión de sonido cuando se selecciona una función de entrada.

- Utilice **MASTER VOLUME** para subir el volumen.
- Pulse **MUTE** en el mando a distancia para desactivar la silencianción.
- Pulse **SPEAKERS** para seleccionar el juego de altavoces apropiado (consulte *Cambio del sistema de altavoces* en la página 12).
- Ajuste el **SIGNAL SEL a H (HDMI), C1/O1/O2 (digital) o A (analógico)** según el tipo de conexiones realizadas (consulte la página 22).
- Asegúrese de que ha conectado correctamente el componente (consulte *Conexión del equipo* en la página 10).
- Compruebe la configuración de salida de audio del componente de origen.
- Consulte el manual de instrucciones facilitado con el componente fuente.

No se emite ninguna imagen cuando se selecciona una función de entrada.

- Asegúrese de que ha conectado correctamente el componente (consulte *Conexión del equipo* en la página 10).
- Utilice el mismo tipo de cables de vídeo para el componente fuente y el TV para conectar este receptor (consulte *Acerca de la conexión de salidas de vídeo* en la página 13).
- Consulte la sección *El menú Input Assign* en la página 36 para asegurarse de que ha asignado la entrada correcta.
- Se ha seleccionado una entrada de vídeo incorrecta en el monitor de TV. Consulte el manual de instrucciones suministrado con el televisor.

El subwoofer no emite sonido.

- Asegúrese de que el subwoofer está conectado.
- Si el subwoofer dispone de un mando de volumen, asegúrese de que está ajustado de forma adecuada.
- Es posible que la fuente Dolby Digital o DTS que escucha no tenga un canal LFE.
- Cambie la configuración de subwoofer en *Ajuste de los altavoces* en la página 34 a **YES** o **PLUS**.
- Cambie el **LFE ATT (LFE Attenuate)** de la página 32 a **LFEATT 0** o **LFEATT 5**.

No se emite ningún sonido por los altavoces central o de sonido envolvente.

- Conecte los altavoces de forma adecuada (consulte la página 11).
- Consulte *Ajuste de los altavoces* en la página 34 para comprobar los ajustes de los altavoces.
- Consulte *Nivel de canales* en la página 35 para comprobar los niveles de los altavoces.

La función Phase Control no parece tener un efecto audible.

- Si procede, compruebe que el interruptor del filtro de paso bajo de su subwoofer está apagado o que el corte se ha definido en el ajuste de frecuencia más alto. Si hay una opción PHASE en el subwoofer, ajústela en 0° (o según el subwoofer, en el ajuste que piense que tiene el mejor efecto general sobre el sonido).
- Asegúrese de que el ajuste de distancia del altavoz es correcto para todos los altavoces (consulte *Distancia de los altavoces* en la página 36).

Las emisiones de radio contienen una cantidad considerable de ruido.

- Conecte la antena (página 18) y ajuste la posición para obtener la mejor recepción.
- Aleje los cables sueltos de los hilos y terminales de la antena.
- Extienda al máximo la antena de cable FM, oriéntela correctamente y fíjela a una pared (o conecte una antena FM exterior).
- Conecte una antena de AM interior o exterior adicional (página 18).
- Apague el equipo que provoca interferencias o aléjelo del receptor (o sitúe las antenas más lejos del equipo que está provocando ruidos).

No es posible seleccionar emisoras de radiodifusión automáticamente.

- Conecte una antena exterior (consulte la página 18).

Se escucha ruido durante la reproducción de una platina de casete.

- Aleje la platina de casete del receptor hasta que el ruido desaparezca.

Cuando se reproduce software con DTS, no se emite ningún sonido ni ningún ruido.

- Asegúrese de que los ajustes en el reproductor sean correctos y/o que la salida de señal DTS esté activada. Consulte el manual de instrucciones suministrado con el reproductor de DVD.

Parece haber un retardo de tiempo entre los altavoces y la salida del subwoofer.

- Consulte *Configuración automática para sonido envolvente (MCACC)* en la página 20 para configurar el sistema de nuevo utilizando MCACC (esto compensará automáticamente un retardo en la salida del subwoofer).

Después de utilizar la configuración automática MCACC, el ajuste de tamaño de altavoz (LARGE o SMALL) es incorrecto.

→ El ruido de baja frecuencia puede estar provocado por un aparato de aire acondicionado o un motor. Apague todos los aparatos en la habitación y vuelva a ejecutar configuración automática MCACC.

El mando a distancia no funciona.

- Sustituya las pilas (consulte la página 9).
- Utilícelo en un rango de 7 m, 30° del sensor remoto (consulte la página 9).
- Retire el obstáculo o utilice el mando a distancia desde otra posición.
- Evite exponer el sensor de mando a distancia del panel frontal a luz directa.

La pantalla se ve oscura o está apagada.

→ Para regresar al valor por defecto, pulse repetidamente **DIMMER** en el mando a distancia.

La pantalla del panel frontal cambia sin motivo aparente a varias pantallas distintas.

→ Esto sucede porque la pantalla demo está en funcionamiento. Para apagar la pantalla demo, pulse cualquier botón a fin de volver a la pantalla original, o bien ajuste el **FL Demo Mode** en **OFF** (consulte *El menú FL Demo Mode* en la página 37).

El receptor no reconoce iPod touch/iPhone.

→ Intente lo siguiente.

1. Mantenga pulsados simultáneamente el botón Sleep y el botón Home en el iPod touch o el iPhone durante más de 10 segundos para reiniciarlo.
2. Active el receptor.
3. Conecte el iPod touch/iPhone al receptor.

El dispositivo de tecnología inalámbrica Bluetooth no puede conectarse ni manejarse. El dispositivo de tecnología inalámbrica Bluetooth no emite sonido o el sonido se interrumpe.

- Compruebe que no haya ningún objeto que emita ondas electromagnéticas en la banda de 2,4 GHz (horno microondas, dispositivo inalámbrico LAN o un aparato de tecnología inalámbrica Bluetooth) cerca de la unidad. Si dicho objeto está cerca de la unidad, configure la unidad lejos de él. O deje de utilizar el objeto que emite ondas electromagnéticas.
- Compruebe que el dispositivo de tecnología inalámbrica Bluetooth no está demasiado lejos de la unidad y que no hay obstáculos entre el dispositivo de tecnología inalámbrica Bluetooth y la unidad. Ajuste el dispositivo de tecnología inalámbrica Bluetooth y la unidad, de modo que la distancia entre ambos sea inferior a 10 m y no exista ningún obstáculo entre ellos.
- Compruebe que el ADAPTADOR Bluetooth y el ADAPTER PORT de la unidad estén correctamente conectados.

→ Puede que el dispositivo de tecnología inalámbrica Bluetooth no esté ajustado en el modo de comunicación compatible con la tecnología inalámbrica Bluetooth. Compruebe la configuración del dispositivo de tecnología inalámbrica Bluetooth.

- Compruebe que el emparejamiento se haya realizado correctamente. La configuración del emparejamiento se ha borrado de esta unidad o del dispositivo de tecnología inalámbrica Bluetooth. Reinicie el emparejamiento.
- Compruebe que el perfil sea correcto. Utilice un dispositivo de tecnología inalámbrica Bluetooth que sea compatible con los perfiles A2DP y AVRCP.

HDMI

No hay imagen ni sonido.

→ Si el problema todavía persiste cuando conecte su componente HDMI directamente al monitor, consulte el manual del componente o del monitor, o bien póngase en contacto con el fabricante para obtener asistencia.

No hay imagen.

- Las señales de vídeo procedentes del terminal de vídeo analógico no saldrán por el terminal HDMI. Las señales de vídeo procedentes del terminal HDMI no saldrán por el terminal de vídeo analógico. Utilice el mismo tipo de cable para las conexiones de entrada y de salida.
- Dependiendo de la configuración de salida del componente de origen, es posible que esté reproduciendo un formato de vídeo que no puede visualizarse. Modifique la configuración de salida de la fuente o realice la conexión mediante las tomas de componentes o compuestas.
- Este receptor es compatible con HDCP. Compruebe que los componentes que está conectando también sean compatibles con HDCP. Si no lo son, conéctelos mediante las tomas de vídeo de componentes o compuestas.
- Según el componente fuente conectado, es posible que no funcione con este receptor (aunque sea compatible con HDCP). Si es el caso, use las tomas de vídeo de componentes o compuestas para la conexión entre la fuente y el receptor.
- Si no aparecen imágenes de vídeo en su TV, pruebe a ajustar la resolución, Deep Color u otros ajustes de su componente.
- Para emitir señales en Deep Color, use un cable HDMI (cable High Speed HDMI[®]) para conectar este receptor a un componente o televisor con función Deep Color.

La información en pantalla (OSD) (menú del System Setup o la pantalla de menús para el iPod/USB) no se muestra.

→ La información en pantalla (OSD) no aparecerá si ha realizado la conexión al televisor utilizando la salida HDMI. Al configurar el sistema, utilice conexiones de componentes o compuestas.

No hay sonido o éste se detiene de repente.

- Compruebe que Audio Parameter esté ajustado a **HDMI AMP/THRU** (consulte la página 32).
- Si el componente es un dispositivo DVI, utilice una conexión distinta para el sonido.
- Las transmisiones de audio digital en formato HDMI tardan más tiempo en ser reconocidas. Por esta razón, es posible que se produzca alguna interrupción de audio al cambiar de un formato de audio a otro o al iniciar la reproducción.
- Si durante la reproducción se enciende/apaga el dispositivo conectado al terminal HDMI OUT de este equipo, o se desconecta/conecta el cable HDMI, podría producirse ruido o interrupciones de audio.

No es posible un funcionamiento sincronizado utilizando la función de Control con HDMI.

- Compruebe las conexiones HDMI.
- El cable puede estar dañado.
- Seleccione **ON** para el ajuste de **Control** con HDMI, consulte *HDMI Setup* en la página 38.
- Conecte la alimentación del televisor antes de conectar la alimentación del receptor.
- Ajuste a **ON** el **Control** con HDMI del lado del televisor (consulte las instrucciones de funcionamiento del TV).

Información importante relativa a la conexión HDMI

Habrán casos en los que no podrá encaminar señales HDMI a través de este receptor (depende del componente que está conectando; consulte al fabricante si es compatible con HDMI).

Si no está recibiendo señales HDMI correctamente a través de este receptor (desde su componente), realice la siguiente configuración.

Configuración

Conecte el componente compatible con HDMI directamente a la pantalla mediante un cable HDMI. Después utilice la conexión más adecuada (se recomienda una conexión digital) para enviar audio al receptor. Para obtener más información sobre las conexiones de audio, consulte las instrucciones de uso. Al utilizar esta configuración, ponga el volumen de la pantalla al mínimo.

Nota

- Dependiendo del componente, la salida de audio puede limitarse al número de canales disponibles de la unidad de visualización conectada (por ejemplo, la salida de audio se reduce a 2 canales para un monitor con limitaciones de audio estéreo).
- Si desea cambiar la fuente de entrada, deberá cambiar las funciones tanto en el receptor como en la unidad de pantalla.
- Puesto que el sonido se anula en la pantalla al utilizar la conexión HDMI, deberá ajustar el volumen en la pantalla cada vez que cambie las fuentes de entrada.

Mensajes de iPod

'iPod/USB Error 1 (I/U ERR1)',

'iPod/USB Error 3 (I/U ERR3)'

→ Desconecte el receptor y vuelva a conectar el iPod al receptor. Si con esto no se resuelve, intente reinicializar el iPod.

'iPod/USB Error 2 (I/U ERR2)'

→ Desconecte el receptor y vuelva a conectar el iPod al receptor. Si con esto no se resuelve, intente reinicializar el iPod.

→ Se ha conectado un iPod no admitido por este receptor. Conecte un iPod compatible con el receptor (consulte la página 23).

'No Track'

→ No hay pistas en la categoría seleccionada en el iPod. Seleccione otra categoría.

Mensajes USB

'iPod/USB Error 1 (I/U ERR1)'

→ Existe un problema con la ruta de la señal entre el USB y el receptor. Desconecte el receptor y vuelva a conectar el USB al receptor.

'iPod/USB Error 3 (I/U ERR3)'

→ Cuando no hay respuesta del USB. Desconecte el receptor y vuelva a conectar el USB al receptor.

'iPod/USB Error 4 (I/U ERR4)'

→ Los requisitos de alimentación del dispositivo USB son demasiado altos para este receptor. Desconecte el receptor y vuelva a conectar el USB al receptor.

Mensajes de radio SIRIUS

'NO ANT'

→ La antena no está correctamente conectada. Asegúrese de que el cable de la antena está correctamente conectado.

'CHECK SIRIUS TUNER'

→ El sintonizador SIRIUS Connect está mal conectado. Compruebe que el mini cable DIN de 8 clavijas y el transformador de CA están correctamente conectados.

'NO SIG'

→ La señal SIRIUS es demasiado débil en la ubicación actual. No hay señal SIRIUS o el sintonizador SiriusConnect no está conectado.

'SUB UPDT'

→ La unidad está actualizando la suscripción. Espere a que el código de cifrado se haya actualizado.

'UPD ***%'

→ La unidad está actualizando los canales. Espere a que el código de cifrado se haya actualizado.

'INVLD CH'

→ El canal seleccionado no está disponible o no existe. Seleccione otro canal.

Acerca de iPod/iPhone/iPad



"Made for iPod", "Made for iPhone" y "Made for iPad" significan que un accesorio electrónico ha sido diseñado para ser conectado específicamente a un iPod, iPhone o iPad, respectivamente, y ha sido homologado por quien lo desarrolló para cumplir con las normas de funcionamiento de Apple. Apple no es responsable del funcionamiento de este aparato ni de que cumpla con las normas de seguridad y reguladoras. Tenga presente que el empleo de este accesorio con un iPod, iPhone o iPad puede afectar la operación inalámbrica.

iPod e iPhone son marcas comerciales de Apple Inc., registradas en los EE.UU. y en otros países. iPad es una marca comercial de Apple Inc.

Restablecimiento de los ajustes por defecto del equipo

Lleve a cabo este procedimiento para restablecer todos los ajustes realizados en el receptor a los valores por defecto. Para ello, utilice los controles del panel frontal.

1 Ponga el receptor en modo de espera.

2 Mientras mantiene presionado BAND, pulse y mantenga pulsado \odot STANDBY/ON durante unos dos segundos.

3 Cuando en la pantalla aparezca el mensaje RESET?, pulse AUTO SURROUND/STREAM DIRECT.

En la pantalla aparece OK?.

4 Pulse ALC/STANDARD SURR para confirmar.

OK aparece en la pantalla para indicar que el receptor ha sido puesto en los ajustes por defecto.

Limpieza del equipo

- Utilice un paño de pulir o un paño seco para quitar el polvo y la suciedad.
- Cuando la superficie esté muy sucia, límpiela con un paño suave humedecido con un detergente neutro diluido cinco o seis veces en agua, bien escurrido, y luego séquela con otro paño. No utilice cera ni limpiadores para muebles.
- Nunca utilice diluyente, benceno, insecticidas ni otros productos químicos en este equipo o cerca de él; estas sustancias corroerán la superficie del equipo.

Especificaciones

Características del amplificador

Potencia de salida media continua de 80 vatios* por canal, a un mínimo de 8 ohmios, de 20 Hz a 20 000 Hz con no más del 0,08 % de distorsión armónica total.**

Delanteros (estéreo)	80 W + 80 W
Potencia de salida (1 kHz, 8 Ω, 0,05 %)	110 W por canal
Impedancia de altavoces garantizada	
FRONT:A, B.	6 Ω a 16 Ω
FRONT:A+B	12 Ω a 16 Ω
SURROUND, CENTER.	6 Ω a 16 Ω

* Medida de conformidad con la norma Regulación de

Comercio de la Comisión Federal de Comercio que trata de las Reclamaciones de Potencia de Salida para Amplificadores

** Medida con analizador de espectro de audio

Sección de audio

Entrada (sensibilidad/impedancia)	
LINE	200 mV/47 kΩ
Salida (nivel/impedancia)	
REC	200 mV/2,2 kΩ
Cociente señal/ruido (IHF, cortocircuito, red A)	
LINE	98 dB
Relación señal a ruido [EIA, a 1 W (1 kHz)]	
LINE	79 dB

Sección de vídeo

Nivel de señal	
Compuesto	1 Vp-p (75 Ω)
Vídeo de componentes	Y: 1,0 Vp-p (75 Ω)
	PB, PR: 0,7 Vp-p (75 Ω)
Resolución máxima correspondiente	
Vídeo de componentes	1080p (1125p)

Sección del sintonizador

Intervalo de frecuencia (FM)	de 87,5 MHz a 108 MHz
Entrada de antena (FM)	75 Ω asimétrica
Intervalo de frecuencia (AM)	de 530 kHz a 1.700 kHz
Antena (AM)	Antena de cuadro

Sección de entrada/salida digital

Terminal HDMI	Tipo A (19 clavijas)
Tipo de salida HDMI	5 V, 100 mA
Terminal USB	USB2.0 Full Speed (Tipo A)
Terminal de iPod.	USB y vídeo (Compuesto)
Cable de antena SIRIUS.	Cable mini DIN de 8 contactos
Terminal de ADAPTER PORT.	5 V, 100 mA

Otros

Requisitos de potencia.	CA 120 V, 60 Hz
Consumo eléctrico	415 W
En espera	0,4 W (Control OFF)
Dimensiones	435 mm (An) x 168 mm (Al) x 362,5 mm (Pr)
Peso (sin embalaje)	9,2 kg

Accesorios suministrados

Micrófono (para la configuración Auto MCACC).	1
Mando a distancia	1
Pilas secas (tamaño AAA IEC R03).	2
Antena de cuadro de AM.	1
Antena de hilo de FM	1
Cable iPod	1
Este manual de instrucciones	

Nota

- Con el propósito de introducir mejoras, el diseño y las especificaciones del producto están sujetos a posibles modificaciones sin previo aviso.

Fabricado bajo licencia de Dolby Laboratories. "Dolby", "Pro Logic", "Surround EX" y el símbolo de la doble D son marcas comerciales de Dolby Laboratories.

Fabricado bajo licencia con patentes de los EE.UU. números: 5,451,942; 5,956,674; 5,974,380; 5,978,762; 6,226,616; 6,487,535; 7,212,872; 7,333,929; 7,392,195; 7,272,567 y otras patentes de los EE.UU. y el resto del mundo emitidas y pendientes. DTS y el símbolo son marcas registradas, y DTS-HD, DTS-HD Master Audio y los logotipos DTS son marcas de fábrica de DTS, Inc. El producto incluye software. © DTS, Inc. Todos los derechos reservados.

Publicado por Pioneer Corporation.
Copyright © 2010 Pioneer Corporation.
Reservados todos los derechos.



PIONEER ELECTRONICS (USA) INC.

PIONEER ELECTRONICS OF CANADA, INC.

LIMITED WARRANTY

WARRANTY VALID ONLY IN COUNTRY OF PRODUCT PURCHASE

WARRANTY

Pioneer Electronics (USA) Inc. (PUSA), and Pioneer Electronics of Canada, Inc. (POC), warrant that products distributed by PUSA in the U.S.A., and by POC in Canada that fail to function properly under normal use due to a manufacturing defect when installed and operated according to the owner's manual (reboxed) with the unit will be repaired or replaced with a unit of comparable value, at the option of PUSA or POC, without charge to you for parts or actual repair work. Parts supplied under this warranty may be new or rebuilt at the option of PUSA or POC.

THIS LIMITED WARRANTY APPLIES TO THE ORIGINAL OR ANY SUBSEQUENT OWNER OF THIS PIONEER PRODUCT DURING THE WARRANTY PERIOD PROVIDED THE PRODUCT WAS PURCHASED FROM AN AUTHORIZED PIONEER DISTRIBUTOR/DEALER IN THE U.S.A. OR CANADA. YOU WILL BE REQUIRED TO PROVIDE A SALES RECEIPT OR OTHER VALID PROOF OF PURCHASE SHOWING THE DATE OF ORIGINAL PURCHASE OR, IF RENTED, YOUR RENTAL CONTRACT SHOWING THE PLACE AND DATE OF FIRST RENTAL. IN THE EVENT SERVICE IS REQUIRED, THE PRODUCT MUST BE DELIVERED WITHIN THE WARRANTY PERIOD. TRANSPORTATION PREPAID, AND FROM WITHIN THE COUNTRY OF PURCHASE AS EXPLAINED IN THIS DOCUMENT. YOU WILL BE RESPONSIBLE FOR REMOVAL AND INSTALLATION OF THE PRODUCT. PUSA OR POC, AS APPROPRIATE, WILL PAY TO RETURN THE REPAIRED OR REPLACEMENT PRODUCT TO YOU WITHIN THE COUNTRY OF PURCHASE.

PRODUCT WARRANTY PERIOD

Home Audio and Video	Parts	Labor
Microphones, Headphones, Photo Cartridges and Styluses	1 Year	1 Year
	90 Days	90 Days

Shorter limited warranty periods apply to some models. Please refer to the limited warranty document enclosed with the product for a definitive statement of the warranty period. The warranty period for retail customers who rent the product commences upon the date product is first put into use (a) during the rental period or (b) retail sale, whichever occurs first.

WHAT IS NOT COVERED

IF THIS PRODUCT WAS PURCHASED FROM AN UNAUTHORIZED DISTRIBUTOR, THERE ARE NO WARRANTIES, EXPRESS OR IMPLIED, INCLUDING THE IMPLIED WARRANTY OF MERCHANTABILITY AND THE IMPLIED WARRANTY OF FITNESS FOR A PARTICULAR PURPOSE, AND THIS PRODUCT IS SOLD STRICTLY "AS IS" AND "WITH ALL FAULTS". PIONEER SHALL NOT BE LIABLE FOR ANY CONSEQUENTIAL AND/OR INCIDENTAL DAMAGES.

PIONEER DOES NOT WARRANT ANY PRODUCT LISTED ABOVE WHEN IT IS USED IN A TRADE OR BUSINESS OR IN ANY INDUSTRIAL OR COMMERCIAL APPLICATION.

THIS WARRANTY DOES NOT COVER TELEVISION OR DISPLAY SCREENS DAMAGED BY STATIC, NON-MOVING, IMAGES APPLIED FOR LENGTHY PERIODS (BURN-IN).

THIS WARRANTY DOES NOT COVER THE CABINET OR ANY PARTS EXCEPT THE USER ATTACHED ANTENNA. ANY DAMAGE TO RECORDS OR RECORDING TAPES (BURN-IN), DAMAGE TO THE PRODUCT RESULTING FROM ALTERATIONS, MODIFICATIONS NOT AUTHORIZED IN WRITING BY PIONEER, ACCIDENT, MISUSE OR ABUSE, DAMAGE DUE TO LIGHTNING OR TOP POWER SURGES, SUBSEQUENT DAMAGE FROM LEAKING, DAMAGE FROM INOPERATIVE BATTERIES, OR THE USE OF BATTERIES NOT CONFORMING TO THOSE SPECIFIED IN THE OWNER'S MANUAL.

THIS WARRANTY DOES NOT COVER THE COST OF PARTS OR LABOR WHICH WOULD BE OTHERWISE PROVIDED WITHOUT CHARGE UNDER THIS WARRANTY OBTAINED FROM ANY SOURCE OTHER THAN PIONEER AUTHORIZED SERVICE COMPANY OR THEIR DESIGNATED LOCATION. THIS WARRANTY DOES NOT COVER DEFECTS OR DAMAGE CAUSED BY THE USE OF UNAUTHORIZED PARTS OR LABOR OR FROM IMPROPER MAINTENANCE.

ALTERED, DEFACED, OR REMOVED SERIAL NUMBERS VOID THIS ENTIRE WARRANTY

NO OTHER WARRANTIES

IN THE U.S.A. - PIONEER LIMITS ITS OBLIGATIONS UNDER ANY IMPLIED WARRANTIES, INCLUDING, BUT NOT LIMITED TO, THE IMPLIED WARRANTIES OF MERCHANTABILITY AND FITNESS FOR A PARTICULAR PURPOSE TO A PERIOD NOT TO EXCEED THE WARRANTY PERIOD. NO WARRANTIES SHALL APPLY AFTER THE WARRANTY PERIOD. SOME STATES DO NOT ALLOW LIMITATIONS ON HOW LONG IMPLIED WARRANTY LASTS AND SOME STATES DO NOT ALLOW THE EXCLUSIONS OR LIMITATIONS OF INCIDENTAL OR CONSEQUENTIAL DAMAGES. SO THE ABOVE LIMITATIONS OR EXCLUSIONS MAY NOT APPLY TO YOU. THIS WARRANTY GIVES YOU SPECIFIC LEGAL RIGHTS AND YOU MAY HAVE OTHER RIGHTS WHICH MAY VARY FROM STATE TO STATE.

IN CANADA - EXCEPT AS EXPRESSLY PROVIDED HEREIN, THERE ARE NO REPRESENTATIONS, WARRANTIES OR OBLIGATIONS OR CONDITIONS, IMPLIED, STATUTORY OR OTHERWISE, APPLICABLE TO THIS PRODUCT.

TO OBTAIN SERVICE

PUSA and POC have appointed a number of Authorized Service Companies throughout the U.S.A. and Canada should your product require service. To receive warranty service you need to present your sales receipt or, if rented, your rental contract showing place and date of original owner's transaction. If shipping the unit you will need to package it carefully and send it, transportation prepaid by a traceable, insured method, to an Authorized Service Company. Package the product using adequate padding material to prevent damage in transit. The original container is ideal for this purpose. Include your name, address and telephone number where you can be reached during business hours. On all complaints and concerns in the U.S.A. call Customer Support at 1-800-421-1404, or, in Canada, call Customer Satisfaction at 1-877-283-5901.

IN THE U.S.A.

For hook-up and operation of your unit or to locate an Authorized Service Company, please call or write:

PIONEER ELECTRONICS SERVICE, INC.
P.O. BOX 1760
LONG BEACH, CALIFORNIA 90801
1-800-421-1404

<http://www.pioneerelectronics.com>

IN CANADA

For additional information on this warranty, please call or write:

CUSTOMER SATISFACTION GROUP
PIONEER ELECTRONICS OF CANADA, INC.
300 ALLSTATE PARKWAY
MARKHAM, ON L3R 0P2

(905) 479-4411

1-877-283-5901
<http://www.pioneerelectronics.ca>

DISPUTE RESOLUTION

IN THE U.S.A. - Following our response to any initial request to Customer Support, should a dispute arise between you and Pioneer, Pioneer makes available its Complaint Resolution Program to resolve the dispute. The Complaint Resolution Program is available to you, without charge. You are required to use the Complaint Resolution Program before you exercise any rights under, or seek any remedies, created by Title 11 of the Magnuson-Moss Warranty-Federal Trade Commission Improvement Act, 15 U.S.C. 2301 et seq. To use the Complaint Resolution Program call 1-800-421-1404 and explain to the customer service representative the problem you are experiencing, steps you have taken to have the product repaired during the warranty period and the name of the authorized distributor/dealer from whom the Pioneer product was purchased. After the complaint is resolved, you must respond to your complaint in writing informing you what action Pioneer will take, and in what time period, to resolve the dispute, or (2) respond to your complaint in writing informing you why it will not take any action.

IN CANADA - Call the Customer Satisfaction Manager at (905) 946-7446 to discuss your complaint and to obtain a prompt resolution.

RECORD THE PLACE AND DATE OF PURCHASE FOR FUTURE REFERENCE

Model No. _____
Purchased From _____

Serial No. _____

Purchase Date _____

KEEP THIS INFORMATION AND YOUR SALES RECEIPT IN A SAFE PLACE

To register your product, find the nearest authorized service location, to purchase replacement parts, operating instructions, or accessories, please go to one of following URLs :

Pour enregistrer votre produit, trouver le service après-vente agréé le plus proche et pour acheter des pièces de rechange, des modes d'emploi ou des accessoires, reportez-vous aux URL suivantes :

In the USA/Aux Etats-Unis

<http://www.pioneerelectronics.com>

In Canada/Aux Canada

<http://www.pioneerelectronics.ca>

S018_B1_EnFr

Download an electronic version of this manual from our website.
Télécharger une version électronique de cette notice depuis notre site Internet.
Descarguese una versión electrónica de este manual desde nuestra web.

Published by Pioneer Corporation.
Copyright © 2010 Pioneer Corporation.
All rights reserved.

Publication de Pioneer Corporation.
© 2010 Pioneer Corporation.

Tous droits de reproduction et de traduction réservés.

PIONEER CORPORATION

1-1, Shin-ogura, Saiwai-ku, Kawasaki-shi, Kanagawa 212-0031, Japan

PIONEER ELECTRONICS (USA) INC.

P.O. BOX 1540, Long Beach, California 90801-1540, U.S.A. TEL: (800) 421-1404

PIONEER ELECTRONICS OF CANADA, INC.

300 Allstate Parkway, Markham, Ontario L3R 0P2, Canada TEL: 1-877-283-5901, 905-479-4411

PIONEER EUROPE NV

Haven 1087, Keetberglaan 1, B-9120 Melsele, Belgium TEL: 03/570.05.11

PIONEER ELECTRONICS ASIACENTRE PTE. LTD.

253 Alexandra Road, #04-01, Singapore 159936 TEL: 65-6472-7555

PIONEER ELECTRONICS AUSTRALIA PTY. LTD.

5 Arco Lane, Heatherton, Victoria, 3202, Australia, TEL: (03) 9586-6300

PIONEER ELECTRONICS DE MEXICO S.A. DE C.V.

Bldv.Manuel Avila Camacho 138 10 piso Col.Lomas de Chapultepec, Mexico, D.F. 11000 TEL: 55-9178-4270

K002_B2_En