



4-165-514-21(1)

Quick Setup Guide/Guide d'installation rapide

DAV-DZ170/DZ171/DZ175

1 Connecting the speakers/Raccordement des enceintes

Connect the speaker cords to match the color of the **SPEAKERS** jacks of the unit.

Raccordez les cordons d'enceinte aux prises **SPEAKERS** de couleur correspondante sur l'appareil.

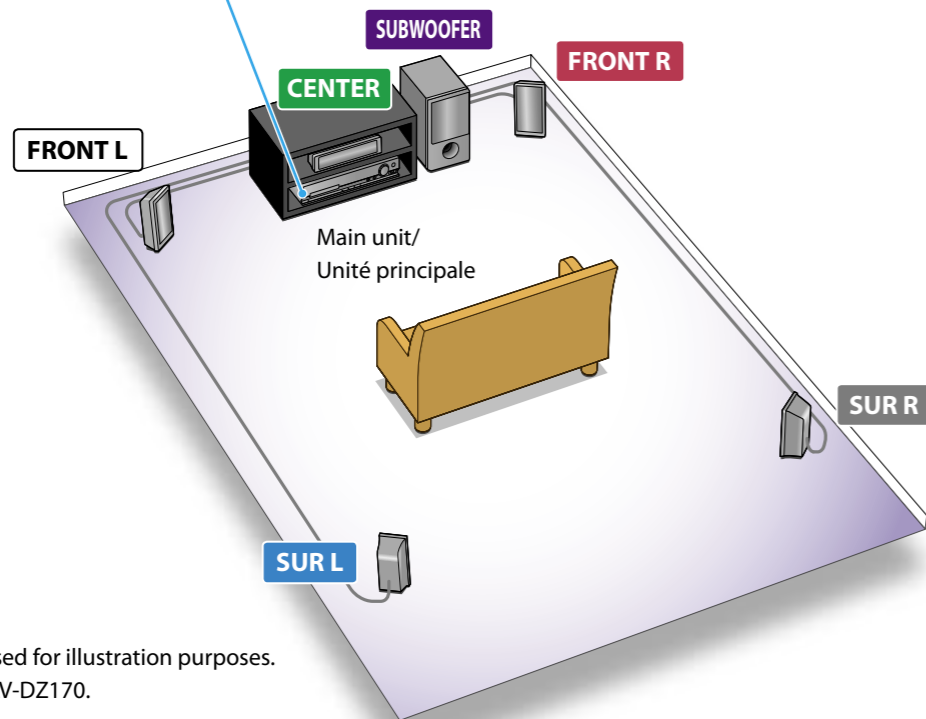
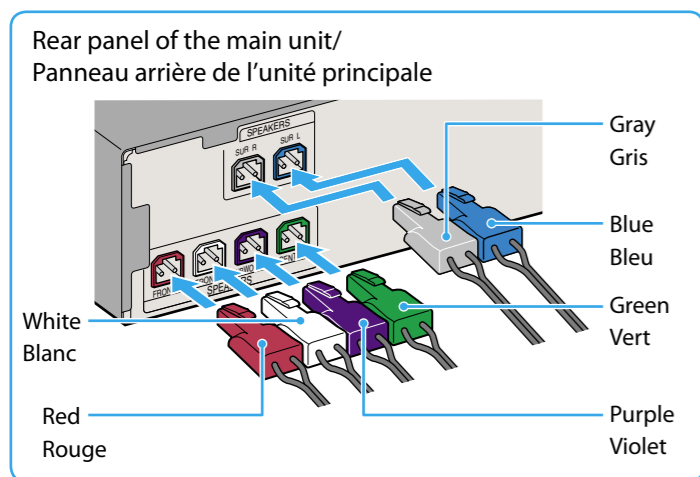

DAV-DZ170 is the model used for illustration purposes. Le modèle illustré est le DAV-DZ170.

To connect speaker cords to the speaker/Raccordement des cordons d'enceinte à l'enceinte

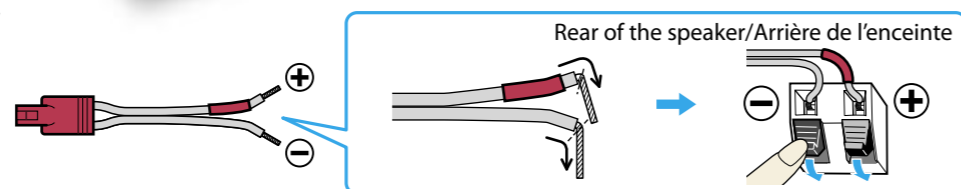

2 Connecting your TV/cable box/Raccordement de votre téléviseur/décodeur

Depending on the jacks on your TV or cable box, select the video and audio connection method.

Selon les prises disponibles sur votre téléviseur ou votre décodeur, sélectionnez la méthode de connexion vidéo et audio.

Connecting the video to your TV/Raccordement de la vidéo à votre téléviseur

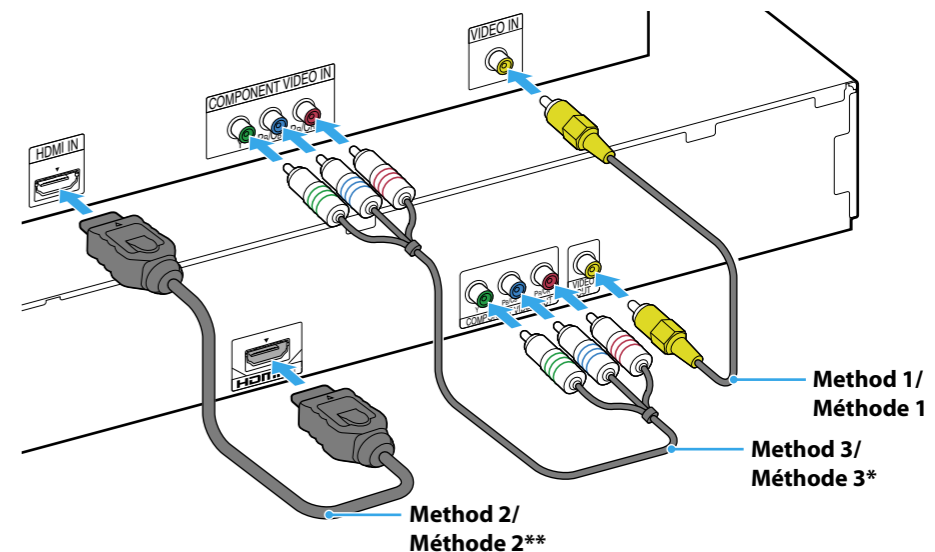
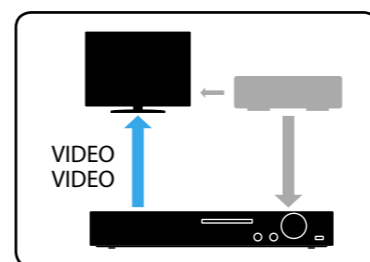

*Not supplied/Non fourni

**Supplied with DAV-DZ171 only./Fourni avec le DAV-DZ171 seulement.

Connecting the audio from your cable box/Raccordement du son provenant de votre décodeur

If you do not use a cable box, refer to "Connecting your TV/cable box" in the Operating Instructions.

Si vous n'utilisez pas de décodeur, reportez-vous à la section « Raccordement de votre téléviseur/décodeur » du Mode d'emploi.

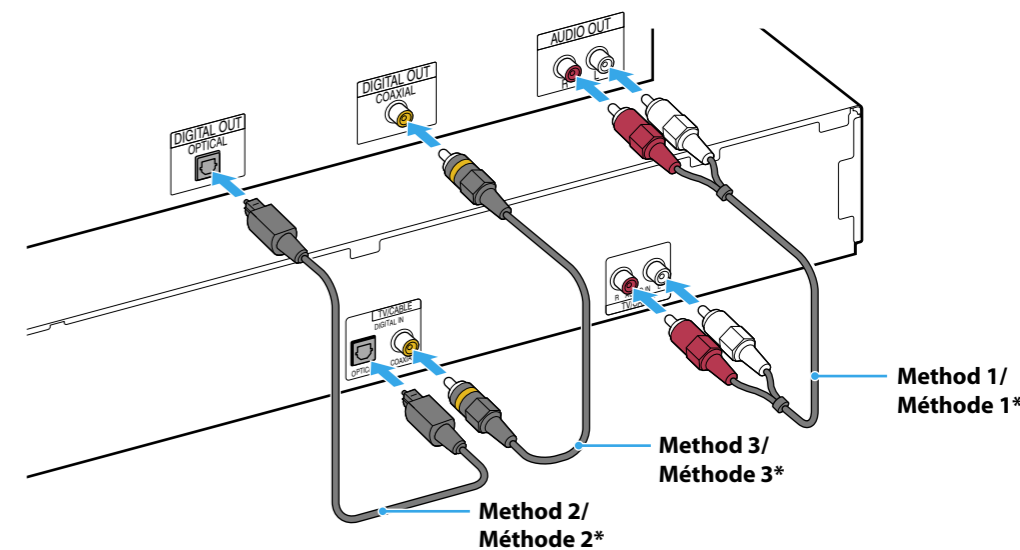
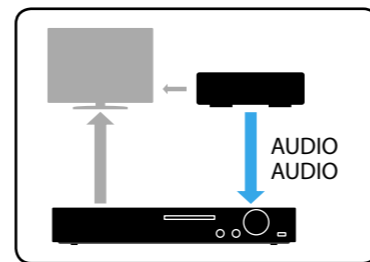

*Not supplied/Non fourni

3 Performing the Quick Setup/Exécution de l'Installation rapide

Note
Do not insert a disc before performing the Quick Setup.

Remarque
N'insérez pas de disque avant d'exécuter l'Installation rapide.

1 Connect the AC power cord.
Raccordez le cordon d'alimentation.

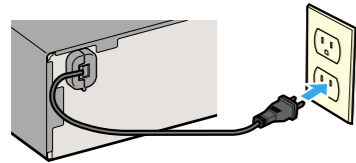

2 Turn on the power of the main unit and TV.
Mettez l'unité principale et le téléviseur sous tension.

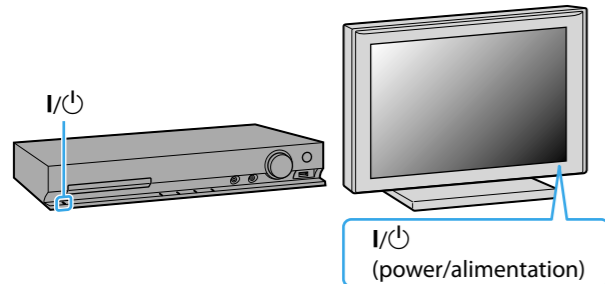

3 Switch the input selector on your TV to display "SONY Home Theatre System."

Commutez le sélecteur d'entrée du téléviseur pour afficher « SONY Home Theatre System ».

4 Set each following item, using ←/↑/↓/→ and +.

Réglez chacun des éléments suivants à l'aide de ←/↑/↓/→ et +.

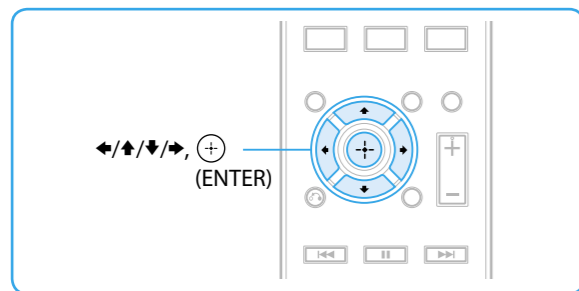

Note
Displayed items vary depending on the area.

Remarque
Les éléments affichés varient selon la région.



Select an on-screen language.
Sélectionnez la langue d'affichage à l'écran.

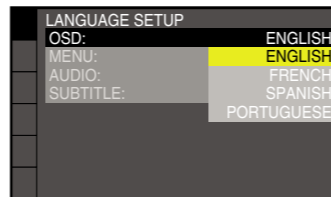

Select the aspect ratio of the connected TV.
Sélectionnez le format d'écran du téléviseur raccordé.

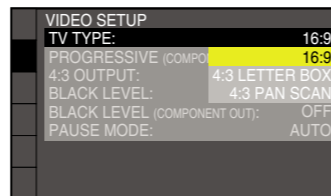

Select [ON] when you connect the main unit and the TV with an HDMI cable.

Sélectionnez [OUI] lorsque vous raccordez l'unité principale et le téléviseur à l'aide d'un câble HDMI.

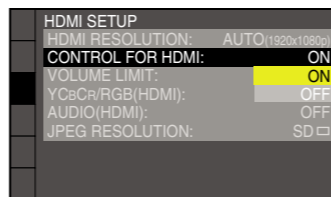

Select the speaker formation.

Sélectionnez la disposition des enceintes.

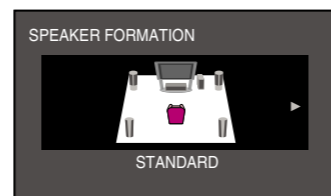

Connect the calibration mic and set it at the listening position.

Raccordez le micro d'étalonnage et placez-le à la position d'écoute.

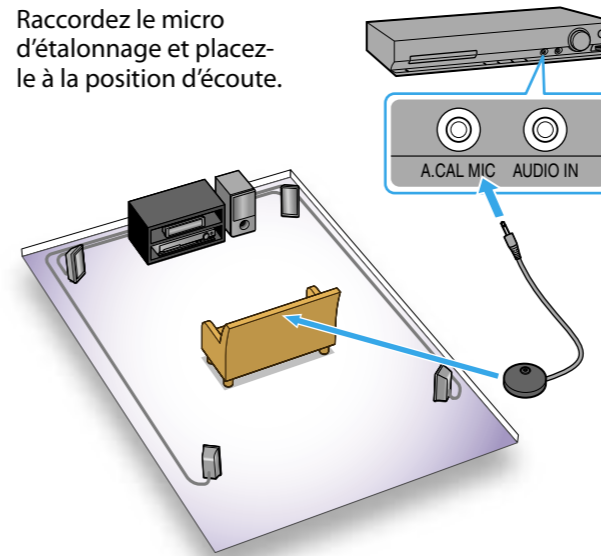

Select [YES] to perform [AUTO CALIBRATION].

Sélectionnez [OUI] pour exécuter [ETALONNAGE AUTO].

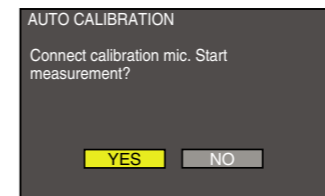

Select [YES] to save the measurement results.

Sélectionnez [OUI] pour enregistrer les résultats de la mesure.

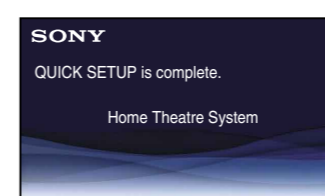
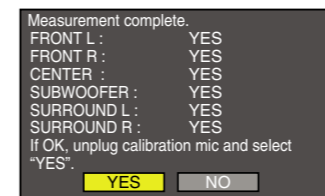

Listening to TV sound from all speakers/
Ecoute du son du téléviseur par l'intermédiaire de toutes les enceintes

1 Press TV/CABLE.
Appuyez sur TV/CABLE.

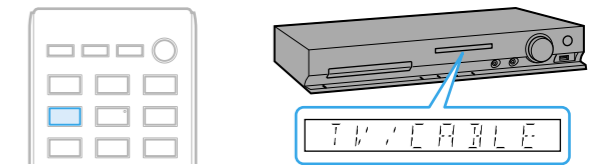

2 Press SYSTEM MENU.
Appuyez sur SYSTEM MENU.



3 Press ↑/↓ to select "SUR.SETTING," then press +.

Appuyez sur ↑/↓ pour afficher « SUR.SETTING », puis appuyez sur +.

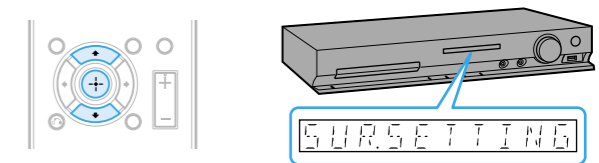

4 Press ↑/↓ to select "PRO LOGIC," then press +.
Appuyez sur ↑/↓ pour afficher « PRO LOGIC », puis appuyez sur +.

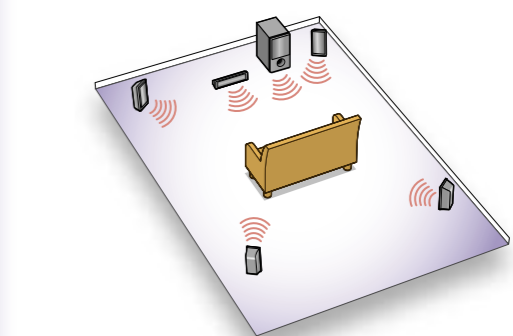
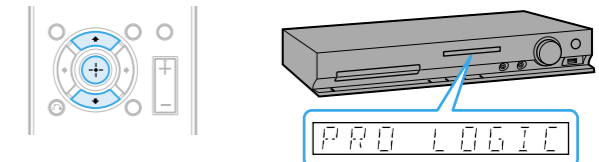

5 Press SYSTEM MENU to exit the menu.
Appuyez sur SYSTEM MENU pour quitter le menu.