

QUICK START GUIDE

BAR 500MIK2



JBL

ONLINE SUPPORT

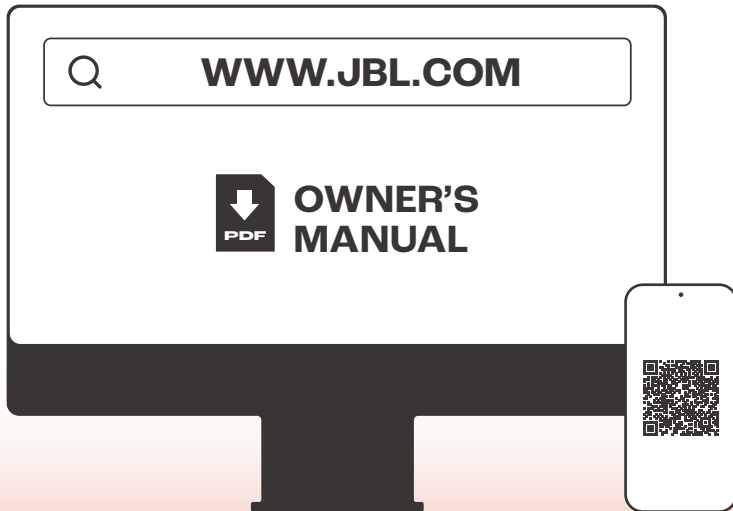

WHAT'S IN THE BOX

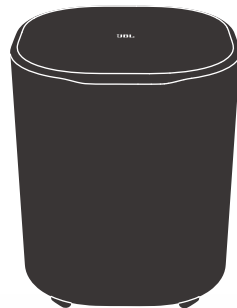

* Power cord quantity and plug type vary by regions.

WALL MOUNTING

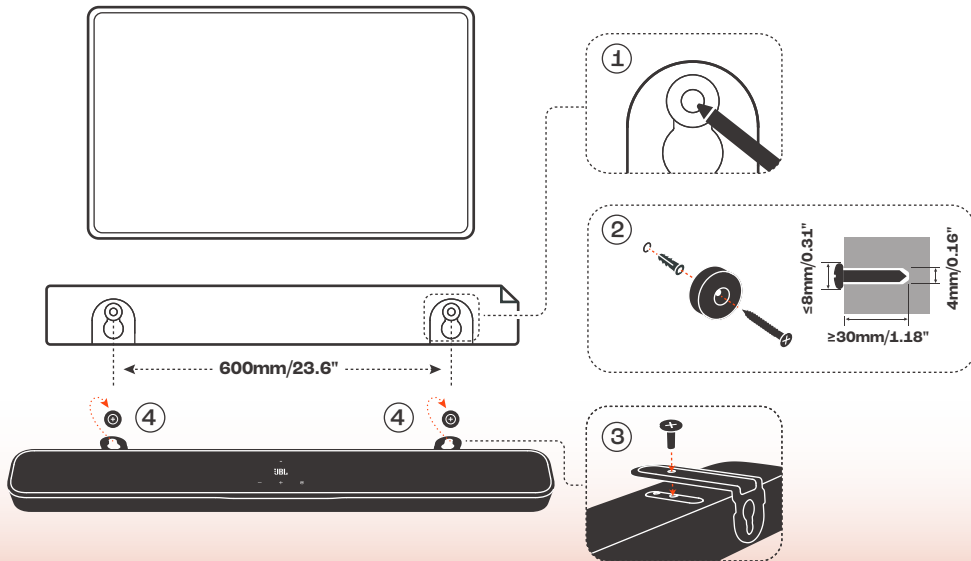

CONNECT

(FOR eARC TV)

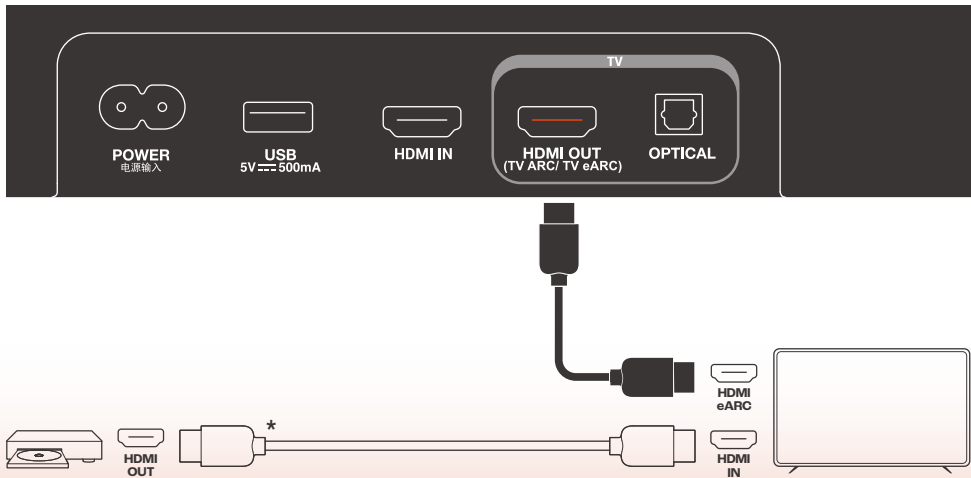

CONNECT

(FOR ARC TV)

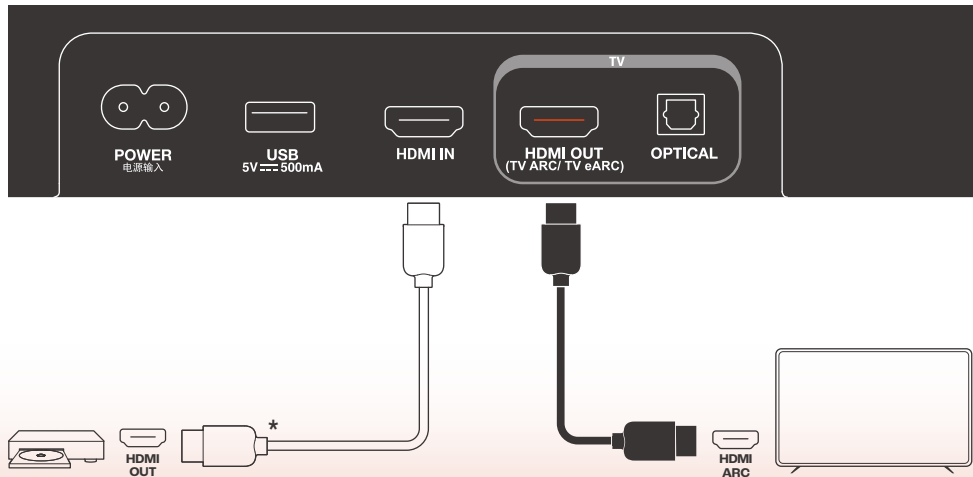

POWER ON

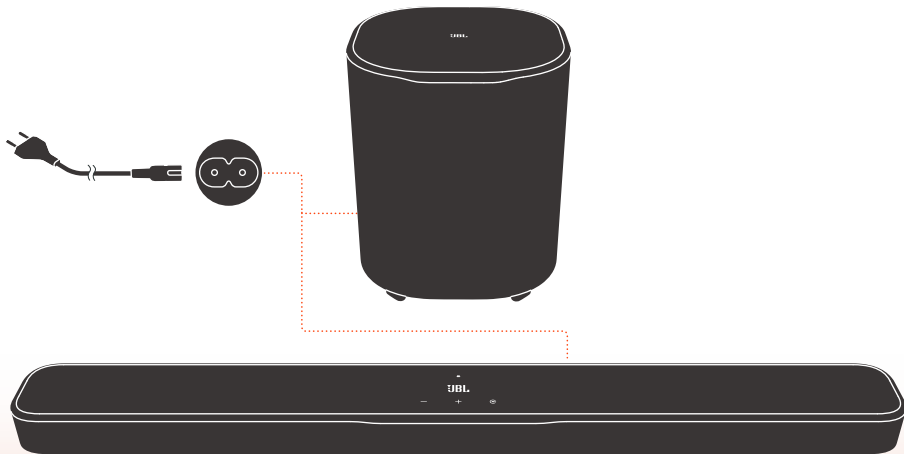

SOUND CALIBRATION

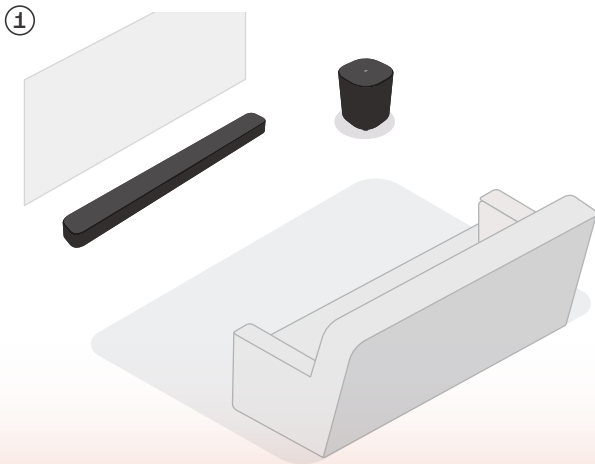

CALIBRATION

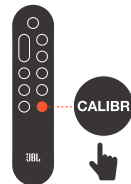

PRESS AGAIN TO CONFIRM



DONE

APP

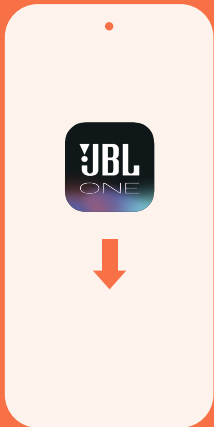

Connect your Android™ or iOS device to the Wi-Fi network and follow app instructions to complete speaker setup.



JBL ONE



GET IT ON
Google Play



Download on the
App Store

*The availability of features will vary between countries and not all features may be available in your country.

TECH SPEC

General specification:

- Model: BAR 500MK2 (soundbar unit)
BAR 500MK2 SUB (subwoofer unit)
- Sound system: 5.1 channel
- Power supply: 100 - 240 V AC, ~ 50/60 Hz
- Total speaker power output* (Max. @THD 1%): 750 W
- Soundbar output power** (Max. @THD 1%): 450 W
- Subwoofer output power*** (Max. @THD 1%): 300 W
- Soundbar transducer: 5 x (42 x 80) mm racetrack drivers, 4 x 0.75" (20 mm) tweeters
- Subwoofer transducer: 10" (260 mm)
- Networked standby power: <2.0 W
- Operating temperature: 0 °C - 45 °C

HDMI specification

- HDMI video input: 1
- HDMI video output (with Enhanced Audio Return Channel, eARC): 1
- HDMI HDCP version: 2.3
- HDR pass through: HDR10+, Dolby Vision

Audio specification

- Frequency response: 40 Hz - 20 kHz (-6 dB)
- Audio inputs: Optical, Bluetooth, USB (USB playback is available in US version.
For other versions, USB is for Service only.)

USB specification (Audio playback is for US version only):

- USB port: Type A
- USB rating: 5 V DC, 0.5 A
- Supporting file formats: mp3
- MP3 codec: MPEG 1 Layer 2/3, MPEG 2 Layer 3, MPEG 2.5 Layer 3

- MP3 sampling rate: 16 - 48 kHz
- MP3 bitrate: 80 - 320 kbps

Wireless specification

- Bluetooth version: v5.3
- Bluetooth profile: A2DP v1.3, AVRCP v1.5
- Bluetooth transmitter frequency range: 2400 MHz - 2483.5 MHz
- Bluetooth transmitter power: <15 dBm (EIRP)
- Wi-Fi network: IEEE 802.11 a/b/g/n/ac/ax (2.4 GHz / 5 GHz)
- 2.4G Wi-Fi transmitter frequency range: 2412 - 2472 MHz (2.4 GHz ISM Band, USA 11 Channels, Europe and others 13 Channels)
- 2.4G Wi-Fi transmitter power: < 20 dBm (EIRP)
- 2.4G wireless transmitter frequency range: 2406 - 2474 MHz
- 2.4G wireless transmitter power: <10 dBm (EIRP)
- 5G Wi-Fi transmitter frequency range: 5.15 - 5.35 GHz, 5.470 - 5.725 GHz, 5.725 - 5.825 GHz
- 5G Wi-Fi transmitter power: 5.15 - 5.25 GHz <23 dBm, 5.25 - 5.35 GHz & 5.470 - 5.725 GHz <20 dBm, 5.725 - 5.825 GHz <14 dBm (EIRP)

Note: Band 5.6 - 5.64 GHz will be disabled when shipped to Australia / New Zealand.

Dimensions

- Main soundbar dimensions (W x H x D): 940 x 50.5 x 104 mm / 37" x 2.0" x 4.1"
- Subwoofer dimensions (W x H x D): 325 x 400 x 325 mm / 12.8" x 15.7" x 12.8"
- Soundbar weight: 2.9 kg / 6.5 lbs
- Subwoofer weight: 8.1 kg / 17.8 lbs
- Packaging dimensions (W x H x D): 1020 x 395 x 490 mm / 40.2" x 15.6" x 19.3"
- Packaging weight: 18.0 kg / 39.68 lbs (EMEA/UK/AU/NZ); 15.86 kg / 34.97 lbs (Others)

* RMS @THD 1%: 375 W | ** RMS @THD 1%: 225 W | *** RMS @THD 1%: 150 W

FR

SUPPORT EN LIGNE

CONTENU DE LA BOÎTE

* Le nombre de cordons secteur et les types des prises varient selon les régions.

MONTAGE MURAL

CONNEXION (pour TV eARC)

CONNEXION (Pour TV ARC)

MARCHE

ÉTALONNAGE AUDIO

SPÉC. TECHNIQUES

Spécifications générales

- Modèle : BAR 500MK2 (barre de son)
BAR 500MK2 SUB (caisson de basses)
- Système audio : 5.1 canaux
- Alimentation électrique : 100 - 240 V CA, ~50/60 Hz
- Puissance de sortie totale des haut-parleurs* (max. à 1 % DHT) : 750 W
- Puissance de sortie de la barre de son** (max. à 1 % DHT) : 450 W
- Puissance de sortie du caisson de basses*** (max. à 1 % DHT) : 300 W
- Haut-parleurs de la barre de son : 5 haut-parleurs oblongs de 42 x 80 mm + 4 tweeters de 20 mm (0,75")
- Haut-parleur du caisson de basses : 260 mm (10")
- Consommation en veille réseau : < 2,0 W
- Température de fonctionnement : 0 °C - 45 °C

Spécification HDMI

- Entrée vidéo HDMI : 1
- Sortie vidéo HDMI (avec canal de retour audio amélioré (eARC, Enhanced Audio Return Channel)) : 1
- Version HDCP HDMI : 2.3
- Transfert HDR : HDR10+, Dolby Vision

Spécifications audio

- Réponse en fréquence : 40 Hz - 20 kHz (-6 dB)
- Entrées audio : Optique, Bluetooth, USB (la lecture USB est disponible sur la version US. Sur les autres versions, l'USB est réservé au service.)

Caractéristiques USB (la lecture audio est réservée à la version américaine)

- Prise USB : Type A
- Caractéristiques USB : 5 V CC, 0,5 A
- Formats de fichiers pris en charge : mp3
- Codec MP3 : MPEG 1 Layer 2/3, MPEG 2 Layer 3, MPEG 2.5 Layer 3

APPLICATION

Connectez votre appareil Android ou iOS au réseau Wi-Fi et suivez les instructions de l'application pour terminer la configuration de l'enceinte.

* La disponibilité des fonctions varie d'un pays à l'autre et les fonctions peuvent ne pas être toutes disponibles dans votre pays.

- Taux d'échantillonnage MP3 : 16 - 48 kHz
- Débit de bits MP3 : 80 - 320 kbit/s

Spécifications sans fil

- Version du Bluetooth : v5.3
- Profils Bluetooth : A2DP v1.3, AVRCP v1.5
- Bande de fréquences de l'émetteur Bluetooth : 2400 MHz - 2483,5 MHz
- Puissance de l'émetteur Bluetooth : < 15 dBm (PIRE)
- Réseau Wi-Fi : IEEE 802.11 a/b/g/n/ac/ax (2,4 GHz / 5 GHz)
- Plage de fréquences de l'émetteur Wi-Fi 2.4G : 2412 - 2472 MHz (bande ISM 2,4 GHz, USA 11 canaux, Europe et autres 13 canaux)
- Puissance de l'émetteur Wi-Fi 2.4G : <20 dBm (PIRE)
- Plage de fréquences de l'émetteur radio 2.4G : 2406 - 2474 MHz
- Puissance de l'émetteur radio 2.4G : < 10 dBm (PIRE)
- Plage de fréquences de l'émetteur Wi-Fi 5G : 5,15 - 5,35 GHz, 5,470 - 5,725 GHz, 5,725 - 5,825 GHz
- Puissance de l'émetteur Wi-Fi 5G : 5,15 - 5,25 GHz <23 dBm, 5,25 - 5,35 GHz et 5,470 - 5,725 GHz <20 dBm, 5,725 - 5,825 GHz <14 dBm (PIRE)

Remarque : La bande 5,6 - 5,84 GHz est désactivée pour l'expédition en Australie / Nouvelle-Zélande.

Dimensions

- Dimensions de la barre de son principale (L x H x P) : 940 x 50,5 x 104 mm / 37" x 2,0" x 4,1"
- Dimensions du caisson de basses (L x H x P) : 325 x 400 x 325 mm / 12,8" x 15,7" x 12,8"
- Poids de la barre de son : 2,9 kg / 6,5 lbs
- Poids du caisson de basses : 8,1 kg / 17,8 lbs
- Dimensions de l'emballage (L x H x P) : 1020 x 395 x 490 mm / 40,2" x 15,6" x 19,3"
- Poids avec emballage : 18,0 kg / 39,68 lbs (EMEA/UK/AU/NZ) ; 15,86 kg / 34,97 lbs (autres)

* RMS à 1% DHT : 375 W | ** RMS à 1% DHT : 225 W | *** RMS à 1% DHT : 150 W

DA

ONLINE-HJÆLP

HVAD ER DER I ÆSKEN

* Antal og type af strømkabler og stik kan variere afhængigt af regionen.

VEGMONTERING

FORBINDELSE (til eARC-TV)

FORBINDELSE (til ARC-TV)

TILSLUT STRØM

TEKNISKE SPECIFIKATIONER

Generelle specifikationer

- Model: BAR 500MK2 (soundbar-enhed)
BAR 500MK2 SUB (subwoofer-enhed)
- Lydsystem: 5.1 kanal
- Strømforsyning: 100 - 240 V AC, ~50/60 Hz
- Samlet højttalereffekt* (Maks. @THD 1%): 750 W
- Soundbar udgangseffekt** (Maks. @THD 1%): 450 W
- Subwoofer udgangseffekt*** (Maks. @THD 1%): 300 W
- Transducer i soundbar: 5 x (42 x 80) mm racetrack-enheder, 4 x 20 mm (0,75") diskant-højttalere
- Subwoofer-transducer: 260 mm (10")
- Standbyforbrug i netværk: <2,0 W
- Driftstemperatur: 0 °C - 45 °C

HDMI-specifikation

- HDMI-videoindgang: 1
- HDMI-videoudgang (med forbedret lydreturkanal, eARC): 1
- HDMI HDCP-version: 2.3
- HDR pass through: HDR10+, Dolby Vision

Specifikationer for lyd

- Frekvensområde: 40 Hz - 20 kHz (-6 dB)
- Lydindgang: Optisk, Bluetooth, USB (USB-afspilning er tilgængelig i den amerikanske version. I andre versioner er USB kun til service.)

USB-specifikation (lydafspilning er kun til amerikansk version)

- USB-port: Type A
- USB-rating: 5 V DC, 0,5 A
- Understøttede filformater: MP3
- MP3-codec: MPEG 1 Layer 2/3, MPEG 2 Layer 3, MPEG 2.5 Layer 3
- MP3-samplingrate: 16 - 48 kHz
- MP3-bitrate: 80 - 320 kbps

LYDKALIBRERING

APPEN

Slut din Android- eller iOS-enhed til wi-fi-netværket, og følg appens instrukser for at færdiggøre opsætningen af højttaleren.

* Tilgængeligheden af funktioner varierer fra land til land, og det er ikke sikkert, at alle funktioner er tilgængelige i dit land.

Trådløs specifikation

- Bluetooth-version: v5.3
 - Bluetooth-profil: A2DP v1.3, AVRCP v1.5
 - Bluetooth-senders frekvensområde: 2400 MHz - 2483,5 MHz
 - Bluetooth-senderens effekt: <15 dBm (EIRP)
 - Wi-Fi-netværk: IEEE 802.11 a/b/g/n/ac/ax (2,4 GHz / 5 GHz)
 - 2.4G wi-fi-senders frekvensområde: 2412 - 2472 MHz (2,4 GHz ISM-bånd, USA 11 kanaler, Europa og andre steder 13 kanaler)
 - 2.4G wi-fi-sende effekt: < 20 dBm (EIRP)
 - 2.4G trådløs senderfrekvensområde: 2406 - 2474 MHz
 - 2.4G trådløs sende effekt: <10 dBm (EIRP)
 - 5G wi-fi-senders frekvensområde: 5,15 - 5,35 GHz, 5,470 - 5,725 GHz, 5,725 - 5,825 GHz
 - 5G wi-fi-sende effekt: 5,15 - 5,25 GHz <23 dBm, 5,25 - 5,35 GHz og 5,470 - 5,725 GHz <20 dBm, 5,725 - 5,825 GHz <14 dBm (EIRP)
- Bemærk: Bånd 5,6 - 5,84 GHz vil være deaktiveret i udgaven til Australien/New Zealand.

Mål

- Mål af soundbar (B x H x D): 940 x 50,5 x 104 mm
- Mål af subwoofer (B x H x D): 325 x 400 x 325 mm
- Soundbarens vægt: 2,9 kg
- Subwooferens vægt: 8,1 kg
- Emballagens mål (B x H x D): 1020 x 395 x 490 mm
- Emballagens vægt: 18,0 kg (EMEA/UK/AU/NZ); 15,86 kg (andre)

* RMS @THD 1%: 375 W | ** RMS @THD 1%: 225 W |

*** RMS @THD 1%: 150 W

DE

ONLINE-SUPPORT

VERPACKUNGSMATERIAL

* Anzahl und Steckertyp des Netzkabels weichen je nach Region ab.

WANDMONTAGE

ANSCHLUSS (FÜR eARC TV)

ANSCHLUSS (FÜR ARC TV)

EINSCHALTEN

TECHNISCHE DATEN

Allgemeine Spezifikationen

- Modell: BAR 500MK2 (Soundbar-Einheit)
BAR 500MK2 SUB (Subwoofer-Einheit)
- Soundsystem: 5.1-Kanal
- Energieversorgung: 100–240 V AC, ~ 50/60 Hz
- Gesamte Lautsprecherleistung* (max. bei THD 1 %): 750 W
- Soundbar-Ausgangsleistung** (max. bei THD 1 %): 450 W
- Subwoofer-Ausgangsleistung*** (max. bei THD 1 %): 300 W
- Soundbar-Lautsprechertreiber: 5 x (42 x 80) mm
- Racetrack-Treiber, 4 x 20 mm Hochtöner
- Subwoofer-Lautsprechertreiber: 260 mm
- Vernetzter Standby-Verbrauch: <2,0 W
- Betriebstemperatur: 0–45 °C

HDMI-Spezifikationen

- HDMI-Videoeingang: 1
- HDMI-Videoausgang (mit verbessertem Audiorückkanal (eARC)): 1
- HDMI HDCP-Version: 2.3
- HDR-Pass-Through: HDR10+, Dolby Vision

Audiospezifikation

- Frequenzgang: 40 Hz–20 kHz (-6 dB)
- Audioeingänge: Optisch, Bluetooth, USB (USB-Wiedergabe ist in der US-Version verfügbar. Bei anderen Versionen ist USB nur für den Service vorgesehen.)

USB-Spezifikation (Die Audiowiedergabe erfolgt nur bei der US-Version)

- USB-Anschluss: USB-A
- USB-Nennwerte: 5 V DC, 0,5 A
- Unterstützte Dateiformate: mp3
- MP3-Codes: MPEG 1 Layer 2/3, MPEG 2 Layer 3, MPEG 2.5 Layer 3
- MP3-Abtastrate: 16–48 kHz
- MP3-Bitrate: 80–320 kbit/s

SOUND-KALIBRIERUNG

APP

Verbinde dein Android- oder iOS-Gerät mit dem WLAN-Netzwerk und folge den Anweisungen der App, um die Einrichtung des Lautsprechers abzuschließen. * Die Verfügbarkeit der Funktionen ist je nach Land unterschiedlich und evtl. sind nicht alle Funktionen in deinem Land verfügbar.

Spezifikation der kabellosen Verbindung

- Bluetooth-Version: v5.3
- Bluetooth-Profil: A2DP v1.3, AVRCP v1.5
- Frequenzbereich für die Bluetooth-Übertragung: 2400–2483,5 MHz
- Bluetooth-Übertragungsleistung: <15 dBm (EIRP)
- WLAN-Netzwerk: IEEE 802.11 a/b/g/n/ac/ax (2,4 GHz / 5 GHz)
- 2,4G-WLAN-Übertragungsfrequenzbereich: 2412–2472 MHz (2,4 GHz ISM-Band, USA 11 Kanäle, Europa und andere Länder 13 Kanäle)
- 2,4G-WLAN-Übertragungsleistung: <20 dBm (EIRP)
- 2,4G WLAN-Sendefrequenzbereich: 2406–2474 MHz
- 2,4G WLAN-Übertragungsleistung: <10 dBm (EIRP)
- 5G-WLAN-Übertragungsfrequenzbereich: 5,15–5,35 GHz, 5,470–5,725 GHz, 5,725–5,825 GHz
- 5G-WLAN-Übertragungsleistung: 5,15–5,25 GHz <23 dBm, 5,25–5,35 GHz und 5,470–5,725 GHz <20 dBm, 5,725–5,825 GHz <14 dBm (EIRP)
- Hinweis: Das Band 5,6–5,64 GHz wird beim Versand nach Australien/Neuseeland deaktiviert.

Abmessungen

- Abmessungen Haupt-Soundbar (B x H x T): 940 x 50,5 x 104 mm
- Abmessungen Subwoofer (B x H x T): 325 x 400 x 325 mm
- Soundbar-Gewicht: 2,9 kg
- Subwoofer-Gewicht: 8,1 kg
- Verpackungsaabmessungen (B x H x T): 1020 x 395 x 490 mm
- Verpackungsgewicht: 18,0 kg (EMEA/UK/AU/NZ); 15,86 kg (andere)

* RMS bei THD 1 %: 375 W | ** RMS bei THD 1 %: 225 W | *** RMS bei THD 1 %: 150 W

ES

SOPORTE EN LÍNEA

CONTENIDO DE LA CAJA

* El número de cables de alimentación y el tipo de enchufe varían según la región.

MONTAJE EN PARED

CONEXIÓN (para eARC TV)

CONEXIÓN (para ARC TV)

ENCENDIDO

ESPECIFICACIONES TÉCNICAS

Especificaciones generales

- Modelo: BAR 500MK2 (unidad de barra de sonido)
BAR 500MK2 SUB (unidad de subwoofer)
- Sistema de sonido: 5.1 canales
- Alimentación: 100–240 V CA, ~ 50/60 Hz
- Potencia de salida total de los altavoces** (máx. a THD 1 %): 750 W
- Potencia de salida total de la barra de sonido** (máx. a THD 1 %): 450 W
- Potencia de salida del subwoofer*** (máx. a THD 1 %): 300 W
- Elementos de la barra de sonido: 5 drivers racetrack de 42 x 80 mm + 4 altavoces de agudos de 20 mm
- Transductor del subwoofer: 260 mm
- Potencia en espera en red: <2,0 W
- Temperatura de funcionamiento: 0 °C - 45 °C

Especificaciones de HDMI

- Entrada de video HDMI: 1
- Salida de video HDMI (con canal de retorno de audio mejorado, eARC): 1
- Versión de HDMI HDCP: 2.3
- Transferencia de HDR: HDR10+, Dolby Vision

Especificaciones de audio

- Respuesta en frecuencia: 40 Hz - 20 kHz (-6 dB)
- Entradas de audio: Óptica, Bluetooth, USB (la reproducción mediante USB está disponible en la versión para EE. UU.; Para las demás versiones, solo se usa para servicio.)

Especificaciones de USB (la reproducción de audio solo se utiliza en la versión para EE. UU.)

- Puerto USB: Tipo A
- Valores nominales de USB: 5 V CC, 0,5 A
- Formatos de archivo compatibles: mp3
- Código MP3: MPEG 1 capa 2/3, MPEG 2 capa 3, MPEG 2.5 capa 3
- Tasa de muestreo MP3: 16 - 48 kHz
- Tasa de bits de MP3: 80 - 320 kbps

CALIBRACIÓN DEL SONIDO

APLICACIÓN

Conecta tu dispositivo Android o iOS a la red Wi-Fi y sigue las instrucciones de la aplicación para completar la configuración del altavoz.

* La disponibilidad de las funciones varía entre países y es posible que no todas las funciones estén disponibles en tu país.

Especificaciones del sistema inalámbrico

- Versión de Bluetooth: v5.3
- Perfil de Bluetooth: A2DP v1.3, AVRCP v1.5
- Intervalo de frecuencias del transmisor Bluetooth: 2400 MHz - 2483,5 MHz
- Potencia del transmisor Bluetooth: <15 dBm (PIRE)
- Red Wi-Fi: IEEE 802.11 a/b/g/n/ac/ax (2,4 GHz/5 GHz)
- Intervalo de frecuencias del transmisor Wi-Fi 2.4G: 2412 - 2472 MHz (banda ISM 2,4 GHz, Estados Unidos: 11 canales, Europa y otros: 13 canales)
- Potencia del transmisor Wi-Fi 2,4G: <20 dBm (PIRE)
- Alcance de frecuencia de transmisor inalámbrico 2,4G WiFi: 2406 - 2474 MHz
- Potencia del transmisor inalámbrico 2,4G: <10 dBm (PIRE)
- Intervalo de frecuencias del transmisor Wi-Fi 5G: 5,15 - 5,35 GHz, 5,470 - 5,725 GHz, 5,725 - 5,825 GHz
- Potencia transmitida por Wi-Fi 5G: 5,15 - 5,25 GHz <23 dBm, 5,25 - 5,35 GHz y 5,470 - 5,725 GHz <20 dBm, 5,725 - 5,825 GHz <14 dBm (PIRE)
- Nota: La banda de 5,6 - 5,64 GHz se desactivará cuando se envíe a Australia/Nueva Zelanda.

Dimensiones

- Dimensiones de la barra de sonido principal (An. x Al. x Prof.): 940 x 50,5 x 104 mm
 - Dimensiones del subwoofer (An. x Al. x Prof.): 325 x 400 x 325 mm
 - Peso de la barra de sonido: 2,9 kg
 - Peso del subwoofer: 8,1 kg
 - Dimensiones del paquete (An. x Al. x Prof.): 1020 x 395 x 490 mm
 - Peso del paquete: 18,0 kg (EMEA/UK/AU/NZ); 15,86 kg (otros)
- * RMS a THD 1 %: 375 W | ** RMS a THD 1 %: 225 W | *** RMS a THD 1 %: 150 W

FI

ONLINE-TUKI

PAKKAUKSEN SISÄLTÖ

* Virtajohtojen määrää ja liitäntätyyppi vaihtelee alueittain.

SEINÄASENNUS

LIITÄNTÄ (eARC TV-ile)

LIITÄNTÄ (ARC TV-ile)

VIRRAN KYTKENTÄ

TEKNISET TIEDOT

Yleiset tekniset tiedot

- Malli: BAR 500MK2 (soundbar-yksikkö)
BAR 500MK2 SUB (subwoofer-yksikkö)
- Äänentoistojärjestelmä: 5.1 -kanavainen
- Virtalähde: 100 - 240 V AC, ~50/60 Hz
- Käyttötilien kokonaisteho* (Maks. @THD 1%): 750 W
- Soundbarin lähtöteho** (Maks. @THD 1%): 450 W
- Subwooferin lähtöteho*** (Maks. @THD 1%): 300 W
- Soundbarin kaiuttimien määrä: 5 x (42 x 80) mm:n ovaalielemeitti, 4 x 20 mm:n (0,75") diskanttimelementti
- Subwoofer-elementti: 260 mm (10")
- Tehontarve verkkovalmiustilassa: < 2,0 W
- Käyttölämpötila: 0 - 45 °C

HDMI-määritys

- HDMI-videotulo: 1
- HDMI-videolähtö (parannetulla äänen paluukanavalla, eARC): 1
- HDMI HDCP -versio: 2.3
- HDR-läpiviennit: HDR10+, Dolby Vision

Audiotiedot

- Taajuusvaste: 40 Hz - 20 kHz (-6 dB)
- Audiotulot: Optinen, Bluetooth, USB (USB-toisto on saatavana Yhdysvaltain versiossa. Muissa versioissa USB on vain huoltoä varten.)

USB (äänenäisto on vain yhdysvaltalaisessa versiossa)

- USB-portti: Tyypin A
- USB-luokitus: 5 V DC, 0,5 A
- Tuettu tiedostotyyppi: mp3
- MP3-koodekit: MPEG 1 Layer 2/3, MPEG 2 Layer 3, MPEG 2.5 Layer 3
- MP3-näytteenotontaajuus: 16 - 48 kHz
- MP3-bitinopeus: 80 - 320 kbps

ÄÄNEN KALIBROINTI

SOVELLUS

Liitä Android- tai iOS-laite Wi-Fi-verkkoon ja noudata sovelluksen ohjeita kaiuttimien asennuksen loppuunsaattamiseksi.

* Ominaisuuksien saatavuus vaihtelee maittain, eivätkä kaikki ominaisuudet välttämättä ole saatavilla maassasi.

Langattoman rajapinnan määritykset

- Bluetooth-versio: v5.3
 - Bluetooth-profiili: A2DP v1.3, AVRCP v1.5
 - Bluetooth-lähettimen taajuusalue: 2400 MHz - 2483,5 MHz
 - Bluetooth-lähettimen teho: < 15 dBm (EIRP)
 - Wi-Fi-verkko: IEEE 802.11 a/b/g/n/ac/ax (2,4 GHz / 5 GHz)
 - 2,4 GHz Wi-Fi-lähettimen taajuusalue: 2412 MHz - 2472 MHz (2,4 GHz ISM kaista, USA 11 kanavaa, Eurooppa ja muut 13 kanavaa)
 - 2,4 GHz Wi-Fi-lähettimen teho: < 20 dBm (EIRP)
 - 2,4 GHz langattoman lähettimen taajuusalue: 2406 - 2474 MHz
 - 2,4 GHz langattoman lähettimen teho: < 10 dBm (EIRP)
 - 5G Wi-Fi-lähettimen taajuusalue: 5,15 - 5,35 GHz, 5,470 - 5,725 GHz, 5,725 - 5,825 GHz
 - 5G Wi-Fi-lähettimen teho: 5,15 - 5,25 GHz <23 dBm, 5,25 - 5,35 GHz & 5,470 - 5,725 GHz <20 dBm, 5,725 - 5,825 GHz <14 dBm (EIRP)
- Huom:** Kaista 5,6 - 5,84 GHz poistetaan käytöstä, kun laite toimitetaan Australiassa / Uuteen-Seelantiin.

Mitat

- Soundbarin mitat (L x K x S):
940 x 50,5 x 104 mm / 37" x 2,0" x 4,1"
- Subwooferin mitat (L x K x S):
325 x 400 x 325 mm / 12,8" x 15,7" x 12,8"
- Soundbarin paino: 2,9 kg / 6,5 paunaa
- Subwooferin paino: 8,1 kg / 17,8 paunaa
- Pakkausten mitat (L x K x S):
1020 x 395 x 490 mm / 40,2" x 15,6" x 19,3"
- Pakkausten kokonaispaino: 18,0 kg / 39,68 paunaa (EMEA/UK/AU/NZ); 15,86 kg / 34,97 paunaa (muut)

* RMS @THD 1%: 375 W | ** RMS @THD 1%: 225 W |

*** RMS @THD 1%: 150 W

HU

ONLINE TÁMOGATÁS

A DOBOZ TARTALMA

* A tápkábelek mennyisége és a csatlakozó típusa régióinként eltérő.

FALRA SZERELT

CSATLAKOZÁS (eARC TV-hez)

CSATLAKOZÁS (ARC TV-hez)

BEKAPCSOLÁS

MŰSZAKI SPECIFIKÁCIÓK

Általános specifikáció

- Modell: BAR 500MK2 (hangprojektor egység)
BAR 500MK2 SUB (mélynyomó egység)
- Hangrendszer: 5.1 csatorna
- Tápellátás: 100 - 240 V AC, ~50/60 Hz
- Hangszóró teljes kimeneti teljesítmény* (Max. @THD 1%): 750 W
- Hangprojektor kimeneti teljesítmény** (Max. @THD 1%): 450 W
- Mélynyomó kimeneti teljesítmény*** (Max. @THD 1%): 300 W
- Hangprojektor transzduktor: 5 x (42 x 80) mm-es race-track meghajtók, 4 x 20 mm (0,75") magasságúgázok
- Mélynyomó transzduktor: 280 mm (10")
- Hálózati készenléti áramellátás: < 2,0 W
- Működési hőmérséklet: 0 °C - 45 °C

HDMI specifikáció

- HDMI videó bemenet: 1
- HDMI videó kimenet (továbbfejlesztett Audio Return Channel, eARC): 1
- HDMI HDCP verzió: 2.3
- HDR áthaladás: HDR10+, Dolby Vision

Audio specifikáció

- Frekvencia válasz: 40 Hz - 20 kHz (-6 dB)
- Audio bemenetek: Optikai, Bluetooth, USB (az USB lejátszás az US verzióknál elérhető. Más verzióknál az USB csak szervizelésre szolgál.)

USB specifikáció (az audio lejátszás csak az US verzióknál elérhető)

- USB port: „A” típus
- USB besorolás: 5 V DC, 0,5 A
- Támogatott fájl formátumok: mp3
- MP3 codek: MPEG 1 szint 2/3, MPEG 2 szint 3, MPEG 2.5 szint 3
- MP3 mintavételi frekvencia: 16 - 48 kHz
- MP3 bitrátá: 80 - 320 kbps

HANG KALIBRÁLÁS

ALKALMAZÁS

Csatlakoztassa Android vagy iOS eszközt a Wi-Fi hálózathoz, és kövesse az alkalmazás utasításait a hangszóró beállításának befejezéséhez.

* A funkciók elérhetősége országonként eltérő, és előfordulhat, hogy nem minden funkció érhető el az Ön országában.

Veretek nélküli specifikáció

- Bluetooth-verzió: v5.3
 - Bluetooth-profiil: A2DP v1.3, AVRCP v1.5
 - Bluetooth jeladó frekvenciatartomány: 2400 MHz - 2483,5 MHz
 - Bluetooth-jeladó teljesítmény: <15 dBm (EIRP)
 - Wi-Fi hálózat: IEEE 802.11 a/b/g/n/ac/ax (2,4 GHz / 5 GHz)
 - 2,4 GHz Wi-Fi adó frekvenciatartomány: 2412 - 2472 MHz (2,4 GHz ISM sáv, USA 11 csatorna, Európa és egyéb 13 csatorna)
 - 2,4 GHz Wi-Fi adó teljesítmény: <20 dBm (EIRP)
 - 2,4 GHz vezeték nélküli adó frekvenciatartomány: 2406 - 2474 MHz
 - 2,4 GHz vezeték nélküli adó teljesítmény: <10 dBm (EIRP)
 - 5G Wi-Fi adó frekvenciatartomány: 5,15 - 5,35 GHz, 5,470 - 5,725 GHz, 5,725 - 5,825 GHz
 - 5G Wi-Fi adó teljesítmény: 5,15 - 5,25 GHz <23 dBm, 5,25 - 5,35 GHz és 5,470 - 5,725 GHz <20 dBm, 5,725 - 5,825 GHz <14 dBm (EIRP)
- Megjegyzés:** Az 5,6 - 5,84 GHz sáv letiltva, ha Ausztráliába / Új-Zélandra szállítják.

Méretetek

- A fő hangprojektor méretei (Sz x Ma x Mé):
940 x 50,5 x 104 mm / 37" x 2,0" x 4,1"
- Mélynyomó méretetek (Sz x Ma x Mé):
325 x 400 x 325 mm / 12,8" x 15,7" x 12,8"
- Hangprojektor tömege: 2,9 kg / 6,5 font
- Mélynyomó tömege: 8,1 kg / 17,8 font
- Csomag mérete (Sz x Ma x Mé):
1020 x 395 x 490 mm / 40,2" x 15,6" x 19,3"
- Csomagolás tömege: 18,0 kg / 39,68 font (EMEA/UK/AU/NZ); 15,86 kg / 34,97 font (egyéb)

* RMS @THD 1%: 375 W | ** RMS @THD 1%: 225 W |

*** RMS @THD 1%: 150 W

IT

SUPPORTO ONLINE

CONTENUTO DELLA CONFEZIONE

* Il numero dei cavi di alimentazione e il tipo di spina variano da regione a regione.

MONTAGGIO A PARETE

COLLEGAMENTO (Per TV eARC)

COLLEGAMENTO (Per TV ARC)

ACCENSIONE

SPECIFICHE TECNICHE

Specifiche Generali

- Modello: BAR 500MK2 (unità soundbar)
BAR 500MK2 SUB (unità subwoofer)
- Sistema sonoro: 5.1 canali
- Alimentazione: 100 - 240 V CA, ~ 50 / 60 Hz
- Potenza in uscita totale dello speaker* (Max. @THD 1%): 750 W
- Potenza in uscita della soundbar** (Max. @THD 1%): 450 W
- Potenza in uscita del subwoofer*** (Max. @THD 1%): 300 W
- Trasduttori Soundbar: 5 x (42 x 80) mm driver racetrack, 4 x 20 mm (0,75") tweeter
- Trasduttore subwoofer: 260 mm (10")
- Consumo in standby di rete: <2,0 W
- Temperatura d'esercizio: 0 °C - 45 °C

Specifiche HDMI

- Ingressi Video HDMI: 1
- Uscita video HDMI (con Enhanced Audio Return Channel, eARC): 1
- Versione HDCP HDMI: 2.3
- Pass-through HDR: HDR10+, Dolby Vision

Specifiche audio

- Risposta in frequenza: 40 Hz - 20 kHz (-6 dB)
- Ingressi Audio: Ottico, Bluetooth, USB (la riproduzione da USB è disponibile nella versione USA. Per le altre versioni, l'USB è solo per l'assistenza.)

Specifiche USB (la riproduzione audio è solo per la versione USA)

- Porta USB: Type A
- Parametri USB: 5 V DC, 0,5 A
- Formati di file supportati: mp3
- Codec MP3: MPEG 1 Layer 2/3, MPEG 2 Layer 3, MPEG 2.5 Layer 3
- Frequenza di campionamento MP3: 16 - 48 kHz
- Bitrate MP3: 80 - 320 kbps

CALIBRAZIONE SONORA

APP

Collega il tuo dispositivo Android o iOS alla rete Wi-Fi e segui le istruzioni dell'app per completare la configurazione dello speaker.

* La disponibilità delle funzioni varia a seconda dei paesi e non tutte le funzioni potrebbero essere disponibili nel tuo paese.



Trova la Guida rapida in italiano qui.

Specifiche wireless

- Versione Bluetooth: v5.3
- Profilo Bluetooth: A2DP v1.3, AVRCP v1.5
- Intervallo di frequenza del trasmettitore Bluetooth: 2400 MHz - 2483,5 MHz
- Potenza del trasmettitore Bluetooth: <15 dBm (EIRP)
- Reti Wi-Fi: IEEE 802.11 a/b/g/n/ac/ax (2.4 GHz / 5 GHz)
- Intervallo di frequenza del trasmettitore Wi-Fi 2.4G: 2412 - 2472 MHz (2.4 GHz banda ISM, USA 11 canali, Europa e altri 13 canali)
- Potenza del trasmettitore Wi-Fi 2.4G: <20 dBm (EIRP)
- Intervallo di frequenza del trasmettitore wireless 2.4G: 2406 - 2474 MHz
- Potenza del trasmettitore wireless 2.4G: < 10 dBm (EIRP)
- Intervallo di frequenza del trasmettitore Wi-Fi 5G: 5.15 - 5.35 GHz, 5.470 - 5.725 GHz, 5.725 - 5.825 GHz
- Potenza del trasmettitore Wi-Fi 5G: 5.15 - 5.25 GHz <23 dBm, 5.25 - 5.35 GHz & 5.470 - 5.725 GHz <20 dBm, 5.725 - 5.825 GHz <14 dBm (EIRP)

Nota: La banda 5.6 - 5.64 GHz viene disattivata quando viene spedita in Australia/Nuova Zelanda.

Dimensioni

- Dimensioni corpo principale soundbar (L x A x P): 940 x 50,5 x 104 mm / 37" x 2,0" x 4,1"
- Dimensioni del subwoofer (L x A x P): 325 x 400 x 325 mm / 12,8" x 15,7" x 12,8"
- Peso Soundbar: 2,9 kg / 6,5 lbs
- Peso Subwoofer: 8,1 kg / 17,8 lbs
- Dimensioni dell'imballo (L x A x P): 1020 x 395 x 490 mm / 40,2" x 15,6" x 19,3"
- Peso della confezione: 18,0 kg / 39,68 lbs (EMEA/UK/AU/NZ); 15,86 kg / 34,97 lbs (altri)

* RMS @THD 1%: 375 W | ** RMS @THD 1%: 225 W |

*** RMS @THD 1%: 150 W

NL

ONLINE ONDERSTEUNING

VERPAKKINGSINHOUD

* Het aantal bijgeleverde netsnoeren en het type stekker verschillen per land.

WANDMONTAGE

VERBINDEN (voor eARC TV)

VERBINDEN (voor ARC TV)

INSCHAKELN

TECHNISCHE SPECIFICATIES

Algemene specificatie

- Model: BAR 500MK2 (soundbar)
BAR 500MK2 SUB (subwoofer)
- Geluidssysteem: 5.1 kanaal
- Voeding: 100 - 240 V AC, ~ 50/60 Hz
- Totaal uitgangsvermogen luidspreker* (Max. @THD 1%): 750 W
- Uitgangsvermogen soundbar** (max. @THD 1%): 450 W
- Uitgangsvermogen subwoofer*** (max. @THD 1%): 300 W
- Soundbar-transducer: 5 x (42 x 80) mm racetrack drivers, 4 x 20 mm (0,75") tweeters
- Subwoofer transducer: 260 mm (10")
- Netwerk stand-by voeding: <2,0 W
- Bedrijfstemperatuur: 0 °C - 45 °C

HDMI-specificatie

- HDMI-video-ingang: 1
- HDMI video-uitgang (met Enhanced Audio Return Channel, eARC): 1
- HDMI HDCP-versie: 2.3
- HDR pass-through: HDR10+, Dolby Vision

Audio-specificatie

- Frequentierespons: 40 Hz - 20 kHz (-6 dB)
- Audio-ingangen: Optisch, Bluetooth, USB (USB-weergave is beschikbaar in de Amerikaanse versie. Voor andere versies is USB alleen voor service.)

USB-specificatie (audioweergave is alleen voor de Amerikaanse versie)

- USB-poort: Type A
- USB-classificatie: 5 V DC, 0,5 A
- Ondersteunde bestandsformaten: mp3
- MP3 codec: MPEG 1 Layer 2/3, MPEG 2 Layer 3, MPEG 2.5 Layer 3
- MP3-bemonsteringsfrequentie: 16 - 48 kHz
- MP3-bitrate: 80 - 320 kbps

GELUIDSKALIBRATIE

APP

Verbind de Android- of iOS-apparaat met het Wi-Fi-netwerk en volg de instructies van de app om de luidsprekerconfiguratie te voltooien.

* De beschikbaarheid van functies verschilt per land en het is mogelijk dat niet alle functies beschikbaar zijn in uw land.

Draadloze specificatie

- Bluetooth-versie: v5.3
- Bluetooth-profiel: A2DP v1.3, AVRCP v1.5
- Frequentiebereik Bluetooth-zender: 2400 MHz - 2483,5 MHz
- Vermogen Bluetooth-zender: <15 dBm (EIRP)
- Wi-Fi-netwerk: IEEE 802.11 a/b/g/n/ac/ax (2.4 GHz / 5 GHz)
- Frequentiebereik 2.4G Wi-Fi-zender: 2412 - 2472 MHz (2.4 GHz ISM-band, VS 11 kanalen, Europa en elders 13 kanalen)
- 2.4G Wi-Fi-zendervermogen: <20 dBm (EIRP)
- 2.4G frequentiebereik draadloze zender: 2406 - 2474 MHz
- 2.4G zendervermogen draadloze zender: < 10 dBm (EIRP)
- Frequentiebereik 5G Wi-Fi-zender: 5.15 - 5.35 GHz, 5.470 - 5.725 GHz, 5.725 - 5.825 GHz
- 5G Wi-Fi-zendervermogen: 5.15 - 5.25 GHz <23 dBm, 5.25 - 5.35 GHz & 5.470 - 5.725 GHz <20 dBm, 5.725 - 5.825 GHz <14 dBm (EIRP)
- Opmerking:** Band 5.6 - 5.64 GHz wordt uitgeschakeld voor Australië/Nieuw-Zeeland.

Afmetingen

- Afmetingen soundbar (B x H x D): 940 x 50,5 x 104 mm / 37" x 2,0" x 4,1"
- Afmetingen subwoofer (B x H x D): 325 x 400 x 325 mm / 12,8" x 15,7" x 12,8"
- Gewicht soundbar: 2,9 kg / 6,5 lbs
- Gewicht subwoofer: 8,1 kg / 17,8 lbs
- Afmetingen verpakking (B x H x D): 1020 x 395 x 490 mm / 40,2" x 15,6" x 19,3"
- Gewicht van de verpakking: 18,0 kg / 39,68 lbs (EMEA/UK/AU/NZ); 15,86 kg / 34,97 lbs (Anderen)

* RMS @THD 1%: 375 W | ** RMS @THD 1%: 225 W |

*** RMS @THD 1%: 150 W

NO

NETTBASERT BRUKERSTØTTE

ESKENS INNHOLD

* Antall strømkabler og pluggtyper varierer fra område til område.

VEGGMONTERING

KOBLE TIL (for eARC TV)

KOBLE TIL (for ARC TV)

STRØM PÅ

TEKNISKE SPESIFIKASJONER

Generell spesifikasjon

- Modell: BAR 500MK2 (lydplankeenheter)
BAR 500MK2 SUB (subwoofer-enhet)
- Lydsystem: 5.1 kanaler
- Strømforsyning: 100 - 240 V AC, ~50/60 Hz
- Total høyttalereffekt ut* (Maks. @THD 1 %): 750 W
- Utgangseffekt fra lydplanen** (Maks. @THD 1 %): 450 W
- Utgangseffekt fra subwooferen*** (Maks. @THD 1 %): 300 W
- Lydplanens høyttalerelementer: 5 x (42 x 80) mm racetrack-elementer, 4 x 20 mm (0,75") diskant
- Subwoofers element: 260 mm (10")
- Strømforbruk i nettverkstilkoblet standby: <2,0 W
- Driftstemperatur: 0 °C - 45 °C

HDMI-spesifikasjon

- HDMI-videoingang: 1
- HDMI-videoutgang (med forbedret returkanal for lyd eARC): 1
- HDMI HDCP-versjon: 2.3
- HDR-gjennomgang: HDR10+, Dolby Vision

Lydsesifikasjon

- Frekvensrespons: 40 Hz - 20 kHz (-6 dB)
- Lydinganger: Optisk, Bluetooth, USB (USB-avspilling er tilgjengelig i USA-versjon. For andre versjoner er USB kun for service.)

USB-spesifikasjoner (lydavspilling gjelder kun for den amerikanske utgaven)

- USB-tilkobling: Type A
- USB-klasse: 5 V DC, 0,5 A
- Støttede filformater: mp3
- MP3-kodek: MPEG 1 lag 2/3, MPEG 2 lag 3, MPEG 2.5 lag 3
- MP3-samplingfrekvens: 16 - 48 kHz
- MP3-bitrate: 80 - 320 kbps

LYDKALIBRERING

APP

Koble Android- eller iOS-enheten din til det trådløse nettverket og følg anvisningene i appen for å fullføre konfigurering av høyttalere.

* Funksjonenes tilgjengelighet vil variere mellom land, og ikke alle funksjoner er nødvendigvis tilgjengelige i landet du bor i.

Trådløs spesifikasjon

- Bluetooth-versjon: v5.3
- Bluetooth-profil: A2DP v1.3, AVRCP v1.5
- Frekvensområde for Bluetooth-sender: 2400 MHz - 2483,5 MHz
- Bluetooth-sendereffekt: <15 dBm (EIRP)
- Wi-Fi-nettverk: IEEE 802.11 a/b/g/n/ac/ax (2,4 GHz / 5 GHz)
- 2.4G Wi-Fi-senderens frekvensområde: 2412 - 2472 MHz (2,4 GHz ISM-bånd, USA 11 kanaler, Europa og andre land 13 kanaler)
- 2.4G Wi-Fi-sendereffekt: <20 dBm (EIRP)
- Frekvensområde for 2.4G trådløs sender: 2406 - 2474 MHz
- Strøm for 2.4G trådløs sender: <10 dBm (EIRP)
- 5G Wi-Fi-senderens frekvensområde: 5,15 - 5,35 GHz, 5,470 - 5,725 GHz, 5,725 - 5,825 GHz
- 5G Wi-Fi-sendereffekt: 5,15 - 5,25 GHz <23 dBm, 5,25 - 5,35 GHz og 5,470 - 5,725 GHz <20 dBm, 5,725 - 5,825 GHz <14 dBm (EIRP)
- Merk: Bånd 5,6 - 5,64 GHz vil bli deaktivert ved frakt til Australia / New Zealand.

Mål

- Hovedlydplanens mål (B x H x D): 940 x 50,5 x 104 mm / 37" x 2,0" x 4,1"
- Subwoofers mål (B x H x D): 325 x 400 x 325 mm / 12,8" x 15,7" x 12,8"
- Lydplanens vekt: 2,9 kg / 6,5 pund
- Subwoofers vekt: 8,1 kg / 17,8 pund
- Emballasjemål (B x H x D): 1020 x 395 x 490 mm / 40,2" x 15,6" x 19,3"
- Emballasjevekt: 18,0 kg / 39,68 pund (EMEA/UK/AU/NZ); 15,86 kg / 34,97 pund (andre)

* RMS @THD 1%: 375 W | ** RMS @THD 1%: 225 W |

*** RMS @THD 1%: 150 W

PL

WSPARCIE ONLINE

ZAWARTOŚĆ ZESTAWU

* Liczba przestawów oraz rodzaj wtyków mogą się różnić w zależności od regionu.

MONTAŻ NA ŚCIANIE

POŁĄCZENIE (Do telewizorów eARC)

POŁĄCZENIE (Do telewizorów ARC)

WL. ZASILANIA

SPECYFIKACJA TECHNICZNA

Ogólne dane techniczne

- Model: BAR 500MK2 (jednostka soundbara)
BAR 500MK2 SUB (jednostka subwoofera)
- System dźwięku: 5.1-kanalowy
- Zasilanie: 100 - 240 V AC, ~50/60 Hz
- Łączna moc wyjściowa głośnika* (maks. przy THD 1%): 750 W
- Moc wyjścia soundbara** (maks. przy THD 1%): 450 W
- Moc wyjścia subwoofera*** (maks. przy THD 1%): 300 W
- Przetwornik soundbara: 5 głośników (42 x 80 mm) typu racetrack, 4 głośniki wysokotonowe 20 mm (0,75")
- Przetwornik subwoofera: 260 mm (10")
- Moc w trybie gotowości w sieci: <2,0 W
- Temperatura robocza: 0 °C - 45 °C

Dane techniczne HDMI

- Wejście HDMI video: 1
- Wyjście HDMI Video (z obsługą ulepszonego zwrotnego kanału audio (eARC)): 1
- Wersja HDMI HDCP: 2.3
- Technologia HDR Pass Through: HDR10+, Dolby Vision

Dane techniczne audio

- Pasmo przenoszenia: 40 Hz - 20 kHz (-6 dB)
- Wejścia audio: optyczne, Bluetooth, USB (otwieranie z dysku USB jest dostępne tylko w wersji amerykańskiej. W przypadku innych wersji port USB służy tylko do serwisowania urządzenia.)

Specyfikacja USB (otwieranie audio dotyczy tylko wersji na rynku USA)

- Port USB: Typ A
- Parametry portu USB: 5 V DC, 0,5 A
- Obsługiwane formaty plików: mp3
- Kodex MP3: MPEG 1 Layer 2/3, MPEG 2 Layer 3, MPEG 2.5 Layer 3
- Częstotliwość próbkowania MP3: 16 - 48 kHz
- Przepływność MP3: 80 - 320 kbps

KALIBRACJA DŹWIĘKU

APLIKACJA

Połącz urządzenie z systemem Android lub iOS z siecią Wi-Fi i wykonaj polecenia wyświetlane przez aplikację, aby przeprowadzić konfigurację głośników.

* Dostępność funkcji zależy od kraju, dlatego nie wszystkie funkcje mogą być dostępne w kraju użytkownika.

Parametry sieci bezprzewodowej

- Wersja Bluetooth: v5.3
 - Profil Bluetooth: A2DP v1.3, AVRCP v1.5
 - Zakres częstotliwości nadajnika Bluetooth: 2400 MHz - 2483,5 MHz
 - Moc nadajnika Bluetooth: <15 dBm (EIRP)
 - Sieć Wi-Fi: IEEE 802.11 a/b/g/n/ac/ax (2,4 GHz / 5 GHz)
 - Zakres częstotliwości nadajnika 2.4G Wi-Fi: 2412 - 2472 MHz (2,4 GHz w paśmie ISM, 11 kanałów w USA, 13 kanałów w Europie i innych)
 - Moc nadajnika Wi-Fi dla 2.4G: <20 dBm (EIRP)
 - Zakres częstotliwości nadajnika bezprzewodowego 2.4G: 2406 - 2474 MHz
 - Moc nadajnika Wi-Fi dla 2.4G: <10 dBm (EIRP)
 - Zakres częstotliwości nadajnika 5G Wi-Fi: 5,15 - 5,35 GHz, 5,470 - 5,725 GHz, 5,725 - 5,825 GHz
 - Moc nadajnika Wi-Fi dla 5G: 5,15 - 5,25 GHz <23 dBm, 5,25 - 5,35 GHz i 5,470 - 5,725 GHz <20 dBm, 5,725 - 5,825 GHz <14 dBm (EIRP)
- Uwaga:** Pasmo 5,6 - 5,64 GHz zostanie wyłączone w przypadku przesyłki do Australii / Nowej Zelandii.

Wymiary

- Wymiary jednostki głównej soundbara (szer. x wys. x gł.): 940 x 50,5 x 104 mm / 37" x 2,0" x 4,1"
- Wymiary subwoofera (szer. x wys. x gł.): 325 x 400 x 325 mm / 12,8" x 15,7" x 12,8"
- Masa soundbara: 2,9 kg / 6,5 funta
- Masa subwoofera: 8,1 kg / 17,8 funta
- Wymiary opakowania (szer. x wys. x gł.): 1020 x 395 x 490 mm / 40,2" x 15,6" x 19,3"
- Masa opakowania: 18,0 kg / 39,68 funta (EMEA/UK/AU/NZ); 15,86 kg / 34,97 funta (inne)

* RMS przy THD 1%: 375 W | ** RMS przy THD 1%: 225 W |

*** RMS przy THD 1%: 150 W

PT

ASSISTÊNCIA ONLINE O QUE ESTÁ INCLuíDO

* O comprimento do cabo de alimentação e o tipo de ficha variam de acordo com as regiões.

MONTAGEM NA PAREDE

CONECTAR (Para TV eARC)

CONECTAR (Para TV ARC)

LIGAR

ESPECIFICAÇÕES TÉCNICAS

Especificações gerais

- Modelo: BAR 500MK2 (unidade de soundbar)
- BAR 500MK2 SUB (unidade de subwoofer)
- Sistema de som: 5.1 canais
- Alimentação elétrica: 100 - 240 V CA, ~ 50/60 Hz
- Potência de saída total da coluna* (máx. a THD 1%): 750 W
- Potência de saída da soundbar*** (máx. a THD 1%): 450 W
- Potência de saída do subwoofer*** (máx. a THD 1%): 300 W
- Transdutor da soundbar: 5 x racetrack driver (42 x 80) mm, 4 x tweeters 20 mm (0,75")
- Transdutor do subwoofer: 260 mm (10")
- Potência de espera em rede: <2,0 W
- Temperatura em funcionamento: 0 °C - 45 °C

Especificação HDMI

- Entrada de vídeo HDMI: 1
- Saída de vídeo HDMI (Com Audio Return Channel Melhorado (eARC)): 1
- Versão HDMI HDCP: 2.3
- Passagem HDR: HDR10+, Dolby Vision

Especificação de áudio

- Resposta de frequência: 40 Hz - 20 kHz (-6 dB)
- Entradas de Áudio: Ótico, Bluetooth, USB (a reprodução USB está disponível na versão dos EUA. Para outras versões, o USB é apenas para serviço.)

Especificação USB (a reprodução de áudio é apenas para a versão dos EUA)

- Porta USB: Tipo A
- Classificação USB: 5 V CC, 0,5 A
- Formato de arquivos suportado: mp3
- Código de MP3: MPEG 1 Camada 2/3, MPEG 2 Camada 3, MPEG 2.5 Camada 3
- Taxa de amostragem de MP3: 16 - 48 kHz
- Velocidade de transmissão de MP3: 80 - 320 kbps

CALIBRAÇÃO DO SOM

APLICAÇÃO

Ligue o seu dispositivo Android ou iOS à rede Wi-Fi e siga as instruções da aplicação para concluir a configuração da coluna.

* A disponibilidade de funcionalidades varia entre países e nem todas as funcionalidades poderão estar disponíveis no seu país.

Especificação sem fios

- Versão Bluetooth: v5.3
 - Perfil de Bluetooth: A2DP v1.3, AVRCP v1.5
 - Faixa de frequências do transmissor Bluetooth: 2400 MHz - 2483,5 MHz
 - Potência do transmissor Bluetooth: <15 dBm (EIRP)
 - Rede Wi-Fi: IEEE 802.11 a/b/g/n/ac/ax (2,4 GHz / 5 GHz)
 - Faixa de frequências do transmissor de Wi-Fi 2.4 G: 2412 - 2472 MHz (Banda ISM 2,4 GHz, 11 Canais EUA, 13 Canais Europa e outros)
 - Potência de transmissão de Wi-Fi 2,4 G: <20 dBm (EIRP)
 - Faixa de frequências do transmissor sem fios 2,4 G: 2406 - 2474 MHz
 - Potência do transmissor sem fios 2,4 G: <10 dBm (EIRP)
 - Faixa de frequências de transmissão de Wi-Fi 5 G: 5,15 - 5,35 GHz, 5,470 - 5,725 GHz, 5,725 - 5,825 GHz
 - Potência de transmissão de Wi-Fi 5 G: 5,15 - 5,25 GHz <23 dBm, 5,25 - 5,35 GHz e 5,470 - 5,725 GHz <20 dBm, 5,725 - 5,825 GHz <14 dBm (EIRP)
- Nota: Banda de 5,6 - 5,64 GHz será desativada ao enviar para Austrália / Nova Zelândia.

Dimensões

- Dimensões principais da soundbar (L x A x P): 940 x 50,5 x 104 mm / 37" x 2,0" x 4,1"
- Dimensões da subwoofer (L x A x P): 325 x 400 x 325 mm / 12,8" x 15,7" x 12,8"
- Peso da soundbar: 2,9 kg / 6,5 lbs
- Peso do subwoofer: 8,1 kg / 17,8 lbs
- Dimensões da embalagem (L x A x P): 1020 x 395 x 490 mm / 40,2" x 15,6" x 19,3"
- Peso da embalagem: 18,0 kg / 39,8 lbs (EMEA/UK/AU/NZ); 15,86 kg / 34,97 lbs (Outros)

* RMS @THD 1%: 375 W | ** RMS @THD 1%: 225 W |

*** RMS @THD 1%: 150 W

PT-BR

SUPOORTE ON-LINE

CONTEÚDO DA CAIXA

* O cabo de alimentação e o tipo de tomada variam de região para região.

MONTAGEM NA PAREDE

CONECTAR (Para eARC TV)

CONECTAR (Para ARC TV)

LIGAR

ESPECIFICAÇÕES TÉCNICAS

Especificações gerais

- Modelo: BAR 500MK2 (soundbar)
- BAR 500MK2 SUB (subwoofer)
- Sistema de som: Canal 5.1
- Fonte de energia: 100 - 240 V CA, ~ 50/60 Hz
- Potência total da caixa de som (RMS @THD 1%): 375 W
- Potência total da soundbar (RMS @THD 1%): 225 W
- Potência total do subwoofer (RMS @THD 1%): 150 W
- Transdutores da soundbar: 5 drivers racetrack de 42 x 80 mm e 4 tweeters de 20 mm (0,75")
- Transdutor do subwoofer: 260 mm (10")
- Potência no modo de espera com conexão de rede: <2,0 W
- Temperatura operacional: 0 °C - 45 °C

Especificações do HDMI

- Entradas de vídeo HDMI: 1
- Saídas de vídeo HDMI (com Canal de retorno de áudio melhorado, eARC): 1
- Versão de HDMI HDCP: 2.3
- Passagem HDR: HDR10+, Dolby Vision

Especificação de áudio

- Resposta de frequência: 40 Hz - 20 kHz (-6 dB)
- Entradas de áudio: Óptica, Bluetooth, USB (a entrada de áudio USB está disponível apenas nos modelos para os EUA. Nos outros modelos, a entrada USB é apenas para manutenção.)

Especificação USB (entrada de áudio apenas nos modelos para os EUA)

- Porta USB: Tipo A
- Corrente USB: 5 V CC, 0,5 A
- Formatos de arquivo suportados: mp3
- Código de MP3: MPEG 1 Layer 2/3, MPEG 2 Layer 3, MPEG 2.5 Layer 3
- Taxa de amostragem de MP3: 16 - 48 kHz
- Taxa de bits de MP3: 80 - 320 kbps

CALIBRAÇÃO DE SOM

APLICATIVO

Conecte seu dispositivo Android ou iOS à rede Wi-Fi e siga as instruções do aplicativo para concluir a configuração da caixa de som.

* A disponibilidade dos recursos varia entre os países e nem todos os recursos podem estar disponíveis em seu país.

Especificações de conexão sem fio

- Versão Bluetooth: v5.3
 - Perfil Bluetooth: A2DP v1.3, AVRCP v1.5
 - Faixa de frequência do transmissor Bluetooth: 2400 MHz - 2483,5 MHz
 - Potência de transmissão Bluetooth: <15 dBm (EIRP)
 - Rede Wi-Fi: IEEE 802.11 a/b/g/n/ac/ax (2,4 GHz / 5 GHz)
 - Intervalo de frequência do transmissor Wi-Fi 2.4G: 2412 - 2472 MHz (Banda ISM de 2,4 GHz, EUA 11 canais, Europa e outros 13 canais)
 - Potência do transmissor Wi-Fi 2.4G: <20 dBm (EIRP)
 - Faixa de frequência do transmissor sem fio 2.4G: 2406 - 2474 MHz
 - Potência do transmissor sem fio 2.4G: <10 dBm (EIRP)
 - Intervalo de frequência do transmissor Wi-Fi 5G: 5,15 - 5,35 GHz, 5,470 - 5,725 GHz, 5,725 - 5,825 GHz
 - Potência do transmissor Wi-Fi 5G: 5,15 - 5,25 GHz <23 dBm, 5,25 - 5,35 GHz e 5,470 - 5,725 GHz <20 dBm, 5,725 - 5,825 GHz <14 dBm (EIRP)
- Observação: Banda de 5,6 - 5,64 GHz será desativada quando enviada para Austrália/Nova Zelândia.

Dimensões

- Principais dimensões da soundbar (L x A x P): 940 x 50,5 x 104 mm / 37" x 2,0" x 4,1"
- Dimensões do subwoofer (L x A x P): 325 x 400 x 325 mm / 12,8" x 15,7" x 12,8"
- Peso da soundbar: 2,9 kg / 6,5 lb
- Peso do subwoofer: 8,1 kg / 17,8 lb
- Dimensões da embalagem (L x A x P): 1020 x 395 x 490 mm / 40,2" x 15,6" x 19,3"
- Peso da embalagem: 18,0 kg / 39,8 lbs (EMEA/UK/AU/NZ); 15,86 kg / 34,97 lb (outros)

RO

ASISTENȚĂ ONLINE

CE CONȚINE CUTIA

*Lungimea cablului de alimentare și tipul de mufă conector variaza în funcție de regiuni.

MONTAREA PE PERETE

CONECTAREA (pentru eARC TV)

CONECTAREA (pentru ARC TV)

PORNIREA

SPECIFICAȚII TEHNICE

Specificații generale

- Model: BAR 500MK2 (unitate bară de sunet)
BAR 500MK2 SUB (unitate subwoofer)
- Sistem de sunet: 5.1 canale
- Alimentare cu energie: 100 - 240 V CA, ~ 50/60 Hz
- Putere de ieșire totală difuzor*(Max. @THD 1%): 750 W
- Putere de ieșire bară de sunet**(Max. @THD 1%): 450 W
- Putere de ieșire subwoofer*** (Max. @THD 1%): 300 W
- Transductor bară de sunet: 5 x (42 x 80) mm difuzoare circulare, 4 x 20 mm (0,75") difuzoare frecvențe înalte
- Transductor subwoofer: 260 mm (10")
- Putere standby în rețea: <2,0 W
- Temperatura de funcționare: 0 °C - 45 °C

Specificație HDMI

- Intrare video HDMI: 1
- Ieșire video HDMI (cu Canal de retur audio îmbunătățit, eARC): 1
- Versiune HDCP HDMI: 2.3
- Transmițere HDR: HDR10+, Dolby Vision

Specificații audio

- Răspuns în frecvență: 40 Hz - 20 kHz (-6 dB)
- Intrări audio: Optică, Bluetooth, USB (redarea USB este disponibilă în versiunea SUA. Pentru alte versiuni, USB-ul este numai pentru service.)

Specificație USB (redarea audio este numai pentru versiunea SUA)

- Port USB: Tip A
- Clasificare USB: 5 V CC, 0,5 A
- Format de fișiere acceptate: mp3
- Codec MP3: MPEG 1 strat/2/3, MPEG 2 strat 3, MPEG 2.5 strat 3
- Rata de eșantionare MP3: 16 - 48 kHz
- Rata de biți MP3: 80 - 320 kbps

CALIBRAREA SUNETULUI

APLICAȚIA

Conectați dispozitivul dvs. Android sau iOS la rețeaua Wi-Fi și urmați instrucțiunile din aplicație pentru a finaliza configurarea difuzorului.

*Disponibilitatea caracteristicilor variaza în funcție de țară, iar în țara dvs. pot să nu fie disponibile toate caracteristicile.

Specificații wireless

- Versiune Bluetooth: v5.3
- Profilitate Bluetooth: A2DP v1.3, AVRCP v1.5
- Interval de frecvență transmițător Bluetooth: 2400 MHz - 2483,5 MHz
- Putere transmițător Bluetooth: <15 dBm (EIRP)
- Rețea Wi-Fi: IEEE 802.11 a/b/g/n/ac/ax (2,4 GHz/5 GHz)
- Interval de frecvență transmițător Wi-Fi 2,4 G: 2412 - 2472 MHz (2,4 GHz bandă ISM, SUA 11 canale, Europa și alte țări 13 canale)
- Putere transmițător Wi-Fi 2,4 G: < 20 dBm (EIRP)
- 2,4 G Interval de frecvență transmițător wireless: 2406 - 2474 MHz
- Putere transmițător wireless 2,4 G: <10 dBm (EIRP)
- Interval de frecvență transmițător Wi-Fi 5 G: 5,15 - 5,35 GHz, 5,470 - 5,725 GHz, 5,725 - 5,825 GHz
- Putere transmițător Wi-Fi 5 G: 5,15 - 5,25 GHz <23 dBm, 5,25 - 5,35 GHz și 5,470 - 5,725 GHz <20 dBm, 5,725 - 5,825 GHz <14 dBm (EIRP)
- Observație: Banda 5,6 - 5,64 GHz va fi dezactivată la livrarea către Australia/Noua Zeelandă.

Dimensiuni

- Dimensiuni bară de sunet principală (l x H x A): 940 x 50,5 x 104 mm/37" x 2,0" x 4,1"
- Dimensiuni subwoofer (l x H x A): 325 x 400 x 325 mm/12,8" x 15,7" x 12,8"
- Greutate bară de sunet: 2,9 kg/6,5 lbs
- Greutate subwoofer: 8,1 kg/17,8 lbs
- Dimensiuni ambalaj (l x H x A): 1020 x 395 x 490 mm/40,2" x 15,6" x 19,3"
- Greutate ambalaj: 18,0 kg/39,68 lbs (EMEA/UK/AU/NZ); 15,86 kg/34,97 lbs (Altețe)

*RMS @THD 1%: 375 W | **RMS @THD 1%: 225 W | ***RMS @THD 1%: 150 W

SK

ONLINE PODPORA

ČO JE V BALENÍ

* Špecifikácia napájacieho kábla a typ zástrčky sa líšia v závislosti od regiónov.

MONTÁŽ NA STENU

PRÍPOJTE (pre eARC TV)

PRÍPOJTE (pre ARC TV)

ZAPNUTIE

TECHNICKÉ ŠPECIFIKÁCIE

Všeobecné technické špecifikácie

- Model: BAR 500MK2 (jednotka soundbar)
BAR 500MK2 SUB (jednotka subwoofera)
- Zvukový systém: 5.1 kanál
- Napájací zdroj: 100 - 240 V AC, ~ 50/60 Hz
- Celkový výstupný výkon reproduktora* (Max. pri THD 1%): 750 W
- Výstupný výkon soundbaru** (Max. pri THD 1%): 450 W
- Výstupný výkon subwooferu*** (Max. pri THD 1%): 300 W
- Meníci soundbaru: 5 x (42 x 80) mm dráhové meniče, 4 x 20 mm (0,75") výškové reproduktory
- Meníci subwoofera: 260 mm (10")
- Napätie sieťového pohotovostného režimu: < 2,0 W
- Prevádzková teplota: 0 °C - 45 °C

Špecifikácia HDMI

- HDMI video vstup: 1
- HDMI video výstup (so zlepšeným audio spätným kanálom, eARC): 1
- Verzia HDMI HDCP: 2.3
- Prechod HDR: HDR10+, Dolby Vision

Audio špecifikácia

- Frekvenčná odozva: 40 Hz - 20 kHz (-6 dB)
- Audio vstupy: Optický, Bluetooth, USB (Prehrávanie cez USB je dostupné len vo verzii pre USA. Pre iné verzie je USB určené len ako servisné rozhranie.)

USB špecifikácia (prehrávanie zvuku je len pre verziu v USA)

- USB port: Typ A
- USB charakteristika: 5 V DC, 0,5 A
- Podporované súborové formáty: mp3
- MP3 kodek: MPEG 1 vrstva 2/3, MPEG 2 vrstva 3, MPEG 2,5 vrstva 3
- MP3 vzorkovacia frekvencia: 16 - 48 kHz
- bitová rýchlosť MP3: 80 - 320 kbps

KALIBRÁCIA ZVUKU

APLIKÁCIA

Pripojte svoje zariadenie so systémom Android alebo iOS k sieti Wi-Fi a podľa pokynov aplikácie dokončíte nastavenie.

* Dostupnosť funkcií sa bude v jednotlivých krajinách líšiť a nie všetky funkcie môžu byť dostupné vo vašej krajine.

Špecifikácia bezdrôtového pripojenia

- Bluetooth verzia: v5.3
- Bluetooth profil: A2DP v1.3, AVRCP v1.5
- Frekvenčný rozsah vysieláča Bluetooth: 2400 MHz - 2483,5 MHz
- Výkon vysieláča Bluetooth: < 15 dBm (EIRP)
- Sieť Wi-Fi: IEEE 802.11 a/b/g/n/ac/ax (2,4 GHz/5 GHz)
- Frekvenčný rozsah vysieláča 2,4 G Wi-Fi: 2412 - 2472 MHz (2,4 GHz pásmo ISM, USA 11 kanálov, Európa a ďalšie krajiny 13 kanálov)
- Výkon vysieláča 2,4 G Wi-Fi: < 20 dBm (EIRP)
- Frekvenčný rozsah bezdrôtového vysieláča 2,4 G: 2406 - 2474 MHz
- Výkon 2,4 G bezdrôtového vysieláča: < 10 dBm (EIRP)
- Frekvenčný rozsah vysieláča 5 G Wi-Fi: 5,15 - 5,35 GHz, 5,470 - 5,725 GHz, 5,725 - 5,825 GHz
- Výkon vysieláča 5 G Wi-Fi: 5,15 - 5,25 GHz < 23 dBm, 5,25 - 5,35 GHz a 5,470 - 5,725 GHz < 20 dBm, 5,725 - 5,825 GHz < 14 dBm (EIRP)
- Poznámka: Pásmo 5,6 - 5,64 GHz bude pri dodávke do Austrálie/Nového Zélandu vypnuté.

Rozmery

- Hlavné rozmery soundbaru (Š x V x H): 940 x 50,5 x 104 mm/37" x 2,0" x 4,1"
- Rozmery subwoofera (Š x V x H): 325 x 400 x 325 mm/12,8" x 15,7" x 12,8"
- Väha soundbaru: 2,9 kg/6,5 lbs
- Väha subwoofera: 8,1 kg/17,8 lbs
- Rozmery balenia (Š x V x H): 1020 x 395 x 490 mm/40,2" x 15,6" x 19,3"
- Hmotnosť balenia: 18,0 kg/39,68 lbs (EMEA/UK/AU/NZ); 15,86 kg/34,97 lbs (ostatné)

* RMS pri THD 1%: 375 W | ** RMS pri THD 1%: 225 W | *** RMS pri THD 1%: 150 W

SV

ONLINE-STÖD

DETTA FINNS I LÅDAN

*Antalet strömkablar och kontakttyp beror på vilket land enheten är köpt i.

VÄGGMONTERING

ANSLUTNING (För TV med eARC)

ANSLUTNING (För TV med ARC)

SLÅ PÅ

TEKNISKA SPECIFIKATIONER

Allmänna specifikationer

- Modell: BAR 500MK2 (soundbar)
- BAR 500MK2 SUB (subwoofer)
- Ljudsystem: 5.1 kanaler
- Strömeförsörjning: 100 - 240 V AC, ~ 50/60 Hz
- Total utteffekt för högtalarna* (Max vid 1% THD): 750 W
- Uteffekt soundbar-högtalare** (Max vid 1% THD): 450 W
- Uteffekt, subwoofer*** (Max vid 1% THD): 300 W
- Soundbar-högtalarelement: 5 x (42 x 80 mm) ovala mellanregisterbasar, 4 x 20 mm diskanter
- Subwoofer-element: 260 mm
- Effektförbrukning i nätverksanslutet standby-läge: < 2,0 W
- Drifttemperatur: 0 °C - 45 °C

HDMI-specifikation

- HDMI-videoinsignal: 1
- HDMI-videoutsignal (med Enhanced Audio Return Channel, eARC): 1
- HDMI HDCP-version: 2.3
- HDR-passthrough: HDR10+, Dolby Vision

Ljudspecifikation

- Frekvensomfång: 40 Hz - 20 kHz (-6 dB)
- Ljudängar: Optisk, Bluetooth, USB (USB-uppspelning tillgänglig i USA-version. För övriga versioner är USB enbart för service.)

USB-specifikation (Ljuduppspelning endast i USA-versionen)

- USB-port: Typ A
- USB-effekt: 5 V likström, 0,5 A
- Filformat som stöds: mp3
- MP3-kodex: MPEG 1 Layer 2/3, MPEG 2 Layer 3, MPEG 2.5 Layer 3
- MP3-samplingshastighet: 16 - 48 kHz
- MP3-bitshastighet: 80 - 320 kbps

LJUDKALIBRERING

APP

Anslut din Android- eller iOS-enhet till Wi-Fi-nätverket och följ app-instruktionerna för att slutföra högtalarinstallationen.

*Tillgängligheten för funktioner varierar mellan länder och alla funktioner kanske inte är tillgängliga i ditt land.

Trådlös specifikation

- Bluetooth-version: v5.3
 - Bluetooth-profil: A2DP v1.3, AVRCP v1.5
 - Bluetooth-sändarens frekvensomfång: 2400 MHz - 2483,5 MHz
 - Bluetooth-sändarens effekt: <15 dBm (EIRP)
 - Wi-Fi-nätverk: IEEE 802.11 a/b/g/n/ac/ax (2,4 GHz / 5 GHz)
 - 2,4 G Wi-Fi-sändarens frekvensomfång: 2412 - 2472 MHz (2,4 GHz ISM-band, USA 11 kanaler, Europa och övriga 13 kanaler)
 - 2,4 G Wi-Fi-sändarens effekt: < 20 dBm (EIRP)
 - 2,4 G trådlös-sändarens frekvensomfång: 2406 - 2474 MHz
 - 2,4 G trådlös sändareffekt: <10 dBm (EIRP)
 - 5 G Wi-Fi-sändarens frekvensomfång: 5,15 - 5,35 GHz; 5,470 - 5,725 GHz; 5,725 - 5,825 GHz
 - 5 G Wi-Fi-sändarens effekt: 5,15 - 5,25 GHz <23 dBm, 5,25 - 5,35 GHz & 5,470 - 5,725 GHz <20 dBm, 5,725 - 5,825 GHz <14 dBm (EIRP)
- Obs! Band 5,6 - 5,84 GHz är avstängt vid leverans till Australien/Nya Zeeland.

Mått

- Soundbar-högtalarens mått (B x H x D): 940 x 50,5 x 104 mm
- Subwoofers mått (B x H x D): 325 x 400 x 325 mm
- Soundbar-högtalarens vikt: 2,9 kg
- Subwoofers vikt: 8,1 kg
- Förpackningens mått (B x H x D): 1020 x 305 x 400 mm
- Förpackningsvikt: 18,0 kg (EMEA/UK/AU/NZ); 15,86 kg (övriga)

* RMS vid 1% THD: 375 W | ** RMS vid 1% THD: 225 W |

*** RMS vid 1% THD: 150 W

RU

ОНЛАЙН-ПОДДЕРЖКА

КОМПЛЕКТ ПОСТАВКИ

* Длина шнура питания и тип вилки зависит от региона.

НАСТЕННЫЙ МОНТАЖ

ПОДКЛЮЧЕНИЕ (ДЛЯ РАЗЪЕМА EARC ТЕЛЕВИЗОРА)

ПОДКЛЮЧЕНИЕ (ДЛЯ РАЗЪЕМА ARC ТЕЛЕВИЗОРА)

ТЕХНИЧЕСКИЕ ХАРАКТЕРИСТИКИ

Общие характеристики

- Модель: BAR 500MK2 (саундбар)
- BAR 500MK2 SUB (сабвуфер)
- Акустическая система: 5.1-канальный
- Источник питания: 100–240 В переменного тока, ~50/60 Гц
- Общая выходная мощность колонок* (макс. при сум. коэф. гарм. 1%): 750 Вт
- Выходная мощность саундбара** (макс. при сум. коэф. гарм. 1%): 450 Вт
- Выходная мощность сабвуфера*** (макс. при сум. коэф. гарм. 1%): 300 Вт
- Преобразователь звуковой панели: 5 x (42 x 80) мм головки громкоговорителя, 4 x 20 мм (0,75 дюймов) ВЧ-динамика
- Преобразователь сабвуфера: 260 мм (10 дюймов)
- Питание в режиме ожидания в сети: < 2,0 Вт
- Рабочая температура: 0 °C – 45 °C

Характеристики HDMI

- Видеовыходы HDMI: 1
- Видеовыход HDMI (с усовершенствованным обратным аудиоканалом (eARC)): 1
- Версия HDMI HDCP: 2.3
- Канал HDR: HDR10+, Dolby Vision

Характеристики аудио

- Частотная характеристика: 40 Гц – 20 кГц (-6 дБ)
- Аудиовыход: Оптический, Bluetooth, USB (воспроизведение через USB доступно в версии для США. В других версиях разъем USB предназначен исключительно для обслуживания.)

Характеристики USB (воспроизведение через USB доступно в версии для США)

- Порт USB: Тип A
- Номинальные параметры USB: 5 В пост. тока, 0,5 А
- Поддерживаемые форматы файлов: mp3
- Кодек MP3: MPEG 1 Уровень 2/3, MPEG 2 Уровень 3, MPEG 2.5 Уровень 3
- Частота дискретизации MP3: 16–48 кГц
- Битрейт MP3: 80–320 кбит/с

ВКЛЮЧЕНИЕ ПИТАНИЯ

КАЛИБРОВКА ЗВУКА

ПРИЛОЖЕНИЕ

Подключите свое устройство Android или iOS к сети Wi-Fi и следуйте инструкциям приложения, чтобы завершить настройку колонки.

* Доступность функций будет различаться в зависимости от страны, и не все функции могут быть доступны в вашей стране.

Технические характеристики беспроводного соединения

- Версия Bluetooth: v5.3
- Профили Bluetooth: A2DP v1.3, AVRCP v1.5
- Диапазон частот передатчика Bluetooth: 2400 МГц – 2483,5 МГц
- Мощность передатчика Bluetooth: < 15 дБ/мВт (ЭИИМ)
- Сеть Wi-Fi: IEEE 802.11 a/b/g/n/ac/ax (2,4 ГГц / 5 ГГц)
- Частотный диапазон передатчика 2.4G Wi-Fi: 2412–2472 МГц (2,4 ГГц диапазона ISM, в США 11 каналов, в Европе и других странах 13 каналов)
- Мощность передатчика 2.4G Wi-Fi: < 20 дБ/мВт (ЭИИМ)
- Диапазон частот беспроводного передатчика 2.4G: 2406–2474 МГц
- Мощность беспроводного передатчика 2.4G: < 10 дБ/мВт (ЭИИМ)
- Частотный диапазон передатчика 5G Wi-Fi: 5,15–5,35 ГГц, 5,725–5,825 ГГц
- Мощность передатчика 5G Wi-Fi: 5,15–5,25 ГГц < 23 дБ/мВт, 5,25–5,35 ГГц < 20 дБ/мВт, 5,725–5,825 ГГц < 14 дБ/мВт (ЭИИМ)

Примечание: Диапазон 5,6–5,64 ГГц будет отключен при доставке в Австралию/Новую Зеландию.

Размеры

- Основные размеры звуковой панели (Ш x В x Г): 940 x 50,5 x 104 мм (37 x 2,0 x 4,1 дюйма)
- Размеры сабвуфера (Ш x В x Г): 325 x 400 x 325 мм (12,8 x 15,7 x 12,8 дюйма)
- Вес звуковой панели: 2,9 кг / 6,5 фунта
- Вес сабвуфера: 8,1 кг / 17,8 фунта
- Размеры упаковки (Ш x В x Г): 1020 x 395 x 490 мм (40,2 x 15,6 x 19,3 дюйма)
- Вес с упаковкой: 18,0 кг / 39,68 фунта (EMEA/UK/AU/NZ); 15,86 кг / 34,97 фунта (другие)

* СКЗ при сум. коэф. гарм. 1%: 375 Вт

** СКЗ при сум. коэф. гарм. 1%: 225 Вт

*** СКЗ при сум. коэф. гарм. 1%: 150 Вт

ZH-CN

在线支持

产品清单

* 电源线数量和插头类型因地区而异。

挂壁安装

连接(电视上的 eARC 接口)

连接(电视上的 ARC 接口)

开机

声音校准

技术规范

一般规格

- 型号: BAR 500MK2 (回音壁音箱单元)
BAR 500MK2 SUB (低音炮单元)
- 音響系統: 5.1 声道
- 电源: 100 - 240 V 交流, 50/60 Hz
- 音箱总输出功率*(THD 为 1% 时的最大值): 750 W
- 回音壁音箱输出功率**(THD 为 1% 时的最大值): 450 W
- 低音炮输出功率*** (THD 为 1% 时的最大值): 300 W
- 回音壁音箱喇叭单元: 5 个 (42 x 80) mm 跑道型喇叭单元, 4 个 20 mm (0.75") 高音喇叭单元
- 低音炮喇叭单元: 260 mm (10")
- 联网待机功率: <2.0 W
- 工作温度: 0° C - 45° C

HDMI 规格

- HDMI 视频输入: 1
- HDMI 视频输出 (带高级音频回传通道, eARC): 1
- HDMI HDCP 版本: 2.3
- HDR 直通: HDR10+、杜比视界

音频规格

- 频率响应: 40 Hz - 20 kHz (-6 dB)
- 音频输入: 光学、蓝牙、USB (USB 播放仅限于美国版本。对于其他版本, USB 仅用于维护。)

USB 规格 (音频播放仅限于美国版本)

- USB 端口: Type A
- USB 额定输出: 5 V 直流, 0.5 A
- 支持文件格式: mp3
- MP3 编解码器: MPEG 1 Layer 2/3、MPEG 2 Layer 3、MPEG 2.5 Layer 3
- MP3 采样率: 16 - 48 kHz
- MP3 比特率: 80 - 320 kbps

应用程序

将您的 Android 或 iOS 设备连接到 Wi-Fi 网络, 并按照应用程序上的操作说明完成音箱设置。

*功能的可用性因国家而异, 在你的国家/地区, 并非所有功能都可用。

无线规格

- 蓝牙版本: 5.3
- 蓝牙配置文件: A2DP v1.3、AVRCP v1.5
- 蓝牙发射器频率范围: 2400 MHz - 2483.5 MHz
- 蓝牙发射器功率: <15 dBm (EIRP)
- Wi-Fi 网络: IEEE 802.11 a/b/g/n/ac/ax (2.4 GHz / 5 GHz)
- 2.4 GHz Wi-Fi 发射器频率范围: 2412 - 2472 MHz (2.4 GHz ISM 频段, 美国 11 个频道, 欧洲和其他国家/地区 13 个频道)
- 2.4G Wi-Fi 发射器功率: <20 dBm (EIRP)
- 2.4G 无线发射器频率范围: 2406 - 2474 MHz
- 2.4G 无线发射器功率: <10 dBm (EIRP)
- 5G Wi-Fi 发射器频率范围: 5.15 - 5.35 GHz、5.725 - 5.825 GHz
- 5G Wi-Fi 发射器功率: 5.15 - 5.25 GHz <23 dBm、5.25 - 5.35 GHz <20 dBm、5.725 - 5.825 GHz <14 dBm (EIRP)
注: 5.6 - 5.64 GHz 频段在运送到澳大利亚/新西兰时将被禁用。

尺寸

- 主回音壁音箱尺寸 (宽 x 高 x 厚): 940 x 50.5 x 104 mm / 37" x 2.0" x 4.1"
- 低音炮尺寸 (宽 x 高 x 厚): 325 x 400 x 325 mm / 12.8" x 15.7" x 12.8"
- 回音壁音箱重量: 2.9 kg / 6.5 lbs
- 低音炮重量: 8.1 kg / 17.8 lbs
- 包装尺寸 (宽 x 高 x 厚): 1020 x 395 x 490 mm / 40.2" x 15.6" x 19.3"
- 包装重量: 18.0 kg / 39.68 lbs (欧洲、中东和非洲/英国/澳大利亚/新西兰); 15.86 kg / 34.97 lbs (其他国家/地区)

* THD 为 1% 时的 RMS: 375 W |

** THD 为 1% 时的 RMS: 225 W |

*** THD 为 1% 时的 RMS: 150 W

ZH-TW

線上支援

包裝盒內物品

* 電源線數量和插頭類型因區域而異。

掛牆安裝

連接(適用於 eARC 電視)

連接(適用於 ARC 電視)

開機

聲音校准

技術規格

一般規格

- 型號: BAR 500MK2 (條形音箱單元)
BAR 500MK2 SUB (重低音喇叭單元)
- 音響系統: 5.1 聲道
- 電源: 100 - 240 V AC 70 ~ 50/60 Hz
- 喇叭的總功率輸出*(THD 1% 下的最大值): 750 W
- 條形音箱輸出功率**(THD 1% 下的最大值): 450 W
- 重低音喇叭輸出功率*** (THD 1% 下的最大值): 300 W
- 條形音響轉換器: 5 個 (42 x 80) mm 賽道驅動器, 4 個 20 mm (0.75") 高音喇叭
- 重低音喇叭轉換器: 260 mm (10")
- 網路待命功率: <2.0 W
- 工作溫度: 0° C - 45° C

HDMI 規格

- HDMI 視訊輸入: 1
- HDMI 視訊輸出 (帶增強的音訊回傳通道, eARC): 1
- HDMI HDCP 版本: 2.3
- HDR 直通: HDR10+、杜比视界

音訊規格

- 頻率回應: 40 Hz - 20 kHz (-6 dB)
- 音訊輸入: 光纖、藍牙、USB (USB 播放提供美國版本。對於其他版本, USB 僅用於維修。)

USB 規格 (音訊播放僅適用於美國版本)

- USB 連接埠: A 型
- USB 額定值: 5 V DC / 0.5 A
- 支援檔案格式: mp3
- MP3 編解碼器: MPEG 1 Layer 2/3、MPEG 2 Layer 3、MPEG 2.5 Layer 3
- MP3 取樣率: 16 - 48 kHz
- MP3 位元速率: 80 - 320 kbps

應用程式

將您的 Android 或 iOS 裝置連接到 Wi-Fi 網路, 並遵循應用程式說明以完成喇叭設定。

* 功能可用性因不同國家/地區而異, 您所在國家/地區可能不提供某些功能。

無線規格

- 型號: BAR 500MK2 (條形音箱單元)
BAR 500MK2 SUB (重低音喇叭單元)
- 音響系統: 5.1 聲道
- 電源: 100 - 240 V AC 70 ~ 50/60 Hz
- 喇叭的總功率輸出*(THD 1% 下的最大值): 750 W
- 條形音箱輸出功率**(THD 1% 下的最大值): 450 W
- 重低音喇叭輸出功率*** (THD 1% 下的最大值): 300 W
- 2.4 GHz Wi-Fi 發射機功率範圍: 2412 - 2472 MHz (2.4 GHz ISM 頻帶, 美國 11 個頻道, 歐洲和其他 13 個頻道)
- 2.4 GHz Wi-Fi 發射機功率: <20 dBm (EIRP)
- 2.4 GHz 無線發射機功率範圍: 2406 - 2474 MHz
- 2.4 GHz 無線發射機功率: <10 dBm (EIRP)
- 5 G Wi-Fi 發射機功率範圍: 5.15 - 5.35 GHz、5.470 - 5.725 GHz、5.725 - 5.825 GHz
- 5 G Wi-Fi 發射機功率: 5.15 - 5.25 GHz <23 dBm、5.25 - 5.35 GHz <20 dBm、5.470 - 5.725 GHz <14 dBm (EIRP)
- 5.725 - 5.825 GHz <14 dBm (EIRP)
- 附註: 當運送至澳大利亞/紐西蘭時, 頻帶 5.6 - 5.64 GHz 將被停用。

尺寸

- 主條形音箱尺寸 (寬 x 高 x 深): 940 x 50.5 x 104 mm / 37" x 2.0" x 4.1"
- 重低音喇叭尺寸 (寬 x 高 x 深): 325 x 400 x 325 mm / 12.8" x 15.7" x 12.8"
- 條形音箱重量: 2.9 kg / 6.5 lbs
- 重低音喇叭重量: 8.1 kg / 17.8 lbs
- 包裝尺寸 (寬 x 高 x 深): 1020 x 395 x 490 mm / 40.2" x 15.6" x 19.3"
- 包裝重量: 18.0 kg / 39.68 lbs (歐洲、中東和非洲/英國/澳大利亞/紐西蘭); 15.86 kg / 34.97 lbs (其他)

* THD 1% 下的 RMS: 375 W | ** THD 1% 下的 RMS: 225 W |

*** THD 1% 下的 RMS: 150 W

ID

DUKUNGAN ONLINE

ISI KOTAK

* Jumlah kabel daya dan jenis steker berbeda-beda menurut wilayah.

PEMASANGAN DI DINDING

SAMBUNGAN (Untuk TV eARC)

SAMBUNGAN (Untuk TV ARC)

MENYALAKAN

SPEKIFIKASI TEKNIS

Spesifikasi umum

- Model: BAR 500MK2 (unit soundbar)
BAR 500MK2 SUB (unit subwoofer)
- Sistem suara: 5.1 channel
- Catur daya: 100-240 V AC, ~50/60Hz
- Total output daya speaker* (Maks. @THD 1%): 750 W
- Daya output soundbar** (Maks. @THD 1%): 450 W
- Daya output subwoofer*** (Maks. @THD 1%): 300 W
- Transduser soundbar: 5 x racetrack driver (4x 80 mm, 4 x tweeter ukuran 20 mm (0,75"))
- Transduser subwoofer: 260 mm (10")
- Daya siaga dalam jaringan: < 2,0 W
- Suhu pengoperasian: 0 °C-45 °C

Spesifikasi HDMI

- Input video HDMI: 1
- Output video HDMI (dengan Enhanced Audio Return Channel, eARC): 1
- Versi HDMI HDCP: 2.3
- Pass through HDR: HDR10+, Dolby Vision

Spesifikasi audio

- Respons frekuensi: 40 Hz-20 kHz (-6 dB)
- Input audio: Optik, Bluetooth, USB (pemutaran USB tersedia di versi AS. Pada versi lain, USB hanya untuk Servis.)

Spesifikasi USB (Pemutaran audio hanya untuk versi AS)

- Port USB: Tipe A
- Rating USB: 5 V DC, 0,5 A
- Format file yang didukung: mp3
- Codec MP3: MPEG 1 Layer 2/3, MPEG 2 Layer 3, MPEG 2.5 Layer 3
- Laju sampel MP3: 16-48 kHz
- Bitrate MP3: 80-320 kbps

Spesifikasi nirkabel

- Versi Bluetooth: v5.3

KALIBRASI SUARA

APLIKASI

Sambungkan perangkat Android atau iOS Anda ke jaringan Wi-Fi, lalu ikuti petunjuk aplikasi untuk menyelesaikan pengaturan speaker.

* Ketersediaan fitur akan berbeda tergantung negara dan mungkin tidak semua fitur tersedia di negara Anda.

- Profil Bluetooth: A2DP v1.3, AVRCP v1.5
 - Rentang frekuensi pemancar Bluetooth: 2.400 MHz-2.483,5 MHz
 - Daya pemancar Bluetooth: < 15 dBm (EIRP)
 - Jaringan Wi-Fi: IEEE 802.11 a/b/g/n/ac/ax (2,4 GHz/5 GHz)
 - Rentang frekuensi pemancar Wi-Fi 2.4G: 2.412-2.472 MHz (Pita frekuensi ISM 2,4 GHz, AS 11 Saluran, Eropa dan lainnya 13 Saluran)
 - Daya pemancar Wi-Fi 2.4G: < 20 dBm (EIRP)
 - Rentang frekuensi pemancar nirkabel 2.4G: 2.406-2.474 MHz
 - Daya pemancar nirkabel 2.4G: < 10 dBm (EIRP)
 - Rentang frekuensi pemancar Wi-Fi 5G: 5,15-5,35GHz, 5,725-5,825 GHz
 - Daya pemancar Wi-Fi 5G: 5,15-5,25 GHz < 23 dBm, 5,25-5,35 GHz < 20 dBm, 5,725-5,825 GHz < 14 dBm (EIRP)
- Catatan: Pita frekuensi 5,6-5,64 GHz akan dinonaktifkan saat dikirim ke Australia/Selandia Baru.

Dimensi

- Dimensi soundbar utama (P x T x L): 940 x 50,5 x 104 mm/37" x 2,0" x 4,1"
- Dimensi subwoofer (P x T x L): 325 x 400 x 325 mm/12,8" x 15,7" x 12,8"
- Berat soundbar: 2,9 kg/6,5 lb
- Berat subwoofer: 8,1 kg/17,8 lb
- Dimensi kemasan (P x T x L):
1.020 x 395 x 490 mm/40,2" x 15,6" x 19,3"
- Berat kemasan: 18,0 kg/39,68 lb (EMEA/UK/AU/NZ); 15,86 kg/34,97 lb (lainnya)

* RMS @THD 1%: 375 W | ** RMS @THD 1%: 225 W |

*** RMS @THD 1%: 150 W

KO

온라인 지원

구성품

* 전원 코드 수량 및 플러그 유형은 지역별로 다릅니다.

벽 장착

연결(eARC TV용)

연결(ARC TV용)

기술 사양

일반 사양

- 모델: BAR 500MK2(사운드바 유닛)
BAR 500MK2 SUB(서브우퍼 유닛)
- 사운드 시스템: 5.1 채널
- 전원 공급 장치: 100-240V AC, ~50/60Hz
- 총 스피커 진원 출력* (최대 @THD 1%): 750W
- 사운드바 출력 진원** (최대 @THD 1%): 450W
- 서브우퍼 출력 진원*** (최대 @THD 1%): 300W
- 사운드바 변환기: 5 x (42 x 80)mm 레이스트랙 드라이버, 4 x 20mm (0,75") 트위터
- 서브우퍼 변환기: 260mm (10")
- 네트워크 대기 전력: <2.0W
- 작동 온도: 0°C-45°C

HDMI 사양

- HDMI 비디오 입력: 1
- HDMI 비디오 출력 (향상된 오디오 리턴 채널, eARC): 1
- HDMI HDCP 버전: 2.3
- HDR 패스트루: HDR10+, Dolby Vision

오디오 사양

- 주파수 응답: 40Hz~20kHz(-6dB)
- 오디오 입력: Optical, Bluetooth, USB(USB 재생은 미국 버전만 가능합니다. 그 외 버전에서 USB는 서비스 전용입니다.)

USB 사양(오디오 재생은 미국 버전만 가능)

- USB 포트: Type A
- USB 정격: 5V DC, 0.5A
- 지원 파일 형식: mp3
- MP3 코덱: MPEG 1 Layer 2/3, MPEG 2 Layer 3, MPEG 2.5 Layer 3
- MP3 샘플링 속도: 16-48kHz
- MP3 비트율: 80-320kbps

전원 커기

사운드 보정

앱

Android 또는 iOS 장치를 Wi-Fi 네트워크에 연결하고 앱 지침에 따라 스피커 설정을 완료하십시오.

* 기능 가용성은 국가마다 다르며 특정 기능은 일부 국가에서 사용할 수 없습니다.

무선 사양

- Bluetooth 버전: v5.3
- Bluetooth 프로파일: A2DP v1.3, AVRCP v1.5
- Bluetooth 송신기 주파수 범위: 2400MHz-2483.5MHz
- Bluetooth 송신기 출력: <15dBm(EIRP)
- Wi-Fi 네트워크: IEEE 802.11 a/b/g/n/ac/ax(2.4GHz/5GHz)
- 2.4G Wi-Fi 송신기 주파수 범위: 2,412-2,472MHz(2.4GHz ISM 밴드, 미국 11개 채널, 유럽 및 기타 지역 13개 채널)
- 2.4G Wi-Fi 송신기 출력: <20dBm(EIRP)
- 2.4G 무선 송신기 주파수 범위: 2.406-2,474MHz
- 2.4G 무선 송신기 출력: <10dBm(EIRP)
- 5G Wi-Fi 송신기 주파수 범위: 5,15-5,35GHz, 5,470-5,725GHz, 5,725-5,825GHz
- 5G Wi-Fi 송신기 출력: 5,15-5,25GHz <23dBm, 5,25-5,35GHz 및 5,470-5,725GHz <20dBm, 5,725-5,825GHz <14dBm (EIRP)
- 참고: 호주/뉴질랜드 배송의 경우 5.6-5.64GHz 대역이 비활성화됩니다.

크기

- 메인 사운드바 크기(너비 x 높이 x 깊이): 940 x 50,5 x 104mm/37" x 2,0" x 4,1"
- 서브우퍼 크기(너비 x 높이 x 깊이): 325 x 400 x 325mm/12,8" x 15,7" x 12,8"
- 사운드바 무게: 2.9kg/6.5lbs
- 서브우퍼 무게: 8.1kg/17.8lbs
- 패키지 크기(너비 x 높이 x 깊이): 1020 x 395 x 490mm/40.2" x 15.6" x 19.3"
- 패키지 무게: 18.0kg/39.68lbs(EMEA/UK/AU/NZ); 15.86kg/34.97lbs(기타)

* RMS @THD 1%: 375W | ** RMS @THD 1%: 225W |

*** RMS @THD 1%: 150W

MM

အွန်လိုင်း ပံ့ပိုးကူညီမှု

ဘူးအတွင်း ပါဝင်သည့်ပစ္စည်းများ

* ပါဝါကြိုးအရေအတွက်နှင့် ပလပ်ခေါင်း အမျိုးအစားသည် ဒေသအလိုက် ပြောင်းလဲမှု ရှိနိုင်ပါသည်။

နံရံတွင် တပ်ဆင်ခြင်း

တပ်ဆင်ပါ။ (eARC TV အတွက်)

တပ်ဆင်ပါ။ (ARC TV အတွက်)

ပါဝါဖွင့်ခြင်း

အသံချိန်ကိုက်မှု

အသေးစိတ်ဖော်ပြချက်များ

အထွေထွေဖော်ပြချက်

- မော်ဒယ်- BAR 500MK2 (အသံဘား ယူနစ်) BAR 500MK2 SUB (တစ်ပိုင်းဝှေ့ ဗာ ယူနစ်)
- အသံစနစ်- 5.1 ချိန်နယ်
- ပါဝါထောက်ပံ့စနစ်- 100 - 240 V AC၊ ~ 50/60 Hz
- စုစုပေါင်း စပီကာ ပါဝါ အထွက်* (အများဆုံး @ THD 1%)- 750 W
- အသံဘား အထွက်ပါဝါအား** (အများဆုံး @ THD 1%)- 450 W
- တစ်ပိုင်းဝှေ့ဘာ အထွက်ပါဝါအား*** (အများဆုံး @ THD 1%)- 300 W
- အသံဘား ထရန်ဂျူဆာ- 5 x (42 x 80) မီလီမီတာ ပတ်လမ်း ဒရိုင်ဗာများ၊ 4 x 20 မီလီမီတာ (0.75") တိုတာများ
- ဝှေ့အင်အား ထရန်ဂျူဆာ- 10" (260 မီလီမီတာ)

အက်ဂ်

သင်၏ Android သို့မဟုတ် iOS စက်ကို Wi-Fi ကွန်ရက်နှင့် ချိတ်ဆက်ပြီး စပီကာ တပ်ဆင်မှုကို အပြီးသတ်ရန် အက်ဂ်ညွှန်ကြားချက်များကို လိုက်နာပါ။

* လုပ်ဆောင်ချက်များ ရရှိနိုင်ခြင်းသည် နိုင်ငံများအလိုက် ကွဲပြားနိုင်ပြီး လုပ်ဆောင်ချက်အားလုံးကိုတော့ သင့်နိုင်ငံတွင် ရရှိကောင်း ရရှိနိုင်မည်ဖြစ်ပါသည်။

- ကွန်ရက်ချိတ်ပြီး အရန်သင့် ပါဝါအနေအထား- <2.0 W
- လည်ပတ်လုပ်ဆောင်နိုင်သည့် အပူချိန်- 0 °C - 45 °C

HDMI အကြောင်း ဖော်ပြချက်

- HDMI စီဒီယို ထည့်သွင်းမှု- 1
- HDMI စီဒီယိုအထွက် (အဆင့်မြင့်ထားသည့် ပြန်လည်ပေးပို့မှုချိန်နယ်နှင့်အတူ၊ eARC)- 1
- HDMI HDCP ဗားရှင်း- 2.3
- HDR ဖြတ်သန်းမှု- HDR10+, Dolby Vision

အော်ဒီယိုစနစ် ဖော်ပြချက်

- ကြိမ်နှုန်း တုန်ပြန်ချက်- 40 Hz - 20 kHz (-6 dB)
- အော်ဒီယိုစနစ် အဝင်များ- Optical၊ Bluetooth၊ USB (USB ထည့်သွင်းအသုံးပြုမှုကို ယူအက်စ် ဗားရှင်းတွင် ရနိုင်ပါသည်။ အခြားဗားရှင်းများအတွက်မူ USB သည် ပြုပြင်မှုအတွက်သာ ဖြစ်ပါသည်။)

USB အသေးစိတ်ဖော်ပြချက် (အသံ ပြန်ဖွင့်ခြင်း သည် ယူအက်စ် ဗားရှင်းအတွက်သာ ဖြစ်သည်)

- USB ပေါက်- အမျိုးအစား A
- USB သတ်မှတ်ချက်- 5 V DC၊ 0.5 A
- အသုံးပြုနိုင်သည့် ဖိုင်ဖောမတ်များ- mp3
- MP3 codec- MPEG 1 Layer 2/3၊ MPEG 2 Layer 3၊ MPEG 2.5 Layer 3
- MP3 သင်္ကေတပို့လွှတ်နှုန်း- 16 - 48 kHz
- MP3 bitrate- 80 - 320 kbps

ကြိုးမဲ့ဆက်သွယ်မှု အကြောင်းအသေးစိတ်

- Bluetooth ဗားရှင်း- v5.3
- Bluetooth ပရိုပိုင်း- A2DP v1.3၊ AVRCP v1.5
- Bluetooth လှိုင်းသင်္ကေတ ပို့လွှတ်နှုန်းနေရာ အကျယ်- 2400 MHz - 2483.5 MHz
- Bluetooth လှိုင်းသင်္ကေတ ထုတ်လွှတ်အား- <15 dBm (EIRP)
- Wi-Fi ကွန်ရက်- IEEE 802.11 a/b/g/n/ac/ax (2.4 GHz / 5 GHz)
- 2.4G Wi-Fi ထုတ်လွှတ်မှု ကြိမ်နှုန်းနေရာအကျယ်- 2412 - 2472 MHz (2.4 GHz ISM လှိုင်းခွင်၊ အမေရိကန် 11 ချိန်နယ်၊ Europe နှင့် အခြား 13 ချိန်နယ်)
- 2.4G Wi-Fi ကြိုးမဲ့ ထုတ်လွှတ်အား- < 20 dBm (EIRP)
- 2.4G ကြိုးမဲ့ သင်္ကေတလွှတ်နှုန်းနေရာအကျယ်- 2406 - 2474 MHz
- 2.4G ကြိုးမဲ့ ထုတ်လွှတ်အား- <10 dBm (EIRP)
- 5G Wi-Fi ထုတ်လွှတ်မှု ကြိမ်နှုန်းနေရာ အကျယ်- 5.15 - 5.35 GHz၊ 5.470 - 5.725 GHz၊ 5.725 - 5.825 GHz

- 5G Wi-Fi ကြိုးမဲ့ ထုတ်လွှတ်အား- 5.15 - 5.25 GHz <23 dBm၊ 5.25 - 5.35 GHz နှင့် 5.470 - 5.725 GHz <20 dBm၊ 5.725 - 5.825 GHz <14 dBm (EIRP)
- မှတ်ချက်- ဩစတြေးလျ / နယူးဇီလန်သို့ ပို့ဆောင်သည့်အခါ လှိုင်းခွင် 5.6 - 5.64 GHz ကို ပိတ်ထားပါသည်။

အတိုင်းအတာများ

- ပင်မ အသံဘား အရွယ်အစား (အလျား x အမြင့် x အနံ)- 940 x 50.5 x 104 မီလီမီတာ / 37" x 2.0" x 4.1"
- ဝှေ့အင်အား၏ အတိုင်းအတာများ (အလျား x အမြင့် x အနံ)- 325 x 400 x 325 မီလီမီတာ / 12.8" x 15.7" x 12.8"
- အသံဘား၏ အလေးချိန်- 2.9 kg / 6.5 lbs
- ဝှေ့အင်အား၏ အလေးချိန်- 8.1 kg / 17.8 lbs
- ထုပ်ပိုးမှု အတိုင်းအတာများ (အလျား x အမြင့် x အနံ)- 1020 x 395 x 490 မီလီမီတာ / 40.2" x 15.6" x 19.3"
- ထုပ်ပိုးပြီး အလေးချိန်- 18.0 kg / 39.68 lbs (EMEA/UK/AU/NZ)၊ 15.86 kg / 34.97 lbs (အခြား)

* RMS @THD 1%- 375 W | ** RMS @THD 1%- 225 W |

*** RMS @THD 1%- 150 W

תמיכה מקוונת

תכולת הארזיה

* כמות כבלי החשמל וסוג התקע משתנים בהתאם לאזור.

הרכבה על הקיר

התחברות (לטלוויזיית eARC)

התחברות (לטלוויזיית ARC)

הפעלה

מפרט טכני

מפרט כללי

• דגם: BAR 500MK2 (יחידת מקור קול)

• דגם: BAR 500MK2 SUB (יחידת סאב-וופר)

- מערכת קול: ערוץ 5.1
- אספקת חשמל: 240 - 100 וולט ז"ח, 50/60 הרץ
- הספק רמקול כולל* "מקס" 1% THD: 750 וואט
- הספק מקור קול** "מקס" 1% THD: 450 וואט
- הספק סאב-וופר*** "מקס" 1% THD: 300 וואט
- מתחם מקור קול: 5 x סטריוריס בבדול מ"מ 20 (80 x 42) מ"מ + 4 x סטריוריס בבדול מ"מ 20
- מתחם סאב-וופר: 280 מ"מ
- הספק הסבה ברשת: 2.0x וואט
- טמפרטורת פעולה: 0°C - 45°C

מפרט HDMI

- כניסת HDMI: 1
- יציאת וידאו HDMI (עם ערוץ החודת שמע משופר, eARC): 1
- גרסת HDMI HDCP: 2.3
- מצב סטנדרט: HDR10+, HDR, Dolby Vision

מפרט שמע

- תגובת תדירות: 20 kHz - 40 Hz (-6 dB)
- כניסות שמע: אופטי, Bluetooth, USB (השמעה דרך USB ומיזיה בהגברת ארה"ב - לטורטואות אחרות, USB נעדר רק לשירות)

מפרט USB (הפעלת שמע מיעודת לגרסת ארה"ב בלבד)

- יציאת USB: סולט 5
- דירוג USB: 5: USB 2.0 ו 5: USB 3.0
- תכונות קבצים נתמכות: mp3
- USB codec: Layer 3, MPEG 2, Layer 3, MPEG 2
- MPEG 2.5 Layer 3
- קצב דיגיטל: MP3: 16-48 kHz
- קצב סיביות: MP3: 80-320 kbps

כיוול צליל

אפליקציה

יש לחבר את התקן ה-Android או ה-iOS לרשת ה-Wi-Fi ולפעול לפי ההוראות באפליקציה כדי להשלים את הגדרת הרמקול.

* זמינות התכונות משתנה בין מדינות ולא כל התכונות עשויות להיות זמינות במדינה הנוכחית.

מפרט אלחוט

- גרסת Bluetooth: v5.3
- פרופיל Bluetooth: v1.3, A2DP, AVRCP v1.5
- טווח תדרים של משרד Bluetooth: 2400 MHz - 2483.5 MHz
- עוצמת משרד Bluetooth: 15 dBm (EIRP)
- רשת Wi-Fi: IEEE 802.11 a/b/g/n/ac/ax (2.4 GHz/5 GHz)
- טווח תדרים של משרד Wi-Fi: 2.4 GHz ISM Band, 2.4 GHz ארה"ב, 11 ערוצים, אירופה ואחרים 13 ערוצים)
- עוצמת משרד Wi-Fi: > 20 dBm (EIRP)
- טווח תדרים של משרד אלחוטי: 2.4 GHz - 2474 MHz
- עוצמת משרד אלחוטי: > 20 dBm (EIRP)
- טווח תדרים של משרד Wi-Fi: 5.15 - 5.35 GHz, 5.725 - 5.825 GHz, 5.470 - 5.725 GHz
- עוצמת משרד Wi-Fi: 5.15 - 5.25 GHz: > 23 dBm, 5.25 - 5.35 GHz: > 20 dBm, 5.470 - 5.725 GHz: > 20 dBm (EIRP)
- הערה: פס קריאה 5.6-5.64 GHz יושבת בעת משלוח לאוסטרליה/ניו זילנד.

מידות

- מידות מקור קול ראשי (R x G x W): 104 x 50.5 x 104 מ"מ
- מידות סאב-וופר (R x G x W): 325 x 325 x 325 מ"מ
- משקל מקור קול: 2.9 ק"ג
- משקל סאב-וופר: 8.1 ק"ג
- מידות האריזה (R x G x W): 490 x 395 x 490 מ"מ
- משקל אריזה: 18.0 ק"ג (EMEA/UK/AU/NZ)
- משקל אריזה (אחרים): 16.8 ק"ג

- * THD 1% @ 375 RMS: 1020 וואט
- ** THD 1% @ RMS: 225 וואט
- *** THD 1% @ RMS: 150 וואט

AR

הדמ עיר האינטרנט

מחייבות הצורה

* יתחלק טווח כלל الطاقة ونوع القابس حسب المناطق.

התثبيت على الحائط

التوصيل (لتلفاز eARC)

التوصيل (لتلفاز ARC)

تشغيل الطاقة

معايرة الصوت

التطبيق

المواصفات التقنية

المواصفات العامة

- الطرز: BAR 500MK2 (وحدة المعالجة الصوتية)
- BAR 500MK2 SUB (وحدة مضخم الصوت)
- نظام الصوت: قناة 5.1
- معالج الصوت: 100-240 فولت تيار متردد. 50/60 ~ هرز
- إجمالي قدرة خرج السماعة* (إجمالي الشوه التوافقي 1% بحد أقصى): 750 واط
- قدرة خرج المعالجة الصوتية** (إجمالي الشوه التوافقي 1% بحد أقصى): 450 واط
- قدرة خرج مضخم الصوت*** (إجمالي الشوه التوافقي 1% بحد أقصى): 300 واط
- محول المعالجة الصوتية: 5 مشغل صوتي يتساوي (80 x 42) x 4 مجاهر عالي التردد بوضعة 0.75 بوصة (20 مم)
- محول مضخم الصوت: 260 مم (10 بوضعة)
- طاقعة وضع الاستعداد المتصل بالشبكة: > 2.0 واط
- عرجة حرارة التشغيل: 0 إلى 45 درجة مئوية
- مواصفات منفذ HDMI
- مدخل فيديو: 1 HDMI
- مخرج فيديو HDMI (تقنية قناة إرجاع الصوت المحسنة) (eARC): 1
- إصدار HDMI HDCP: 2.3
- مواصفات منفذ HDR10+ Dolby Vision HDR pass through

المواصفات الصوتية

- استجابة التردد: 40 هرز - 20 كيلو تير (6-ديسيبل)
- دخل الصوت: بصري, بلوتوث, USB (تقوية التشغيل عبر منفذ USB)
- إصدار الوراثة المحسنة. بالنسبة للإصدارات الأخرى. منفذ USB مخصص للصيانة فقط.

مواصفات USB (تشغيل الصوت لتلاصق الأبريق فقط)

- نوع USB: A
- تصنيف منفذ USB: 5: USB 2.0 و 5: USB 3.0
- تنسيق الملف المدمج: mp3
- ترميز MP3: Layer 3, MPEG 2, Layer 3, MPEG 2.5
- معدل بنات MP3: 16-48 كيلوهرتز
- معدل بنات MP3: 80 - 320 كيلو بنات

وصل جهاز Android أو iOS بشبكة Wi-Fi واتبع إرشادات التطبيق لإكمال إعداد السماعة.

* سيختلف مدى توفر الميزات باختلاف البلدان وقد لا تتوفر جميع الميزات في بلدك.

المواصفات اللاسلكية

- إصدار البلوتوث: v5.3
- ملف تعريف البلوتوث: A2DP v1.3, AVRCP v1.5
- النطاق الترددي لموسل Bluetooth: 2400. جهاز هرز - 2483.5 جهاز هرز
- قدرة جهاز إرسال البلوتوث: أقل من 15 ديسيبل ميلي واط (EIRP)
- شبكة Wi-Fi: IEEE 802.11 a/b/g/n/ac/ax (2.4 GHz/5 GHz)
- هرز: 5 / 6 جهاز هرز
- النطاق الترددي لموسل واي فاي: 2.4 GHz - 2474 - 2472 جهاز هرز
- النطاق الترددي في النطاقات الصناعية والعلمية والطبية، الولايات المتحدة 11 قناة أوروبيا وغيرها 13 قناة
- قدرة مرسل Wi-Fi: 2.4 GHz: أقل من 20 ديسيبل ميلي واط (EIRP)
- النطاق الترددي لموسل 2.4 GHz اللاسلكي: 2406 - 2474 جهاز هرز
- قدرة جهاز الإرسال اللاسلكي 2.4 جيغاه: أقل من 10 ديسيبل ميلي واط (EIRP)
- النطاق الترددي لموسل Wi-Fi 5G: 5.15 - 5.35 GHz: جهاز هرز
- قدرة مرسل Wi-Fi 5G: 5.15 - 5.25 GHz: جهاز هرز > 23 ديسيبل ميلي واط.
- 5.25 - 5.35 GHz: جهاز هرز > 20 ديسيبل ميلي واط
- ملاحظة: سيتم تعطيل النطاق الترددي 5.6-5.64 GHz جهاز هرز عند الشحن إلى أستراليا/نيوزيلندا.

الأبعاد

- أبعاد المعالجة الصوتية الرئيسية (العرض x الارتفاع x العمق): 104 x 50.5 x 104 مم / 37 بوصة x 2.0 بوصة x 4.1 بوصة
- أبعاد مضخم الصوت (عرض x ارتفاع x عمق): 325 x 325 x 325 مم / 12.8 بوصة x 12.8 بوصة x 12.8 بوصة
- وزن المعالجة الصوتية: 2.9 كجم/6.5 رطلًا
- وزن مضخم الصوت: 8.1 كجم/17.8 رطلًا
- أبعاد الصورة (العرض x الارتفاع x العمق): 490 x 395 x 490 مم / 19.3 بوصة x 15.6 بوصة x 19.3 بوصة
- الوزن عند الصنبة: 18.0 كجم/39.68 رطلًا (أوروبا والشرق الأوسط/ المملكة المتحدة/ أستراليا/ نيوزيلندا) 15.86 كجم / 34.97 رطلًا (أخرى)

- * القيمة الفعالة للتيار عند إجمالي شوه توافقي 1%: 375 واط |
- ** القيمة الفعالة للتيار عند إجمالي شوه توافقي 1%: 225 واط |
- *** القيمة الفعالة للتيار عند إجمالي شوه توافقي 1%: 150 واط |

EN

1. Information on power consumption

This equipment complies with European Commission Regulation (EU) 2023/826.

- Off: N/A
- Standby (when all wireless connections are deactivated): < 0.5 W
- Networked standby for Soundbar: < 2.0 W

2. The period of time after which the power management function switches the equipment automatically into:

Off	N/A	
Standby	When all wired ports are disconnected and all wireless network connections are deactivated	Switched to standby mode after 10 minutes
Networked standby	When any wireless network connection is activated	Switched to networked standby mode after 10 minutes of inactivity in operational mode

3. If this equipment has the wireless network connections:

How to activate wireless network connections:

- Switch into wireless mode (Bluetooth, Google Cast™, AirPlay casting audio & etc).
- The product will enter networked standby after 10 minutes of inactivity, after which it can be re-activated via Wi-Fi connection with energy using products (e.g. players, mobile phone, etc).

How to deactivate wireless network connections:

- Hold  on the remote control for more than 5 seconds firstly;
- Then hold  on the remote control for more than 5 seconds.

FR

1. Informations sur la consommation électrique

Cet équipement est conforme au Règlement (UE) 2023/826 de la Commission européenne.

- Éteint : S. O.
- Veille (lorsque toutes les connexions sans fil sont désactivées) : < 0,5 W
- Veille en réseau pour la barre de son : < 2,0 W

2. La durée après laquelle la fonction de gestion de l'énergie commute automatiquement l'équipement dans l'état :



Éteint	S. O.	
Veille	Lorsque tous les ports câblés sont déconnectés et que toutes les connexions réseau sans fil sont désactivées	Mise en veille après 10 minutes
Veille en réseau	Lorsqu'une connexion réseau sans fil est activée	Passage en veille en réseau après 10 minutes d'inactivité en état opérationnel

3. Si cet équipement a des connexions réseau sans fil :

Activation des connexions réseau sans fil :

- Basculez en mode sans fil (Bluetooth, Google Cast, diffusion audio AirPlay, etc.).
- Le produit entre en veille en réseau après 10 minutes d'inactivité, après quoi il pourra être réactivé via connexion Wi-Fi avec des produits utilisant de l'énergie (par ex. lecteurs, téléphone mobile, etc).

Désactivation des connexions réseau sans fil :

- Appuyez d'abord pendant plus de 5 secondes sur  de la télécommande ;
- Appuyez ensuite pendant plus de 5 secondes sur  de la télécommande.

DA

1. Oplysninger om strømforbrug

Dette udstyr er i overensstemmelse med Europa-Kommissionens forordning (EU) 2023/826.

- Slukket: Ikke relevant
- Standby (når alle trådløse forbindelser er deaktiveret): < 0,5 W
- Standby i netværk for soundbar: < 2,0 W

2. Den tidsperiode, hvorefter strømstyringsfunktionen automatisk skifter udstyret til:

Slukket	Ikke relevant	
Standby	Hvis forbindelsen til alle kablede porte er afbrudt, og alle trådløse netværksforbindelser er deaktiveret	Skiftet til standbytilstand efter 10 minutter
Standby i netværk	Når enhver trådløs netværksforbindelse er aktiveret	Skiftet til netværks-standbytilstand efter 10 minutters inaktivitet i driftstilstand

3. Hvis dette udstyr har trådløse netværksforbindelser:

Sådan aktiverer du trådløse netværksforbindelser:

- Skift til trådløs tilstand (Bluetooth, Google Cast, AirPlay casting af lyd osv.).
- Produktet går i netværksbaseret standby efter 10 minutters inaktivitet, hvorefter det kan genaktiveres via wi-fi-forbindelse med energiforbrugende produkter (f.eks. afspillere, mobiltelefoner osv.).

Sådan deaktiverer du trådløse netværksforbindelser:

- Tryk og hold  på fjernbetjeningen i mere end 5 sekunder først;
- Hold derefter  inde på fjernbetjeningen i mere end 5 sekunder.

DE

1. Informationen zum Stromverbrauch

Dieses Gerät entspricht der Verordnung (EU) Nr. 2023/826 der Europäischen Kommission.

- Aus: K. A.
- Standby (wenn alle Funkverbindungen deaktiviert sind): < 0,5 W
- Vernetzter Standby für Soundbar: < 2,0 W

2. Die Zeitspanne, nach der die Energiemanagement-Funktion das Gerät automatisch in die folgenden Modi schaltet:

Aus	K. A.	
Standby-Modus	Wenn alle verkabelten Anschlüsse getrennt und alle kabellosen Netzwerkverbindungen deaktiviert sind	Der Standby-Modus wird nach 10 Minuten aktiviert
Vernetzter Standby-Modus	Wenn eine beliebige kabellose Netzwerkverbindung aktiviert ist	Umschaltung in den vernetzten Standby-Modus nach 10 Minuten Inaktivität im Betriebsmodus

3. Wenn dies Gerät über kabellose Netzwerkverbindungen verfügt:

Aktivieren von kabellosen Netzwerkverbindungen:

- Wechsle in den kabellosen Modus (Bluetooth, Google Cast, AirPlay Casting Audio usw.).
- Das Gerät wechselt nach 10 Minuten Inaktivität in den vernetzten Standby-Modus. Danach kann es über eine WLAN-Verbindung mit energieverbrauchenden Produkten (z. B. Playern, Mobiltelefonen usw.) reaktiviert werden.

Deaktivieren von kabellosen Netzwerkverbindungen:

- Halte  auf der Fernbedienung mehr als 5 Sekunden lang gedrückt;
- Drücke dann  auf der Fernbedienung länger als 5 Sekunden.

ES

1. Información sobre el consumo de energía

Este equipo cumple las normas de la Comisión Europea (UE) 2023/826.

- Desactivado: N/D
- En reposo (cuando todas las conexiones inalámbricas están desactivadas): <0,5 W
- Barra de sonido en espera en red: <2,0 W

2. El período de tiempo después del cual la función de ahorro de energía pone el equipo automático en estado:

Desactivado	N/D	
En espera	Cuando todos los puertos con cable están desconectados y todas las conexiones de red inalámbricas están desactivadas	Cambia al modo de espera al cabo de 10 minutos
Modo de espera de red	Todas las conexiones inalámbricas están activadas	Cambia al modo de espera en red al cabo de 10 minutos de inactividad en modo de funcionamiento

3. Si el equipo tiene las conexiones de red inalámbricas:

Cómo activar las conexiones de red inalámbricas:

- Cambia al modo inalámbrico (Bluetooth, Google Cast, difusión de audio mediante AirPlay, etc.).
- El producto entrará en modo de espera en red tras 10 minutos de inactividad, después de lo cual se puede reactivar mediante conexión Wi-Fi con productos que usen energía (por ejemplo, reproductores, teléfono móvil, etc.).

Cómo desactivar las conexiones de red inalámbricas:

- Mantén pulsado  en el control remoto durante más de 5 s en primer lugar;
- A continuación, mantén pulsado  en el control remoto durante más de 5 s.

FI

1. Tietoja koskien virrankulutusta

Tämä laite on Euroopan komission asetuksen (EU) 2023/826 mukainen.

- Pois päältä: Ei sovellu
- Valmiustila (kun kaikkien langattomien yhteyksien aktiivointi on purettu): <0,5 W
- Soundbarin verkkovalmiustila: <2,0 W

2. Ajanjakso, jonka jälkeen virranhallintatoiminto vaihtaa laitteen automaattisesti tilaan:

Pois päältä	Ei sovellu	
Valmiustila	Kun kaikkien johdotettujen porttien liitännät on purettu ja kaikki langattomat verkkoliitännät on poistettu käytöstä	Siirtyy valmiustilaan 10 minuutin kuluttua
Verkkovalmiustila	Kun mikä tahansa langaton verkko-yhteys aktivoidaan	Siirtyy verkkovalmiustilaan 10 minuutin käyttämättömyyden jälkeen

3. Jos täällä laitteistolla on langattomat verkkoliitännät:

Miten aktivoida langattoman verkon liitännät:

- Siirry langattomaan tilaan (Bluetooth, Google Cast, AirPlay casting audio jne.).
- Tuote siirtyy verkkovalmiustilaan 10 minuutin käyttämättömyyden jälkeen, minkä jälkeen se voidaan aktivoida uudelleen Wi-Fi-yhteyden kautta energiaa käyttävien tuotteiden (esim. soitimet, matkapuhelin jne.) kanssa.

Miten deaktivoida langattoman verkon liitännät:

- Paina ja pidä ensin painettuna  kaukosäätimellä yli 5 sekunnin ajan;
- Paina sitten pitkään  kaukosäätimellä yli 5 sekunnin ajan.

HU

1. Az energiafogyasztásra vonatkozó információk

Ez a berendezés megfelel az Európai Bizottság (EU) 2023/826 rendeletének.

- Ki: N/A
- Készenlét (amikor minden vezeték nélküli kapcsolat ki van kapcsolva): < 0,5 W
- Hangprojektor hálózati készenléthez: < 2,0 W

2. Az az időtartam, amely után az energiagazdálkodási funkció automatikusan bekapcsolja a berendezést:



Ki	N/A	
Készenlét	Amikor az összes vezetékes port le van választva, és az összes vezeték nélküli hálózati kapcsolat ki van kapcsolva	10 perc elteltevel készenléti üzemmódba kapcsol
Hálózati készenlét	Bármely vezeték nélküli hálózati kapcsolat aktíválásakor	Hálózati készenléti üzemmódba kapcsol 10 perc inaktivitás után működési üzemmódban

3. Ha ez a berendezés vezeték nélküli hálózati csatlakozatokkal rendelkezik:

A vezeték nélküli hálózati csatlakozatok aktiválása:

- Kapcsoljon vezeték nélküli üzemmódba (Bluetooth, Google Cast, AirPlay átviteli audio és stb).
- A termék hálózati készenléti állapotba kapcsol 10 perc inaktivitás után, mely után a Wi-Fi-kapcsolaton keresztül újra aktiválható energiáját használó termékekkel (pl. lejátszók, mobiltelefonok stb).

A vezeték nélküli hálózati csatlakozatok deaktiválása:

- Először tartsa lenyomva az  gombot a távirányítón több, mint 5 másodpercig;
- Ezután tartsa lenyomva az  gombot a távirányítón több, mint 5 másodpercig.

IT

1. Informazioni sul consumo energetico

Questo apparecchio è conforme al Regolamento della Commissione Europea (UE) 2023/826.

- Spento: N/D
- Standby (quando tutte le connessioni wireless sono disattivate): < 0,5 W
- Standby di rete per la Soundbar: < 2,0 W

2. Il periodo di tempo dopo il quale la funzione di gestione dell'alimentazione commuta automaticamente l'apparecchio su:

Off (Spento)	N/D	
Standby	Quando tutte le porte cablate sono scollegate e tutte le connessioni di rete wireless sono disattivate	Passa alla modalità standby dopo 10 minuti
Standby di rete	Quando una qualsiasi connessione di rete wireless è attivata	Passa alla modalità standby di rete dopo 10 minuti di inattività in modalità di funzionamento

3. Se questo dispositivo è dotato di connessioni di rete wireless:

Come attivare le connessioni di rete wireless:

- Passaggio alla modalità wireless (Bluetooth, Google Cast, streaming audio AirPlay ecc.).
- Il prodotto entrerà in standby di rete dopo 10 minuti di inattività, dopo di che potrà essere riattivato tramite connessione Wi-Fi con prodotti che consumano energia (ad esempio lettori, telefoni cellulari, ecc.).

Come disattivare le connessioni di rete wireless:

- Innanzitutto tenere premuto il tasto  sul telecomando per più di 5 secondi;
- Quindi, premere a lungo  sul telecomando per più di 5 secondi.

NL

1. Informatie over stroomverbruik

Dit apparaat voldoet aan Verordening (EU) 2023/826 van de Europese Commissie.

- Uit: N.v.t.
- Stand-by (wanneer alle draadloze verbindingen gedeactiveerd zijn): < 0,5 W
- Netwerk stand-by voor Soundbar: < 2,0 W

2. De tijd waarna de energiebeheerfunctie de apparatuur automatisch schakelt naar:

Uit	N.v.t.	
Stand-by	Wanneer de verbindingen van alle bekabelde poorten zijn verbroken en alle draadloze netwerkverbindingen zijn gedeactiveerd	Na 10 minuten overgeschakeld naar de stand-bymodus
Netwerk stand-by	Wanneer een draadloze netwerkverbinding is ingeschakeld	Schakelt in de bedrijfsmodus naar netwerk stand-bymodus na 10 minuten inactiviteit

3. Als deze apparatuur draadloze netwerkverbindingen heeft:

Draadloze netwerkverbindingen inschakelen:

- Schakel over naar draadloze modus (Bluetooth, Google Cast, AirPlay, casten, audio en dergelijke).
- Het apparaat gaat na 10 minuten inactiviteit in netwerkstand-by, waarna het opnieuw kan worden geactiveerd via een Wi-Fi-verbinding met energieverbruikende producten (bijv. spelers, mobiele telefoon, enz.).

Draadloze netwerkverbindingen deactiveren:

- Houd  op de afstandsbediening de eerste keer minimaal 5 seconden ingedrukt;
- Houd daarna  op de afstandsbediening de eerste keer minimaal 5 seconden ingedrukt.

NO

1. Informasjon om strømforbruk

Dette utstyret er i samsvar med EU-kommisjonens forordning (EU) 2023/826.

- Av: I/R
- Standby (når alle trådløse tilkoblinger er deaktivert): < 0,5 W
- Nettverkstilkoblet standby for lydplank: < 2,0 W

2. Tiden det tar før strømadministreringsfunksjonen automatisk setter utstyret i:

Av	I/R	
Standby	Når alle kablede porter er frakoblet og alle trådløse nettverkforbindelser er deaktivert	Byttet til standby-modus etter 10 minutter
Nettverkstilkoblet standby	Når en trådløs nettverksforbindelse er aktivert	Byttet til nettverkstilkoblet standby-modus etter 10 minutters inaktivitet i driftsmodus

3. Hvis dette utstyret har trådløse nettverkstilkoblinger:

Slik aktiverer du trådløse nettverkstilkoblinger:

- Gå til trådløs modus (Bluetooth, Google Cast, AirPlay-hydstrømming osv.).
- Produktet går inn i nettverkstilkoblet standby etter ca. 10 minutters inaktivitet. Deretter kan det reaktiveres gjennom wifi-tilkobling med energiverbrukende produkter (f.eks. spillere, mobiltelefoner o.l.).

Slik deaktiverer du trådløse nettverkstilkoblinger:

- Trykk på og hold inne  på fjernkontrollen i over 5 sekunder;
- Hold deretter inne  på fjernkontrollen i over 5 sekunder.

PL

1. Informacje na temat zużycia energii

To urządzenie jest zgodne z rozporządzeniem Komisji Europejskiej (UE) nr 2023/826.

- Wyl.: Nie dotyczy
- Tryb gotowości (gdy wszystkie połączenia bezprzewodowe są dezaktywowane): < 0,5 W
- Moc w sieci, w trybie gotowości w sieci (soundbar): < 2,0 W

2. To czas, po upływie którego funkcja zarządzania energią automatycznie przełącza urządzenie do stanu:



Wyl.	Nie dotyczy	
Tryb gotowości	Gdy wszystkie przewodowe porty bezprzewodowe są odłączone i połączenia sieci bezprzewodowej są dezaktywowane	Przełączenie w tryb gotowości następuje po 10 minutach
Tryb gotowości w sieci	Gdy aktywowane zostanie dowolne połączenie w sieci bezprzewodowej	Przełączenie na tryb gotowości w sieci po 10 minutach nieaktywności w trybie pracy

3. Jeśli to urządzenie ma połączenia z siecią bezprzewodową:

Jak aktywować połączenia z siecią bezprzewodową:

- Przełącz na tryb bezprzewodowy (Bluetooth, Google Cast, transmisja audio przez aplikację AirPlay itp.).
- Po nieużywaniu przez 10 minut urządzenie przejdzie do trybu gotowości w sieci, z którego może zostać wybudzone przy użyciu sieci bezprzewodowej z produktów korzystających z energii elektrycznej (np. odzwyczajane, telefony komórkowe itp.).

Jak dezaktywować połączenia z siecią bezprzewodową:

- Najpierw naciśnij i przytrzymaj przycisk  na pilocie zdalnego sterowania przez więcej niż pięć sekund;
- Następnie naciśnij i przytrzymaj przycisk  na pilocie zdalnego sterowania przez więcej niż pięć sekund.

PT

1. Informações sobre o consumo de energia

Este equipamento está em conformidade com o Regulamento da Comissão Europeia (UE) 2023/826.

- Desligado: N/A
- Em espera (quando todas as ligações sem fios estão desativadas): < 0,5 W
- Espera em rede para a soundbar: < 2,0 W

2. O período de tempo após o qual a função de gestão de energia muda automaticamente o equipamento para:

Desligado	N/A	
Espera	Quando todas as portas com fios estão desligadas e todas as ligações de rede sem fios estão desativadas	Entrada no modo de espera após 10 minutos
Espera em rede	Quando qualquer ligação da rede sem fios é ativada	Mudou para o modo de espera em rede após 10 minutos de inatividade no modo operacional

3. Se este equipamento tiver as ligações de rede sem fios:

Como ativar as ligações de rede sem fios:

- Alterne para o modo sem fio (Bluetooth, Google Cast, transmissão de áudio AirPlay etc).
- O produto entrará no modo de espera em rede após 10 minutos de inatividade, posteriormente será reativado pela ligação Wi-Fi de produtos que utilizem energia (ex.: reprodutores, telemóveis etc).

Como desativar as ligações de rede sem fios:

- Primeiro, mantenha pressionado  no controlo remoto por mais de 5 segundos;
- Em seguida, pressione  no controlo remoto por mais de 5 segundos.

PT-BR

1. Informações sobre o consumo de energia

Este equipamento está em conformidade com o Regulamento da Comissão Europeia (UE) 2023/826.

- Desligado: N/A
- Modo de espera (quando as conexões de rede sem fio estão desativadas): < 0,5 W
- Modo de espera com conexão de rede para a soundbar: < 2,0 W

2. Tempo até a função de gerenciamento de energia colocar automaticamente o equipamento nos seguintes modos:



Desligado	N/A	
Espera	Sem nenhuma conexão cabeada ou sem fio	Alterna para o modo de espera após dez minutos
Espera em rede	Conexões de rede sem fio ativas	Alterna para o modo de espera em rede após dez minutos de inatividade no modo operacional

3. Se forem usadas conexões sem fio:

Como ativar conexões de rede sem fio:

- Alterne para o modo sem fio (transmissão de áudio via AirPlay, Bluetooth, Google Cast etc.).
- O produto entrará em modo de espera em rede após dez minutos de inatividade, podendo ser reativado via conexão Wi-Fi com dispositivos que consomem energia (por exemplo, players, telefone celular etc.).

Como desativar as conexões de rede sem fio:

- Pressione  no controle remoto durante cinco segundos;
- Em seguida, pressione  no controle remoto também por cinco segundos.

RO

1. Informații privind consumul de energie

Acest echipament este conform cu Regulamentul Comisiei Europene (UE) nr. 2023/826.

- Oprit: N/A
- Standby (când toate conexiunile wireless sunt dezactivate): < 0,5 W
- Standby în rețea pentru bara de sunet: < 2,0 W

2. Perioada de timp după care funcția de gestionare a energiei comută automat echipamentul la:



Oprit	N/A	
Standby	Când toate porturile cu cablu sunt deconectate și toate conexiunile rețelei wireless sunt dezactivate	Comutat la modul standby după 10 minute
Standby în rețea	Când este activată orice conexiune la rețeaua wireless	Comutat la modul standby în rețea după 10 minute de inactivitate în modul operațional

3. Dacă acest echipament are conexiuni de rețea wireless:

Activarea conexiunilor la rețeaua wireless:

- Comutați la modul wireless (Bluetooth, Google Cast, redare audio AirPlay etc.).
- Produsul va intra în standby în rețea după 10 minute de inactivitate, după care poate fi reactivat prin conexiune Wi-Fi, prin intermediul produselor asociate (e.g. playere, telefoane mobile etc.).

Dezactivarea conexiunilor la rețeaua wireless:

- Mai întâi, țineți apăsat pe  de pe telecomandă mai mult de 5 secunde;
- Apoi, țineți apăsat pe  de pe telecomandă mai mult de 5 secunde.

SK

1. Informácie o spotrebe energie

Toto zariadenie je v súlade s nariadením Európskej komisie (EÚ) 2023/826.

- Vypnuté: NEPOUŽÍVA SA
- Pohotovostný stav (keď sú všetky bezdrôtové pripojenia deaktivované): < 0,5 W
- Sieťový pohotovostný režim pre soundbar: < 2,0 W

2. Čas, po uplynutí ktorého funkcia riadenia spotreby automaticky prepne zariadenie do:

Vypnuté	NEPOUŽÍVA SA	
Pohotovostný stav	Keď sú všetky káblové porty odpojené a všetky pripojenia k bezdrôtovej sieti sú deaktivované	Po 10 minútach sa prepne do pohotovostného stavu
Sieťový pohotovostný režim	Keď je aktivované akékoľvek bezdrôtové sieťové pripojenie	Prepnutie do sieťového pohotovostného režimu po 10 minútach nečinnosti v prevádzkovom režime

3. Ak má toto zariadenie pripojenie k bezdrôtovej sieti:

Ako aktivovať bezdrôtové sieťové pripojenia:

- Prepnite do bezdrôtového režimu (Bluetooth, Google Cast, AirPlay prenos zvuku atď.).
- Výrobok prejde do sieťového pohotovostného režimu po 10 minútach nečinnosti, po ktorých ho možno znovu aktivovať prostredníctvom pripojenia Wi-Fi s výrobkami využívajúcimi energiu (napr. prehrávače, mobilný telefón atď.).

Ako deaktivovať bezdrôtové sieťové pripojenia:

- Najskôr stlačte a podržte  na diaľkovom ovládači na viac ako 5 sekúnd;
- Potom dlho stlačte  na diaľkovom ovládači na viac ako 5 sekúnd.

SV

1. Information om strömförbrukning

Denna utrustning överensstämmer med Europeiska kommissionens förordning (EG) nr 2023/826.

- Av: Ej tillämpligt
- Standby (när alla trådlösa anslutningar har inaktiverats): < 0,5 W
- Nätverks-standby för soundbarhögtalare: < 2,0 W

2. Den tidsperiod efter vilken energihanteringsfunktionen automatiskt växlar utrustningen till:

Av	Ej tillämpligt	
Standby	När alla kabelanslutna portar är fränkopplade och alla trådlösa nätverksanslutningar inaktiveras	Växlar till standby-läge efter 10 minuter
Nätverks-standby	När någon trådlös nätverksanslutning är aktiverad	Växlar till nätverksansluten standby efter 10 minuter utan aktivitet i driftläge

3. Om utrustningen har trådlösa nätverksanslutningar:

Så här aktiveras trådlösa nätverksanslutningar:

- Växla till trådlöst läge (Bluetooth, Google Cast, AirPlay casting audio och etc).
- Produkten går in i nätverksansluten standby efter 10 minuters inaktivitet, varefter den kan återaktiveras via Wi-Fi-anslutning med energianvändande produkter (t.ex. spelare, mobiltelefon etc.).

Så här inaktiveras trådlösa nätverksanslutningar:

- Tryck och håll inne  på fjärrkontrollen längre än fem sekunder;
- Håll sedan inne  på fjärrkontrollen längre än 5 sekunder.

RU

1. Informasi about energy consumption

Detailed equipment complies with the European Commission (EC) 2023/826.

- Выкл.: Н/П
- Режим ожидания (когда все беспроводные соединения деактивированы): < 0,5 Вт
- Режим ожидания в сети для саундбара: < 2,0 Вт

2. Period of time, after which the power management function automatically switches the equipment to the following mode:



Выкл.	Н/П	
Режим ожидания	Когда все проводные порты отключены и все беспроводные сетевые соединения деактивированы	Переход в режим ожидания через 10 минут
Режим ожидания в сети	Когда активировано любое беспроводное сетевое соединение	Переход в режим ожидания в сети после 10 минут бездействия в рабочем режиме

3. Если данное оборудование имеет беспроводные сетевые соединения:

Активация беспроводных сетевых подключений:

- Переключить в беспроводной режим (Bluetooth, Google Cast, AirPlay трансляция аудио и т. д.).
- Устройство перейдет в сетевой режим ожидания через 10 минут бездействия, после чего его можно будет повторно активировать через Wi-Fi-соединение с помощью энергопотребляющих устройств (например, плееров, мобильных телефонов и т. д.).

Деактивация беспроводных сетевых подключений:

- Сначала нажмите и удерживайте кнопку  на пульте дистанционного управления более 5 секунд;
- Затем долго нажмите кнопку  на пульте дистанционного управления в течение более 5 секунд.

ZH-CN

1. 功耗信息

本设备符合欧盟委员会法规 (EU) 2023/826 的要求。

- 关机: 不适用
- 待机 (所有无线连接均已停用时): < 0.5 W
- 回音壁音箱的联网待机: < 2.0 W

2. 电源管理功能将设备自动切换到以下模式的时间段:



关机	不适用	
待机	所有有线端口断开, 所有无线网络连接停用	10 分钟后切换到待机模式。
联网待机	无线网络连接已激活	在工作模式下, 10 分钟无操作后, 将切换到联网待机模式

3. 如果本设备已接入无线网络:

如何激活无线网络连接:

- 切换到无线模式 (蓝牙、Google Cast、AirPlay 流转音频等);
- 设备将在无活动 10 分钟后进入联网待机状态, 之后可以通过 Wi-Fi 连接已开启的设备 (例如播放器、手机等) 重新激活。

如何停用无线网络连接:

- 首先按下遥控器上的  键 5 秒钟以上;
- 然后按下遥控器上的  键 5 秒钟以上。

ZH-TW

1. 功耗資訊

本設備符合歐洲委員會法規 (EU) 2023/826。

- 關閉: 不適用
- 待命 (所有無線連線均被停用時): < 0.5 W
- 條形音箱的網路待命: < 2.0 W

2. 電源管理功能將設備自動切換為以下狀態的時間段:



關閉	不適用	
待命	當所有有線連接埠都斷開連接且所有無線網路連線被停用時	10 分鐘後切換到待命模式。
網路待命	當任何無線網路連線被啟用時	在操作模式下閒置 10 分鐘後切換至網路待命模式

3. 如果本設備具有無線網路連線:

如何啟用無線網路連線:

- 切換到無線模式 (藍牙、Google Cast、AirPlay 投射音訊等)。
- 產品將在保持停用 10 分鐘後進入網路待命模式, 此後可透過低耗產品 (例如播放機、手機等) 的 Wi-Fi 連線來重新啟動。

如何停用無線網路連線:

- 首先按下並保持遙控  按鈕超過 5 秒;
- 長按遙控  按鈕超過 5 秒;

ID

1. Informasi tentang konsumsi daya

Alat ini sudah mematuhi Peraturan Komisi Eropa (UE) 2023/826.

- Mati: Tidak Ada
- Siaga (ketika semua koneksi nirkabel dinonaktifkan): < 0,5 W
- Siaga dalam jaringan untuk Soundbar: < 2,0 W

2. Periode waktu sebelum fungsi manajemen daya mengubah peralatan secara otomatis menjadi:



Mati	Tidak Ada	
Siaga	Apabila semua port berkabel diputus dan semua sambungan jaringan nirkabel dinonaktifkan	Masuk ke mode siaga setelah 10 menit
Siaga dalam jaringan	Saat ada koneksi jaringan nirkabel yang diaktifkan	Masuk ke mode siaga dalam jaringan jika tidak ada aktivitas dalam mode operasional selama 10 menit

3. Jika alat ini memiliki koneksi jaringan nirkabel:

Cara mengaktifkan koneksi jaringan nirkabel:

- Pindah ke mode nirkabel (Bluetooth, Google Cast, transmisi audio AirPlay & dll).
- Produk akan beralih ke mode siaga dalam jaringan jika tidak ada aktivitas selama 10 menit. Setelah itu, produk dapat diaktifkan kembali melalui koneksi Wi-Fi menggunakan perangkat yang aktif (mis. pemutar, ponsel, dll).

Cara menonaktifkan koneksi jaringan nirkabel:

- Pertama, tekan dan tahan  pada remote kontrol selama lebih dari 5 detik;
- Kemudian tekan lama  pada remote kontrol selama lebih dari 5 detik.

KO

1. 소비 전력 정보

본 장비는 유럽연합 집행위원회 규정(EU) 2023/826을 준수합니다.

- 꺼짐: 해당 없음
- 대기(모든 무선 연결이 비활성화된 경우): <0.5W
- 사운드바의 네트워크 대기: <2.0W

2. 전원 관리 기능이 장비를 다음 상태로 자동 전환한 후 기간:

꺼짐	해당 없음	
대기	모든 유선 포트의 연결이 끊기고 모든 무선 네트워크 연결이 비활성화된 경우	10분 후 대기 모드로 전환
네트워크 대기	무선 네트워크 연결이 활성화된 경우	작동 모드에서 10분간 활동이 없으면 네트워크 대기 모드로 전환

3. 이 장비에 무선 네트워크 연결이 있는 경우:

무선 네트워크 연결을 활성화하는 방법:

- 무선 모드로 전환(Bluetooth, Google Cast, AirPlay 캐스팅 오디오&기타).
- 10분 동안 사용하지 않으면 제품이 네트워크 대기 모드로 전환되며, 그 후 Wi-Fi 연결을 통해 에너지 사용 제품(예: 플레이어, 휴대폰 등)을 다시 활성화할 수 있습니다.

무선 네트워크 연결을 비활성화하는 방법:

- 먼저 리모컨의 <버튼>을 5초 이상 누릅니다.
- 그런 다음, 리모컨의 <버튼>을 5초 이상 누릅니다.

MM

1. ပါဝါစားခြင်း နှင့်ပတ်သက်သည့် အချက်အလက်များ

ဤကိရိယာသည် ဥရောပကော်မရှင် လုပ်ထုံးလုပ်နည်း (EC) ၂၀၂၃/၈၂၆ နှင့်အညီ လိုက်နာဆောင်ရွက်ပါသည်။

- အပိတ်- N/A
- အရန်သင့် (ကြိုးမဲ့ဆက်သွယ်မှုများအားလုံးကို ပိတ်ထားသည့်အခါ)- < 0.5 W
- အသံဘားအတွက် ကွန်ရက်ချိတ်ပြီး အရန်သင့်- < 2.0 W

2. ပါဝါစံမီခံခဲ့ရမှုလုပ်ဆောင်ချက်မှ ကိရိယာကိုအလိုအလျောက်အခြေအနေသို့ ပြောင်းရန်ကြာချိန်-

အပိတ်	N/A	
အရန်သင့်	ကြိုးဖြင့်ချိတ်ဆက်သည့် ပို့တံများအားလုံးကို ချိတ်ဆက်ခြင်းမှ ဖြုတ်ပြီး ကြိုးမဲ့ကွန်ရက်ချိတ်ဆက်မှုများအားလုံးကို ပိတ်ထားသည့်အခါ	အရန်သင့်မှဒီသို့ 10 မိနစ်အကြာတွင် ပြောင်းသွားသည်။
ကွန်ရက်ချိတ်ထားသော အရန်သင့်	ကြိုးမဲ့ကွန်ရက်ချိတ်ဆက်မှုတစ်ခုခုကို ဖွင့်ထားသည့်အခါ	လုပ်ဆောင်မှုမရှိဖြင့် 10 မိနစ် အသုံးမပြုဘဲနောက်ပိုင်းတွင် ကွန်ရက်ချိတ်ထားသော အရန်သင့်မှဒီသို့ ပြောင်းသွားသည်။

3. ဤကိရိယာတွင် ကြိုးမဲ့ကွန်ရက်ချိတ်ဆက်မှုများရှိလျှင်-

ကြိုးမဲ့ကွန်ရက်ဆက်သွယ်မှုများကို စတင်လုပ်ဆောင်နည်း-

- ကြိုးမဲ့မှဒီသို့ ပြောင်းမည် (ဘလူးတူ့စ်၊ Google Cast၊ AirPlay အသံ ထုတ်လွှတ်ခြင်းနှင့် စသဖြင့်)။
- ပစ္စည်းသည် 10 မိနစ်ကြာမသုံးဘဲထားပြီးနောက်တွင် ကွန်ရက်ချိတ်ထားသော အရန်သင့်မှဒီသို့ ရောက်သွားမည်ဖြစ်ပြီး ထိုနောက်ပိုင်းတွင် ၎င်းကို စွမ်းအင်သုံးသော ပစ္စည်းများ (ဥပမာ၊ ဖွင့်စက်များ၊ မိုတိုင်းယုန်း၊ စသဖြင့်) တို့နှင့်အတူ Wi-Fi ချိတ်ဆက်မှုမှတစ်ဆင့် ပြန်ဖွင့်နိုင်ပါသည်။



ကြိုးမဲ့ကွန်ရက်ဆက်သွယ်မှုများ ပိတ်နည်း-

- အဝေးထိန်းကိရိယာပေါ်ရှိ < > ကို 5 စက္ကန့်ကြာ အရင်ဆုံး နှိပ်ပေးပါ။
- ထိုနောက် အဝေးထိန်းကိရိယာပေါ်ရှိ < > ကို 5 စက္ကန့်ကျော် နှိပ်ပေးပါ။

FCC/IC Radiation Exposure Statement: This equipment complies with FCC/IC RSS-102 radiation exposure limits set forth for an uncontrolled environment. This equipment should be installed and operated with minimum distance 20 cm between the radiator and your body.

Cet équipement est conforme aux limites d'exposition aux radiations FCC/IC CNR-102 établies pour un environnement non contrôlé. Cet équipement doit être installé et utilisé avec une distance minimale de 20 cm entre le radiateur et votre corps.

Use Restriction: This device is restricted to indoor use when operating in the 5150 to 5350 MHz frequency range in following countries:

	BE	EL	LT	PT		
	BG	ES	LU	RO		
	CZ	FR	HU	SI		
	DK	HR	MT	SK		UK
	DE	IT	NL	FI		
	EE	CY	AT	SE		
	IE	LV	PL	UK(NI)		

Belgium (BE), Greece (EL), Lithuania (LT), Portugal (PT), Bulgaria (BG), Spain (ES), Luxembourg (LU), Romania (RO), Czech Republic (CZ), France (FR), Hungary (HU), Slovenia (SI), Denmark (DK), Croatia (HR), Malta (MT), Slovakia (SK), Germany (DE), Italy (IT), Netherlands (NL), Finland (FI), Estonia (EE), Cyprus (CY), Austria (AT), Sweden (SE), Ireland (IE), Latvia (LV), Poland (PL), United Kingdom (UK) and Northern Ireland (UK (NI)).

This product contains open source software licensed under GPL. For your convenience, the source code and relevant build instruction are also available at https://harman-webpages.s3.amazonaws.com/Harman_One_OS_C_package_license_list.htm

Please feel free to contact us at:

Harman Deutschland GmbH

ATT: Open Source, Gregor Krapf-Gunther, Parkring 3

85748 Garching bei Munchen, Germany

or OpenSourceSupport@Harman.com if you have additional question regarding the open source software in the product.

AR

1. معلومات بشأن استهلاك الطاقة يتوافق هذا الجهاز مع لائحة المفوضية الأوروبية رقم (EU) 2023/826.
 - إيقاف التشغيل: لا ينطبق
 - وضع الاستعداد (عندما يتم إلغاء تنشيط جميع الاتصالات اللاسلكية): > 0.5 واط
 - وضع الاستعداد المتصل بالشبكة للمعايرة الصوتية: > 2.0 واط
2. الفترة الزمنية التي تقوم بعدها وبطريقة إدرة الطاقة بتبديل الجهاز تلقائياً إلى وضع:



إيقاف التشغيل	لا ينطبق	لا ينطبق
وضع الاستعداد	عند فصل جميع المنافذ السلكية وإلغاء تنشيط جميع الاتصالات الشبكة اللاسلكية	الانتقال إلى وضع الاستعداد بعد 10 دقائق
وضع الاستعداد المتصل بالشبكة	عند تنشيط أي اتصال بالشبكة لاسلكية	التحول إلى وضع الاستعداد المتصل بالشبكة بعد 10 دقائق من عدم النشاط في وضع التشغيل

3. إذا كان لهذا الجهاز اتصالات بالشبكة اللاسلكية:

كيفية تنشيط اتصالات الشبكة اللاسلكية:

- التحويل إلى الوضع اللاسلكي (Google Cast, Bluetooth, AirPlay وغيرها).
- يدخل المنع في وضع الاستعداد الآلي بعد 10 دقائق من عدم النشاط، ويمكن إعادة تنشيطه عبر اتصال Wi-Fi من جهاز متصل (مثل مشغل وسائط، هاتف محمول، وما إلى ذلك).

كيفية إلغاء تنشيط اتصالات الشبكة اللاسلكية:

- أولاً، اضغط مطولاً على  بجهاز التحكم عن بُعد لأكثر من 5 ثوانٍ.
- ثم اضغط مطولاً على  بجهاز التحكم عن بُعد لأكثر من 5 ثوانٍ.

HE

1. מידע על צריכת חשמל

- ציד זה עומד בתקנות הנציבות האירופית (EU) 2023/826.
- כבוי: לא רלוונטי
 - מצב המתנה (כאשר כל החיבורים האלחוטיים מושבתים): > 0.5 וואט
 - מצב המתנה ברשת עבור מקור קול: > 2.0 וואט

2. פרק הזמן שלאחריו הפונקציה לניהול צריכת חשמל מעבירה את המכשיר אוטומטית למצב:



כבוי	לא רלוונטי	לא רלוונטי
המתנה	כאשר כל הציאות הקוויות מנותקות וכל חיבורי הרשת האלחוטית מושבתים	מעבר למצב המתנה לאחר 10 דקות
המתנה ברשת	כאשר חיבור רשת אלחוטית כלשהו מופעל	מעבר למצב המתנה ברשת לאחר 10 דקות של חוסר פעילות במצב הפעלה

3. אם ציד זה כולל חיבורי רשת אלחוטית:

כיצד להפעיל את חיבורי הרשת האלחוטית:

- מעבר למצב אלחוט (שמע שידור Bluetooth, Google Cast, AirPlay וכדומה).
- המוצר ייכנס למצב המתנה ברשת לאחר 10 דקות של חוסר פעילות, ולאחר מכן ניתן יהיה להפעיל אותו מחדש באמצעות חיבור Wi-Fi אם עסקת חשמל באמצעות מוצרים (למשל נגנים, טלפון נייד וכדומה).

כיצד לבטל חיבורי רשת אלחוטית:

- תחילה, יש ללחוץ ולהחזיק את לחצן  בשלט-רחוק למשך יותר מחמש שניות;
- לאחר מכן, לחצו והחזיקו את לחצן  בשלט-רחוק למשך יותר מחמש שניות.



This equipment is a Class II or double insulated electrical appliance.

WARNING: Please refer to the information on exterior bottom enclosure for electrical and safety information before installing or operating the apparatus.

安全信息包括产品标识和电源额定值，请参阅设备底部的主标签。



Este produto está homologado pela Anatel, de acordo com os procedimentos regulamentados para avaliação da conformidade de produtos para telecomunicações e atende aos requisitos técnicos aplicados.

Para maiores informações, consulte o site da Anatel – www.anatel.gov.br
Este equipamento não tem direito à proteção contra interferência prejudicial e não pode causar interferência em sistemas devidamente autorizados.

Atenção: conforme lei brasileira nº 11.291, a exposição prolongada a ruídos superiores a 85dB pode causar danos ao sistema auditivo.



The Bluetooth® word mark and logos are registered trademarks owned by Bluetooth SIG, Inc. and any use of such marks by HARMAN International Industries, Incorporated is under license. Other trademarks and trade names are those of their respective owners.



The terms HDMI, HDMI High-Definition Multimedia Interface, HDMI trade dress and the HDMI Logos are trademarks or registered trademarks of HDMI Licensing Administrator, Inc.



The Wi-Fi CERTIFIED™ Logo is a registered trademark of Wi-Fi Alliance®.

COMPATIBLE WITH



Dolby, Dolby Vision, Dolby Atmos, and the double-D symbol are registered trademarks of Dolby Laboratories Licensing Corporation. Manufactured under license from Dolby Laboratories. Confidential unpublished works. Copyright © 2012–2024 Dolby Laboratories. All rights reserved.



Google, Android, Google Home, Google Cast and other marks are trademarks of Google LLC.

Google Assistant is not available in certain languages and countries. Availability and performance of certain features, services, and applications are device and network dependent and may not be available in all areas.



Use of the Works with Apple badge means that an accessory has been designed to work specifically with the technology identified in the badge and has been certified by the developer to meet Apple performance standards.

Apple, and AirPlay are trademarks of Apple Inc., registered in the U.S. and other countries and regions.

To use AirPlay with JBL Bar 500MK2, the latest version of iOS, iPadOS, or macOS is recommended.



Use your phone, tablet or computer as a remote control for Spotify. Go to spotify.com/connect to learn how.

The Spotify Software is subject to third party licenses found here: <https://www.spotify.com/connect/third-party-licenses>.

ROON READY

Being Roon Ready means that HARMAN uses Roon streaming technology, for an incredible user interface, simple setup, rock-solid daily reliability, and the highest levels of audio performance, without compromise.



Manufactured under license from DTS, Inc. and/or its affiliates. For patents, see <https://xperi.com/dts-patents/>. DTS, the DTS logo, DTS:X, the DTS:X logo, Virtual:X, and the DTS Virtual:X logo are trademarks or registered trademarks of DTS, Inc. and/or its affiliates in the U.S. and/or other countries. © DTS, Inc. and/or its affiliates. All rights reserved.



FR

Cet appareil, ses accessoires et cordons se recyclent

REPRISE À LA LIVRAISON



OU

À DÉPOSER EN MAGASIN



OU

À DÉPOSER EN DÉCHÈTERIE



Points de collecte sur www.quefairedemesdechets.fr

