

LOGI DOCK

Setup Guide

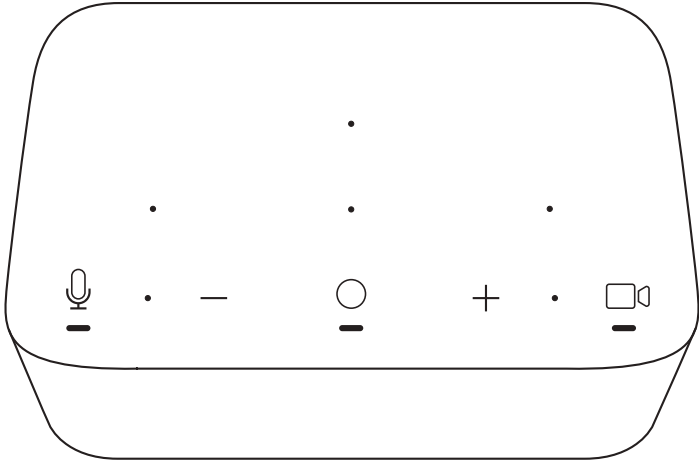

UC VERSION

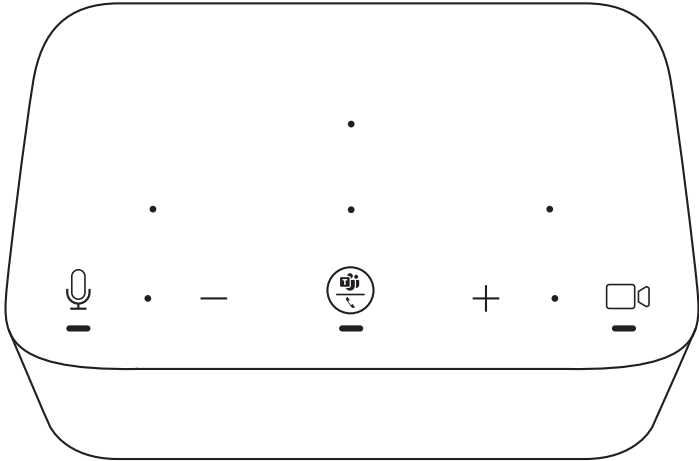

TEAMS VERSION

CONTENTS

English	3	Slovenčina	147
Deutsch	12	Українська.	156
Français	21	Eesti	165
Italiano	30	Latviski	174
Español	39	Lietuvių	183
Português	48	Български	192
Nederlands	57	Hrvatski	201
Svenska	66	Srpski	210
Dansk	75	Slovenščina	219
Norsk	84	Română	228
Suomi	93	Türkçe	237
Ελληνικά	102	246	العربية
По-руски	111	255	עברית
Po polsku	120	繁體中文	264
Magyar	129	한국어	273
Česká verze	138	Indonesia	282

KNOW YOUR PRODUCT

UC VERSION

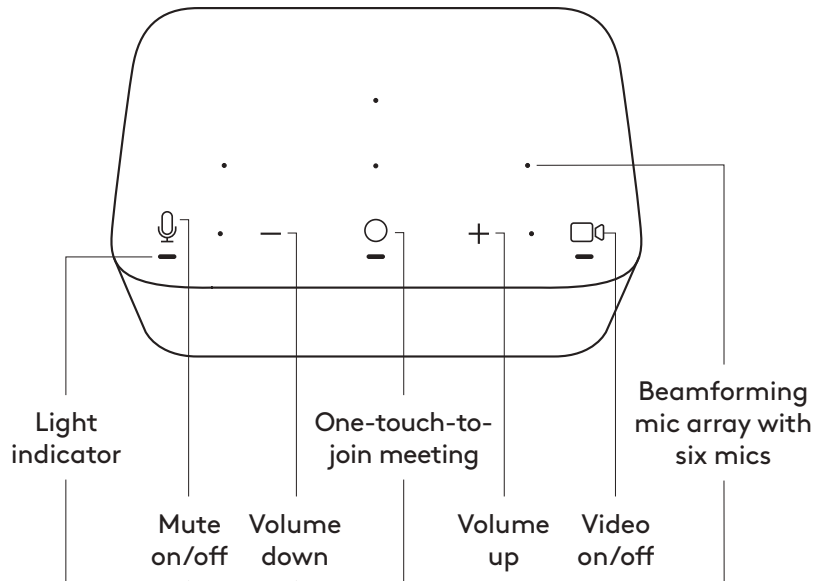

TEAMS VERSION

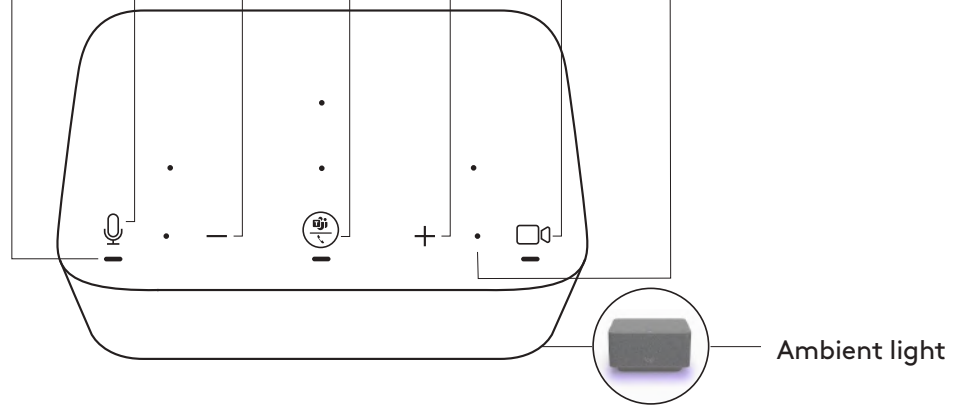

BACK VIEW

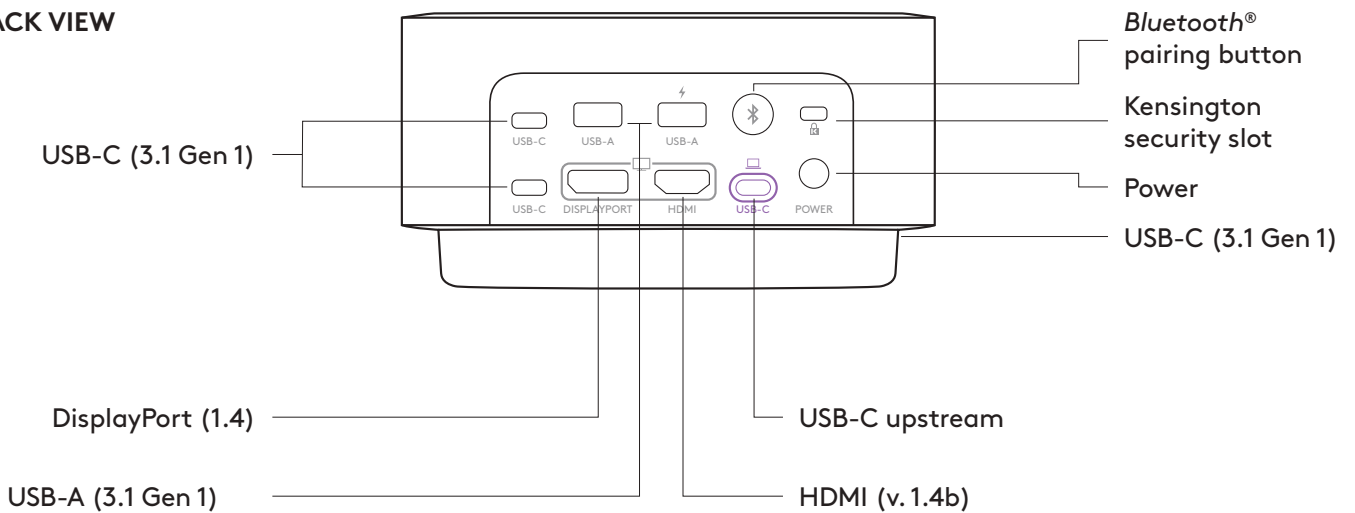

WHAT'S IN THE BOX

1. Logi Dock
2. Power supply (1.6 m)
3. AC power cord (1.7 m)
4. USB-C to USB-C cable (1 m)
5. User documentation

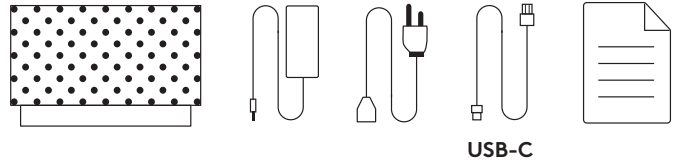

CONNECTING TO POWER

1. Connect one end of the AC power cord to the power supply, and connect another end to an outlet.
2. Connect the power supply to the AC power port on the docking station.

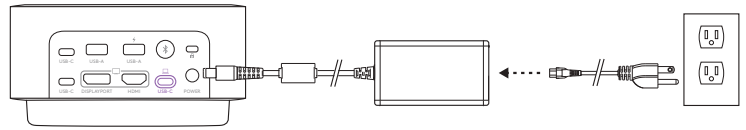

CONNECTING VIA USB-C CABLE

Connect one end of the USB-C cable to the USB-C upstream port on Logi Dock, and connect another end to the USB-C port on your computer.



LOGI TUNE APP

Download and install Logi Tune from www.logitech.com/tune for calendar integration with Google Calendar and Office 365, and one-touch meeting controls.

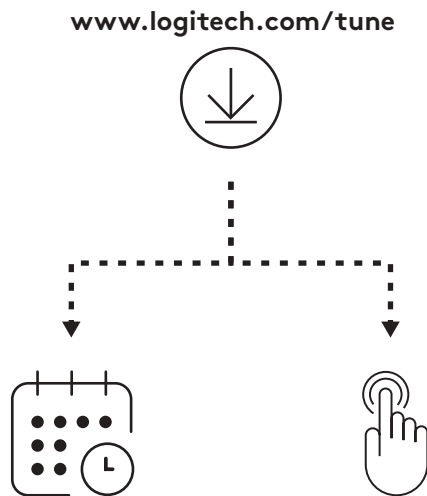

CALENDAR INTEGRATION

1. Open Logi Tune app on your computer.
2. Link your preferred calendar and authenticate with your calendar provider. Then follow the steps in the app.
3. Your agenda will show up in the dashboard upon successful link.

ONE-TOUCH MEETING CONTROLS

1. Link your calendar with Logi Tune.
2. Make sure Tune is running in the background. You can see the app in the taskbar if Tune is active.
3. One-touch-to-join will be activated by default.
4. To deactivate, visit device settings in the Tune app.



MEETING CONTROLS AND INDICATOR LIGHT

UC version				
Button	Usage		Indicator light	Action
🎤	Mute	Mute on	Solid RED	Short press
		Mute off	Solid WHITE	
○	Call Controls	Idle state	—	Short press to invoke/ close Tune
		Time of meeting	Flashing PURPLE	—
		Incoming call	Flashing WHITE	Short press to answer call
				2 seconds press to reject call
Active call	Solid WHITE	Short press to end call		
+	Volume	Volume up	—	Short press
-		Volume down		
📺	Video	Video on	Solid WHITE	Short press
		Video off	Solid RED	

Note:

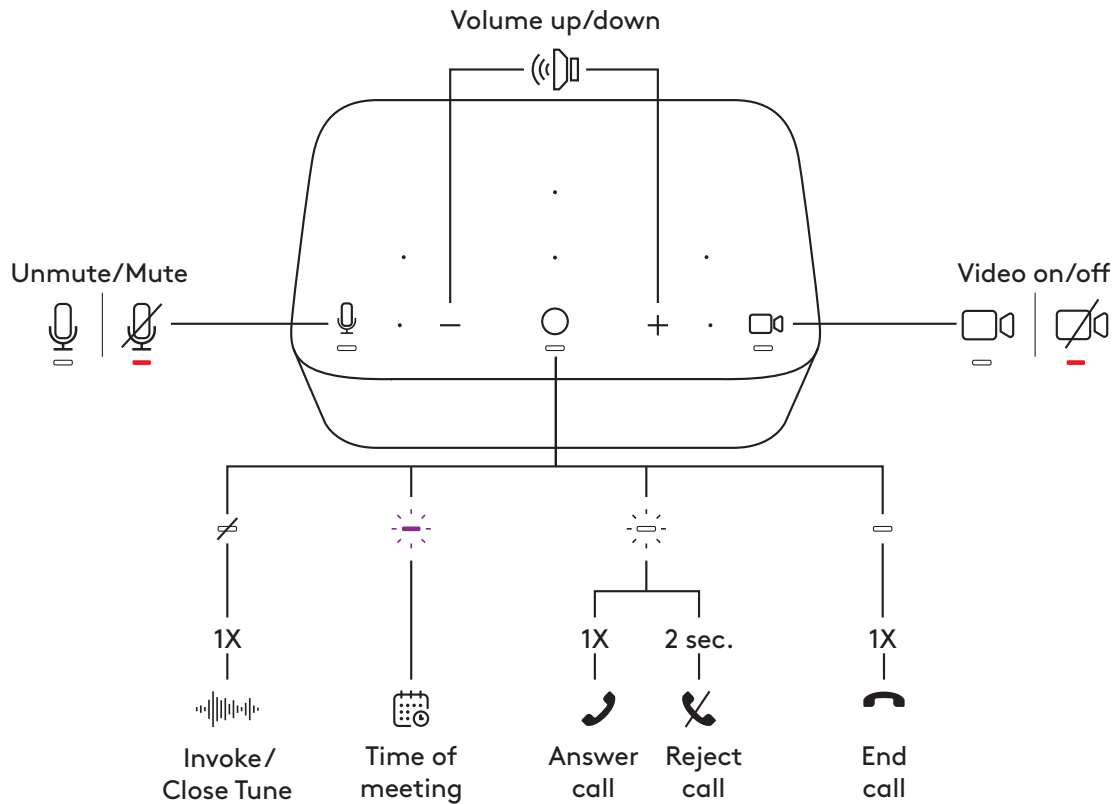
- When the Zone Wireless (Plus) headset or Zone True Wireless earbuds are connected to Logi Dock, both speakerphone and headset status will be in sync.
- Mute indicator light is available when Logi Dock, Zone Wireless (Plus) headset or Zone True Wireless earbuds are the audio source. Video indicator light is available for UC or Teams-certified devices only.









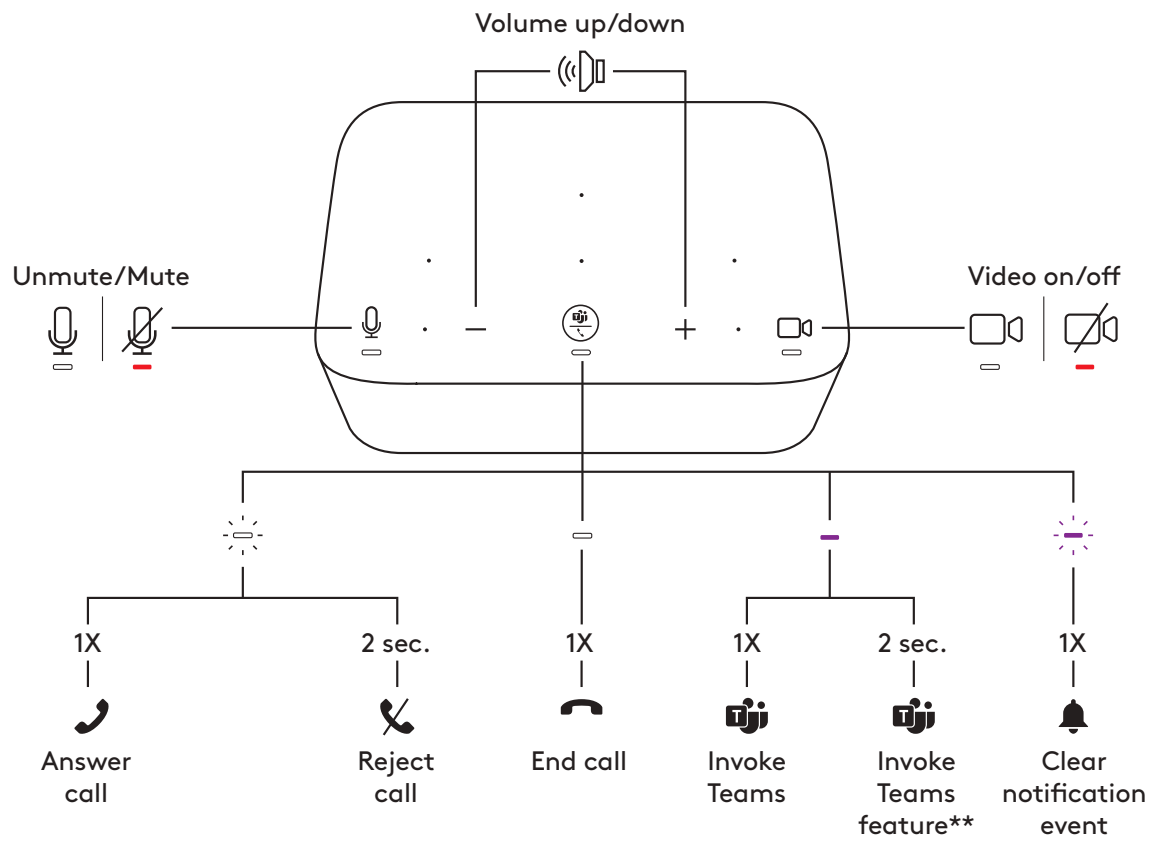



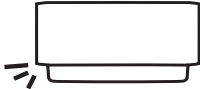

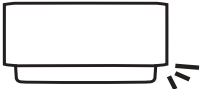

TEAMS version				
Button	Usage		Indicator light	Action
	Mute	Mute on	Solid RED	Short press
		Mute off	Solid WHITE	
	Call Controls	Incoming call	Flashing WHITE	Short press to answer call
				2 seconds press to reject call
		Active call	Solid WHITE	Short press to end call
	Teams Activities	Idle state	Solid PURPLE	Short press to invoke Teams
		Active call		Short press to transfer audio from other active device*
				2 seconds press to invoke Teams feature**
Teams notification	Flashing PURPLE	Short press to clear notification event		
+	Volume	Volume up	—	Short press
-		Volume down		
	Video	Video on	Solid WHITE	Short press
		Video off	Solid RED	

Note:

- Teams activities are only functional when Teams is running on an unlocked PC or Mac.
- When the Zone Wireless (Plus) headset or Zone True Wireless earbuds are connected to Logi Dock, both speakerphone and headset status will be in sync.
- Mute indicator light is available when Logi Dock, Zone Wireless (Plus) headset or Zone True Wireless earbuds are the audio source. Video indicator light is available for UC or Teams-certified devices only.
- *If Zone Wireless (Plus) headset or Zone True Wireless earbuds are connected directly to Logi Dock and you are in an active call, a single press on Logi Dock will end the call instead of transferring an active call.
- **Refer to www.logitech.com/support/Logi-Dock-compatibility for the latest Teams feature updates



AMBIENT LIGHT

UC version/TEAMS version			
			
	Left	Middle	Right
Calendar entry			
Time of the meeting			
Incoming call			
On call			
Mute on			
Mute off			
Video on			
Video off			
Bluetooth® pairing			
Pairing mode		 5 sec.	
Paired			

Note:

- Ambient light (for mute) is available when Logi Dock, Zone Wireless (Plus) headset or Zone True Wireless earbuds are the audio source. Ambient light (for video) is available for UC or Teams-certified devices only.

Tip:

- Ambient light customization available on Logi Tune.

CONNECTING USB DEVICES

- Logi Dock has 5 USB ports: 2 USB-A and 2 USB-C ports on the back panel; 1 USB-C port on the side.
- Simply connect your external USB devices such as a keyboard and mice with the USB-A or C ports.

Note: Please charge your iOS device via USB-A or C ports with charging port icon (⚡) only when the Logi Dock is disconnected from the laptop.

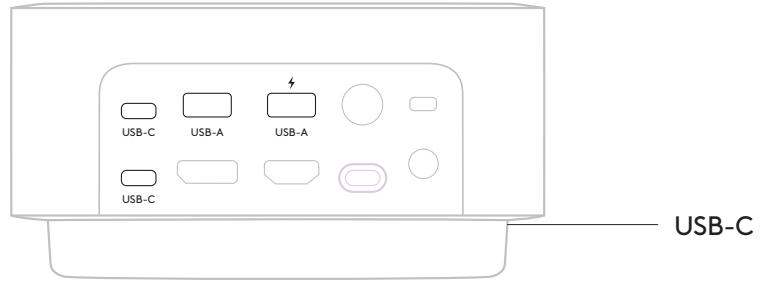

CONNECTING BLUETOOTH®-ENABLED MOBILE DEVICES

1. Press the *Bluetooth*® pairing button at the back panel for 3 seconds. The ambient light in front will blink blue.
2. Open *Bluetooth*® settings on your mobile device.
3. Select Logi Dock in discoverable devices.
4. Once successfully paired, the ambient light will turn solid blue for 5 seconds with sonification.

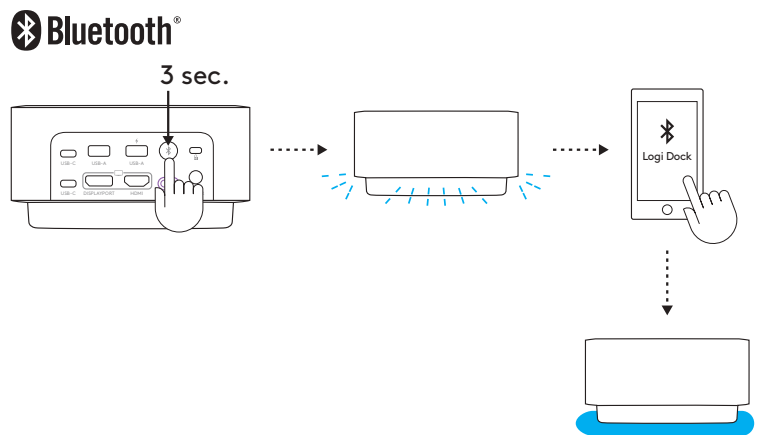

CONNECTING A DISPLAYPORT DEVICE

To connect your DisplayPort video device (such as monitor, projector) to Logi Dock, insert the DisplayPort cable* to DisplayPort on the back panel.

* DisplayPort cable is not included.

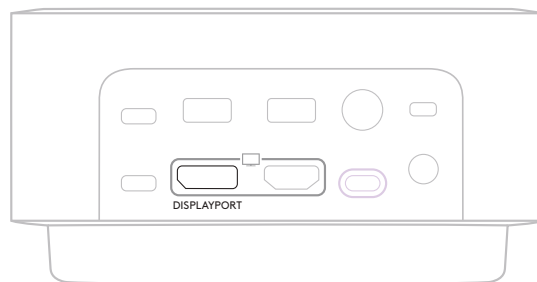

CONNECTING A HDMI DEVICE

To connect your HDMI video device (such as monitor, projector) to Logi Dock, insert the HDMI cable* to HDMI port on the back panel.

* HDMI cable is not included.

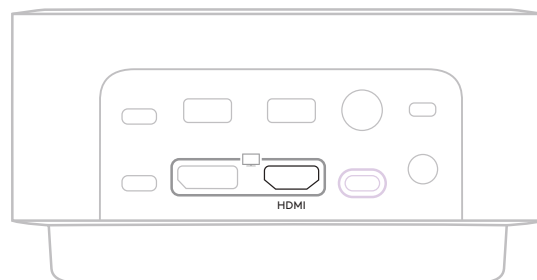

USING A KENSINGTON LOCK

To secure Logi Dock with a Kensington lock:

1. Wrap one end of the security cable around a secured object.
2. Insert the key into the cable lock.
3. Insert the cable lock into the Kensington security slot at the back panel. Turn and remove the key.

* Kensington lock and keys are not included.

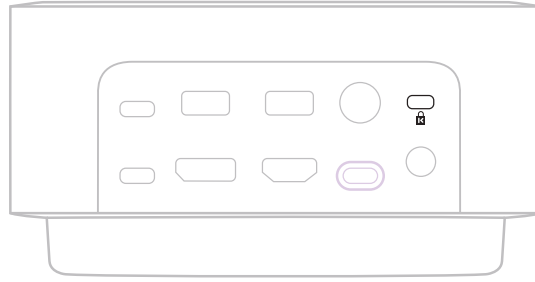

DIMENSIONS

Height x Width x Depth: 84.8 mm x 160.0 mm x 131.5 mm

Weight: 0.942 kg

SYSTEM REQUIREMENTS

Works with common calling applications across almost all platforms and operating systems.

Works with *Windows*, *macOS*, or *Chrome* based computer via *USB-C* with *Alt Mode* and *iOS* or *Android* based mobile devices via *Bluetooth®*.

TECHNICAL SPECIFICATIONS

Microphone type: Six beamforming mics with advanced algorithms

Frequency response (Speaker): 60 Hz - 20 kHz

Frequency response (Microphone): 65 Hz - 8 kHz

Wireless range: Up to 30 m/100 ft (open field line of sight)

Power to system: Up to 100 watt charging

Cable length (USB-C to C cable): 3.3 ft (1 m)

Cable length (AC power cord): 5.6 ft (1.7 m)

Cable length (Powers supply): 5.2 ft (1.6 m)

www.logitech.com/support/logidock

PRODUKT AUF EINEN BLICK

UC-VERSION

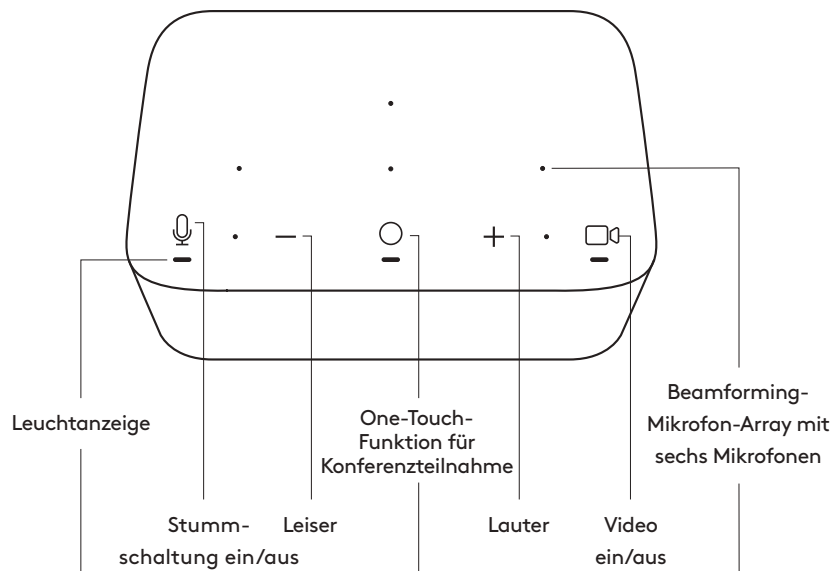

TEAMS-VERSION

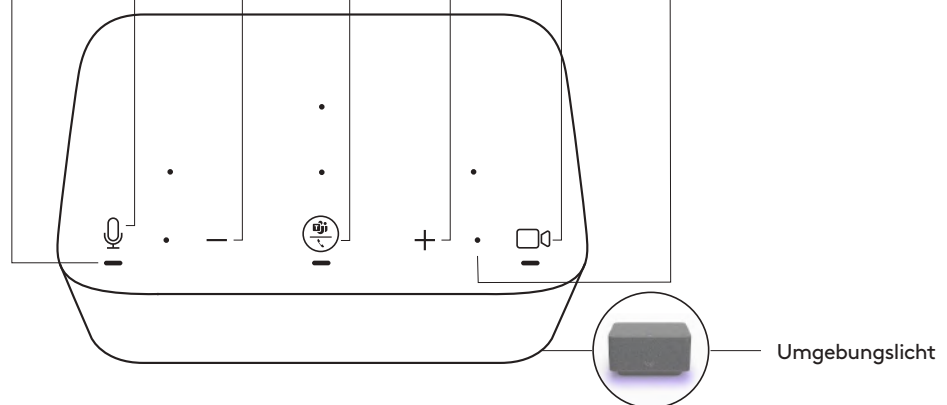

RÜCKANSICHT

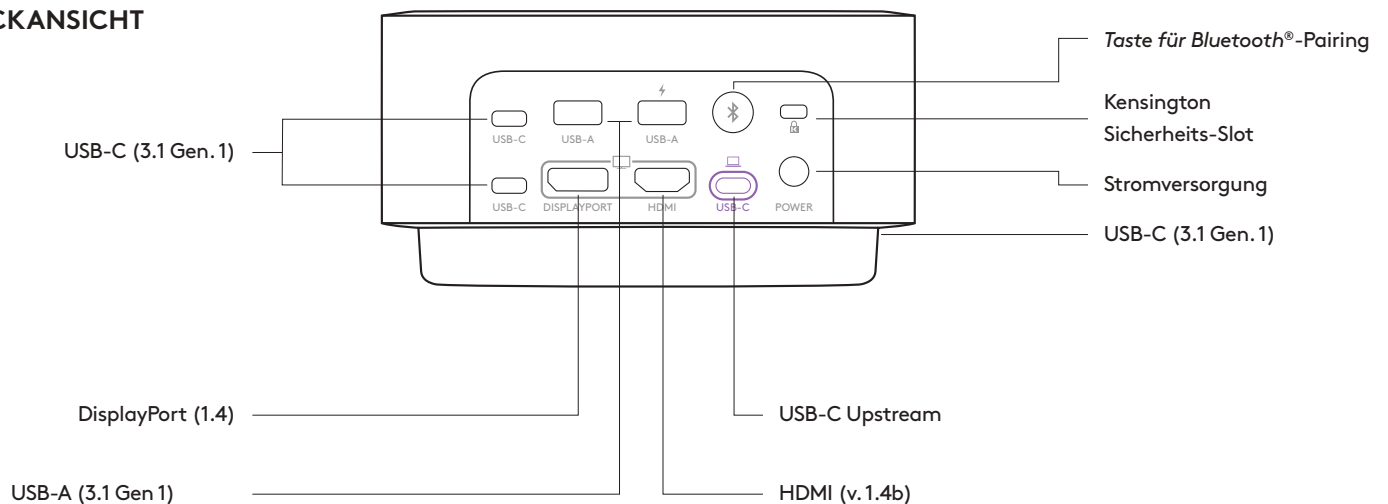

INHALT

1. Logi Dock
2. Netzkabel (1,6 m)
3. AC-Netzkabel (1,7 m)
4. USB-C-zu-USB-C-Kabel (1 m)
5. Bedienungsanleitung

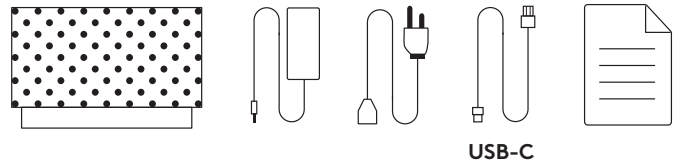

VERBINDEN MIT DER STROMVERSORGUNG

1. Schließen Sie ein Ende des Netzkabels am Netzteil und das andere Ende an einer Steckdose an.
2. Schließen Sie das Netzteil an den Stromanschluss der Dockingstation an.

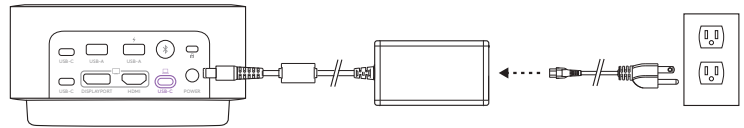

AUFLADEN ÜBER USB-C-KABEL

Schließen Sie ein Ende des USB-C-Kabels mit dem USB-C-Anschluss des Logi Dock und das andere Ende am USB-C-Anschluss Ihres Computers an.



LOGI TUNE APP

Laden Sie Logi Tune von www.logitech.com/tune herunter, um die Kalenderintegration mit Google Calendar und Office 365 sowie One-Touch-Meeting-Bedienelemente zu erhalten.

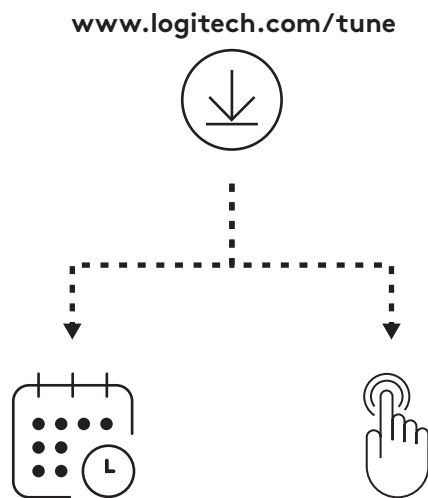



KALENDERINTEGRATION

1. Öffnen Sie die Logi Tune App auf Ihrem Computer.
2. Verknüpfen Sie Ihren bevorzugten Kalender und melden Sie sich bei Ihrem Kalenderanbieter an. Führen Sie dann die Schritte in der App aus.
3. Ihre Agenda wird nach erfolgreicher Verknüpfung im Dashboard angezeigt.

BEDIENELEMENTE FÜR KONFERENZTEILNAHME PER TASTENDRUCK

1. Verknüpfen Sie Ihren Kalender mit Logi Tune.
2. Stellen Sie sicher, dass Tune im Hintergrund ausgeführt wird. Wenn Tune aktiv ist, sehen Sie die App in der Taskleiste.
3. Die Teilnahme per Tastendruck ist standardmäßig aktiviert.
4. Um sie zu deaktivieren, rufen Sie die Geräteeinstellungen in der Tune App auf.



BEDIENELEMENTE UND ANZEIGELEUCHE FÜR MEETINGS

UC-Version				
Taste	Verwendung	Statusanzeige (LED)	Aktion	
	Ton aus	Ton ein	Konstant ROT	Kurzer Tastendruck
		Ton ein	Konstant WEISS	
	Bedienelemente zur Anrufsteuerung	Ruhezustand	—	Kurz drücken, um Tune aufzurufen/zu schließen
		Zeitpunkt der Besprechung	VIOLETT blinkend	—
		Eingehender Anruf	WEISS blinkend	Kurz drücken zum Annehmen von Anrufen
				2 Sekunden lang drücken zum Ablehnen eines Anrufs
Aktiver Anruf	Konstant WEISS	Kurz drücken zum Beenden von Anrufen		
+	Lautstärke	Lautstärke +	—	Kurzer Tastendruck
		Lautstärke -		
	Video	Video ein	Konstant WEISS	Kurzer Tastendruck
		Video aus	Konstant ROT	

Hinweis:

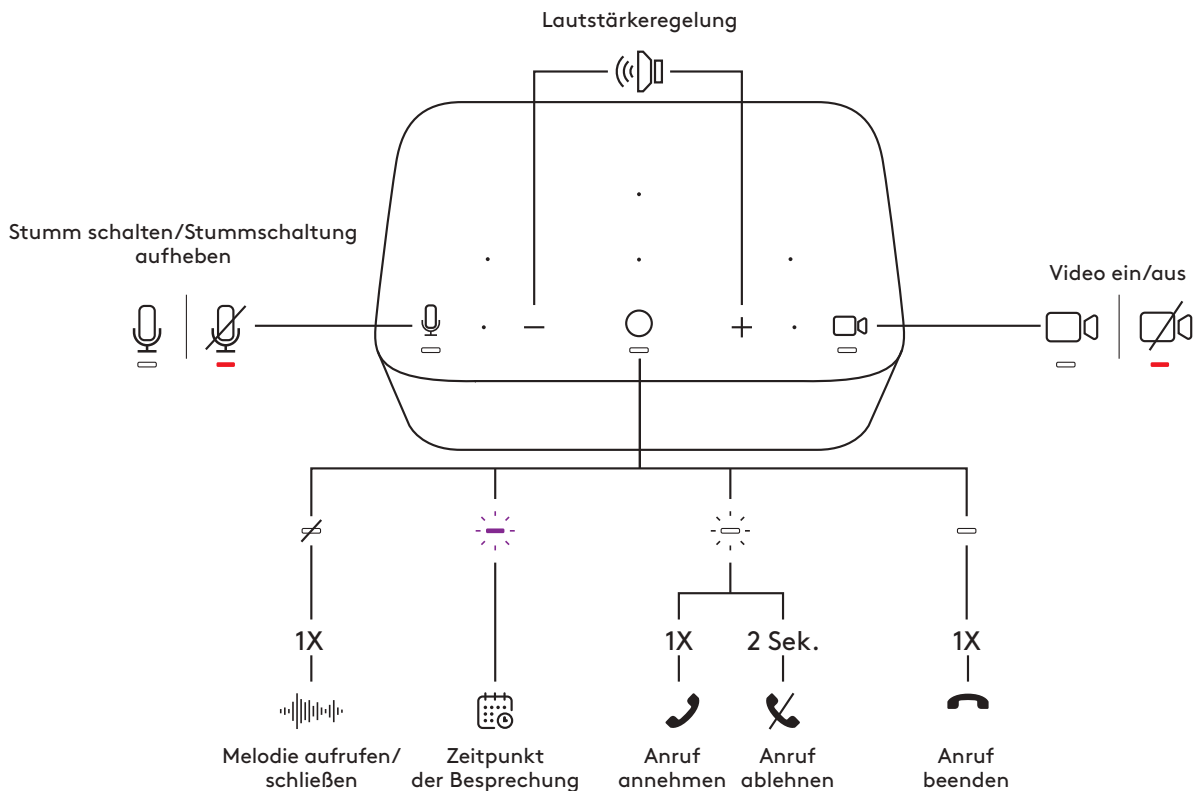
- Wenn das Zone Wireless (Plus) Headset oder die Zone True Wireless Earbuds mit dem Logi Dock verbunden sind, sind Freisprecheinrichtungs- und Headset-Status synchron.
- Die Stummschalter-LED ist verfügbar, wenn Logi Dock, das Zone Wireless (Plus) Headset oder die Zone True Wireless Earbuds die Audioquelle sind. Die Video-Anzeigeleuchte ist nur für UC- oder Teams-zertifizierte Geräte verfügbar.









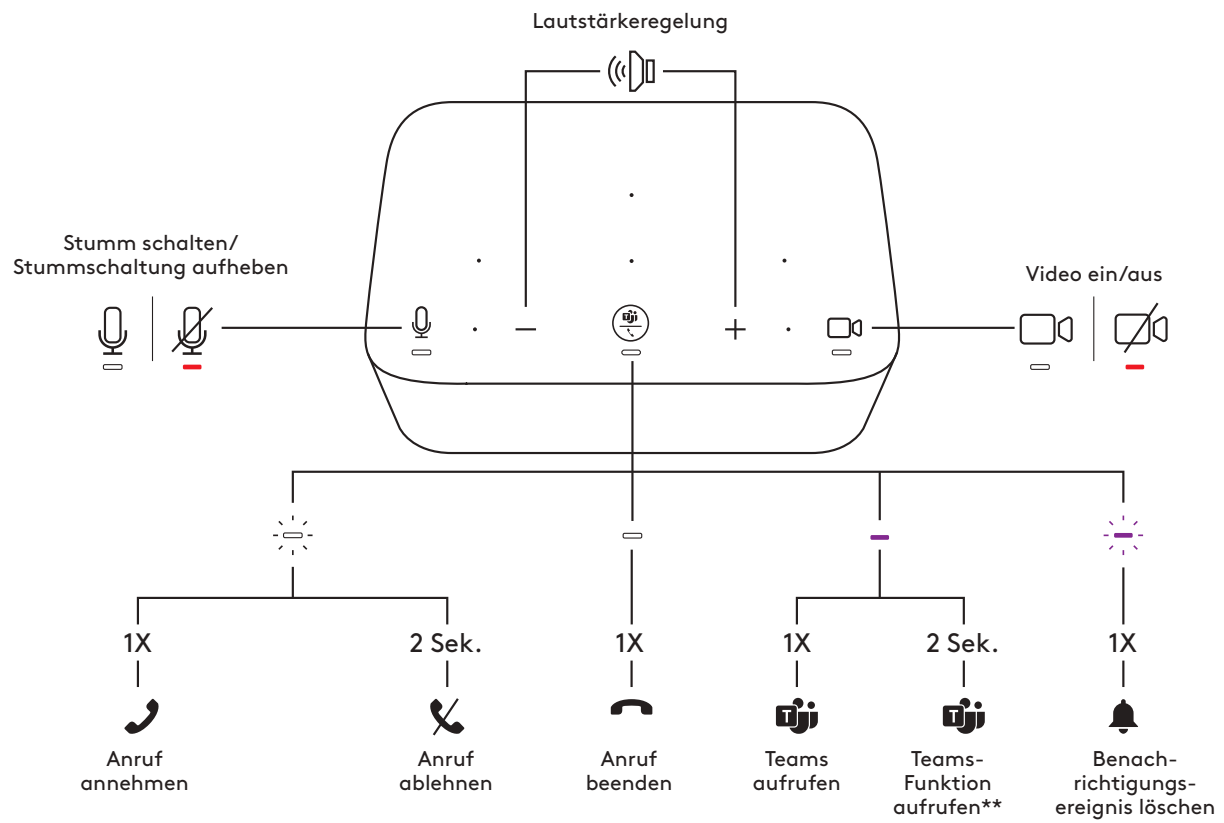



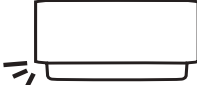

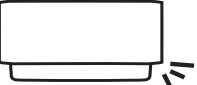

TEAMS-Version				
Taste	Verwendung		Statusanzeige (LED)	Aktion
	Ton aus	Ton ein	Konstant ROT	Kurzer Tastendruck
		Ton ein	Konstant WEISS	
	Bedienelemente zur Anrufsteuerung	Eingehender Anruf	WEISS blinkend	Kurz drücken zum Annehmen von Anrufen
		Aktiver Anruf	Konstant WEISS	2 Sekunden lang drücken zum Ablehnen eines Anrufs
		Ruhezustand	Konstant VIOLETT	Kurz drücken zum Beenden von Anrufen
	Aktiver Anruf	2 Sekunden lang drücken, um Teams aufzurufen		
	Teams-Aktionen	Teams-Benachrichtigung	VIOLETT blinkend	Kurz drücken, um Audio von einem anderen aktiven Gerät zu übertragen
				2 Sekunden lang drücken, um Teams-Funktion aufzurufen**
			Kurz drücken, um Benachrichtigungsereignis zu löschen	
+	Lautstärke	Lautstärke +	—	Kurzer Tastendruck
-		Lautstärke -		
	Video	Video ein	Konstant WEISS	Kurzer Tastendruck
		Video aus	Konstant ROT	

Hinweis:

- Teams-Aktionen können nur verwendet werden, wenn Teams auf einem entsperrten PC oder Mac ausgeführt wird.
- Wenn das Zone Wireless Headset oder die Zone True Wireless Earbuds mit dem Logi Dock verbunden sind, sind Freisprecheinrichtungs- und Headset-Status synchron.
- Die Stummschalter-LED ist verfügbar, wenn Logi Dock, das Zone Wireless (Plus) Headset oder die Zone True Wireless Earbuds die Audioquelle sind. Die Video-Anzeigeleuchte ist nur für UC- oder Teams-zertifizierte Geräte verfügbar.
- *Wenn das Zone Wireless (Plus) Headset oder die Zone True Wireless Earbuds direkt mit dem Logi Dock verbunden sind und Sie sich in einem aktiven Anruf befinden, wird durch einen einfachen Tastendruck auf das Logi Dock der Anruf beendet, anstatt einen aktiven Anruf zu übergeben.
- **Die neuesten Aktualisierungen der Teams-Funktionen finden Sie unter www.logitech.com/support/Logi-Dock-compatibility



UMGEBUNGSLICHT

UC-Version/TEAMS-Version			
			
	Links	Mitte	Rechts
Kalendereintrag			
Zeitpunkt der Besprechung			
Eingehender Anruf			
In Anruf			
Stummschaltung ein			
Ton ein			
Video ein			
Video aus			
Bluetooth®-Pairing			
Pairing-Modus		 5 Sek.	
Gepairt			

Hinweis:

- Die Umgebungslicht-LED (für die Stummschaltung) ist verfügbar, wenn Logi Dock, das Zone Wireless (Plus) Headset oder die Zone True Wireless Earbuds die Audioquelle sind.
- Die Umgebungslicht-LED (für Video) ist nur für UC- oder Teams-zertifizierte Geräte verfügbar.

Tipp:

- Anpassung des Umgebungslichts über Logi Tune möglich.

USB-GERÄTE ANSCHLIESSEN

- Das Logi Dock verfügt über 5 USB-Anschlüsse: 2 USB-A- und 2 USB-C-Anschlüsse an der Rückseite; 1 USB-C- Anschluss an der Seite.
- Schließen Sie einfach externe USB-Geräte wie Tastatur und Maus an den USB-A- oder C-Anschlüsse an.

Hinweis: Bitte laden Sie Ihr iOS-Gerät nur dann über die USB-A- oder C-Anschlüsse mit dem Symbol für den Ladeanschluss (⚡) auf, wenn das Logi Dock vom Notebook getrennt ist.

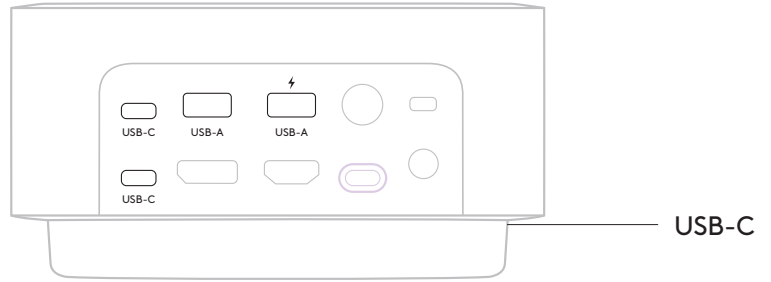

ANSCHLIESSEN BLUETOOTH®-FÄHIGER MOBILGERÄTE

1. Halten Sie die Bluetooth®-Pairing-Taste an der Rückseite 3 Sekunden lang gedrückt. Das Umgebungslicht vorne blinkt blau.
2. Öffnen Sie die Bluetooth®-Einstellungen auf Ihrem Gerät.
3. Wählen Sie Logi Dock aus den erkennbaren Geräten aus.
4. Nach dem erfolgreichen Pairing leuchtet das Umgebungslicht für 5 Sekunden durchgehend blau mit Sonifikation.

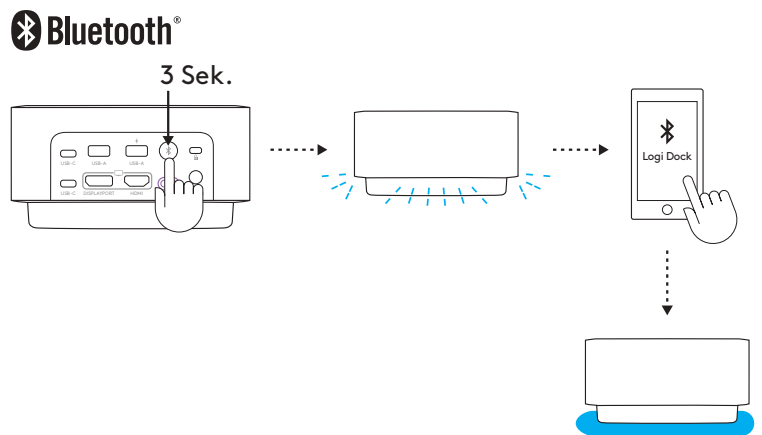

ANSCHLIESSEN EINES DISPLAYPORT-GERÄTS

Um Ihr DisplayPort-Videogerät (z. B. einen Monitor oder Projektor) an Logi Dock anzuschließen, schließen Sie das DisplayPort-Kabel* an DisplayPort auf der Rückseite an.

* DisplayPort-Kabel nicht im Lieferumfang enthalten.

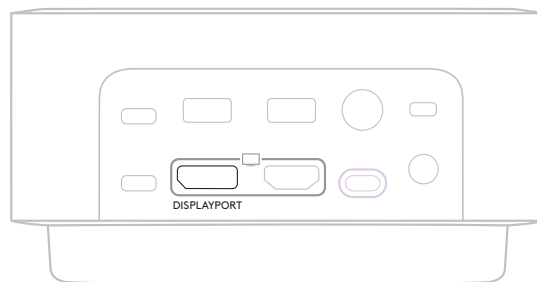

ANSCHLIESSEN EINES HDMI-GERÄTS

Um Ihr HDMI-Videogerät (z. B. einen Monitor oder Projektor) an Logi Dock anzuschließen, schließen Sie das HDMI-Kabel* an den HDMI-Anschluss auf der Rückseite an.

* HDMI-Kabel nicht im Lieferumfang enthalten.

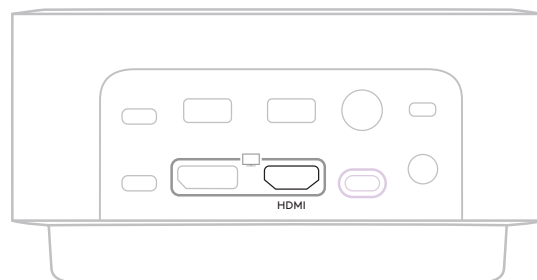

VERWENDUNG EINES KENSINGTON-SCHLOSS

So sichern Sie das Logi Dock mit einem Kensington-Schloss:

1. Wickeln Sie ein Ende des Sicherheitskabels um einen gesicherten Gegenstand.
2. Stecken Sie den Schlüssel in das Kabelschloss.
3. Stecken Sie das Kabelschloss in den Kensington-Sicherheitsschlitz auf der Rückseite. Drehen Sie den Schlüssel und ziehen Sie ihn ab.ab.

* Kensington-Schloss und Schlüssel sind nicht im Lieferumfang enthalten.

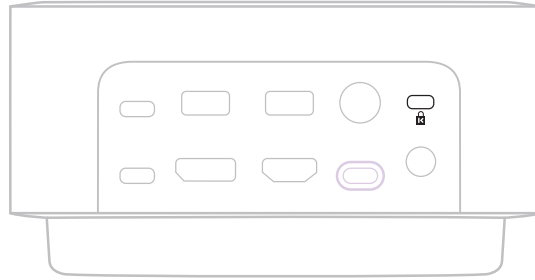

ABMESSUNGEN

Höhe x Breite x Tiefe: 84,8 mm x 160,0 mm x 131,5 mm

Gewicht: 0,942 kg

SYSTEMVORAUSSETZUNGEN

Funktioniert mit gängigen Telefonie-Anwendungen auf nahezu allen Plattformen und Betriebssystemen.

Funktioniert mit Computern mit *Windows*, *macOS* oder *Chrome* über *USB-C* mit Alt-Modus und mit Mobilgeräten mit *iOS* oder *Android* über *Bluetooth®*.

TECHNISCHE DATEN

Mikrofontyp: Sechs Beamforming-Mikrofone mit erweiterten Algorithmen

Frequenzbereich (Lautsprecher): 60 Hz–20 kHz

Frequenzbereich (Mikrofon): 65 Hz–8 kHz

Kabellose Reichweite: Bis zu 30 m/100 Fuß (bei freier direkter Sichtlinie)

Stromversorgung: Bis zu 100 W für Aufladungen

Kabellänge (USB-C-zu-C-Kabel): 1 m (3,3 Fuß)

Länge des Netzkabels: 1,7 m (5,6 Fuß)

Kabellänge (Stromversorgung): 1,6 m (5,2 Fuß)

www.logitech.com/support/logidock

PRÉSENTATION DU PRODUIT

VERSION UC

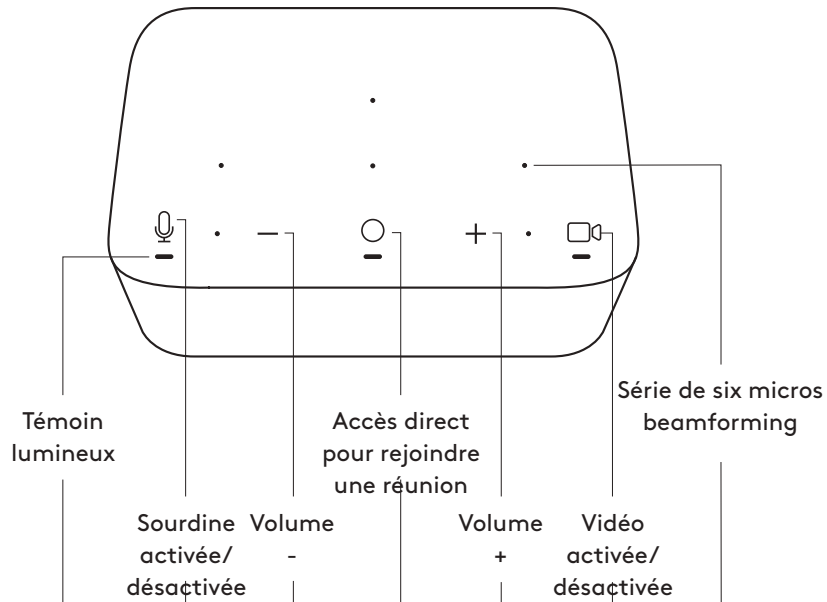

VERSION TEAMS

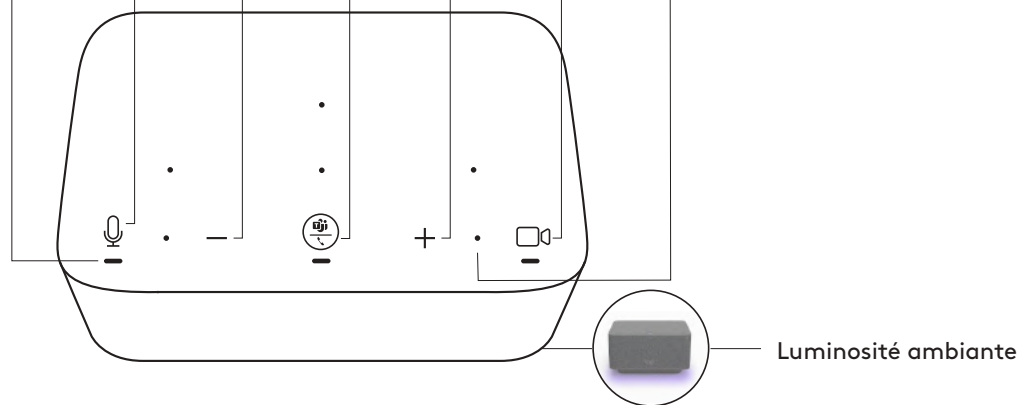

VUE DE L'ARRIÈRE

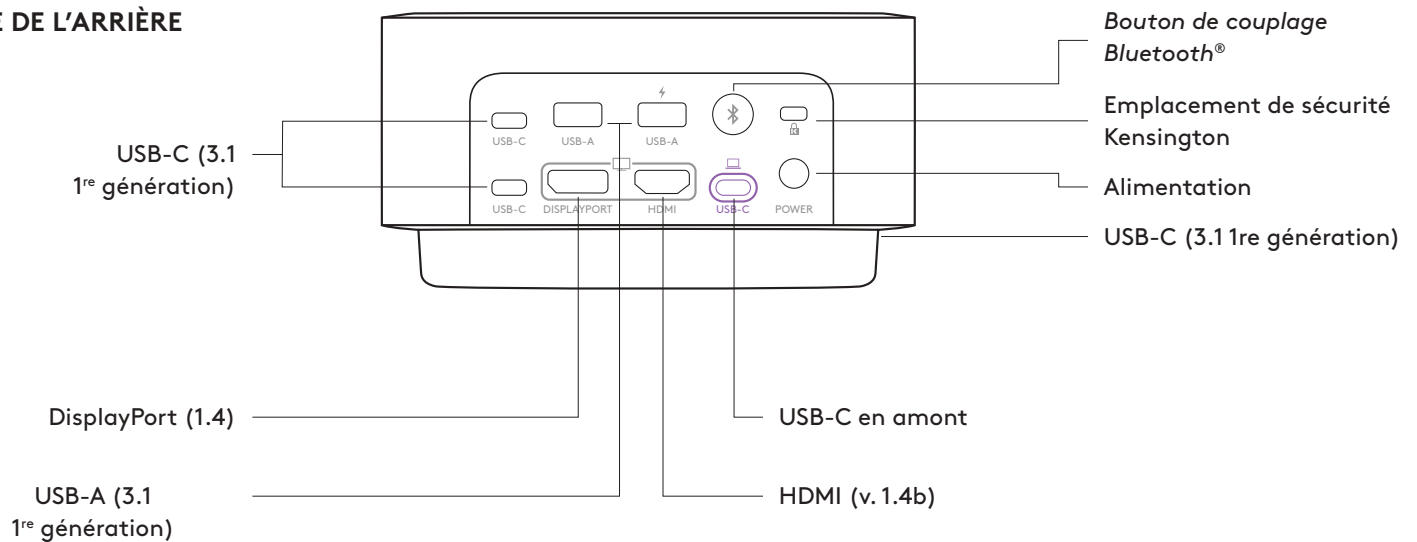

CONTENU DU COFFRET

1. Logi Dock
2. Alimentation (1,6 m)
3. Cordon d'alimentation secteur (1,7 m)
4. Câble USB-C vers USB-C (1 m)
5. Documentation utilisateur

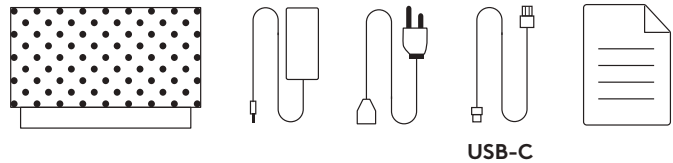

RACCORDEMENT À L'ALIMENTATION SECTEUR

1. Branchez une extrémité du cordon d'alimentation secteur au boîtier d'alimentation, puis connectez l'autre extrémité à une prise secteur.
2. Connectez le boîtier d'alimentation au port d'alimentation secteur de la station d'accueil.

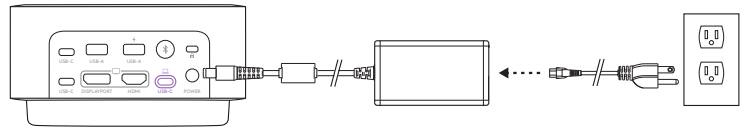

CONNEXION PAR CÂBLE USB-C

Connectez une extrémité du câble USB-C au port USB-C en amont de Logi Dock et l'autre extrémité au port USB-C de votre ordinateur.



APPLICATION LOGI TUNE

Téléchargez et installez Logi Tune depuis www.logitech.com/tune pour intégration du calendrier avec Google Calendar et Office 365, et les commandes d'accès direct aux réunions.

www.logitech.com/tune

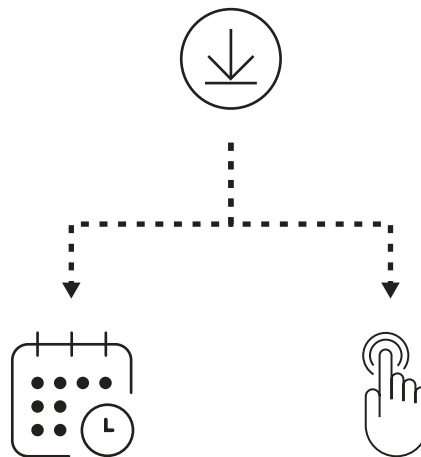



INTÉGRATION DU CALENDRIER

1. Ouvrez l'application Logi Tune sur votre ordinateur.
2. Associez votre calendrier favori et authentifiez-vous auprès de votre fournisseur de calendrier. Suivez ensuite les étapes décrites dans l'application.
3. Votre agenda s'affichera dans le tableau de bord une fois la liaison établie

COMMANDE D'ACCÈS DIRECT AUX RÉUNIONS

1. Associez votre calendrier à Logi Tune.
2. Assurez-vous que Tune fonctionne en arrière-plan. Vous pouvez voir l'application dans la barre des tâches si Tune est activé.
3. La commande d'accès direct aux réunions sera activée par défaut.
4. Pour la désactiver, accédez aux paramètres du dispositif dans l'application Tune.



COMMANDES INTÉGRÉES ET TÉMOIN LUMINEUX

Version UC				
Bouton	Utilisation		Témoin lumineux	Action
	Couper le son	Sourdine activée	Témoin ROUGE en continu	Pression brève
		Sourdine désactivée	Témoin BLANC en continu	
	Commandes des appels	État inactif	—	Brève pression pour lancer/fermer Tune
		Heure de la réunion	Témoin VIOLET clignotant	—
		Appel entrant	Témoin BLANC clignotant	Brève pression pour prendre les appels
				Pression de 2 secondes pour rejeter un appel
Appel en cours	Témoin BLANC en continu	Brève pression pour mettre fin aux appels		
+	Volume	Volume +	—	Pression brève
-		Volume -		
	Vidéo	Vidéo activée	Témoin BLANC en continu	Pression brève
		Vidéo désactivée	Témoin ROUGE en continu	

Remarque:

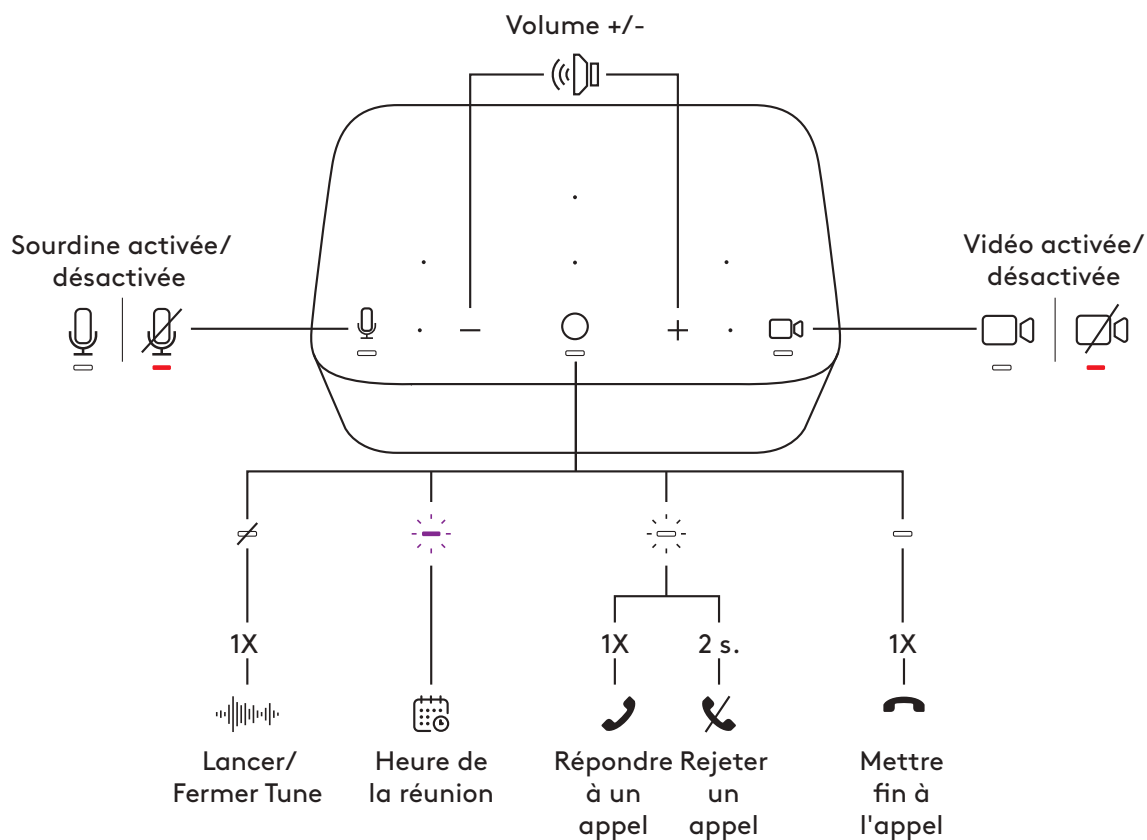
- Lorsque le casque Zone Wireless (Plus) ou les écouteurs Zone True Wireless Earbuds sont connectés à Logi Dock, les états du haut-parleur et du casque sont synchronisés.
- Le témoin lumineux de sourdine est disponible lorsque Logi Dock, le casque Zone Wireless (Plus) ou les écouteurs Zone True Wireless Earbuds sont définis comme source audio. Le témoin lumineux vidéo est disponible uniquement pour les dispositifs certifiés UC ou Teams.









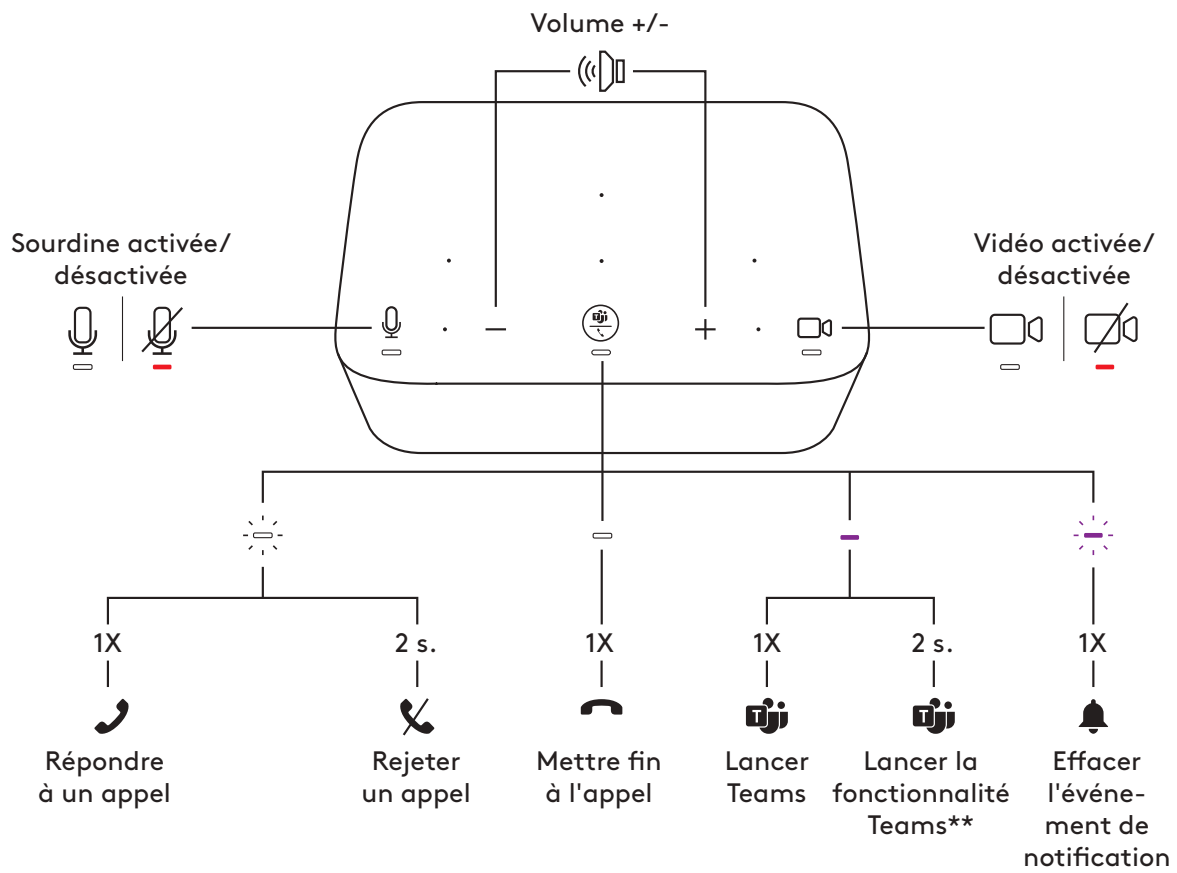



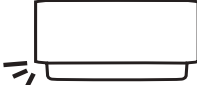

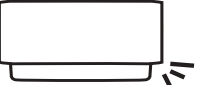

Version TEAMS				
Bouton	Utilisation		Témoin lumineux	Action
	Couper le son	Sourdine activée	Témoin ROUGE en continu	Pression brève
		Sourdine désactivée	Témoin BLANC en continu	
	Commandes des appels	Appel entrant	Témoin BLANC clignotant	Brève pression pour prendre les appels
		Appel en cours	Témoin BLANC en continu	Pression de 2 secondes pour rejeter un appel
	Activités Teams	État inactif	Témoin VIOLET en continu	Brève pression pour lancer Teams
		Appel en cours		Appuyez brièvement pour transférer le son d'un autre dispositif actif*
				Pression de 2 secondes pour lancer la fonctionnalité Teams**
		Notification Teams		Témoin VIOLET clignotant
+	Volume	Volume +	—	Pression brève
-		Volume -		
	Vidéo	Vidéo activée	Témoin BLANC en continu	Pression brève
		Vidéo désactivée	Témoin ROUGE en continu	

Remarque:

- Les activités Teams ne sont fonctionnelles que lorsque Teams fonctionne sur un PC ou un Mac déverrouillé.
- Lorsque le casque Zone Wireless (Plus) ou les écouteurs Zone True Wireless Earbuds sont connectés à Logi Dock, les états du haut-parleur et du casque sont synchronisés.
- Le témoin lumineux de sourdine est disponible lorsque Logi Dock, le casque Zone Wireless (Plus) ou les écouteurs Zone True Wireless Earbuds sont définis comme source audio. Le témoin lumineux vidéo est disponible uniquement pour les dispositifs certifiés UC ou Teams.
- *Si le casque Zone Wireless (Plus) ou les écouteurs Zone True Wireless Earbuds sont connectés directement à Logi Dock et que vous avez un appel en cours, une simple pression sur Logi Dock mettra fin à l'appel plutôt que de le transférer.
- **Consultez www.logitech.com/support/Logi-Dock-compatibility pour les dernières mises à jour de la fonctionnalité Teams



LUMINOSITÉ AMBIANTE

Version UC/Version TEAMS			
			
	Gauche	Milieu	Droite
Entrée de calendrier			
Heure de la réunion			
Appel entrant			
Appel en cours			
Sourdine activée			
Sourdine désactivée			
Vidéo activée			
Vidéo désactivée			
Couplage Bluetooth®			
Mode de couplage			
Couplé			

Remarque:

- le témoin lumineux (pour la sourdine) est disponible lorsque Logi Dock, le casque Zone Wireless (Plus) ou les écouteurs Zone True Wireless Earbuds sont définis comme source audio. Le témoin lumineux (pour la vidéo) est disponible uniquement pour les dispositifs certifiés UC ou Teams.

Astuce:

- la personnalisation de la luminosité ambiante est disponible sur Logi Tune.

CONNEXION DE DISPOSITIFS USB

- Logi Dock compte 5 ports USB: 2 ports USB-A et 2 ports USB-C sur le panneau arrière; 1 port USB-C sur le côté.
- Connectez simplement vos dispositifs USB externes, par exemple un clavier et une souris, aux ports USB-A ou C.

Remarque: chargez votre dispositif iOS grâce aux ports USB-A ou USB-C avec l'icône du port de charge (⚡) uniquement lorsque Logi Dock est déconnecté de l'ordinateur portable.

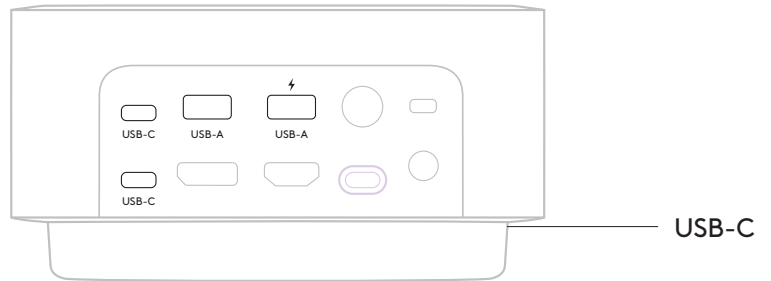

CONNEXION DE DISPOSITIFS MOBILES COMPATIBLES *BLUETOOTH*®

1. Appuyez sur le bouton de couplage *Bluetooth*® sur le panneau arrière pendant 3 secondes. Le témoin lumineux à l'avant clignote en bleu.
2. Ouvrez les paramètres *Bluetooth*® sur votre dispositif mobile.
3. Sélectionnez Logi Dock parmi les dispositifs détectables.
4. Une fois le couplage réussi, le témoin lumineux passe au bleu fixe pendant 5 secondes en émettant un signal sonore.

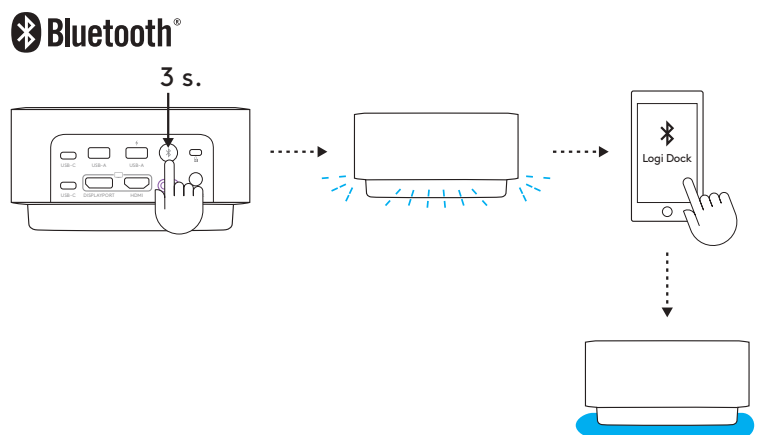

CONNEXION D'UN DISPOSITIF DISPLAYPORT

Pour connecter votre dispositif vidéo DisplayPort (notamment un moniteur ou un projecteur) à Logi Dock, insérez le câble DisplayPort* dans le port DisplayPort sur le panneau arrière.

* Le câble DisplayPort n'est pas fourni.

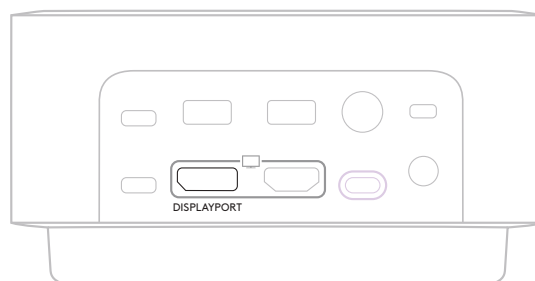

CONNEXION D'UN DISPOSITIF HDMI

Pour connecter votre dispositif vidéo HDMI (notamment un moniteur ou un projecteur) à Logi Dock, insérez le câble HDMI* dans le port HDMI du panneau arrière.

* Le câble HDMI n'est pas fourni.

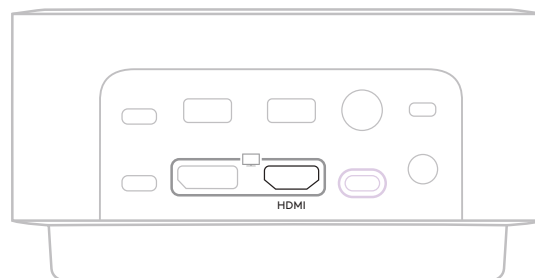

UTILISATION D'UNE ENCOCHE KENSINGTON

Pour sécuriser Logi Dock avec une encoche Kensington:

1. Enroulez une extrémité du câble de sécurité autour d'un objet fixe.
2. Insérez la clé dans l'encoche du câble.
3. Insérez l'encoche du câble dans l'emplacement de sécurité Kensington situé sur le panneau arrière. Tournez et retirez la clé.

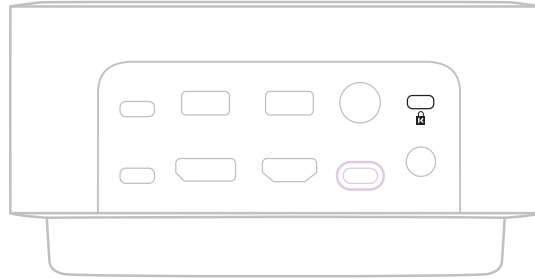

* L'encoche et les clés Kensington ne sont pas incluses.

DIMENSIONS

Hauteur x largeur x profondeur: 84,8 mm x 160 mm x 131,5 mm

Poids: 0,942 kg

CONFIGURATION REQUISE

Compatible avec la plupart des applications d'appels vidéo sur la majorité des plates-formes et systèmes d'exploitation.

Fonctionne avec les ordinateurs *Windows*, *macOS* ou *Chrome* via *USB-C* avec mode *Alt* et les dispositifs mobiles *iOS* ou *Android* via *Bluetooth*®.

CARACTÉRISTIQUES TECHNIQUES

Type de microphone: six micros beamforming avec des algorithmes avancés

Réponse en fréquence (haut-parleur): 60 Hz - 20 KHz

Réponse en fréquence (microphone): 65 Hz - 8 KHz

Portée sans fil: Jusqu'à 30 m/100 pieds (champ de vision dégagé)

Alimentation du système: charge jusqu'à 100 W

Longueur du câble (câble USB-C vers C): 1 m (3,3 pieds)

Longueur du câble (câble d'alimentation secteur): 1,7 m (5,6 pieds)

Longueur du câble (alimentation): 1,6 m (5,2 pieds)

www.logitech.com/support/logidock

PANORAMICA DEL PRODOTTO

VERSIONE UC

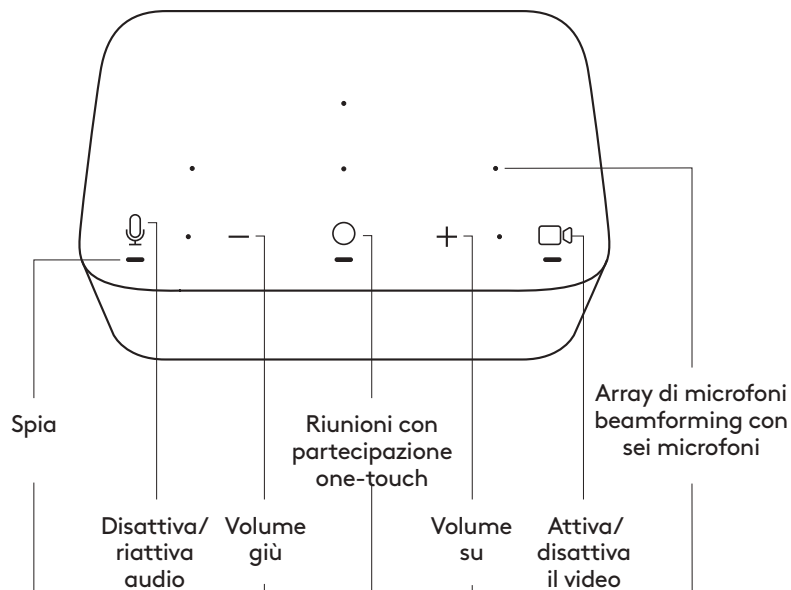

VERSIONE TEAMS

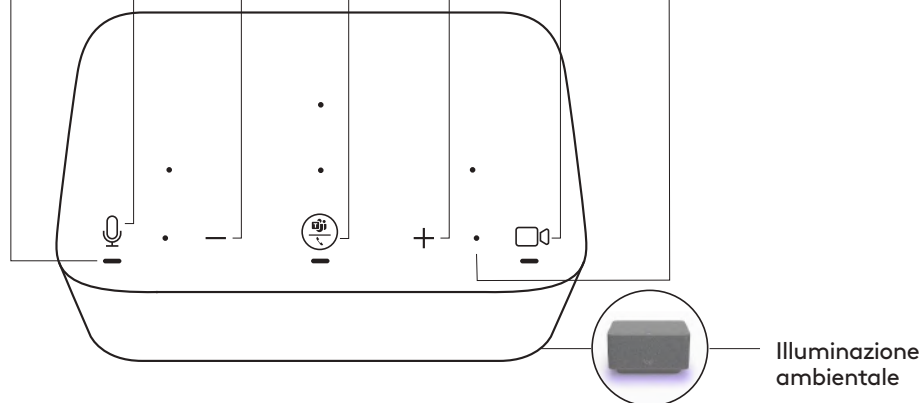

VISTA POSTERIORE

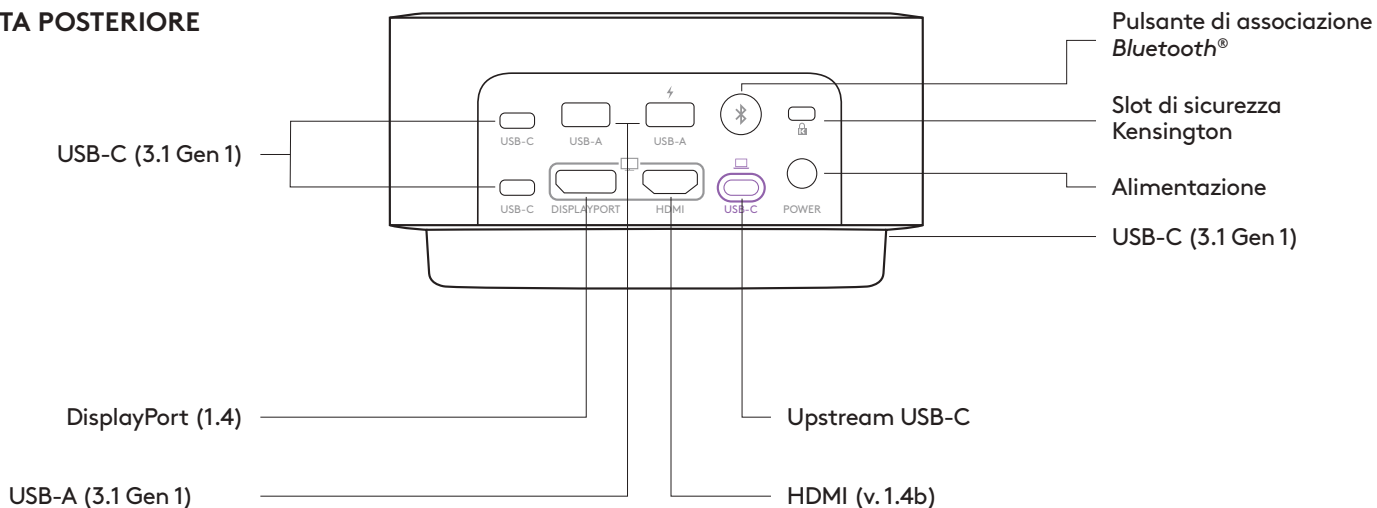

CONTENUTO DELLA CONFEZIONE

1. Logi Dock
2. Alimentatore (1,6 m)
3. Cavo di alimentazione CA (1,7 m)
4. Cavo USB-C/USB-C (1 m)
5. Documentazione per l'utente

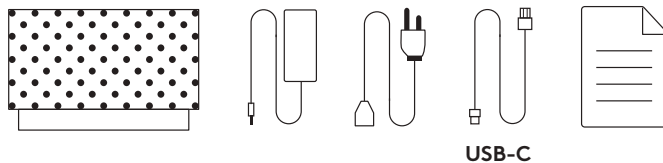

CONNESSIONE ALL'ALIMENTAZIONE

1. Collega una estremità del cavo di alimentazione all'alimentatore CA e l'altra estremità ad una presa.
2. Collega l'alimentatore alla porta di alimentazione CA nella docking station.

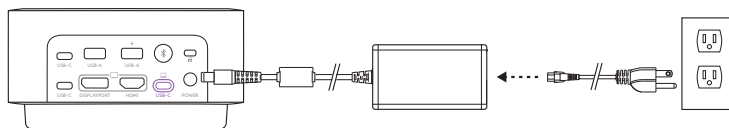

RICARICA CON CAVO USB-C

Collega un'estremità del cavo USB-C alla porta upstream USB-C in Logi Dock e l'altra estremità alla porta USB-C sul tuo computer.



APP LOGI TUNE

Scarica e installa Logi Tune da www.logitech.com/tune per l'integrazione del calendario con Google Calendar e Office 365 e per i comandi one-touch delle riunioni.

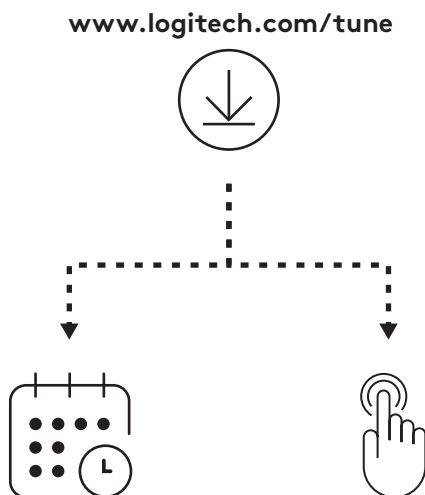



INTEGRAZIONE DEL CALENDARIO

1. Apri l'app Logi Tune sul tuo computer.
2. Collega il tuo calendario preferito e autentica l'account tramite il tuo provider di calendario. Quindi, segui i passaggi nell'app.
3. Il tuo programma verrà visualizzato nel dashboard una volta che il collegamento sarà completato.

COMANDI ONE TOUCH PER PARTECIPARE AI MEETING

1. Collega il tuo calendario con Logi Tune.
2. Assicurati che Tune venga eseguito in background. Puoi vedere l'app nella barra delle applicazioni se Tune è attivo.
3. Il comando "Partecipa con un tocco" verrà attivato per impostazione predefinita.
4. Per disattivarlo, vai alle impostazioni del dispositivo nell'app Tune.



COMANDI PER LE RIUNIONI E SPIA LUMINOSA

Versione UC				
Pulsante	Utilizzo		Azione	
	Disattivazione audio	Audio disattivato	Luce ROSSA fissa	Pressione breve
		Riattiva audio	Luce BIANCA fissa	
	Comandi chiamata	Stato inattivo	—	Pressione breve per attivare/chiedere Tune
		Ora della riunione	Luce VIOLA lampeggiante	—
		Chiamata in arrivo	Luce BIANCA lampeggiante	Pressione breve per rispondere alle chiamate
				Pressione di 2 secondi per rifiutare le chiamate
Chiamata attiva	Luce BIANCA fissa	Pressione breve per terminare le chiamate		
+	Volume	Aumento volume	—	Pressione breve
-		Riduzione volume		
	Video	Video attivato	Luce BIANCA fissa	Pressione breve
		Video disattivato	Luce ROSSA fissa	

Nota:

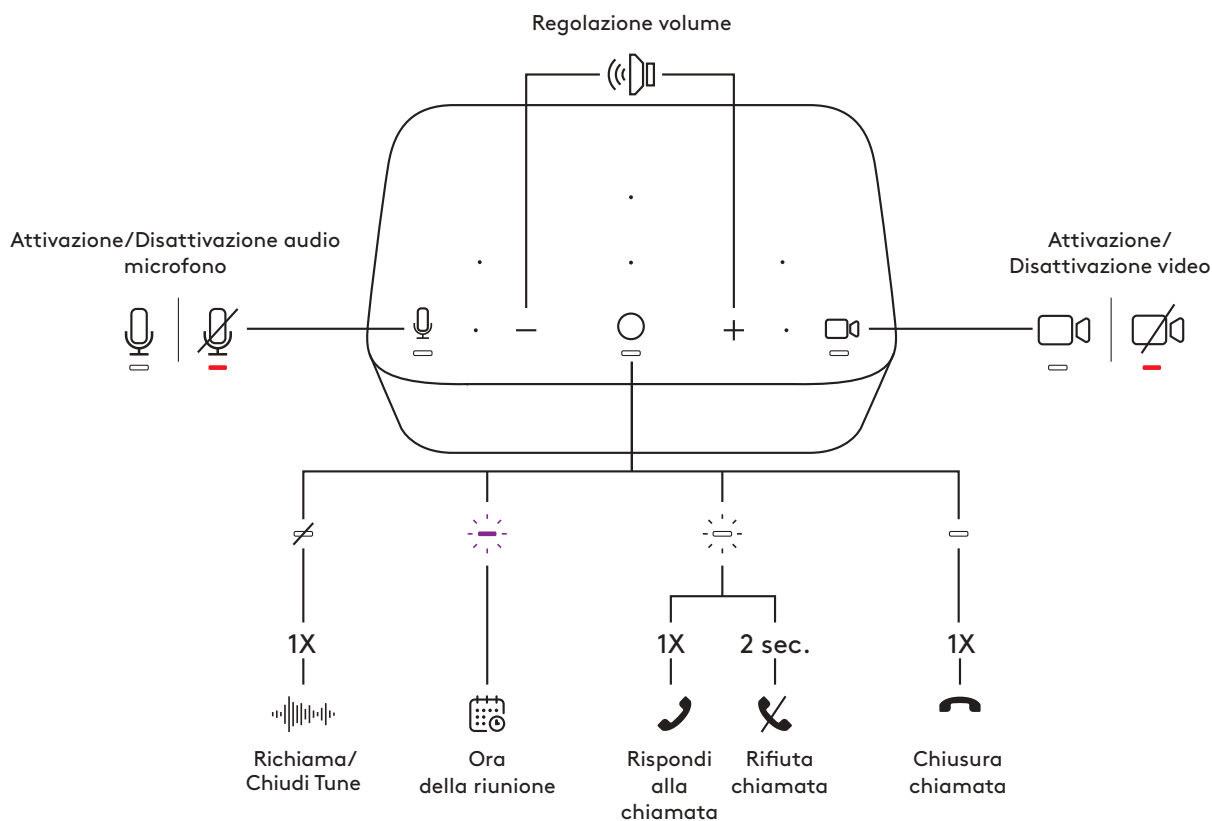
- Quando la cuffia con microfono Zone Wireless (Plus) o gli auricolari Zone True Wireless sono connessi a Logi Dock, lo stato del vivavoce e quello della cuffia saranno sincronizzati.
- La spia di disattivazione audio del microfono è disponibile quando Logi Dock, la cuffia con microfono Zone Wireless (Plus) o gli auricolari Zone True Wireless sono la sorgente audio. La spia del video è disponibile solo per dispositivi certificati UC o Teams.









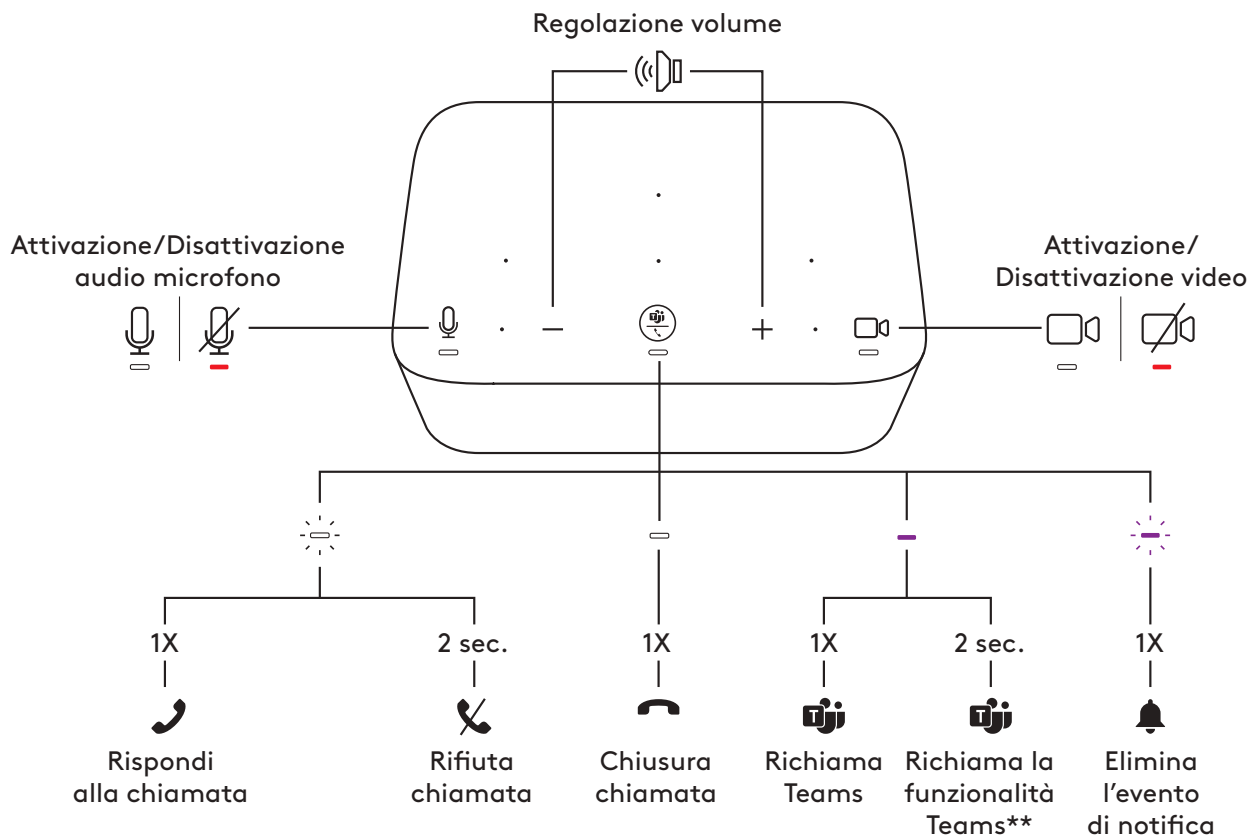



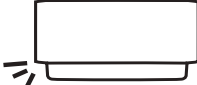

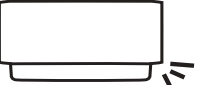

Versione TEAMS				
Pulsante	Utilizzo		Indicatore luminoso	Azione
	Disattivazione audio	Audio disattivato	Luce ROSSA fissa	Pressione breve
		Riattiva audio	Luce BIANCA fissa	
	Comandi chiamata	Chiamata in arrivo	Luce BIANCA lampeggiante	Pressione breve per rispondere alle chiamate
		Chiamata attiva	Luce BIANCA fissa	Pressione di 2 secondi per rifiutare le chiamate
	Attività Teams	Stato inattivo	Luce VIOLA fissa	Pressione breve per richiamare Teams
		Chiamata attiva		Pressione breve per trasferire l'audio da un altro dispositivo attivo*
				Pressione di 2 secondi per richiamare la funzionalità Teams**
Notifica di Teams	Luce VIOLA lampeggiante	Pressione breve per eliminare l'evento di notifica		
+	Volume	Aumento volume	—	Pressione breve
-		Riduzione volume		
	Video	Video attivato	Luce BIANCA fissa	Pressione breve
		Video disattivato	Luce ROSSA fissa	

Nota:

- Le attività di Teams funzionano solo quando Teams è in esecuzione su PC o Mac sbloccati.
- Quando la cuffia con microfono Zone Wireless o gli auricolari Zone True Wireless sono connessi a Logi Dock, sia lo stato del vivavoce che quello della cuffia saranno sincronizzati.
- La spia di disattivazione audio del microfono è disponibile quando Logi Dock, la cuffia con microfono Zone Wireless (Plus) o gli auricolari Zone True Wireless sono la sorgente audio. La spia del video è disponibile solo per dispositivi certificati UC o Teams.
- *Se la cuffia con microfono Zone Wireless (Plus) o gli auricolari Zone True Wireless sono connessi direttamente a Logi Dock ed è in corso una chiamata, una singola pressione su Logi Dock terminerà la chiamata invece di trasferire la chiamata attiva.
- **Per le informazioni più aggiornate sulla funzionalità Teams, visita www.logitech.com/support/Logi-Dock-compatibility



ILLUMINAZIONE AMBIENTALE

versione UC/versione TEAMS			
			
	Sinistra	Centro	Destra
Voce calendario			
Ora della riunione			
Chiamata in arrivo			
In chiamata			
Audio disattivato			
Riattiva audio			
Video attivato			
Video disattivato			
Associazione ^{Bluetooth®}			
Modalità di associazione		 5 sec.	
Associato			

Nota:

- L'illuminazione ambientale (per audio disattivato) è disponibile quando Logi Dock, la cuffia con microfono Zone Wireless (Plus) o gli auricolari Zone True Wireless sono la sorgente audio. L'illuminazione ambientale (per il video) è disponibile solo per dispositivi certificati UC o Teams.

Suggerimento:

- in Logi Tune è disponibile la personalizzazione dell'illuminazione ambientale.

CONNESSIONE DI DISPOSITIVI USB

- Logi Dock ha 5 porte USB: 2 porte USB-A e 2 porte USB-C nel pannello posteriore, 1 porta USB-C laterale.
- Collega semplicemente i tuoi dispositivi esterni USB come tastiera o mouse alle porte USB-A o USB-C.

Nota: Ricarica il tuo dispositivo iOS attraverso le porte USB-A o C con l'icona di porta di ricarica (⚡) solo quando Logi Dock è disconnesso dal portatile.

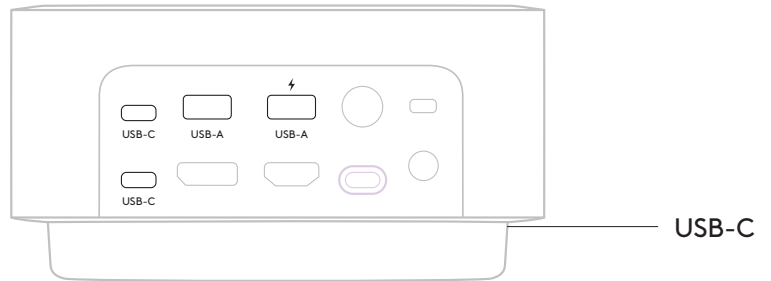

CONNESSIONE DI DISPOSITIVI MOBILI BLUETOOTH® ABILITATI

1. Tieni premuto il pulsante di associazione Bluetooth® nel pannello posteriore per 3 secondi. L'illuminazione ambientale anteriore lampeggerà in blu.
2. Apri le impostazioni Bluetooth® sul dispositivo mobile.
3. Seleziona Logi Dock fra i dispositivi individuabili.
4. Una volta associati, l'illuminazione ambientale diventerà blu fissa per 5 secondi con nota sonora.

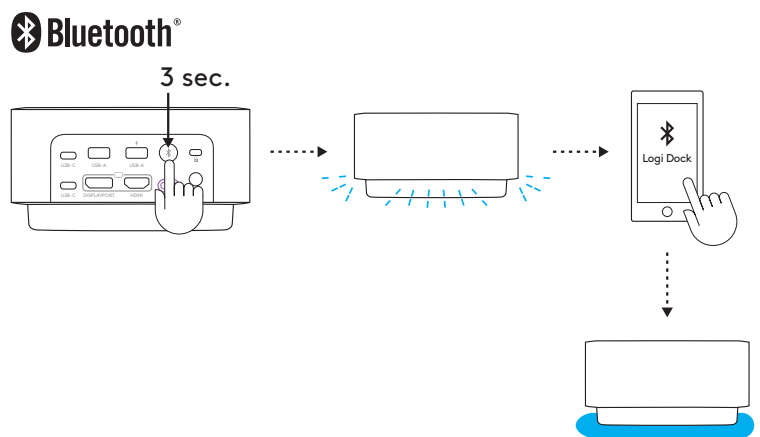

CONNESSIONE DI UN DISPOSITIVO DISPLAYPORT

Per connettere un dispositivo video DisplayPort (ad esempio un monitor o un proiettore) a Logi Dock, inserisci il cavo DisplayPort* a DisplayPort nel pannello posteriore.

* Cavo DisplayPort non incluso.

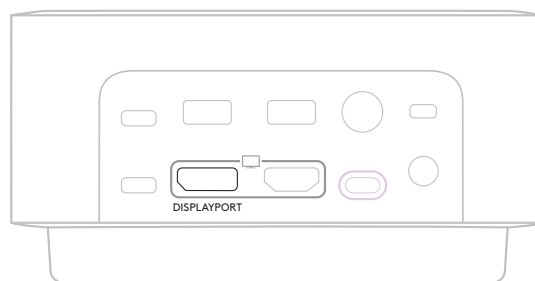

CONNESSIONE A UN DISPOSITIVO HDMI

Per connettere un dispositivo video HDMI (ad esempio un monitor o un proiettore) a Logi Dock, inserisci il cavo HDMI* a HDMI nel pannello posteriore.

* Cavo HDMI non incluso.

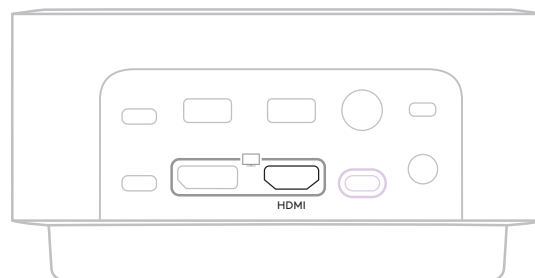

UTILIZZARE UN BLOCCO KENSINGTON

Per chiudere Logi Dock con un blocco Kensington:

1. Avvolgi un'estremità del cavo di sicurezza intorno ad un oggetto solido.
2. Inserisci la chiave nel fissacavi.
3. Inserisci il fissacavi nello slot di sicurezza Kensington nel pannello posteriore.
Ruota e rimuovi la chiave.

* Blocco Kensington e chiavi non inclusi.

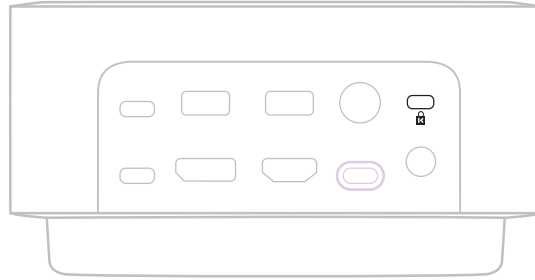

DIMENSIONI

Altezza x larghezza x profondità: 84,8 mm x 160,0 mm x 131,5 mm

Peso: 0,942 kg

REQUISITI DI SISTEMA

Compatibile con comuni applicazioni per chiamate sulla maggior parte delle piattaforme e sistemi operativi.

Funziona con computer basati su Windows, macOS o Chrome tramite USB-C con Alt Mode e dispositivi iOS o Android tramite *Bluetooth*[®].

SPECIFICHE TECNICHE

Tipo di microfono: Sei microfoni beamforming con algoritmi avanzati

Risposta in frequenza (altoparlante): 60 Hz - 20 kHz

Risposta in frequenza (microfono): 65 Hz - 8 KHz

Raggio d'azione wireless: Fino a 30 m/100 piedi (linea di vista in campo aperto)

Alimentazione del sistema: Ricarica fino a 100 watt

Lunghezza del cavo (cavo USB-C a C): 1 m (3,3 piedi)

Lunghezza cavo (cavo di alimentazione CA): 1,7 m (5,6 piedi)

Lunghezza cavo (alimentazione): 1,6 m (5,2 piedi)

www.logitech.com/support/logidock

COMPONENTES DEL PRODUCTO

VERSIÓN UC

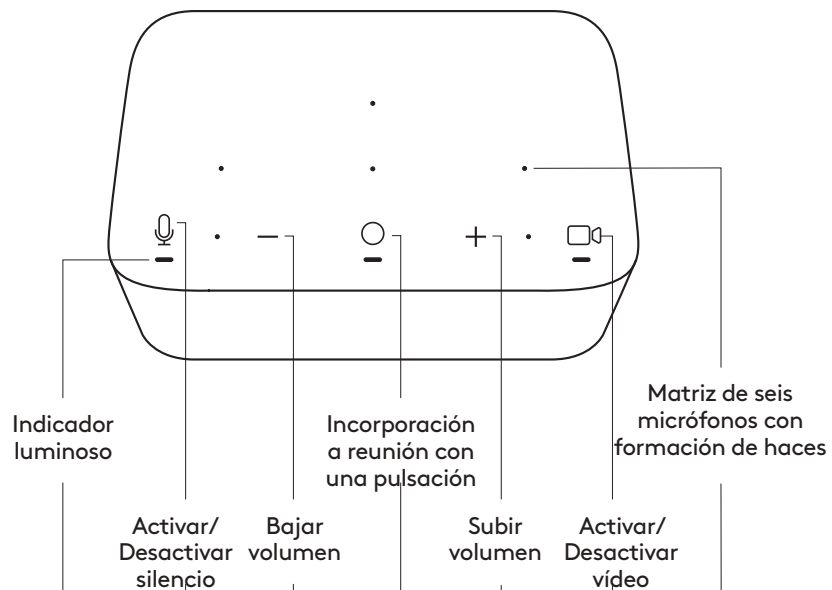

VERSIÓN TEAMS

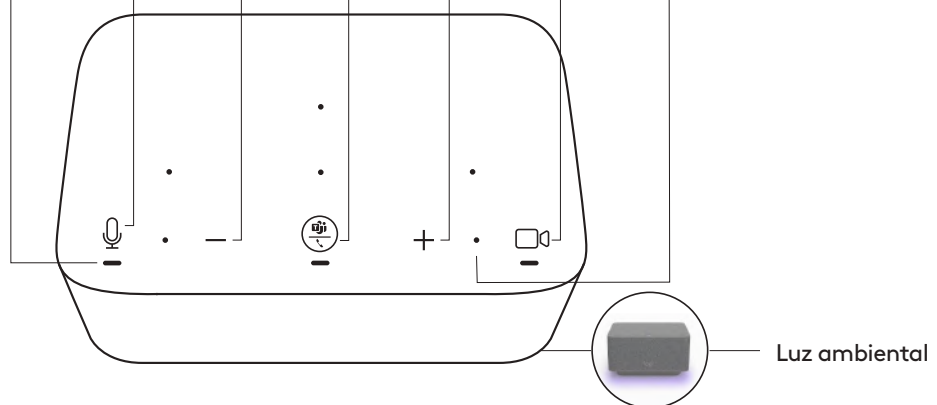

VISTA POSTERIOR

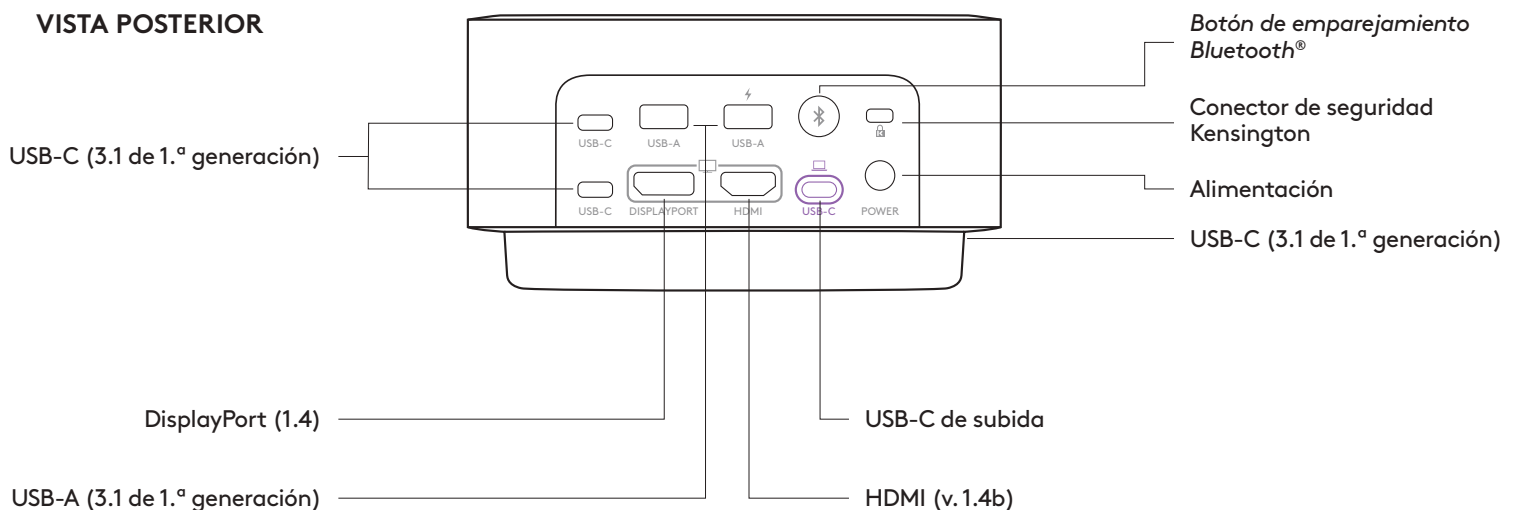

CONTENIDO DE LA CAJA

1. Logi Dock
2. Fuente de alimentación (1,6 m)
3. Cable de alimentación de CA (1,7 m)
4. Cable USB-C a USB-C (1 m)
5. Documentación del usuario

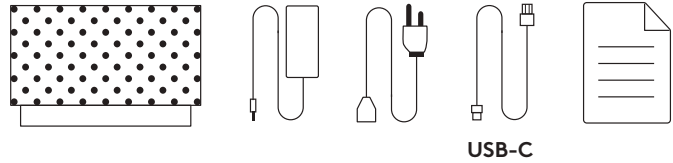

CONECTAR A ALIMENTACIÓN

1. Conecte un extremo del cable de alimentación de CA a la fuente de alimentación, y conecte el otro extremo a una toma de corriente.
2. Conecte la fuente de alimentación al puerto de alimentación de CA de la estación base.

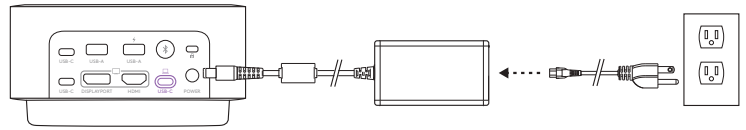

CONECTAR MEDIANTE EL CABLE USB-C

Conecte un extremo del cable USB-C al puerto de subida USB-C de Logi Dock, y conecte el otro extremo al puerto USB-C del ordenador.



APLICACIÓN LOGI TUNE

Descargue e instale Logi Tune desde www.logitech.com/tune para disponer de integración con el calendario de Google y Office 365 y controles de reunión con una pulsación.

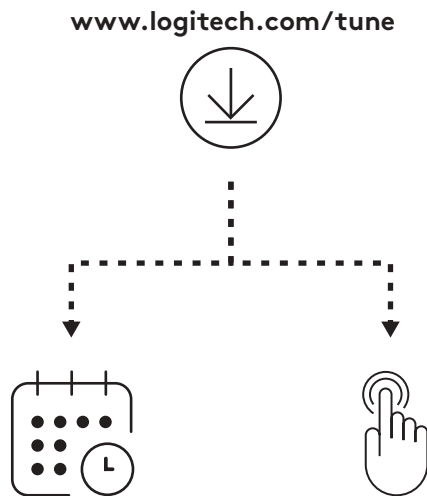

INTEGRACIÓN DE CALENDARIO

1. Abra la aplicación Logi Tune en el ordenador.
2. Vincule su calendario preferido y realice la autenticación con el proveedor del calendario. Luego siga los pasos en la aplicación.
3. Su agenda aparecerá en el panel cuando la vinculación se haya realizado correctamente.

CONTROLES PARA REUNIONES CON UNA PULSACIÓN

1. Vincule su calendario con Logi Tune.
2. Asegúrese de que Tune se esté ejecutando en segundo plano. Puede ver la aplicación en la barra de tareas si Tune está activa.
3. La incorporación con una pulsación se activará de forma predeterminada.
4. Para desactivarla, vaya a los ajustes de dispositivo en la aplicación Tune.



CONTROLES DE REUNIÓN E INDICADOR LUMINOSO

Versión UC				
Botón	Uso		Indicador luminoso	Acción
	Silenciar	Silencio activado	ROJO permanente	Pulsación corta
		Silencio desactivado	BLANCO permanente	
	Controles de llamadas	Estado de inactividad	—	Pulsación corta para invocar/cerrar Tune
		Momento de la reunión	Destellos MORADOS	—
		Llamada entrante	Destellos BLANCOS	Pulsación corta para contestar llamada
				Pulsación de 2 segundos para rechazar llamada
Llamada activa	BLANCO permanente	Pulsación corta para finalizar llamada		
+	Volumen	Subir volumen	—	Pulsación corta
-		Bajar volumen		
	Video	Video activado	BLANCO permanente	Pulsación corta
		Video desactivado	ROJO permanente	

Nota:

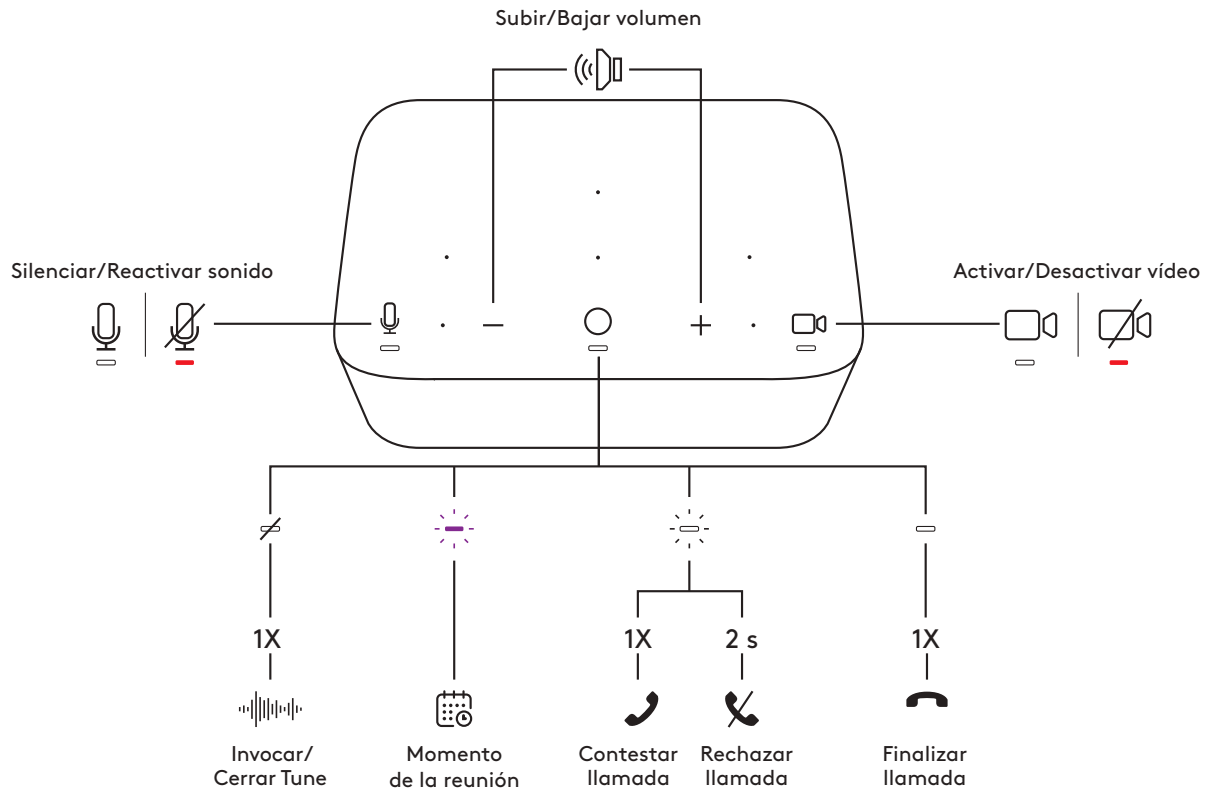
- Cuando los auriculares con micrófono Zone Wireless (Plus) o Zone True Wireless Earbuds están conectados a Logi Dock, los estados del sistema manos libres y de los auriculares estarán sincronizados.
- El indicador luminoso de silencio está disponible cuando Logi Dock, los auriculares con micrófono Zone Wireless (Plus) o Zone True Wireless Earbuds son la fuente de audio. El indicador luminoso de video sólo está disponible para dispositivos con certificación UC o Teams.









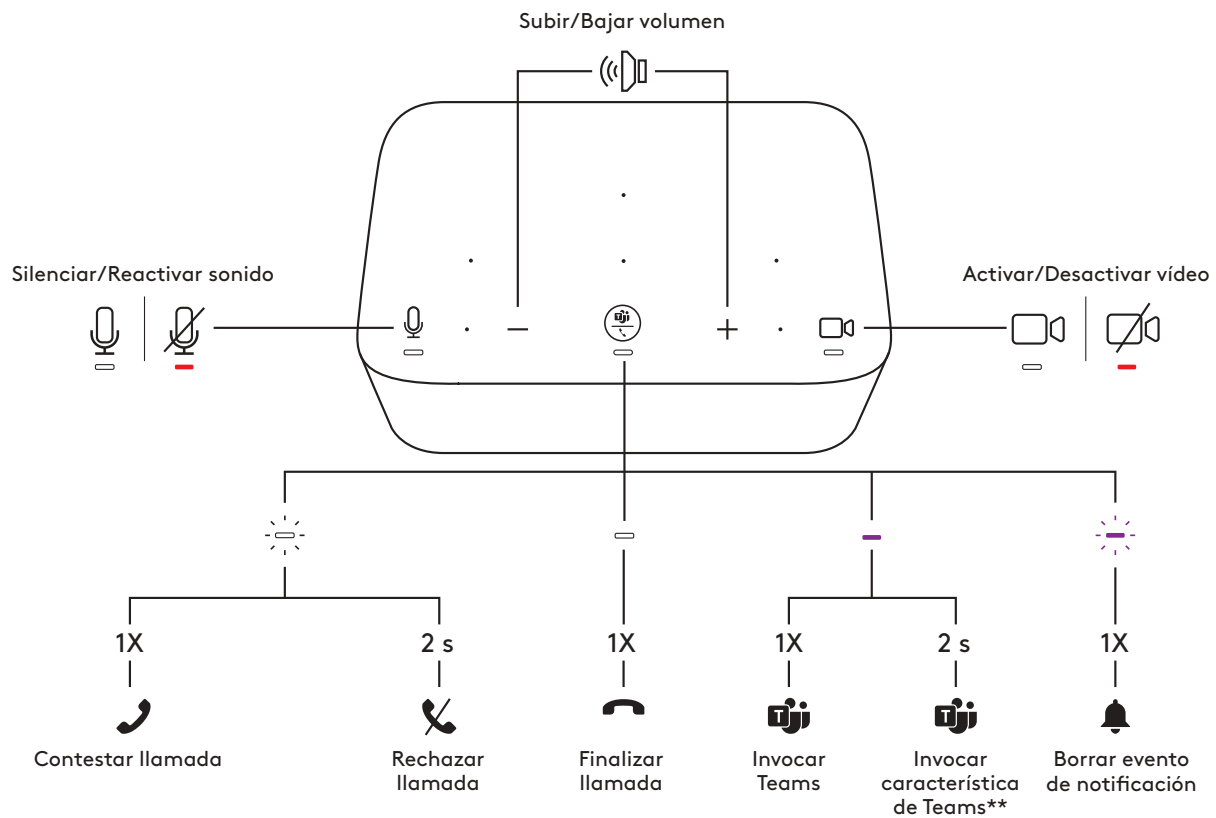



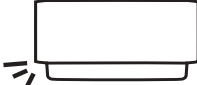

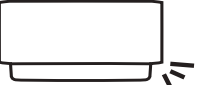

Versión Teams				
Botón	Uso		Indicador luminoso	Acción
	Silenciar	Silencio activado	ROJO permanente	Pulsación corta
		Silencio desactivado	BLANCO permanente	
	Controles de llamadas	Llamada entrante	Destellos BLANCOS	Pulsación corta para contestar llamada
		Llamada activa	BLANCO permanente	Pulsación de 2 segundos para rechazar llamada
	Actividades de Teams	Estado de inactividad	MORADO permanente	Pulsación corta para finalizar llamada
		Llamada activa		Pulsación corta para invocar Teams
		Notificación de Teams		Pulsación corta para transferir audio de otro dispositivo activo*
			Destellos MORADOS	Pulsación de 2 segundos para invocar la característica de Teams**
Volumen	Subir volumen	—	Pulsación corta	
	Bajar volumen			
	Vídeo	Vídeo activado	BLANCO permanente	Pulsación corta
		Vídeo desactivado	ROJO permanente	

Nota:

- Las actividades de Teams sólo funcionan cuando Teams se ejecuta en un PC o Mac desbloqueado.
- Cuando los auriculares con micrófono Zone Wireless (Plus) o Zone True Wireless Earbuds están conectados a Logi Dock, los estados del sistema manos libres y de los auriculares estarán sincronizados.
- El indicador luminoso de silencio está disponible cuando Logi Dock, los auriculares con micrófono Zone Wireless (Plus) o Zone True Wireless Earbuds son la fuente de audio. El indicador luminoso de vídeo sólo está disponible para dispositivos con certificación UC o Teams.
- *Si los auriculares con micrófono Zone Wireless (Plus) o Zone True Wireless Earbuds están conectados directamente a Logi Dock y está en una llamada activa, una sola pulsación de Logi Dock finalizará la llamada en lugar de transferir una llamada activa.
- **Consulte www.logitech.com/support/Logi-Dock-compatibility para conocer las últimas noticias sobre la característica de Teams



LUZ AMBIENTAL

Versión UC/Versión TEAMS			
			
	Izquierda	Centro	Derecha
Entrada de calendario			
Momento de la reunión			
Llamada entrante			
Llamada en curso			
Silencio activado			
Silencio desactivado			
Vídeo activado			
Vídeo desactivado			
Emparejamiento Bluetooth®			
Modo de emparejamiento			
Emparejado			

Nota:

- La luz ambiental (para silencio) está disponible cuando Logi Dock, los auriculares con micrófono Zone Wireless (Plus) o Zone True Wireless Earbuds son la fuente de audio. La luz ambiental (para vídeo) sólo está disponible para dispositivos con certificación UC o Teams.

Sugerencia:

- Personalización de luz ambiental disponible en Logi Tune.

CONECTAR DISPOSITIVOS USB

- Logi Dock tiene 5 puertos USB: 2 puertos USB-A y 2 USB-C en el panel posterior; 1 puerto USB-C en el lateral.
- Simplemente conecte sus dispositivos USB externos como un teclado y ratón con los puertos USB-A o C.

Nota: Cargue su dispositivo iOS por los puertos USB-A o C con el icono de carga (⚡) sólo cuando Logi Dock esté desconectado del portátil.

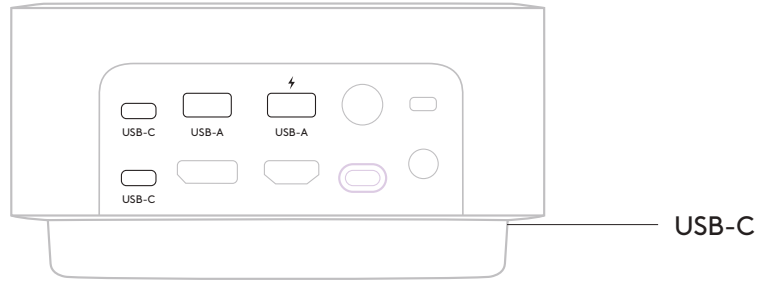

CONECTAR DISPOSITIVOS MÓVILES CON BLUETOOTH®

1. Pulse el botón de emparejamiento *Bluetooth*® en el panel posterior durante 3 segundos. La luz ambiental en la parte frontal emitirá destellos azules.
2. Abra la configuración de *Bluetooth*® en el dispositivo móvil.
3. Seleccione Logi Dock en dispositivos detectables.
4. Una vez realizado correctamente el emparejamiento, la luz ambiental se volverá azul permanente durante 5 segundos con sonificación.

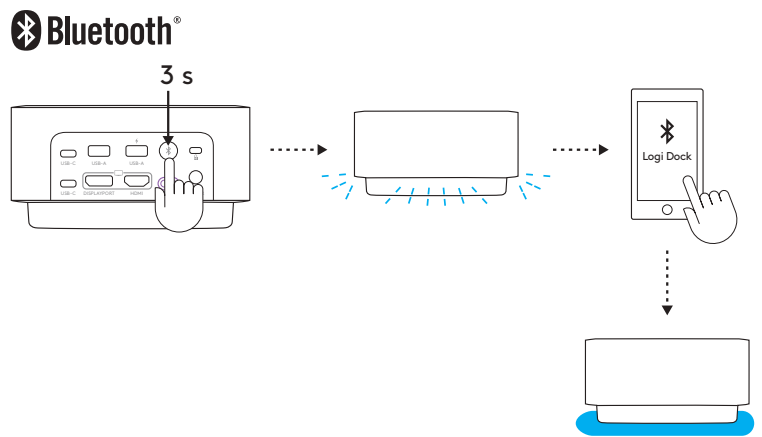

CONECTAR UN DISPOSITIVO DISPLAYPORT

Para conectar un dispositivo de vídeo DisplayPort (como un monitor o proyector) a Logi Dock, inserte el cable* DisplayPort a DisplayPort en el panel posterior.

* No se incluye el cable DisplayPort.

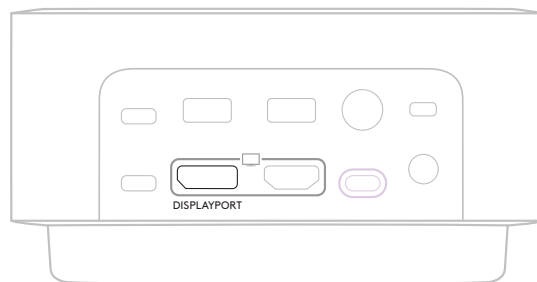

CONECTAR UN DISPOSITIVO HDMI

Para conectar un dispositivo de vídeo HDMI (como un monitor o proyector) a Logi Dock, inserte el cable* HDMI a HDMI en el panel posterior.

* No se incluye el cable HDMI.

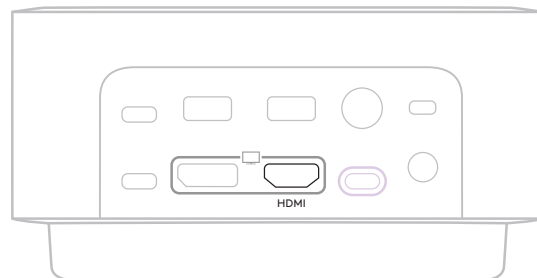

USAR UN CONECTOR DE SEGURIDAD KENSINGTON

Para asegurar Logi Dock con un conector de seguridad Kensington:

1. Envuelva un extremo del cable de seguridad alrededor de un objeto asegurado.
2. Inserte la llave en el candado del cable.
3. Inserte el candado del cable en la ranura de seguridad Kensington del panel posterior. Gire y extraiga la llave.

*No se incluyen ni el conector de seguridad Kensington ni las llaves.

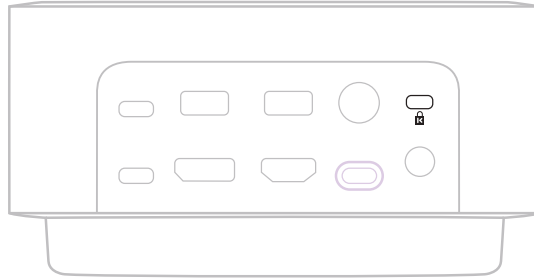

DIMENSIONES

Altura x anchura x profundidad: 84,8 mm x 160,0 mm x 131,5 mm

Peso: 0,942 kg

REQUISITOS DEL SISTEMA

Funcionan con las principales aplicaciones de llamadas en casi todas las plataformas y sistemas operativos.

Funciona con ordenadores que utilizan *Windows*, *macOS* o *Chrome* a través de *USB-C* con modo alternativo y con dispositivos móviles *iOS* o *Android* por *Bluetooth®*.

ESPECIFICACIONES TÉCNICAS

Tipo de micrófono: Seis micrófonos de formación de haces con algoritmos avanzados

Respuesta de frecuencia (altavoz) 60 Hz - 20 kHz

Respuesta de frecuencia (micrófono): 65 Hz - 8 kHz

Radio de acción inalámbrico: Hasta 30 m (100 ft) (línea de visión en campo abierto)

Alimentación de sistema: Carga de hasta 100 W

Longitud del cable (cable USB-C a C): 1 m (3,3 ft)

Longitud del cable (cable de CA): 1,7 m (5,6 ft)

Longitud de cable (fuente de alimentación): 1,6 m (5.2 ft)

www.logitech.com/support/logidock

CONHEÇA SEU PRODUTO

VERSÃO UC

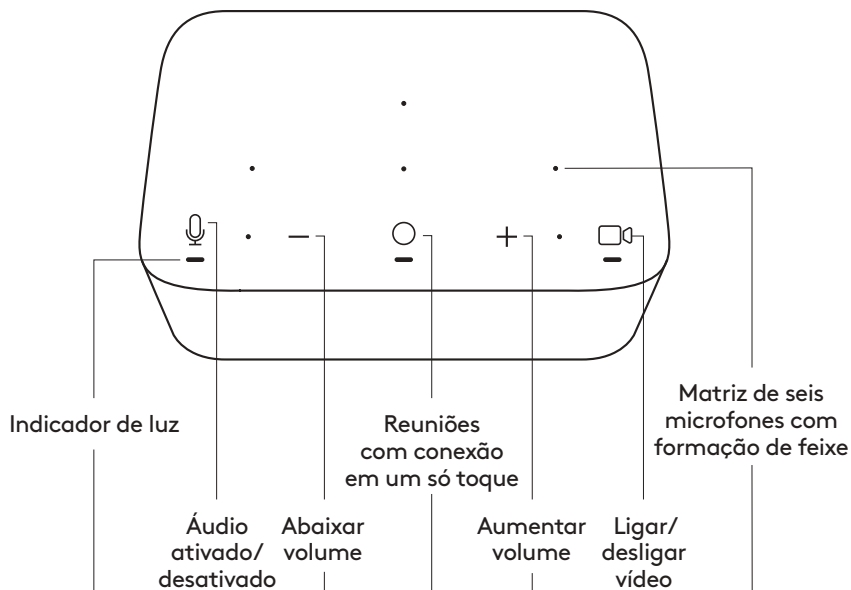

VERSÃO DO TEAMS

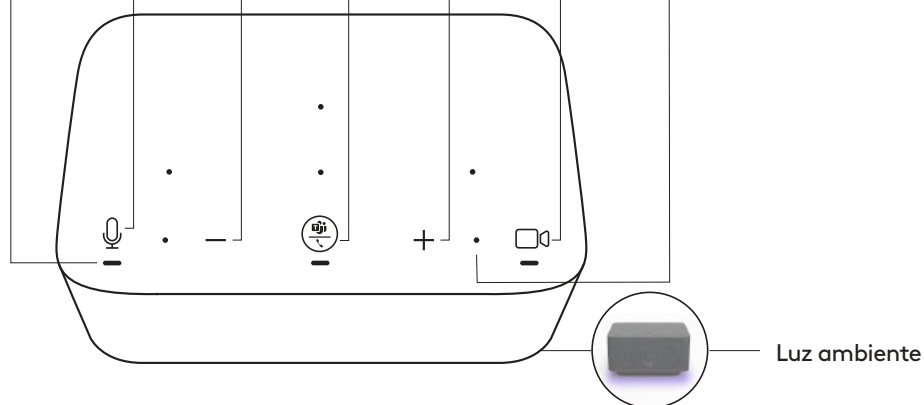

VOLTAR EXIBIÇÃO

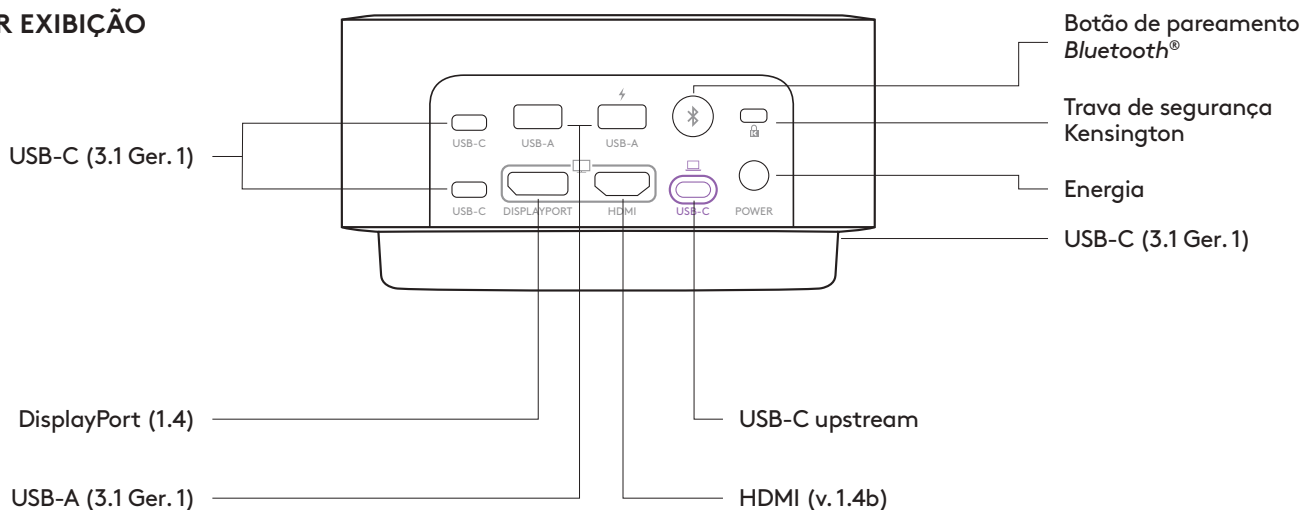

CONTEÚDO DA CAIXA

1. Logi Dock
2. Fonte de alimentação (1,6 m)
3. Cabo de alimentação CA (1,7 m)
4. Cabo USB-C para USB-C (1 m)
5. Documentação do usuário

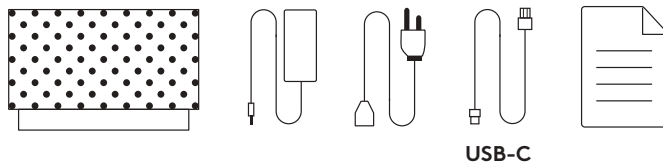

CONECTANDO A ENERGIA

1. Conecte uma ponta do cabo de energia CA à fonte de alimentação e conecte a outra ponta a uma tomada.
2. Conecte a fonte de alimentação à entrada de energia CA na estação da doca.

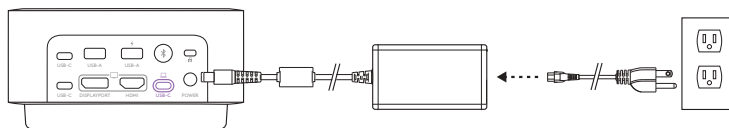

CARREGANDO VIA CABO USB-C

Conecte uma ponta do cabo USB-C à entrada USB-C no Logi Deck e conecte a outra ponta na entrada USB-C no seu computador.



APLICATIVO LOGI TUNE

Baixe e instale o Logi Tune em www.logitech.com/tune para integração de calendário com o Google Calendar e Office 365 e controles de reunião com um toque.

www.logitech.com/tune

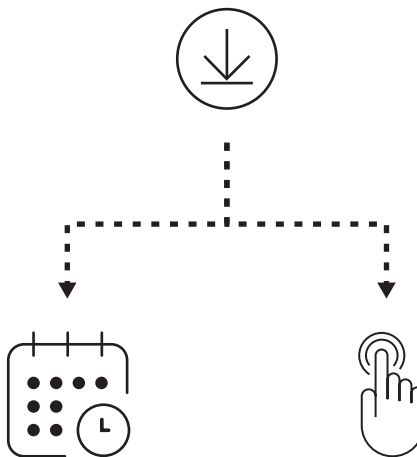



INTEGRAÇÃO DE CALENDÁRIO

1. Abra o aplicativo Logi Tune no seu computador.
2. Vincule seu calendário preferido e autentique com seu provedor de calendário. Então siga os passos no aplicativo.
3. Sua agenda aparecerá no painel de controle em uma vinculação bem-sucedida.

CONTROLES PARA CONEXÃO EM UM SÓ TOQUE

1. Vincule seu calendário com Logi Tune.
2. Assegure-se que Tune está sendo executado no plano de fundo. Você pode ver o aplicativo na barra de tarefas se o Tune estiver ativo.
3. A função de um único toque será ativada por padrão.
4. Para desativar, visite as configurações do dispositivo no aplicativo Tune.



CONTROLES DA REUNIÃO E INDICADOR LUMINOSO

Versão UC				
Botão	Uso		Indicador luminoso	Ação
	Sem som	Silêncio ativado	VERMELHO estável	Pressione brevemente
		Silêncio desativado	BRANCO estável	
	Controles de chamada	Estado ocioso	—	Pressione por tempo curto para abrir/fechar o Tune
		Duração da reunião	ROXO piscando	—
		Recebendo chamada	BRANCO piscando	Pressione brevemente para atender chamada
				Pressione por 2 segundos para rejeitar chamada
Chamada ativa	BRANCO estável	Pressione brevemente para encerrar chamada		
+	Volume	Mais volume	—	Pressione por tempo curto
		Menos volume		
	Vídeo	Vídeo ligado	BRANCO estável	Pressione brevemente
		Vídeo desligado	VERMELHO estável	

Observação:

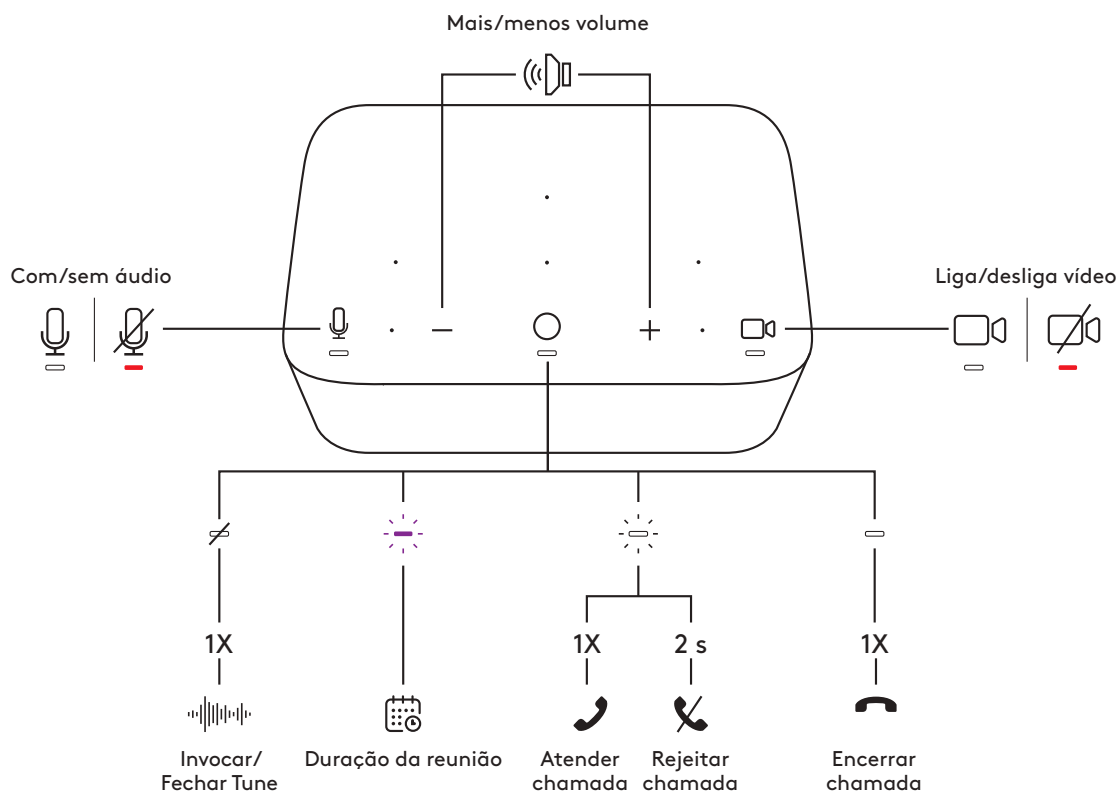
- Quando o headset Zone Wireless (Plus) ou o Zone True Wireless estão conectados ao Logi Dock, ambos os status de viva-voz e headset estão em sincronia.
- A luz indicadora do mudo está disponível quando o Logi Dock, o headset Zone Wireless (Plus) ou os Zone True Wireless Earbuds são a fonte de áudio. Luz indicadora do vídeo está disponível apenas para UC ou dispositivos certificados para o Teams.









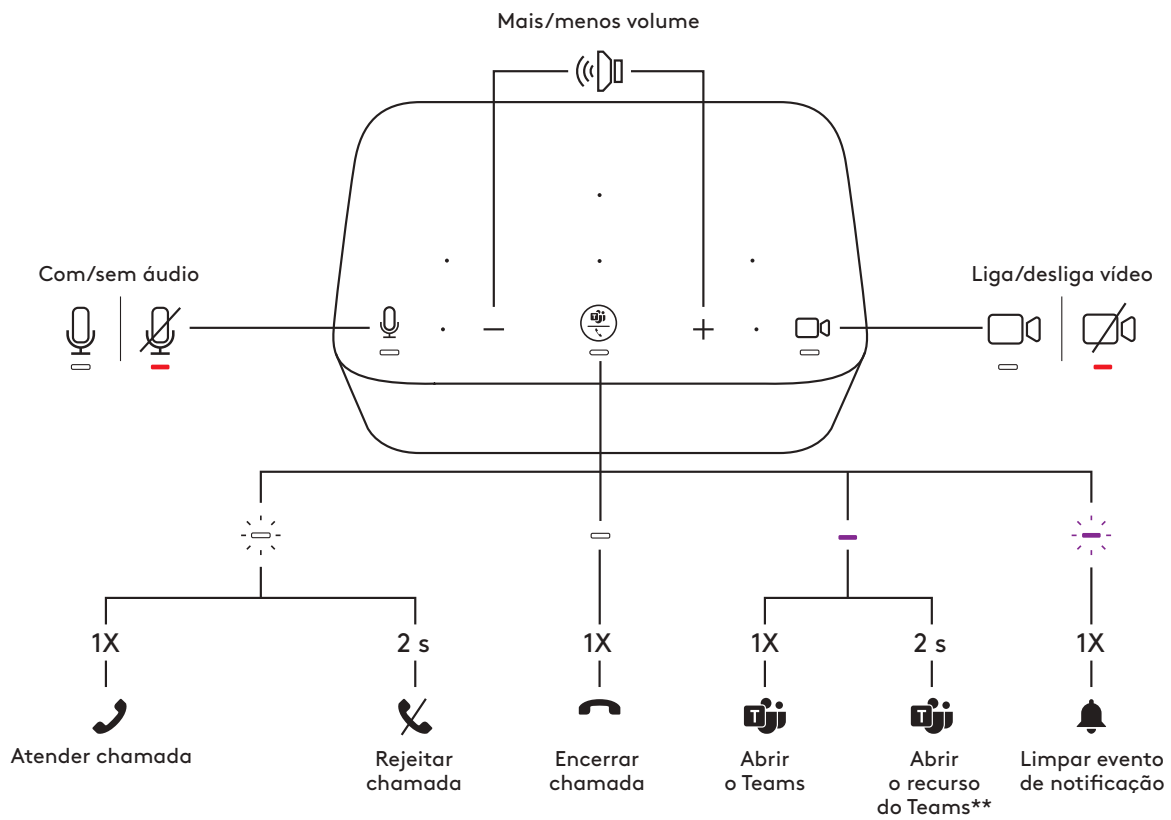



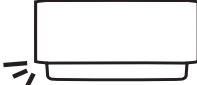

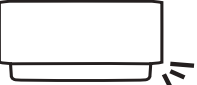

Versão do TEAMS				
Botão	Uso		Indicador luminoso	Ação
	Sem som	Silêncio ativado	VERMELHO estável	Pressione brevemente
		Silêncio desativado	BRANCO estável	
	Controles de chamada	Recebendo chamada	BRANCO piscando	Pressione brevemente para atender chamada
		Chamada ativa	BRANCO estável	Pressione por 2 segundos para rejeitar chamada
	Atividades do Teams	Estado ocioso	ROXO estável	Pressione brevemente para encerrar chamada
		Chamada ativa		Pressione por 2 segundos para abrir o Teams
				Pressione brevemente para transferir o áudio para outro dispositivo ativo*
	Notificação do Teams	ROXO piscando	Pressione por 2 segundos para abrir o Teams**	
+	Volume	Mais volume	—	Pressione brevemente para limpar evento de notificação
-		Menos volume		
	Vídeo	Vídeo ligado	BRANCO estável	Pressione brevemente
		Vídeo desligado	VERMELHO estável	

Observação:

- As atividades do Teams são funcionais apenas quando o Teams estiver sendo executado em um PC ou Mac desbloqueado.
- Quando o headset Zone Wireless (Plus) ou o Zone True Wireless estão conectados ao Logi Dock, ambos os status de viva-voz e headset estão em sincronia.
- A luz indicadora do mudo está disponível quando o Logi Dock, o headset Zone Wireless (Plus) ou os Zone True Wireless Earbuds são a fonte de áudio. Luz indicadora do vídeo está disponível apenas para UC ou dispositivos certificados para o Teams.
- *Se o headset Zone Wireless (Plus) ou os Zone True Wireless Earbuds estiverem conectados diretamente ao Logi Dock e você estiver em uma chamada ativa, um único pressionamento no Logi Deck finalizará a chamada em vez de transferir para uma chamada ativa.
- **Consulte www.logitech.com/support/Logi-Dock-compatibility para as atualizações de recursos do Teams mais recentes



LUZ AMBIENTE

Versão UC/Versão TEAMS			
			
	Esquerda	Meio	Direita
Entrada no calendário			
Hora da reunião			
Recebendo chamada			
Em chamada			
Silêncio ativado			
Silêncio desativado			
Vídeo ligado			
Vídeo desligado			
Pareamento Bluetooth®			
Modo de pareamento			
Pareado			

Observação:

- A luz ambiente (para o silêncio) está disponível quando o Logi Dock, o headset Zone Wireless (Plus) ou os Zone True Wireless Earbuds forem a fonte de áudio. Luz ambiente (para vídeo) está disponível apenas para UC ou dispositivos certificados para o Teams.

Dica:

- Personalização de luz ambiente disponível no Logi Tune.

CONECTANDO DISPOSITIVOS USB

- Logi Dock tem 5 portas USB: 2 portas USB-A e 2 portas USB-C no painel traseiro; 1 porta USB-C na lateral.
- Simplesmente conecte seus dispositivos USB tais como um teclado ou mouse com as portas USB-A ou USB-C.

Observação: Carregue seu dispositivo iOS via portas USB-A ou USB-C com o ícone de porta de carregamento (⚡) apenas quando o Logi Deck estiver desconectado do notebook.

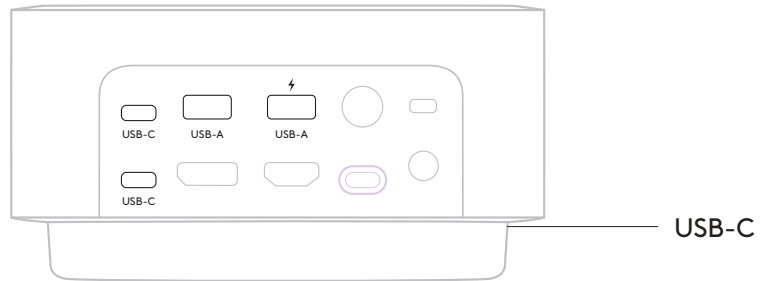

CONECTANDO DISPOSITIVOS MÓVEIS HABILITADOS PARA BLUETOOTH®

1. Pressione o botão de pareamento *Bluetooth*® no painel traseiro por 3 segundos. A luz ambiente frontal piscará em azul.
2. Abra as configurações de *Bluetooth*® no seu dispositivo móvel
3. Selecione Logi Dock em dispositivos detectáveis.
4. Quando parear com sucesso, a luz ambiente ficará azul de forma estável por 5 segundos com uma sonificação.

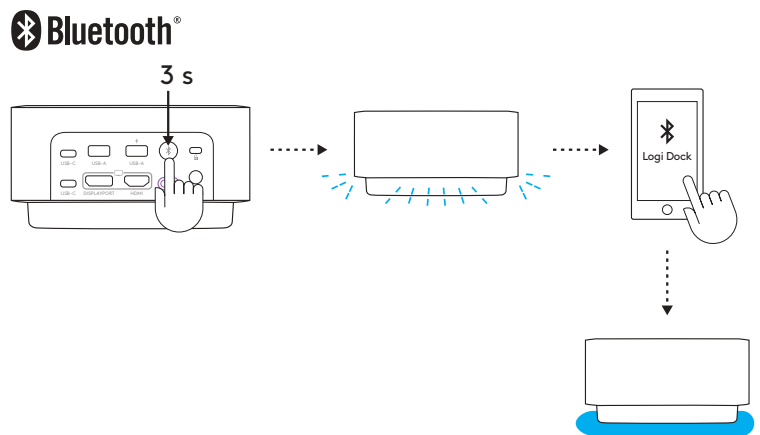

CONECTANDO UM DISPOSITIVO DISPLAYPORT

Para conectar seu dispositivo de vídeo DisplayPort (como um monitor, projetor) ao Logi Dock, insira o cabo DisplayPort* no DisplayPort no painel traseiro.

* Cabo DisplayPort não incluso.

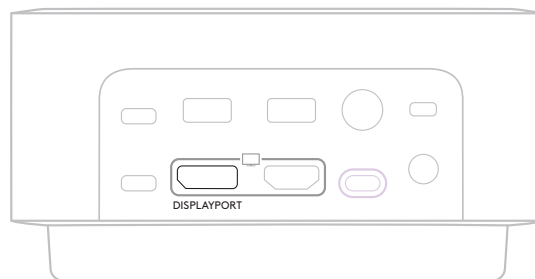

CONECTANDO UM DISPOSITIVO HDMI

Para conectar seu dispositivo de vídeo HDMI (como um monitor, projetor) ao Logi Dock, insira o cabo HDMI* na porta HDMI no painel traseiro.

* Cabo HDMI não incluso.

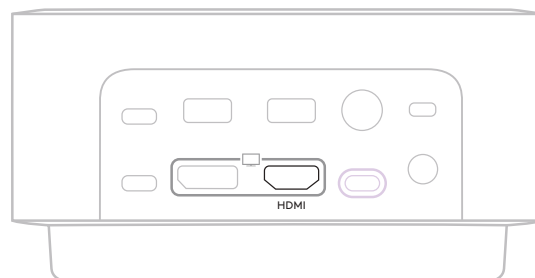

USANDO UMA TRAVA KENSINGTON

Para proteger o Logi Dock com uma trava Kensington:

1. Amarre uma ponta do cabo de segurança em torno do objeto a ser protegido.
2. Insira a chave na trava do cabo.
3. Insira a trava do cabo na entrada de segurança Kensington no painel traseiro. Vire e remova a chave.

* Chaves e trava Kensington não inclusas.

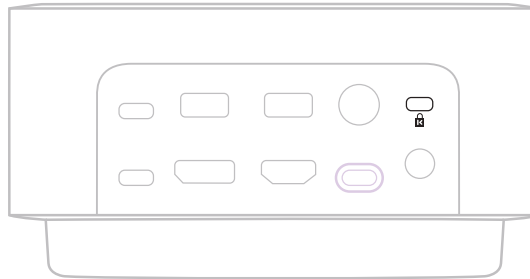

DIMENSÕES

Altura x largura x profundidade: 84,8 mm x 160,0 mm x 131,5 mm

Peso: 0,942 kg

REQUISITOS DE SISTEMA

Compatível com aplicativos de chamada comuns em quase todas as plataformas e sistemas operacionais.

Funciona em computadores com *Windows*, *macOS*, ou *Chrome* via *USB-C* com Modo Alt e dispositivos *iOS* ou *Android* via *Bluetooth*®.

ESPECIFICAÇÕES TÉCNICAS

Tipo de microfone: seis microfones com formação de feixe com algoritmos avançados

Resposta de frequência (caixa de som): 60 Hz - 20 KHz

Resposta de frequência (microfone): 65 Hz - 8 KHz

Alcance sem fio: Até 30 m/100 pés (linha de visão em campo aberto)

Energia para o sistema: até 100 watts de carga

Comprimento do cabo (cabo USB-C a C): 1 m (3,3 pés)

Comprimento do cabo (cabo de energia CA): 1,7 m (5,6 pés)

Comprimento do cabo (alimentação) 1,6 m (5,2 pés)

www.logitech.com/support/logidock

KEN UW PRODUCT

UC-VERSIE

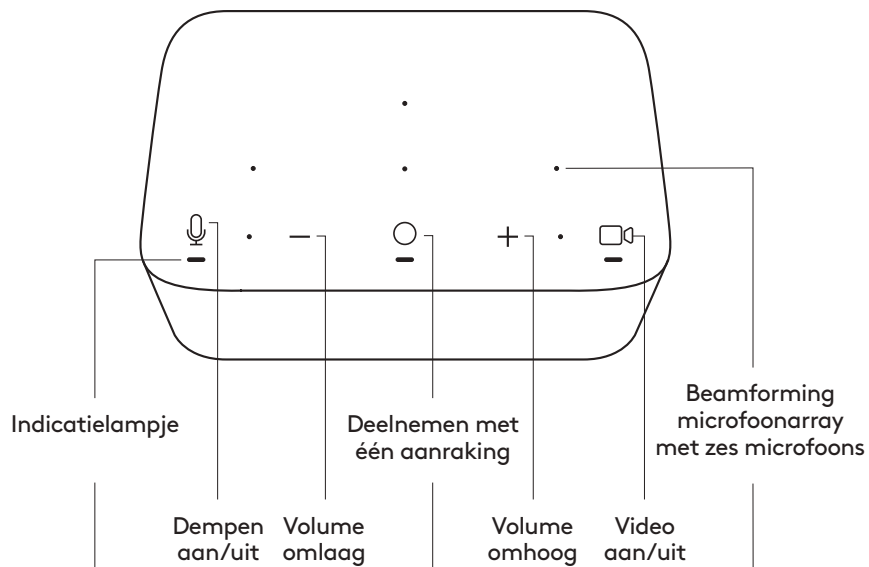

TEAMS-VERSIE

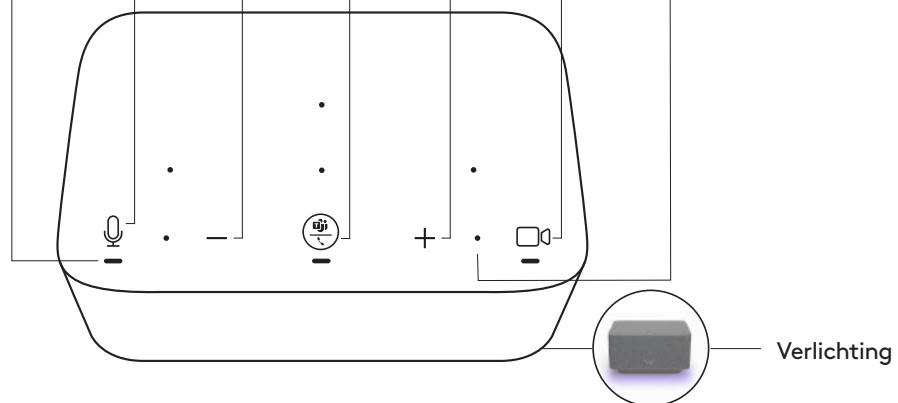

ACHTERZIJDE

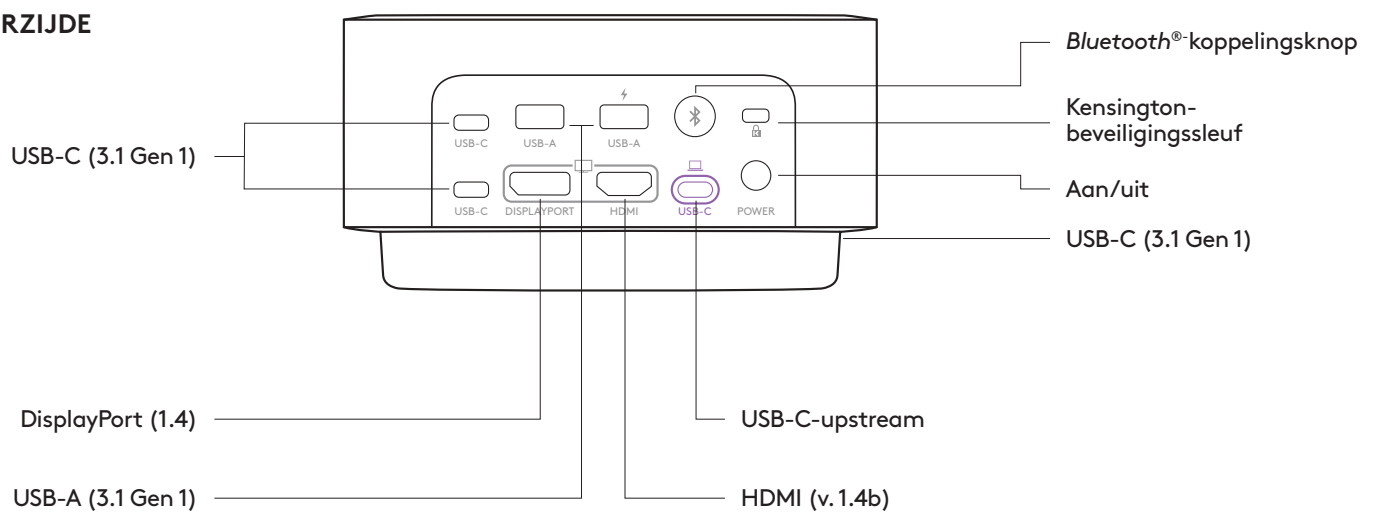

INHOUD VAN DE DOOS

1. Logi Dock
2. Stroomtoevoer (1,6 m)
3. Netsnoer (1,7 m)
4. USB-C naar USB-C-kabel (1 m)
5. Handleiding

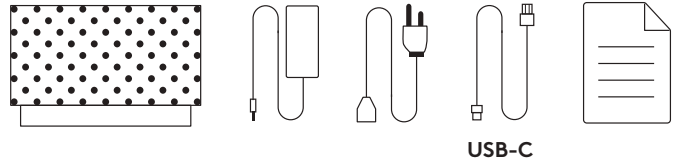

AANSLUITEN OP STROOMTOEVOER

1. Sluit het ene uiteinde van het netsnoer aan op de stroomtoevoer en het andere uiteinde op een stopcontact.
2. Sluit de stroomtoevoer aan op de wisselstroompoort op het dockingstation.

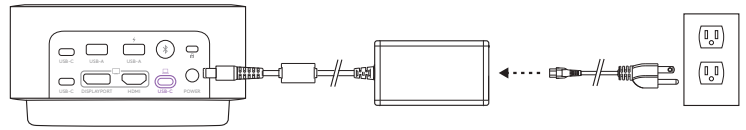

VERBINDEN VIA USB-C-KABEL

Sluit het ene uiteinde van de USB-C-kabel aan op de USB-C-upstreampoort op de Logi Dock en sluit het andere uiteinde aan op de USB-C-poort van uw computer.



LOGI TUNE-APP

Download en installeer Logi Tune via www.logitech.com/tune voor agenda-integratie met Google Agenda en Office 365 en vergaderbediening met één aanraking (one-touch).

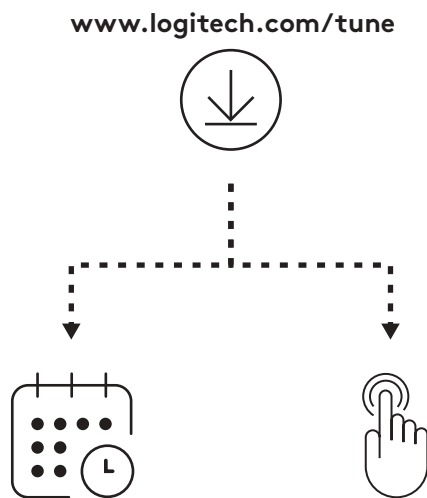

AGENDA-INTEGRATIE

1. Open de Logi Tune-app op uw computer.
2. Koppel de agenda van uw voorkeur en verifieer de koppeling met uw agendaprovider. Volg dan de stappen in de app.
3. Na een geslaagde koppeling wordt uw agenda op het dashboard weergegeven.

VERGADERBEDIENING MET ÉÉN AANRAKING

1. Koppel uw agenda met Logi Tune.
2. Zorg dat Tune op de achtergrond actief is.
Als Tune actief is, ziet u de app in de taakbalk.
3. Deelnemen met één aanraking wordt standaard geactiveerd.
4. Ga in de Tune-app naar uw apparaatinstellingen om het te deactiveren.



VERGADERBEDIENING EN STATUSLAMPJE

UC-versie				
Knop	Gebruik		Statuslampje	Actie
🎤	Dempen	Dempen aan	Brandt ROOD	Kort indrukken
		Dempen uit	Brandt WIT	
○	Gespreksbediening	Inactieve status	—	Kort indrukken om Tune op te roepen/te sluiten
		Tijd van vergadering	Knippert PAARS	—
		Binnenkomend gesprek	Knippert WIT	Kort indrukken om oproep te beantwoorden
				2 seconden indrukken om oproep te weigeren
Actief gesprek	Brandt WIT	Kort indrukken om oproep te beëindigen		
+	Volume	Volume omhoog	—	Kort indrukken
-		Volume omlaag		
📺	Video	Video aan	Brandt WIT	Kort indrukken
		Video uit	Brandt ROOD	

Opmerking:

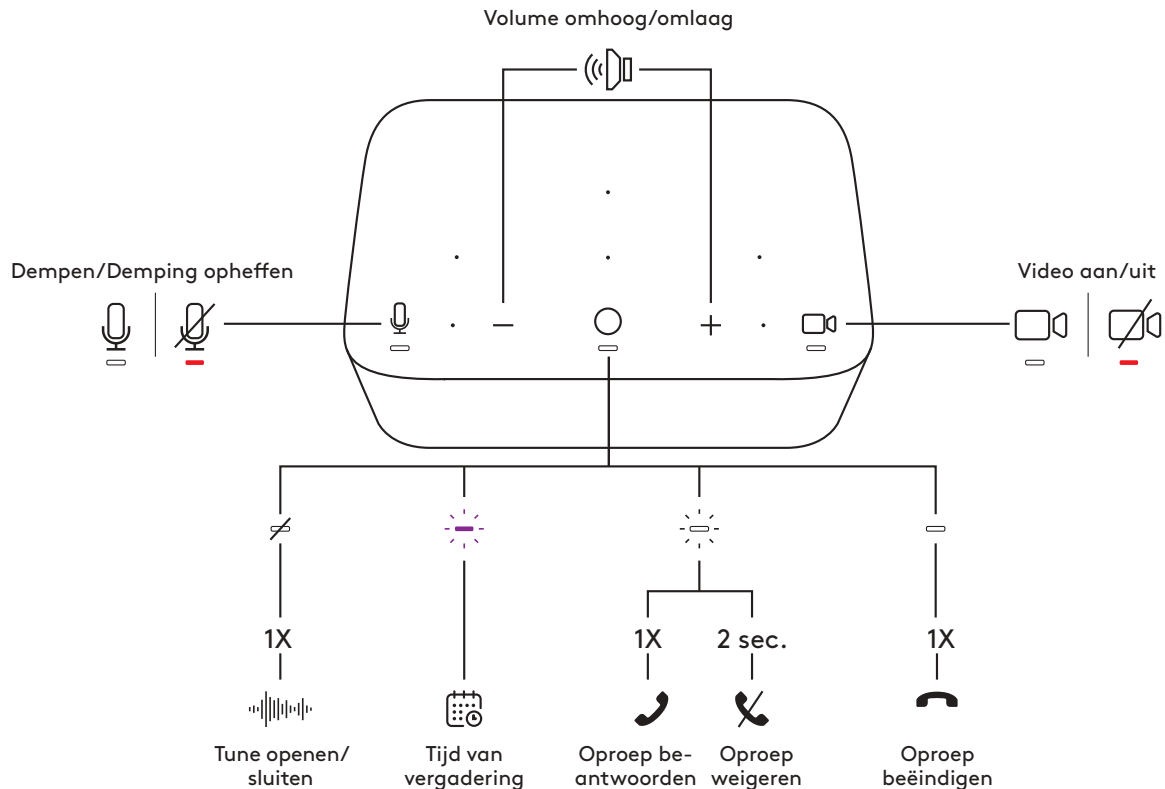
- Wanneer de Zone Wireless (Plus) Headset of Zone True Wireless Earbuds met Logi Dock zijn verbonden, wordt de status van de speakerphone en headset gesynchroniseerd.
- Het statuslampje voor dempen is beschikbaar wanneer Logi Dock, Zone Wireless (Plus) Headset of Zone True Wireless Earbuds als audiobron is ingesteld. Het statuslampje voor video is alleen beschikbaar voor UC- of Teams-gecertificeerde apparaten.









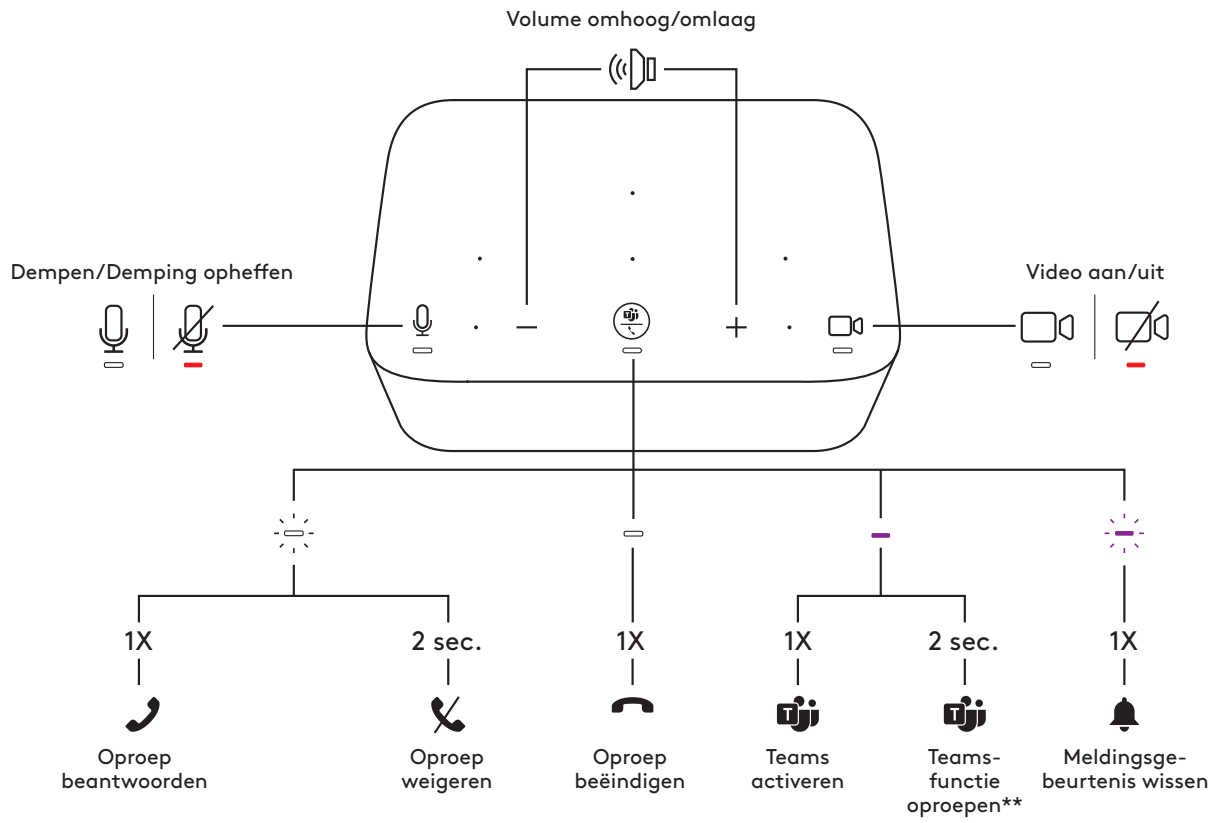



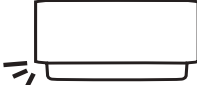

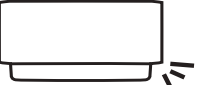

TEAMS-versie				
Knop	Gebruik		Statuslampje	Actie
	Dempen	Dempen aan	Brandt ROOD	Kort indrukken
		Dempen uit	Brandt WIT	
	Gespreksbediening	Binnenkomend gesprek	Knippert WIT	Kort indrukken om oproep te beantwoorden
		Actief gesprek	Brandt WIT	2 seconden indrukken om oproep te weigeren
	Activiteiten van Teams	Inactieve status	Brandt PAARS	Kort indrukken om oproep te beëindigen
		Actief gesprek		Kort indrukken om Teams te activeren
		Teams-melding	Knippert PAARS	Kort indrukken om audio van een ander actief apparaat door te schakelen*
				2 seconden indrukken om Teams-functie te activeren**
+	Volume	Volume omhoog	—	Kort indrukken
		Volume omlaag		
	Video	Video aan	Brandt WIT	Kort indrukken
		Video uit	Brandt ROOD	

Opmerking:

- Activiteiten van Teams werken alleen als Teams wordt uitgevoerd op een ontgrendelde pc of Mac.
- Wanneer de Zone Wireless (Plus) Headset of Zone True Wireless Earbuds met Logi Dock zijn verbonden, wordt de status van de speakerphone en headset gesynchroniseerd.
- Het statuslampje voor dempen is beschikbaar wanneer Logi Dock, Zone Wireless (Plus) Headset of Zone True Wireless Earbuds als audiobron is ingesteld. Het statuslampje voor video is alleen beschikbaar voor UC- of Teams-gecertificeerde apparaten.
- *Als Zone Wireless (Plus) Headset of Zone True Wireless Earbuds direct op Logi Dock zijn aangesloten en u in een actieve oproep bent, wordt het gesprek beëindigd wanneer u één keer op Logi Dock drukt. Het actieve gesprek wordt niet doorgeschakeld.
- **Raadpleeg www.logitech.com/support/Logi-Dock-compatibility voor de nieuwste updates voor Teams-functies



VERLICHTING

UC-versie/TEAMS-versie			
			
	Links	Midden	Rechts
Agendapost			
Tijd van de vergadering			
Binnenkomend gesprek			
In gesprek			
Dempen aan			
Dempen uit			
Video aan			
Video uit			
Bluetooth®-koppeling			
Koppelingsmodus		 5 sec.	
Gekoppeld			

Opmerking:

- Verlichting (voor dempen) is beschikbaar wanneer Logi Dock, Zone Wireless (Plus) Headset of Zone True Wireless Earbuds als audiobron is ingesteld. Verlichting (voor video) is alleen beschikbaar voor UC- of Teams-gecertificeerde apparaten.

Tip:

- Aanpassen van verlichting mogelijk in Logi Tune.

USB-APPARATEN VERBINDEN

- Logi Dock heeft 5 USB-poorten: 2 USB-A- en 2 USB-C-poorten op het achterpaneel; 1 USB-C-poort aan de zijkant.
- Sluit uw externe USB-apparaten zoals een toetsenbord of muis aan op de USB-A- of USB-C-poorten.

Opmerking: Laad uw iOS-apparaat alleen op via een USB-A- of USB-C-poort met het stroompictogram (⚡) wanneer Logi Dock niet op de laptop is aangesloten.

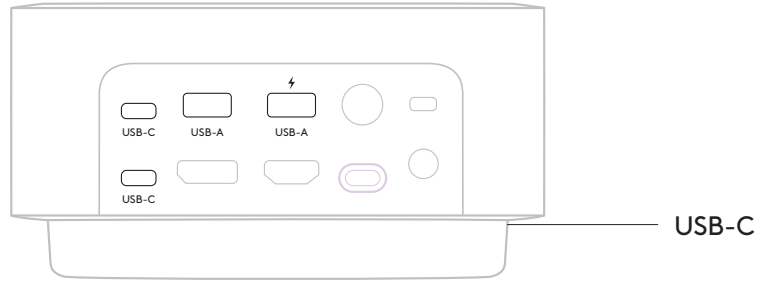

MOBIELE APPARATEN MET **BLUETOOTH®** KOPPELEN

1. Houd de *Bluetooth®*-koppelingsknop op het achterpaneel 3 seconden ingedrukt. De verlichting knippert dan in het blauw.
2. Open de *Bluetooth®*-instellingen op je mobiele apparaat.
3. Selecteer Logi Dock in de detecteerbare apparaten.
4. Eenmaal gekoppeld blijft de verlichting 5 seconden lang blauw branden met sonificatie.

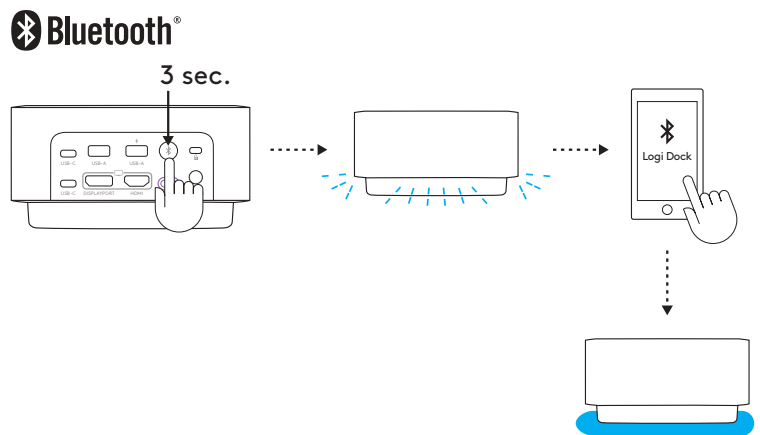

EEN DISPLAYPORT-APPARAAT VERBINDEN

Om uw DisplayPort-videoapparaat (zoals een monitor of projector) met Logi Dock te verbinden, sluit u de DisplayPort-kabel* aan op de DisplayPort op het achterpaneel.

*DisplayPort-kabel niet inbegrepen.

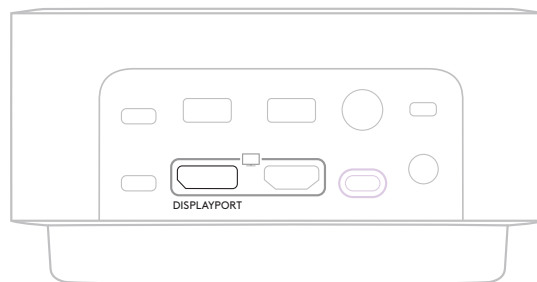

EEN HDMI-APPARAAT VERBINDEN

Om uw HDMI-videoapparaat (zoals een monitor of projector) met Logi Dock te verbinden, sluit u de HDMI-kabel* aan op de HDMI-poort op het achterpaneel.

*HDMI-kabel niet inbegrepen.

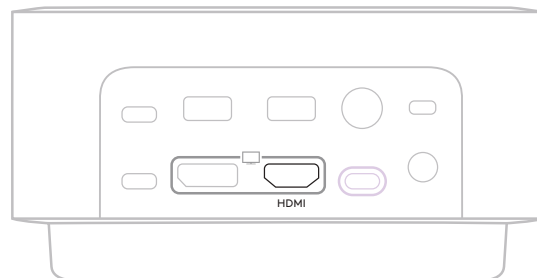

EEN KENSINGTON-SLOT GEBRUIKEN

Een Logi Dock met een Kensington-slot beveiligen:

1. Wikkel één uiteinde van de beveiligingskabel rond een vast voorwerp.
2. Steek de sleutel in het kabelslot.
3. Steek het kabelslot in de Kensington-beveiligingsleuf in het achterpaneel. Draai aan de sleutel en trek hem eruit.

*Kensington-slot en -sleutels niet inbegrepen.

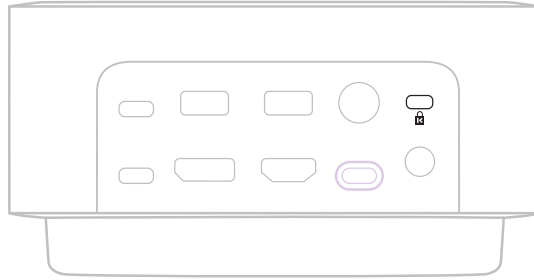

AFMETINGEN

Hoogte x breedte x diepte: 84,8 mm x 160,0 mm x 131,5 mm

Gewicht: 0,942 kg

SYSTEEMVEREISTEN

Werkt met gangbare beltoepassingen op vrijwel alle platforms en besturingssystemen.

Werkt met *Windows*-, *macOS*- of *Chrome*-computers via *USB-C* met *Alt*-modus, en mobiele *iOS*- of *Android*-apparaten via *Bluetooth*®.

TECHNISCHE SPECIFICATIES

Microfoontype: Zes beamforming-microfoons met geavanceerde algoritmen

Frequentierespons (speaker): 60 Hz - 20 kHz

Frequentiebereik (microfoon): 65 Hz - 8 kHz

Draadloos bereik: Max. 30 m/100 ft (ongehinderde gezichtslijn)

Stroomvoorziening systeem: Tot 100 watt opladen

Kabellengte (USB-C naar USB-C-kabel): 1 m (3,3 ft)

Kabellengte (netsnoer): 1,7 m (5,6 ft)

Kabellengte (stroomtoevoer): 1,6 m (5,2 ft)

www.logitech.com/support/logidock

PRODUKTÖVERSIKT

UC-VERSION

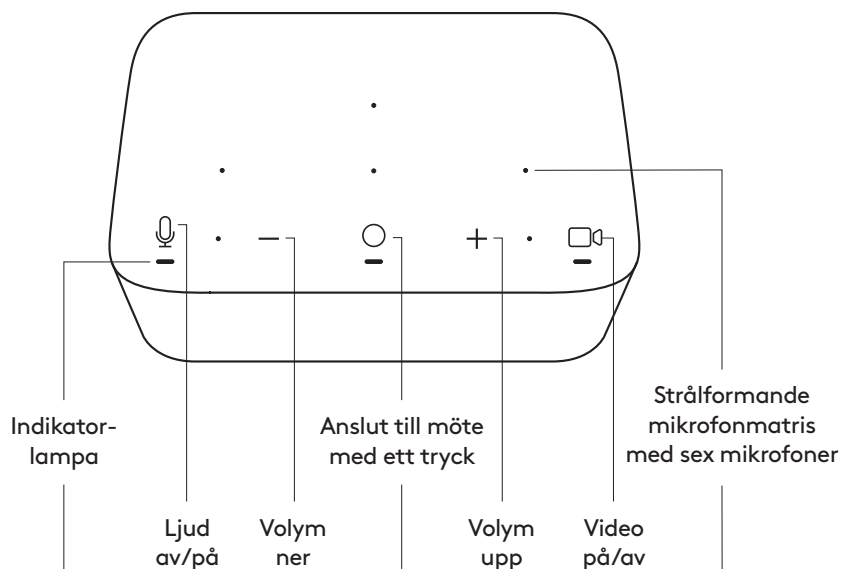

TEAMS-VERSION

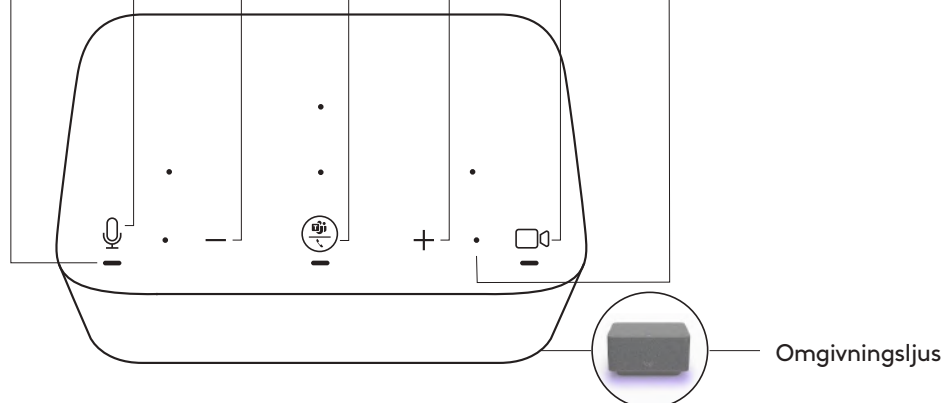

VY BAKIFRÅN

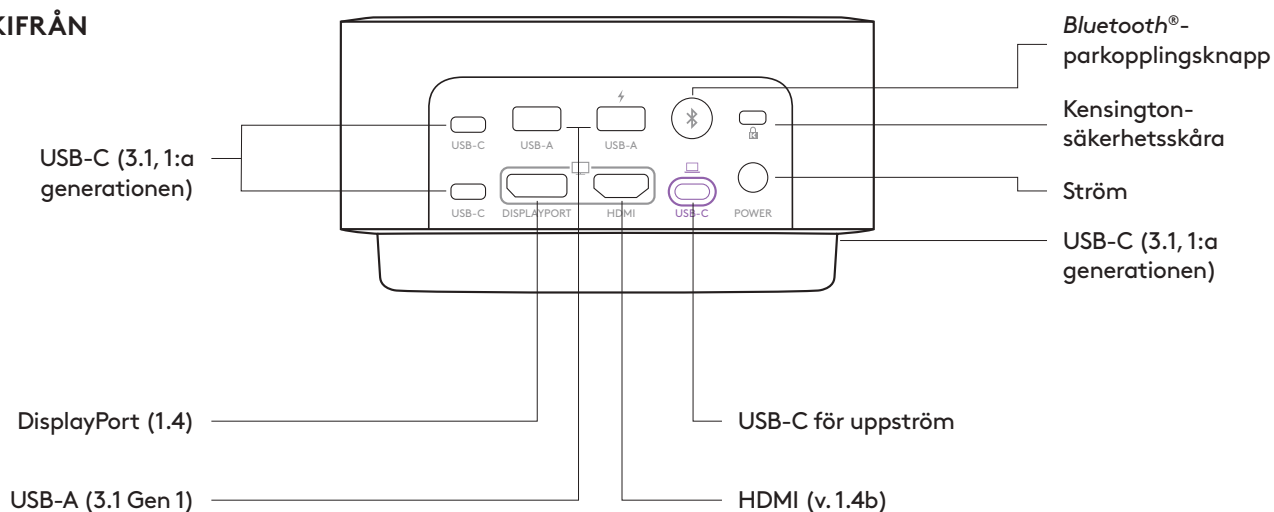

INNEHÅLL

1. Logi Dock
2. Nätanslutning (1,6 m)
3. Nätkabel för växelström (1,7 m)
4. USB-C till USB-C-sladd (1 m)
5. Bruksanvisning

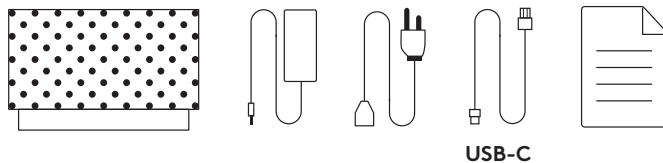

ANSLUTA TILL STRÖM

1. Anslut ena änden av nätkabeln för växelström till nätanslutningen och anslut den andra änden till en utgång.
2. Anslut nätanslutningen till porten för växelström på dockningsstationen.

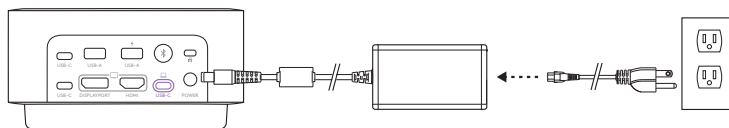

ANSLUTA VIA USB-C-SLADD

Anslut ena änden av USB-C-sladden till porten för USB-C för uppström på Logi Dock och anslut den andra änden till USB-C-porten på datorn.



LOGI TUNE-APPEN

Ladda ner och installera Logi Tune från www.logitech.com/tune för kalenderintegration med Google Kalender och Office 365 och ett trycks-mötesreglage.

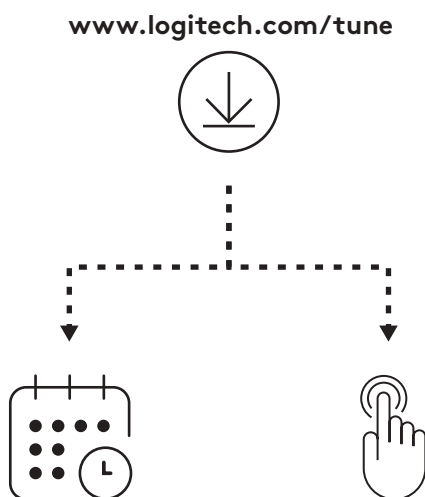

KALENDERINTEGRATION

1. Öppna Logi Tune-appen på datorn.
2. Länka föredragen kalender och autentisera med kalenderleverantören. Följ sedan stegen i appen.
3. Agendan visas i kontrollpanelen när länkningen har slutförts.

ETT-TRYCKS-MÖTESREGLAGE

1. Länka kalendern med Logi Tune.
2. Se till att Tune körs i bakgrunden. Du ser appen i aktivitetsfältet om Tune är aktiv.
3. Möjligheten att ansluta med ett knapptryck aktiveras som standard.
4. Om du vill inaktivera den går du till enhetsinställningarna i Tune-appen.



MÖTESREGLAGE OCH INDIKATORLAMPA

UC-version				
Knapp	Användning		Indikatorlampa	Åtgärd
🎤	Ljud av	Ljud av	Fast RÖTT	Kort tryck
		Ljud på	Fast VITT	
○	Samtalsreglage	Inaktivt läge	—	Kort tryck för att anropa/ stänga Tune
		Tidpunkt för mötet	Blinkande LILA	—
		Inkommande samtal	Blinkande VITT	Kort tryck för att svara på samtal
				Tryck ner i 2 sekunder för att avvisa samtal
Aktivt samtal	Fast VITT	Kort tryck för att avsluta samtal		
+	Volym	Höj volymen	—	Kort tryck
-		Sänk volymen		
📺	Video	Video på	Fast VITT	Kort tryck
		Video av	Fast RÖTT	

Obs!

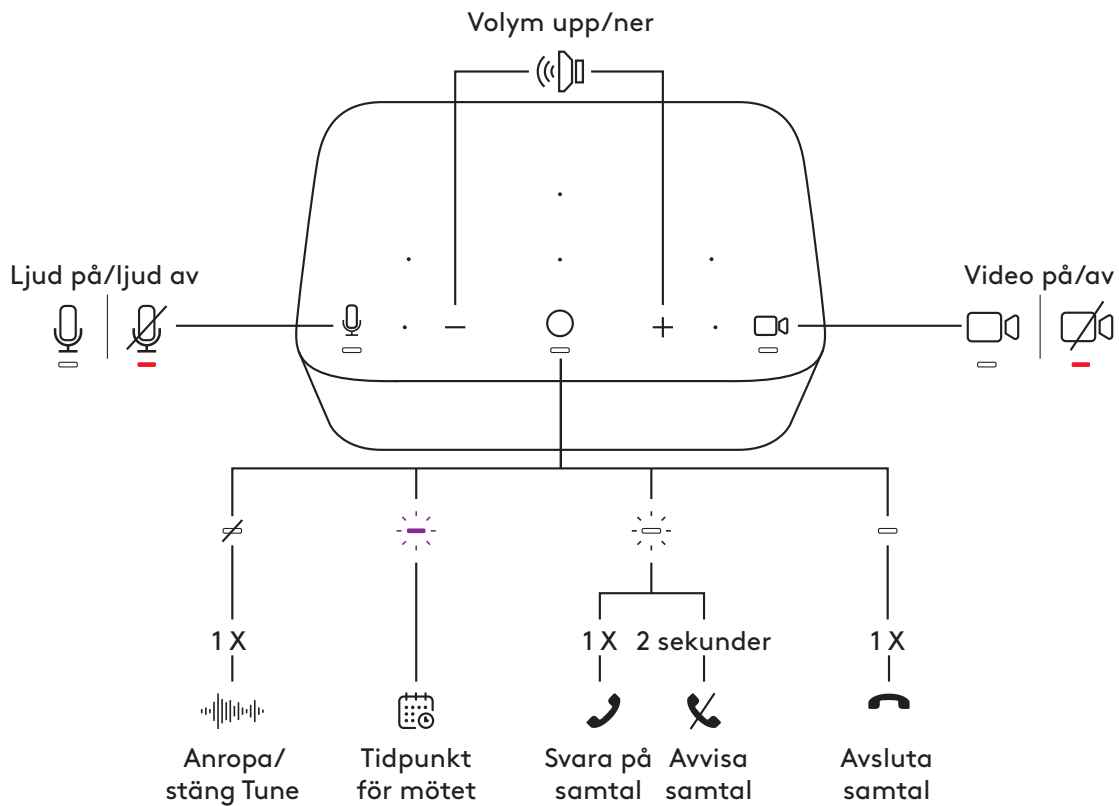
- När Zone Wireless (Plus)-headsetet eller Zone True Wireless Earbuds är anslutna till Logi Dock kommer både högtalartelefonens och headsetets status att vara i synk.
- Indikatorlampan för ljud av är tillgänglig när ljudkällan är antingen Logi Dock, Zone Wireless (Plus)-headsetet eller Zone True Wireless Earbuds. Indikatorlampan för video är endast tillgänglig för UC- eller Teams-certifierade enheter.









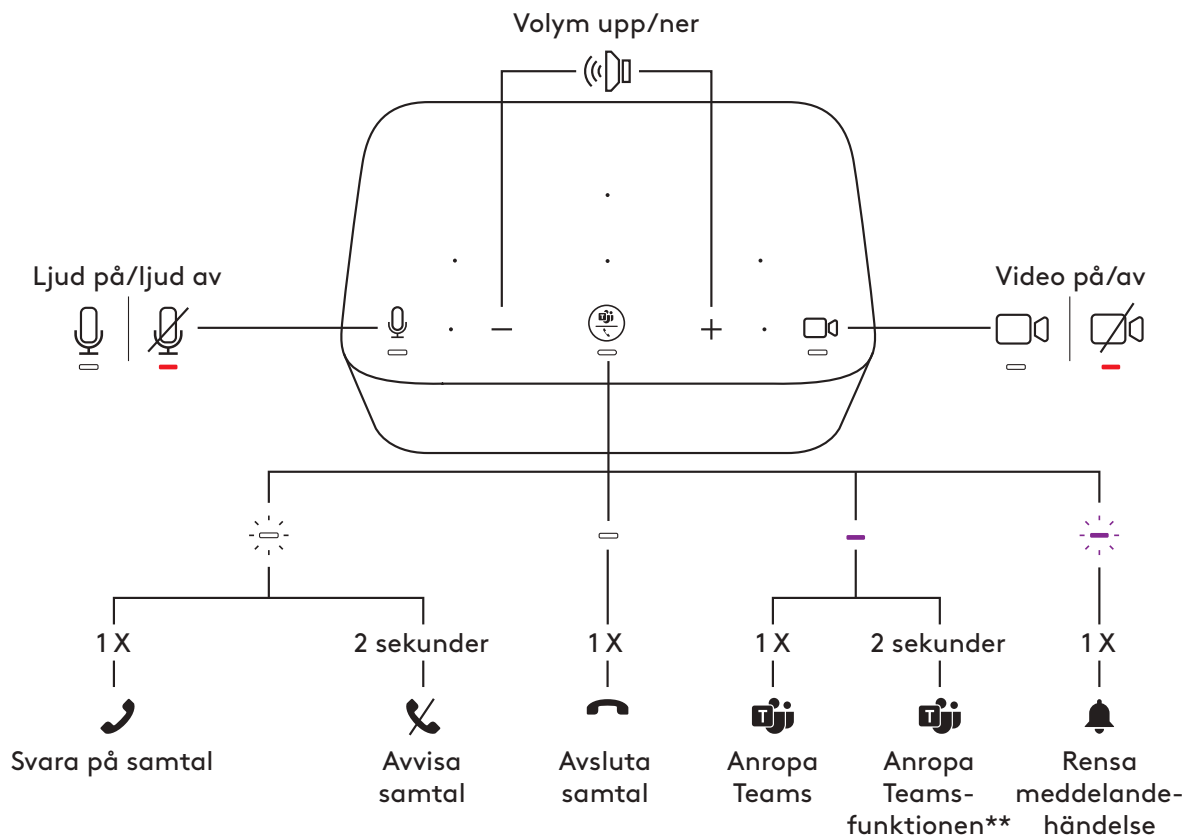



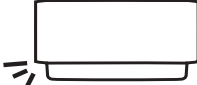

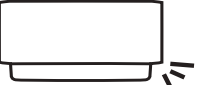

TEAMS-version				
Knapp	Användning		Indikatorlampa	Åtgärd
	Ljud av	Ljud av	Fast RÖTT	Kort tryck
		Ljud på	Fast VITT	
	Samtalsreglage	Inkommande samtal	Blinkande VITT	Kort tryck för att svara på samtal
		Aktivt samtal	Fast VITT	Tryck ner i 2 sekunder för att avvisa samtal
	Teams-aktiviteter	Inaktivt läge	Fast LILA	Kort tryck för att avsluta samtal
		Aktivt samtal		Kort tryck för att anropa Tune
		Teams-meddelande	Blinkande LILA	Kort tryck för att överföra ljud från en annan aktiv enhet*
				Tryck ner i 2 sekunder för att anropa Teams-funktionen**
			Kort tryck för att rensa meddelandehändelse	
+	Volym	Höj volymen	—	Kort tryck
-		Sänk volymen		
	Video	Video på	Fast VITT	Kort tryck
		Video av	Fast RÖTT	

Obs!

- Teams-aktiviteter fungerar endast när Teams körs på en olåst PC eller Mac.
- När Zone Wireless (Plus)-headsetet eller Zone True Wireless Earbuds är anslutna till Logi Dock kommer både högtalartelefonens och headsetets status att vara i synk.
- Indikatorlampan för ljud av är tillgänglig när ljudkällan är antingen Logi Dock, Zone Wireless (Plus)-headsetet eller Zone True Wireless Earbuds. Indikatorlampan för video är endast tillgänglig för UC- eller Teams-certifierade enheter.
- * Om Zone Wireless (Plus)-headsetet eller Zone True Wireless Earbuds är anslutna direkt till Logi Dock och du har ett aktivt samtal, kommer ett tryck på Logi Dock att avsluta samtalet i stället för att koppla vidare ett aktivt samtal.
- ** Se www.logitech.com/support/Logi-Dock-compatibility för de senaste uppdateringarna av Teams-funktionen



OMGIVNINGSLJUS

UC-version/TEAMS-version			
			
	Vänster	Mitten	Höger
Kalenderpost			
Tidpunkt för mötet			
Inkommande samtal			
I samtal			
Ljud av			
Ljud på			
Video på			
Video av			
Bluetooth®-parkoppling			
Parkopplingsläge		 5 sekunder	
Parkopplade			

Obs!

- Omgivningsljus (för ljud av) är tillgängligt när ljudkällan är antingen Logi Dock, Zone Wireless (Plus)-headsetet eller Zone True Wireless Earbuds. Omgivningsljus (för video) är endast tillgängligt för UC- eller Teams-certifierade enheter.

Tips!

- Anpassning av omgivningsljus finns i Logi Tune.

ANSLUTA USB-ENHETER

- Logi Dock har 5 USB-portar: Två USB-A- och två USB-C-portar på den bakre panelen; En USB-C-port på sidan.
- Det är bara att ansluta externa USB-enheter som till exempel tangentbord och möss med USB-A- eller C-portarna.

Obs! Ladda iOS-enheten via USB-A- eller USB-C-portar med ikonen för laddningsport (⚡) endast när Logi Dock är bortkopplad från den bärbara datorn.

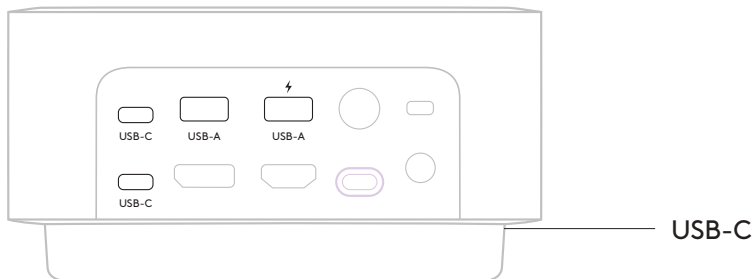

ANSLUTA BLUETOOTH®-AKTIVERADE MOBILA ENHETER

1. Tryck på Bluetooth®-parkopplingsknappen på den bakre panelen i 3 sekunder. Omgivningsljuset på framsidan kommer att blinka blått.
2. Öppna Bluetooth®-inställningarna på den mobila enheten.
3. Välj Logi Dock i listan över enheter som kan upptäckas.
4. När parkopplingen är klar kommer omgivningsljuset att lysa med ett fast blått sken i 5 sekunder med en ljudsignal.

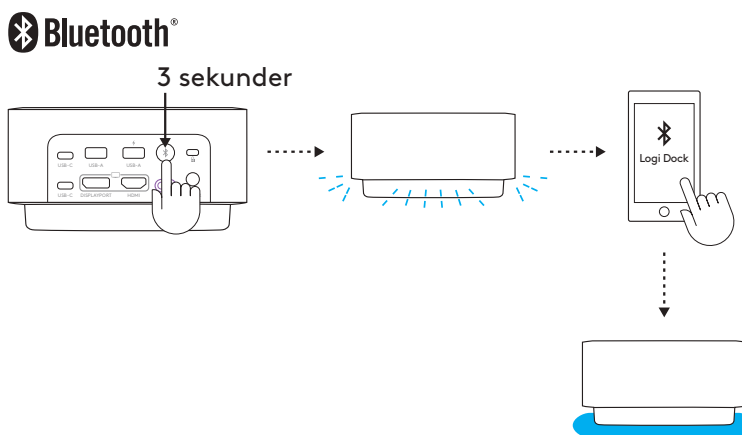

ANSLUTA EN DISPLAYPORT-ENHET

Om du vill ansluta en DisplayPort-videoenhet (som till exempel en bildskärm, projektor) till Logi Dock sätter du in DisplayPort-kabeln DisplayPort på den bakre panelen.

* DisplayPort-kabel ingår inte.

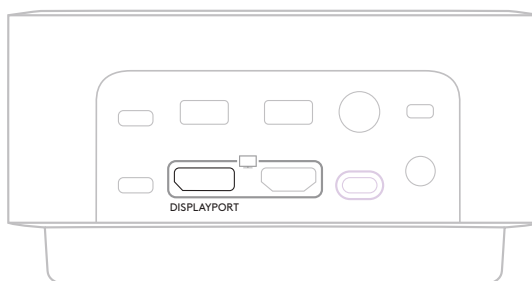

ANSLUTA EN HDMI-ENHET

Om du vill ansluta en HDMI-videoenhet (som till exempel en bildskärm, projektor) till Logi Dock sätter du in HDMI-kabeln* i HDMI-porten på den bakre panelen.

* HDMI-kabel ingår inte.

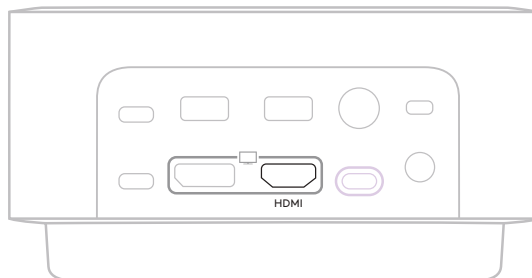

ANVÄNDA ETT KENSINGTON-LÅS

Så här skyddar du Logi Dock med ett Kensington-lås:

1. Sätt ena änden av säkerhetskabeln runt ett säkrat objekt.
2. Sätt i nyckeln i kabellåset.
3. Sätt i kabellåset i Kensington-säkerhetsskåran på den bakre panelen. Vrid om och ta ut nyckeln.

* Kensington-lås och -nycklar ingår inte.

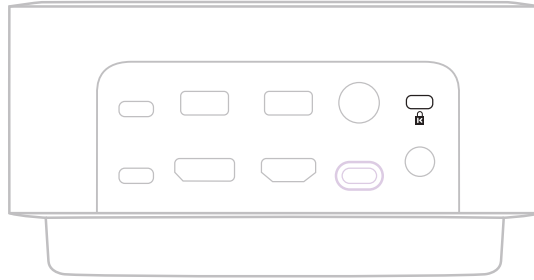

MÅTT

Höjd x bredd x djup: 84,8 mm x 160,0 mm x 131,5 mm

Vikt: 0,942 kg

SYSTEMKRAV

Kompatibelt med vanliga samtalsapplikationer på de flesta plattformar och operativsystem.

Kompatibel med *Windows*-, *macOS*- eller *Chrome*-baserad dator via *USB-C* med *Alt Mode* och *iOS*- eller *Android*-baserade mobila enheter via *Bluetooth*®.

TEKNISKA SPECIFIKATIONER

Mikrofontyp: Sex strålförmande mikrofoner med avancerade algoritmer

Frekvensåtergivning (högtalare): 60 Hz–20 000 Hz

Frekvensåtergivning (mikrofon): 65 Hz–8 000 Hz

Trådlös aktionsradie: Upp till 30 m/100 fot (öppet funktionsavstånd)

Ström till system: Upp till 100 watt laddning

Sladdlängd (USB-C- till C-sladd): 1 m (3,3 fot)

Kabellängd (nät kabel för växelström): 1,7 m (5,6 fot)

Kabellängd (nätanslutning): 1,6 m (5,2 fot)

www.logitech.com/support/logidock

PRODUKTOVERSIGT

UC-VERSION

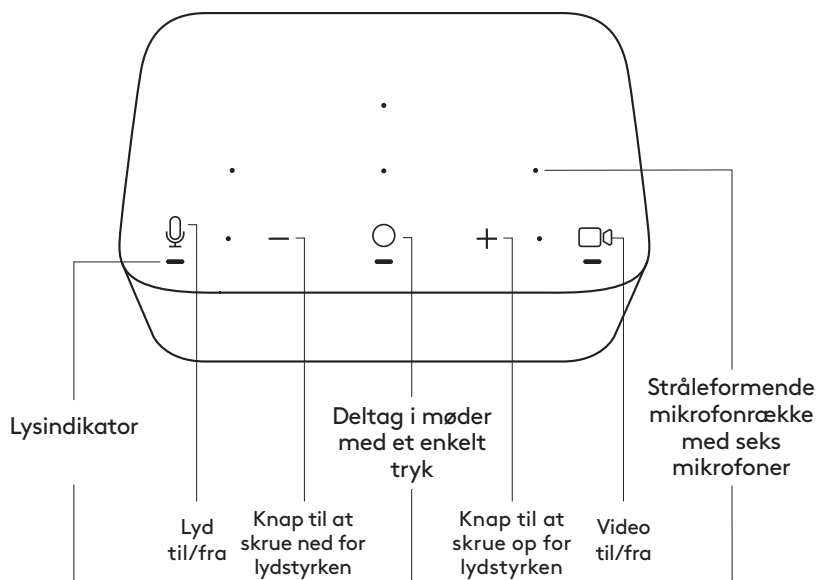

TEAMS-VERSION

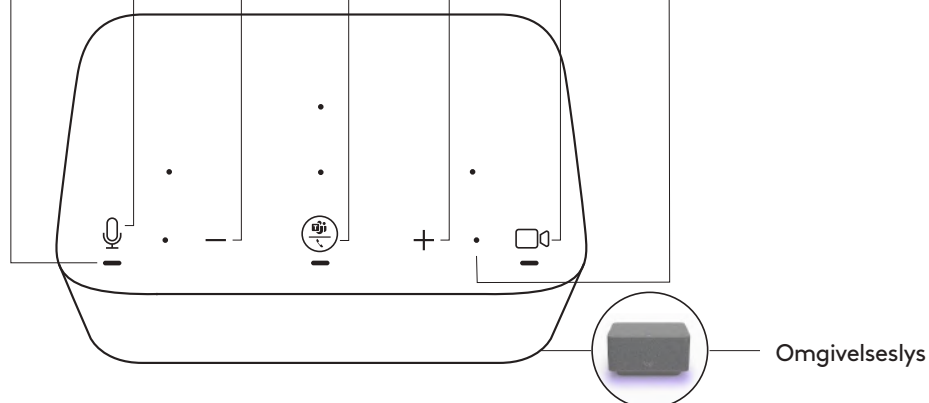

SET BAGFRA

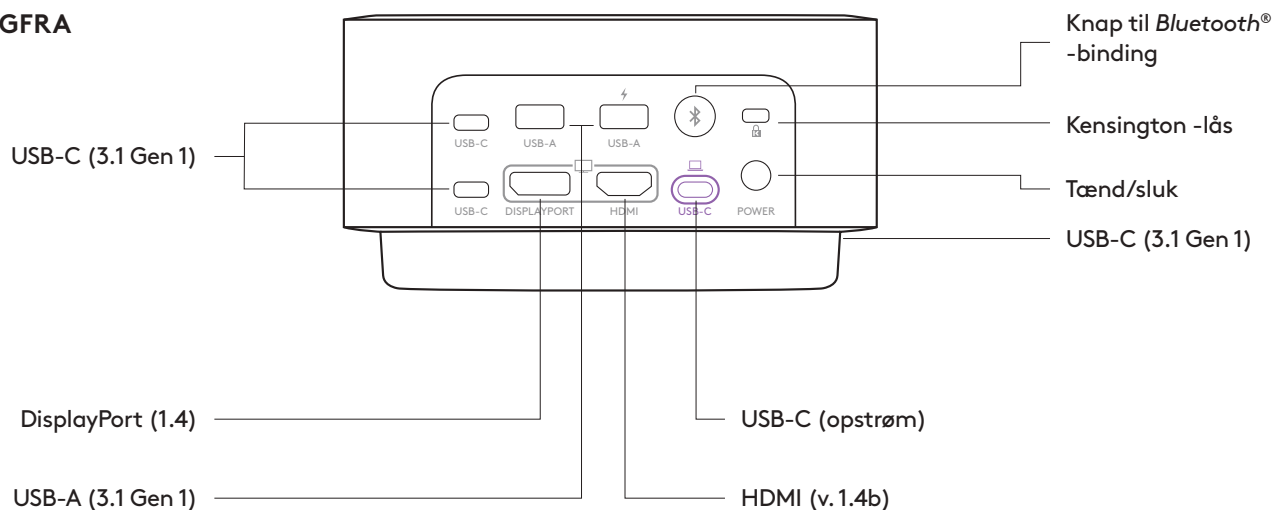

DET INDEHOLDER KASSEN

1. Logi Dock
2. Strømforsyning (1,6 m)
3. AC-strømkabel, (1,7 m)
4. USB-C til USB-C-kabel, (1 m)
5. Brugervejledning

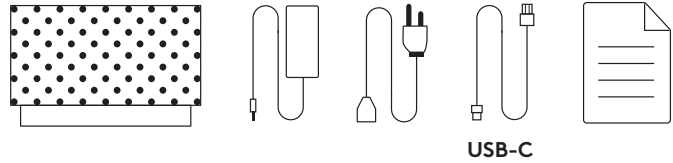

FORBINDELSE TIL STRØM

1. Tilslut den ene ende af AC-strømkablet til strømforsyningen, og tilslut den anden ende til en stikkontakt.
2. Tilslut strømforsyningen til vekselstrømsporten på dockingstationen.

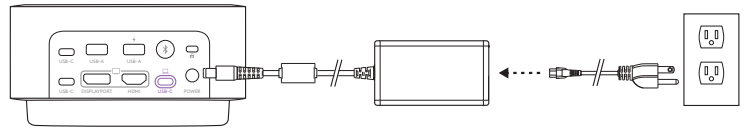

OPR. FORBINDELSE VIA USB-C-KABEL

Tilslut den ene ende af USB-C-kablet til den amerikanske B-C-opstream-port på Logi Dock, og tilslut den anden ende til USB-C-porten på din computer.



LOGI TUNE-APP

Download og installer Logi Tune fra www.logitech.com/tune for at få kalenderintegration med Google Calendar og Office 365 og mødekontrol med et enkelt tryk på en knap.

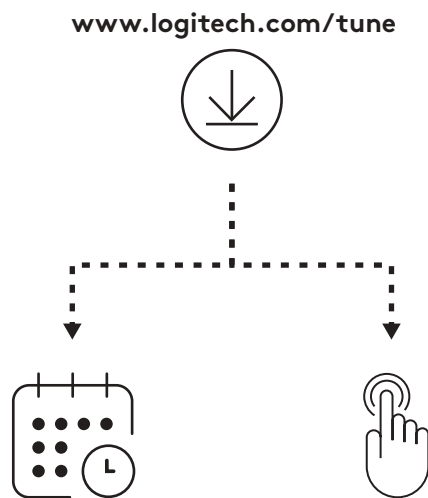



KALENDERINTEGRATION

1. Åbn Logi Tune-appen på din computer.
2. Link din foretrukne kalender, og godkend din kalenderudbyder. Følg derefter trinene i appen.
3. Din dagsorden vises i instrumentbrættet, når linket er oprettet.

KONTROL AF MØDER MED ET ENKELT TRYK

1. Forbind din kalender med Logi Tune.
2. Sørg for, at Tune kører i baggrunden. Du kan se appen i proceslinjen, hvis Tune er aktiv.
3. Deltag med et enkelt tryk vil som standard være aktiveret.
4. Du kan deaktivere det ved at gå til enhedsindstillingerne i Tune-appen.



MØDEKONTROLKNAPPER OG INDIKATORLYS

UC-version				
Knap	Anvendelse		Indikatorlys	Handling
	Slå lyden fra/til	Lyd fra	Lyser RØDT	Kort tryk
		Lyden slået til	Lyser HVIDT	
	Opkaldsstyring	Ikke i brug	—	Tryk kort for at starte/ lukke Tune
		Tidspunkt for mødet	Blinker LILLA	—
		Indgående opkald	Blinker HVIDT	Kort tryk for at besvare opkald
				Tryk i 2 sekunder for at afvise opkald
Aktivt opkald	Lyser HVIDT	Kort tryk for at afslutte opkald		
+	Lydstyrke	Skrue op	—	Kort tryk
		Skrue ned		
	Video	Video til	Lyser HVIDT	Kort tryk
		Video fra	Lyser RØDT	

Bemærk:

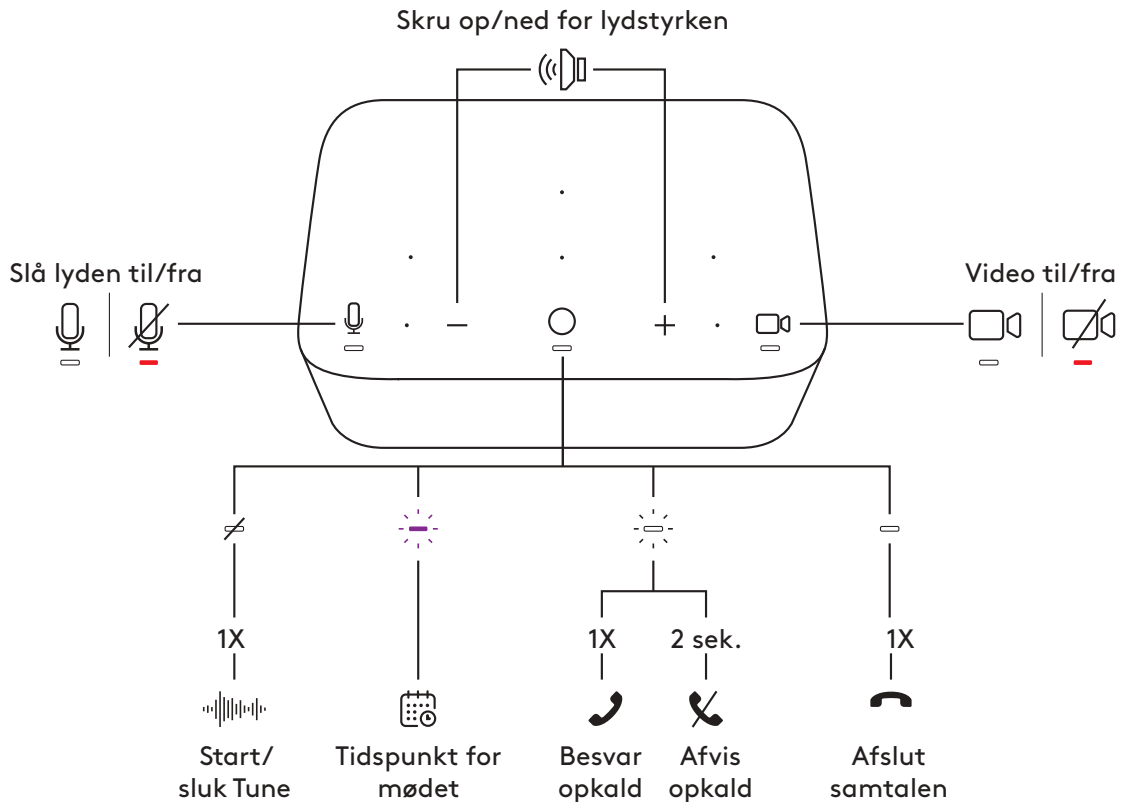
- Når Zone Wireless (Plus)-headsettet eller Zone True Wireless Earbuds er tilsluttet Logi Dock, vil både højttaler- og headsetstatus være synkroniseret.
- Indikatoren for lydløs tilstand er tilgængeligt, når Logi Dock, Zone Wireless (Plus)-headset eller Zone True Wireless Earbuds bruges som lydkilde. Videoindikatorlyset er kun tilgængeligt for enheder, der er UC- eller Teams-certificeret.









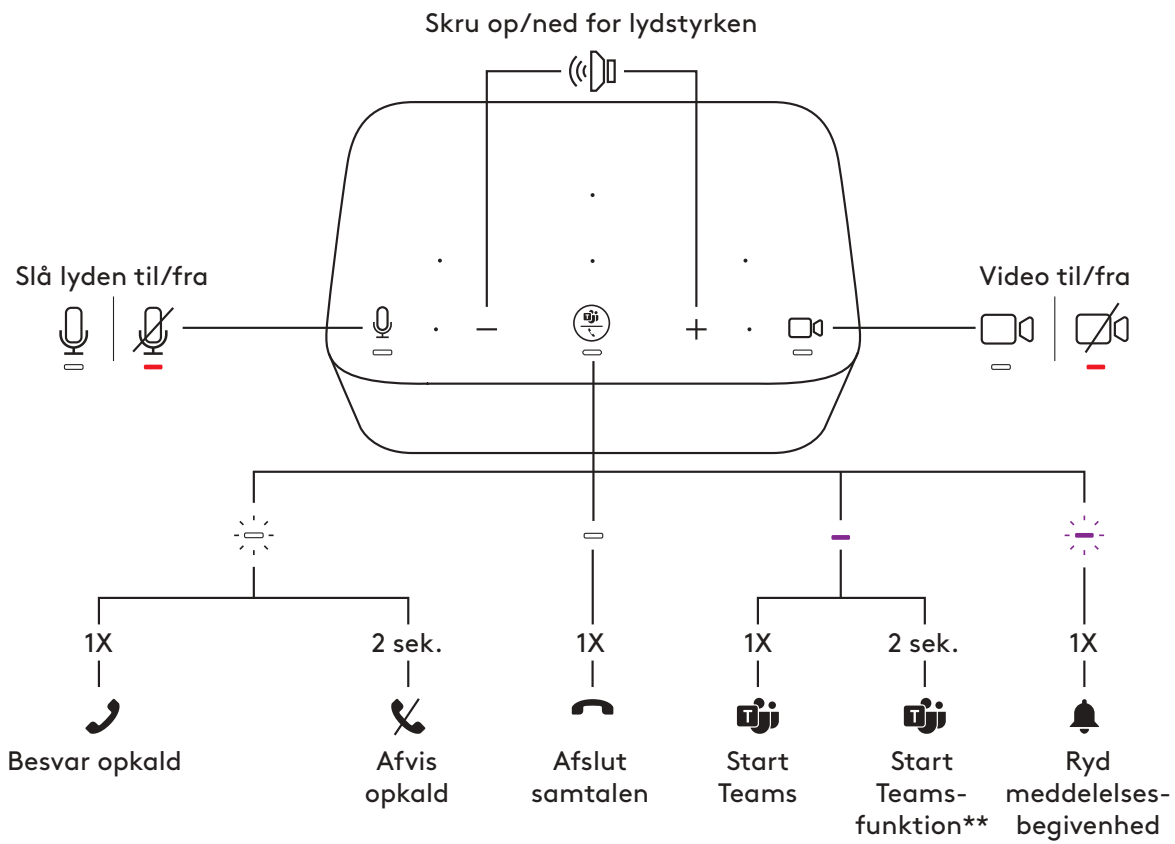



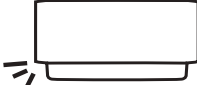

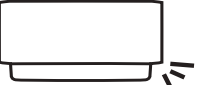

TEAMS-version				
Knap	Anvendelse		Indikatorlys	Handling
	Slå lyden fra/til	Lyd fra	Lyser RØDT	Kort tryk
		Lyden slået til	Lyser HVIDT	
	Opkaldsstyring	Indgående opkald	Blinker HVIDT	Kort tryk for at besvare opkald
		Aktivt opkald	Lyser HVIDT	Tryk i 2 sekunder for at afvise opkald
		Ikke i brug	Lyser lilla	Kort tryk for at afslutte opkald
	Aktivt opkald	Tryk kort for at aktivere Tune		
	Teams-aktiviteter	Teams-meddelelse	Blinker LILLA	Tryk kort for at overføre lyd fra en anden aktiv enhed*
				Tryk i 2 sekunder for at starte Tune-funktion**
			Kort tryk for at slette notifikationsbegivenhed	
+	Lydstyrke	Skru op	—	Kort tryk
-		Skru ned		
	Video	Video til	Lyser HVIDT	Kort tryk
		Video fra	Lyser RØDT	

Bemærk:

- Teams-aktiviteter er kun tilgængelige når Teams kører på en ulåst pc eller Mac-computer.
- Når Zone Wireless (Plus)-headsettet eller Zone True Wireless Earbuds er tilsluttet Logi Dock, vil både højttaler- og headsetstatus være synkroniseret.
- Indikatoren for lydløs tilstand er tilgængeligt, når Logi Dock, Zone Wireless (Plus)-headset eller Zone True Wireless Earbuds bruges som lydkilde. Videoindikatoren er kun tilgængeligt for enheder, der er UC- eller Teams-certificeret.
- *Hvis Zone Wireless (Plus)-headsettet eller Zone True Wireless Earbuds er tilsluttet direkte til Logi Dock, og du er i et aktivt opkald, vil et enkelt tryk på Logi Dock afslutte opkaldet i stedet for at overføre et aktivt opkald.
- **Oplysninger om de nyeste Teams-funktioner findes i www.logitech.com/support/Logi-Dock-compatibility



OMGIVELSESLYS

UC-version/TEAMS-version			
			
	Venstre	Middle	Højre
Kalenderpost			
Tidspunkt for mødet			
Indgående opkald			
Under opkald			
Lyd fra			
Lyden slået til			
Video til			
Video fra			
Bluetooth®-binding			
Bindingstilstand		 5 sek.	
Forbundet			

Bemærk:

- Ambient-indikatoren, der viser, om lyden er slået til eller fra, er tilgængelig, når Logi Dock, Zone Wireless (Plus)-headset eller Zone True Wireless Earbuds bruges som lydkilde. Ambient-indikatoren til video er kun tilgængelig for UC- eller Teams-certificerede enheder.

Tip:

- Ambient-indikatoren kan tilpasses i Logi Tune.

TILSLUTNING AF USB-ENHEDER

- Logi Dock har 5 USB-porte: 2 USB-A- og 2 USB-C-porte på bagpanelet; 1 USB-C-port på siden.
- Du skal blot tilslutte dine eksterne USB-enheder som f.eks. et tastatur og mus med USB-A- eller C-portene.

Bemærk: Oplad kun din iOS-enhed via USB-A- eller C-portene med ikonet for opladningsport (⚡), når Logi Dock er frakoblet fra den bærbare computer.

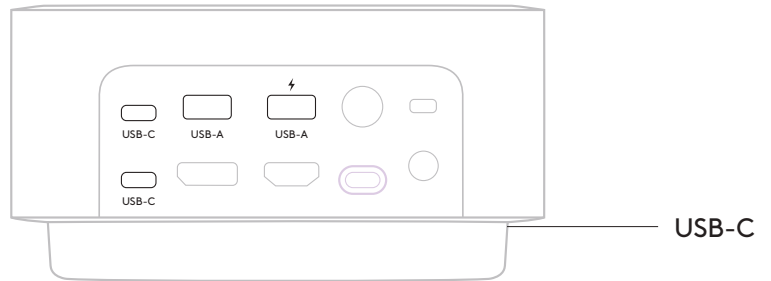

TILSLUTNING AF BLUETOOTH®-AKTIVEREDE MOBILE ENHEDER

1. Tryk på *Bluetooth*®-forbindelsesknappen på bagpanelet i 3 sekunder. Omgivelseslyset foran blinker blåt.
2. Åbn *Bluetooth*®-indstillingerne på din mobile enhed.
3. Vælg Logi Dock i de enheder, der kan findes.
4. Når forbindelsen er oprettet, bliver det omgivende lys konstant blåt i 5 sekunder med lydsignaler.

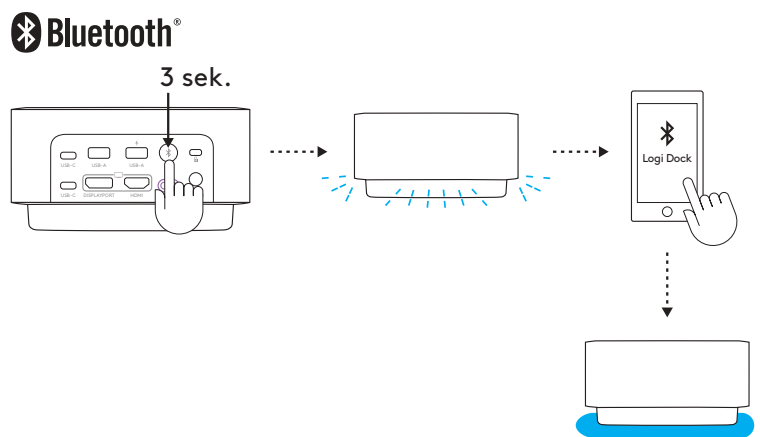

TILSLUTNING AF EN DISPLAYPORT-ENHED

For at tilslutte din DisplayPort-videoenhed (f.eks. skærm, projektor) til Logi Dock skal du sætte DisplayPort-kablet* i DisplayPort på bagpanelet.

* DisplayPort-kabel er ikke inkluderet.

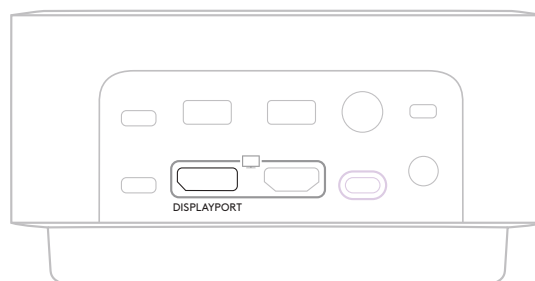

TILSLUTNING AF EN HDMI-ENHED

For at tilslutte din HDMI-videoenhed (f.eks. skærm, projektor) til Logi Dock skal du sætte HDMI-kablet* i HDMI --porten på bagpanelet.

* Der medfølger ikke noget HDMI-kabel.

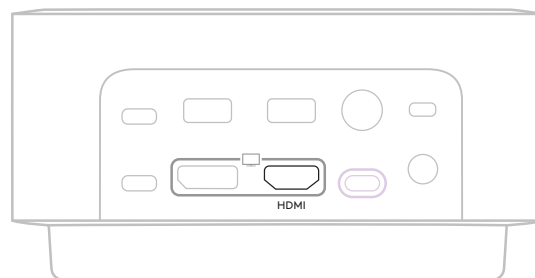

BRUG AF EN KENSINGTON-LÅS

Sådan sikrer du Logi Dock med en Kensington-lås:

1. Vikl den ene ende af sikkerhedskablet rundt om en sikret genstand.
2. Sæt nøglen ind i kabellåsen.
3. Sæt kabellåsen ind i Kensington-sikkerhedslåsen på bagsiden af panelet. Drej og fjern nøglen.

* Kensington-lås og nøgler er ikke inkluderet.

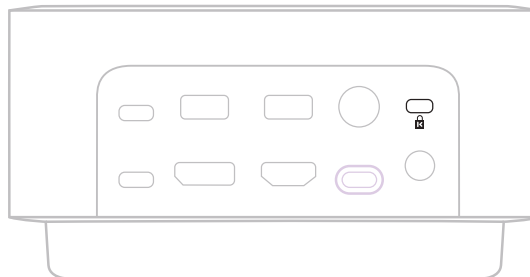

MÅL

Højde x bredde x dybde: 84,8 mm x 160,0 mm x 131,5 mm

Vægt: 0,942 kg

SYSTEMKRAV

Fungerer med de gængse telefoniprogrammer på tværs af næsten alle platforme og operativsystemer.

Fungerer med Windows-, macOS- eller Chrome-baserede computere via USB-C med Alt Mode og iOS- eller Android-baserede mobile enheder via *Bluetooth*®.

TEKNISKE SPECIFIKATIONER

Mikrofontype: Seks stråleformende-mikrofoner med avancerede algoritmer

Frekvensrespons (højtaler): 60 Hz – 20 KHz

Frekvensgang (mikrofon): 65 Hz - 8 kHz

Trådløs rækkevidde: Op til 30 m (med direkte sigtelinje)

Strømforsyning til systemet: Oplader op til 100 watt

Kabellængde (USB-C til C-kabel): 1 m (3,3 ft)

Kabellængde (AC-strømkabel): 1.7 m (5,6 ft)

Kabellængde (strømforsyning): 1.6 m (5,2 ft)

www.logitech.com/support/logidock

BLI KJENT MED PRODUKTET

UC-VERSJON

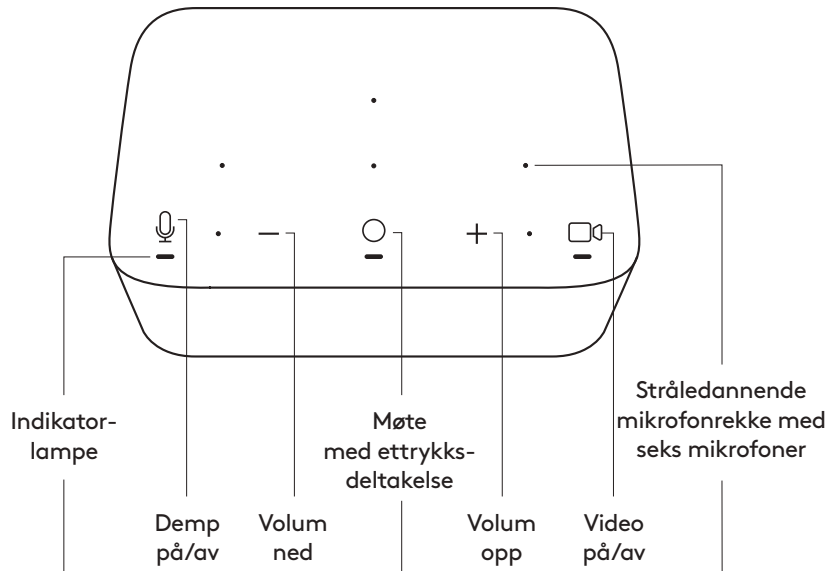

TEAMS-VERSJON

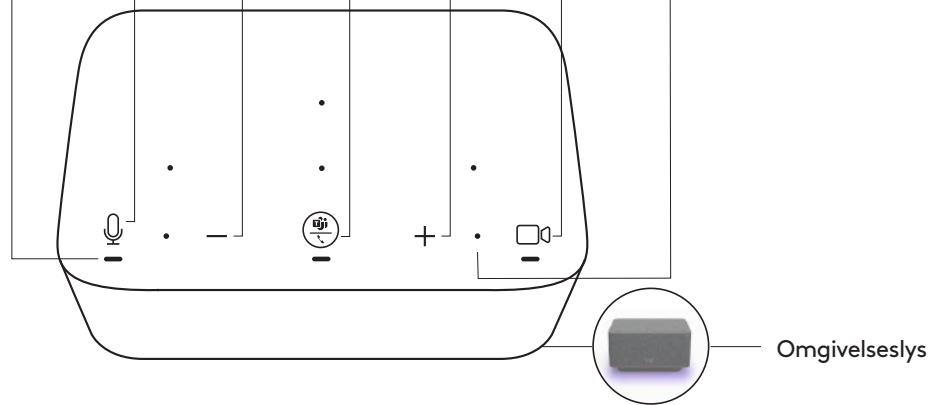

BAKSIDEN

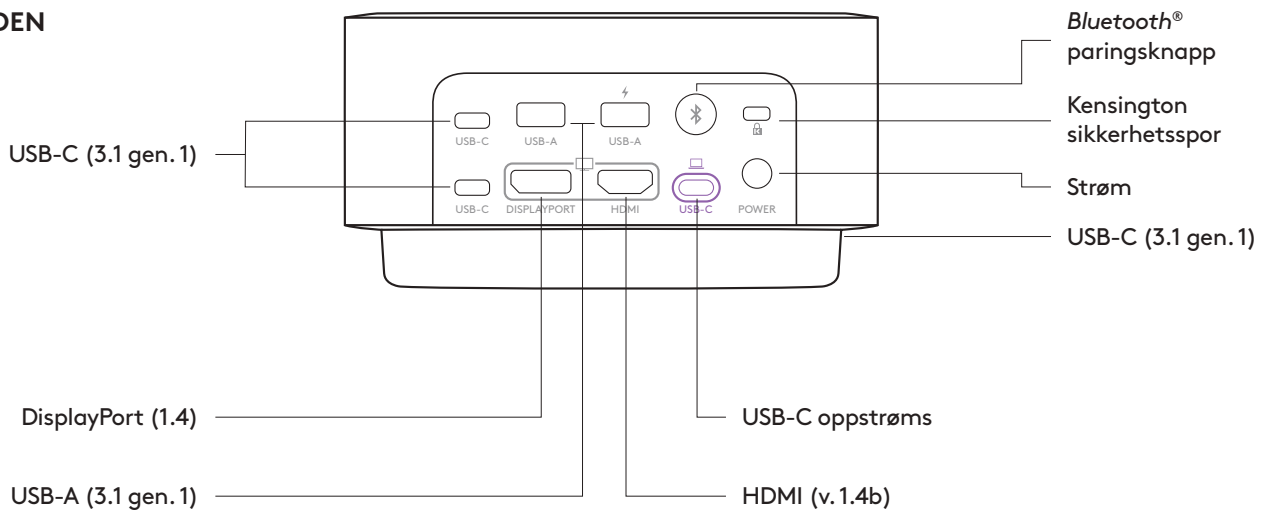

I ESKEN

1. Logi Dock
2. Strømforsyning (1,6 m)
3. AC strømledning (1,7 m)
4. USB-C- til USB-C-kabel (1 m)
5. Brukerdokumentasjon

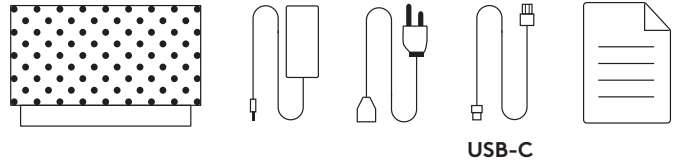

TILKOBLING TIL STRØM

1. Koble den ene enden av AC strømledning til strømforsyningen, og koble den andre enden til en stikkontakt.
2. Koble strømforsyningen til AC strøminngang på dokkingstasjonen.

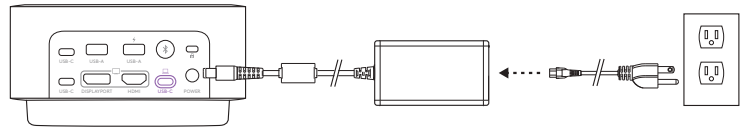

TILKOBLING VIA USB-C-KABEL

Koble den ene enden av USB-C-kabelen til USB-C oppstrømsport på Logi Dock, og koble den andre enden til USB-C-porten på datamaskinen.



LOGI TUNE-APP

Last ned og installer Logi Tune fra www.logitech.com/tune for kalenderintegrering med Google Calendar og Office 365 samt ettrykkskontrollere for møter.

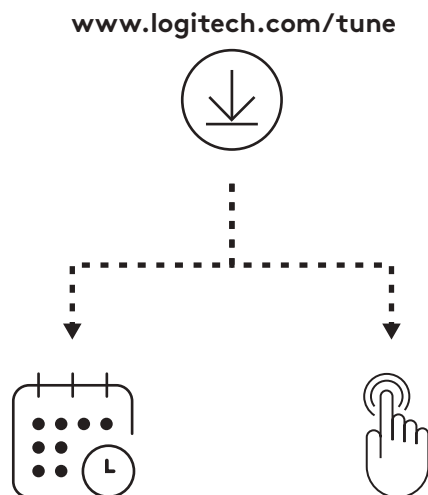

KALENDERINTEGRERING

1. Åpne Logi Tune-appen på datamaskinen.
2. Koble din foretrukne kalender og godkjenn den overfor kalenderleverandøren. Følg trinnene i appen.
3. Agendaen vises i dashbordet når koblingen er opprettet.

ETTRYKSKONTROLLERER FOR MØTER

1. Koble kalenderen med Logi Tune.
2. Pass på at Tune går i bakgrunnen. Du kan se appen i oppgavelinjen hvis Tune er aktiv.
3. Ettrykksdeltakelse er aktivert som standardinnstilling.
4. Deaktiver ved å gå inn på enhetsinnstillinger i Tune-appen.



MØTEKONTROLLERE OG INDIKATORLAMPE

UC-versjon				
Knapp	Bruk		Indikatorlampe	Handling
🎤	Demp	Demping på	Lyser fast RØDT	Kort trykk
		Demping av	Lyser fast HVITT	
○	Anropskontrollere	Inaktiv tilstand	—	Kort trykk for å aktivere/ deaktiver Tune
		Møtetidspunkt	Blinker LILLA	—
		Innkommende samtale	Blinker HVITT	Trykk kort for å besvare anrop
				Trykk i 2 sekunder for å avvise anrop
Aktiv samtale	Lyser fast HVITT	Trykk kort for å avslutte anrop		
+	Volum	Volum opp	—	Kort trykk
-		Volum ned		
📺	Video	Video på	Lyser fast HVITT	Kort trykk
		Video av	Lyser fast RØDT	

Merk:

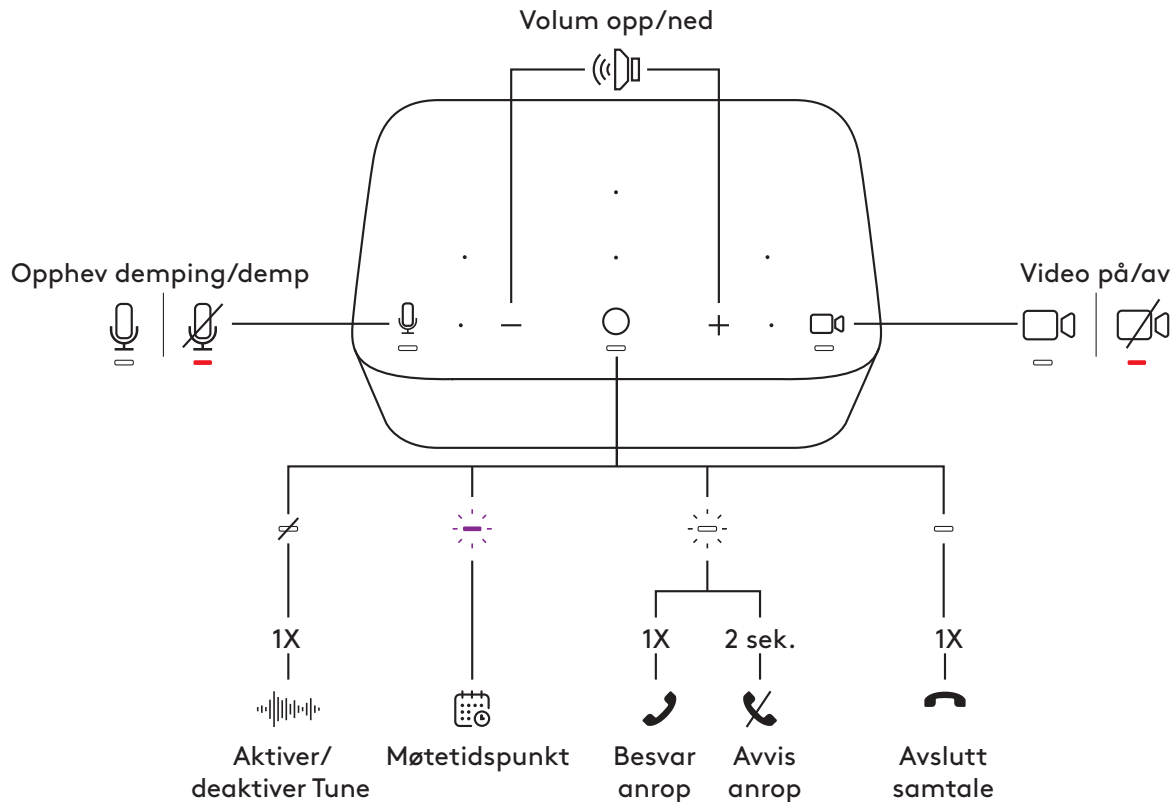
- Når Zone Wireless (Plus) hodesett eller Zone True Wireless ørepropper er tilkoblet Logi Dock, blir status for både høyttalertelefon og hodesett synkronisert.
- Indikatorlampe for demping er tilgjengelig når Logi Dock, Zone Wireless (Plus) hodesett eller Zone True Wireless ørepropper er lyd-kilden. Indikatorlampe for video er kun tilgjengelig for UC eller Teams-sertifiserte enheter.









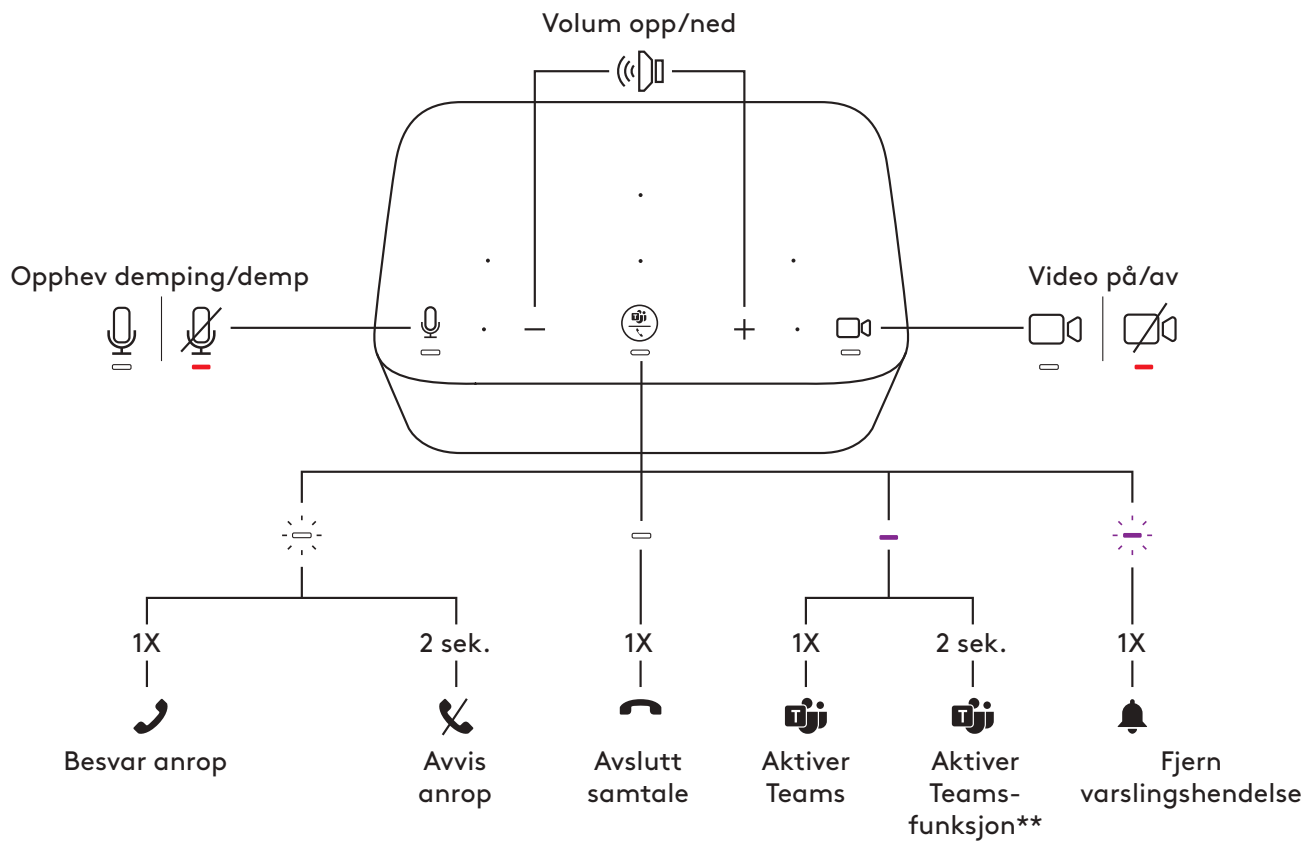



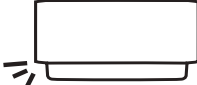

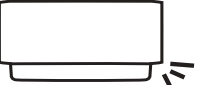

TEAMS-versjon				
Knapp	Bruk		Indikatorlampe	Handling
	Demp	Demping på	Lyser fast RØDT	Kort trykk
		Demping av	Lyser fast HVITT	
	Anropskontrollere	Innkommende samtale	Blinker HVITT	Trykk kort for å besvare anrop
		Aktiv samtale	Lyser fast HVITT	Trykk i 2 sekunder for å avvise anrop
		Inaktiv tilstand	Lyser fast LILLA	Trykk i 2 sekunder for å aktivere Teams
	Aktiv samtale	Kort trykk for å overføre lyd fra en annen aktiv enhet*		
	Teams-varsling	Blinker LILLA		Kort trykk for å fjerne varslingshendelse
	+	Volum	Volum opp	—
-	Volum ned			
	Video	Video på	Lyser fast HVITT	Kort trykk
		Video av	Lyser fast RØDT	

Merk:

- Teams-aktiviteter er bare funksjonelle når Teams kjører på en ulåst PC eller Mac.
- Når Zone Wireless hodesett eller Zone True Wireless ørepropper er tilkoblet Logi Dock, blir status for både høyttalertelefon og hodesett synkronisert.
- Indikatorlampe for demping er tilgjengelig når Logi Dock, Zone Wireless (Plus) hodesett eller Zone True Wireless ørepropper er lyd-kilden. Indikatorlampe for video er kun tilgjengelig for UC eller Teams-sertifiserte enheter.
- *Hvis Zone Wireless (Plus) hodesett eller Zone True Wireless ørepropper er koblet direkte til Logi Dock og du er i en aktiv samtale, vil et enkelt trykk på Logi Dock avslutte anropet i stedet for å overføre en aktiv samtale.
- **Se www.logitech.com/support/Logi-Dock-compatibility for de seneste oppdateringene av Teams-funksjoner



OMGIVELSESLYS

UC-versjon/Teams-versjon			
			
	Venstre	Midten	Høyre
Kalenderoppføring			
Møtetidspunktet			
Innkommende samtale			
Under samtale			
Demping på			
Demping av			
Video på			
Video av			
Bluetooth®-paring			
Paringsmodus		 5 sek.	
Paret			

Merk:

- Omgivelseslys (for demping) er tilgjengelig når Logi Dock, Zone Wireless (Plus) hodesett eller Zone True Wireless ørepropper er lydilden. Omgivelseslys (for video) er kun tilgjengelig for UC eller Teams-sertifiserte enheter.

Tips:

- Tilpassing av omgivelseslys tilgjengelig på Logi Tune.

KOBLE TIL USB-ENHETER

- Logi Dock har 5 USB-porter: 2 USB-A- og 2 USB-C-porter på bakpanelet; 1 USB-C-port på siden.
- Bare koble de eksterne USB-enhetene, for eksempel tastatur og mus, til USB-A- eller C-porten.

Merk: Lad iOS-enheten via USB-A- eller C-porten ladeportikon (⚡) kun når Logi Dock er frakoblet den bærbare datamaskinen.

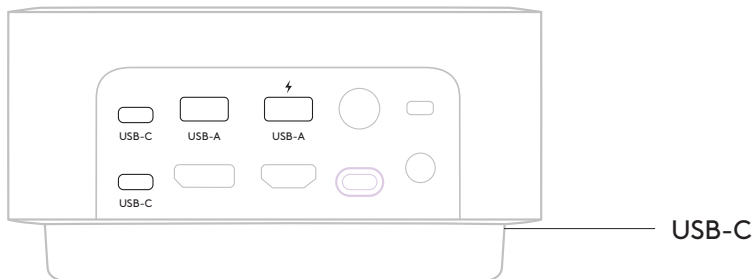

KOBLE TIL **BLUETOOTH**®-AKTIVERTE MOBILENHETER

1. Trykk på *Bluetooth*® paringsknapp på bakpanelet i 3 sekunder. Omgivelseslyset foran blinker i blått.
2. Åpne *Bluetooth*®-innstillingene på den mobile enheten.
3. Velg Logi Dock under synlige enheter.
4. Når den er parret, lyser omgivelseslyset fast i 5 sekunder med lysignal.

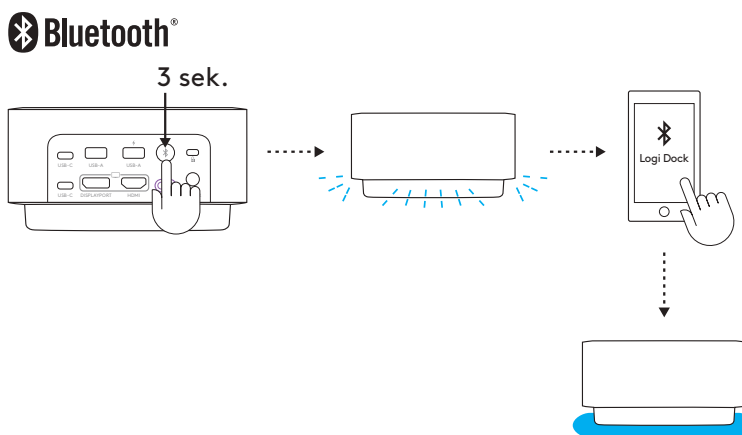

KOBLE TIL EN DISPLAYPORT-ENHET

Tilkobling av DisplayPort videoenhet (for eksempel skjerm, projektor) til Logi Dock, skjer ved å sette inn DisplayPort-kabelen* i DisplayPort på bakpanelet.

* DisplayPort-kabel er ikke inkludert.

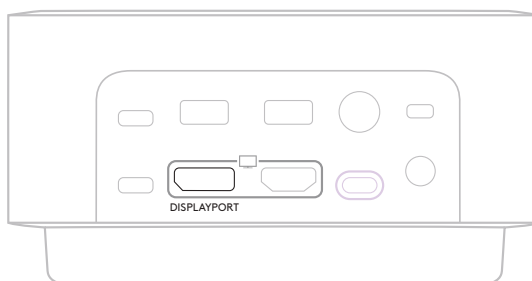

KOBLE TIL EN HDMI-ENHET

Tilkobling av HDMI videoenhet (for eksempel skjerm, projektor) til Logi Dock, skjer ved å sette inn HDMI-kabelen* i HDMI-porten på bakpanelet.

*HDMI-kabel er ikke inkludert.

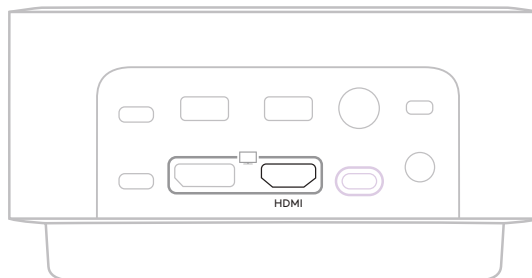

BRUKE EN KENSINGTON-LÅS

Slik sikrer du Logi Dock med en Kensington-lås:

1. Pakk den ene enden av sikkerhetskabelen rundt et sikret objekt.
2. Sett inn nøkkelen i kabellåsen.
3. Sett inn kabellåsen i Kensington-låsesporet på bakpanelet. Vri og fjern nøkkelen.

* Kensington-lås og -nøkkel er ikke inkludert.

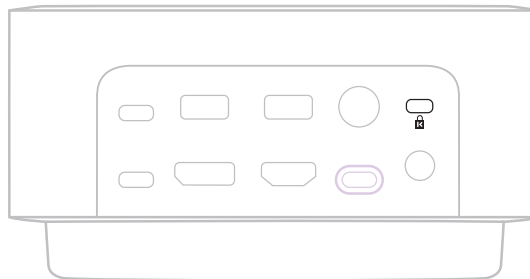

MÅL

Høyde x bredde x dybde: 84,8 x 160,0 x 131,5 mm

Vekt: 0,942 kg

SYSTEMKRAV

Fungerer med vanlige ringeapper på de fleste plattformer og operativsystemer.

Fungerer på datamaskiner med *Windows*, *macOS* eller *Chrome* via *USB-C* med *Alt Mode* og mobilenheter *mediOS* eller *Android* via *Bluetooth®*.

TEKNISKE SPESIFIKASJONER

Mikrofontype: Seks stråledannende mikrofoner med avanserte algoritmer

Frekvensrespons (høytaler): 60 Hz – 20 kHz

Frekvensrespons (mikrofon): 65 Hz – 8 kHz

Trådløs rekkevidde: Opptil 30 meter (fri sikt)

Strøm til systemet: Lading opptil 100 W

Kabellengde (USB-C til C-kabel): 1 m

Kabellengde (AC strømledning): 1,7 m

Kabellengde (strømforsyning): 1,6 m

www.logitech.com/support/logidock

TUNNE TUOTTEESI

UC-VERSIO

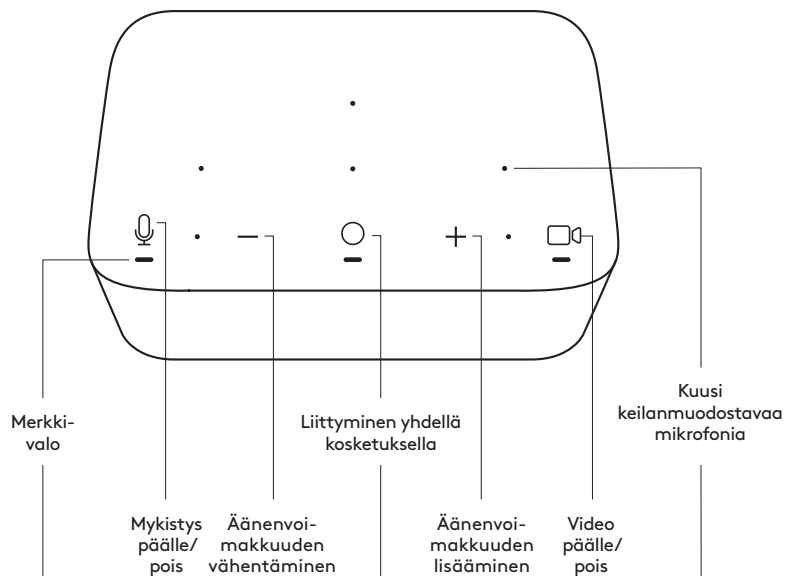

TEAMS-VERSIO

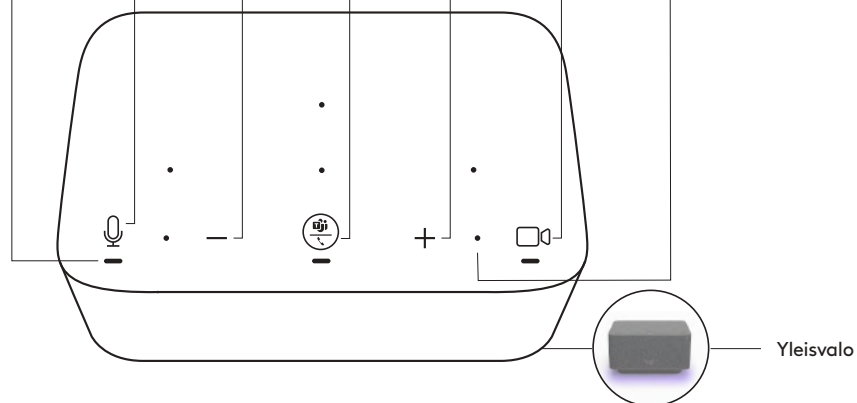

TAUSTANÄKYMÄ

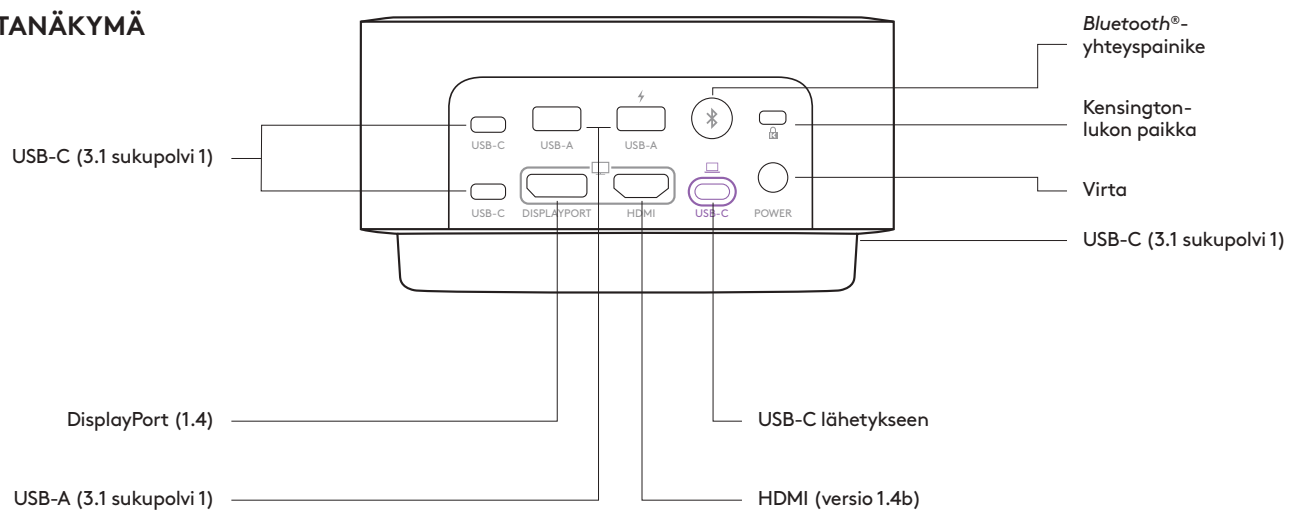

PAKKAUKSEN SISÄLTÖ

1. Logi Dock
2. Verkkolaite (1,6 m)
3. Virtajohto (1,7 m)
4. USB-C-USB-C-johto (1 m)
5. Käyttäjän dokumentaatio

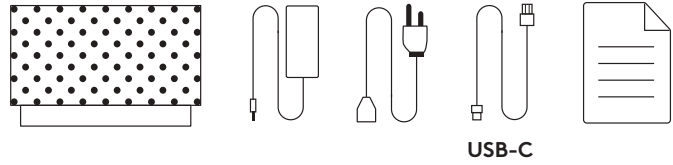

YHDISTÄMINEN VERKKOVIRTAAN

1. Liitä virtajohdon toinen pää verkkolaitteeseen ja toinen pistorasiaan.
2. Liitä verkkolaite telakointiaseman virtaliittimeen.

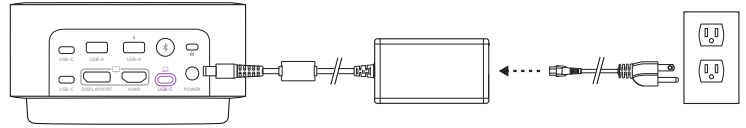

YHDISTÄMINEN USB-C-JOHDON KAUTTA

Liitä USB-C-johdon toinen pää USB-C-lähetysporttiin Logi Dockissa ja liitä toinen pää tietokoneen USB-C-porttiin.



LOGI TUNE -SOVELLUS

Lataa ja asenna Logi Tune osoitteesta www.logitech.com/tune, jotta saat käyttöösi kalenteri-integraation Google-kalenterin ja Office 365:n kanssa sekä neuvottelun hallinnan yhdellä kosketuksella.

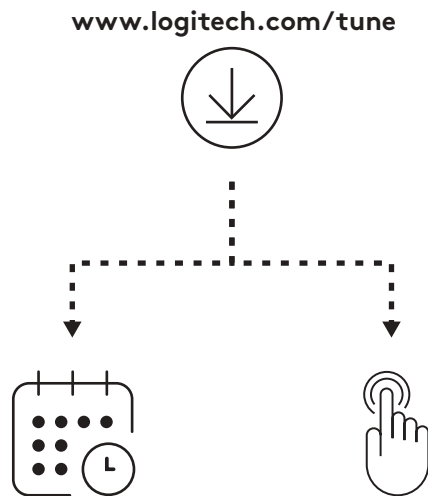



KALENTERI-INTEGRAATIO

1. Käynnistä Logi Tune tietokoneella.
2. Linkitä haluamasi kalenteri ja suorita todennus kalenteripalvelun tarjoajan palvelussa.
Noudata sitten sovelluksessa annettuja ohjeita.
3. Päiväohjelmasi tulee näkyviin kojelautaaasi linkityksen valmistuttua.

NEUVOTTELUJEN HALLINTA YHDELLÄ KOSKETUKSELLE

1. Linkitä kalenterisi Logi Tunen kanssa.
2. Varmista, että Tune on käynnissä taustalla.
Näet kuvakkeen tehtäväpalkissa, jos Tune on käynnissä.
3. Liittyminen yhdellä kosketuksella on käytössä oletusarvoisesti.
4. Jos haluat poistaa sen käytöstä, käy laitteen asetuksissa Tune-sovelluksessa.

NEUVOTTELUJEN OHJAUSPAINIKKEET JA MERKKIVALO



UC-versio				
Painike	Käyttö		Merkkivalo	Toiminta
	Mykistys	Mykistys käytössä	Tasaisesti palava PUNAINEN	Lyhyt painallus
		Mykistys ei käytössä	Tasaisesti palava VALKOINEN	
	Puhelusäätimet	Joutotila	—	Käynnistä tai sulje Tune painamalla lyhyesti
		Kokouksen aika	Viilkuva VIOLETTI	—
		Saapuva puhelu	Viilkuva VALKOINEN	Vastaa puheluun painamalla lyhyesti
		Aktiivinen puhelu	Tasaisesti palava VALKOINEN	Hylkää puhelu painamalla 2 sekunnin ajan
+	Äänvoimakkuus	Äänvoimakkuuden lisäys	—	Lyhyt painallus
-		Äänvoimakkuuden vähennys		
	Video	Video päälle	Tasaisesti palava VALKOINEN	Lyhyt painallus
		Video pois	Tasaisesti palava PUNAINEN	

Huomaa:

- Kun Zone Wireless (Plus) -kuulokemikrofoni tai Zone True Wireless Earbuds on yhdistetty Logi Dockiin, kaiutinpuhelimien ja kuulokemikrofonin tilat synkronoituvat.
- Mykistysmerkkivalo on käytettävissä, kun Logi Dock, Zone Wireless (Plus) -kuulokemikrofoni tai Zone True Wireless Earbuds ovat äänilähde. Videon merkkivalo on käytettävissä vain UC- tai Teams-sertifioitujen laitteiden kohdalla.

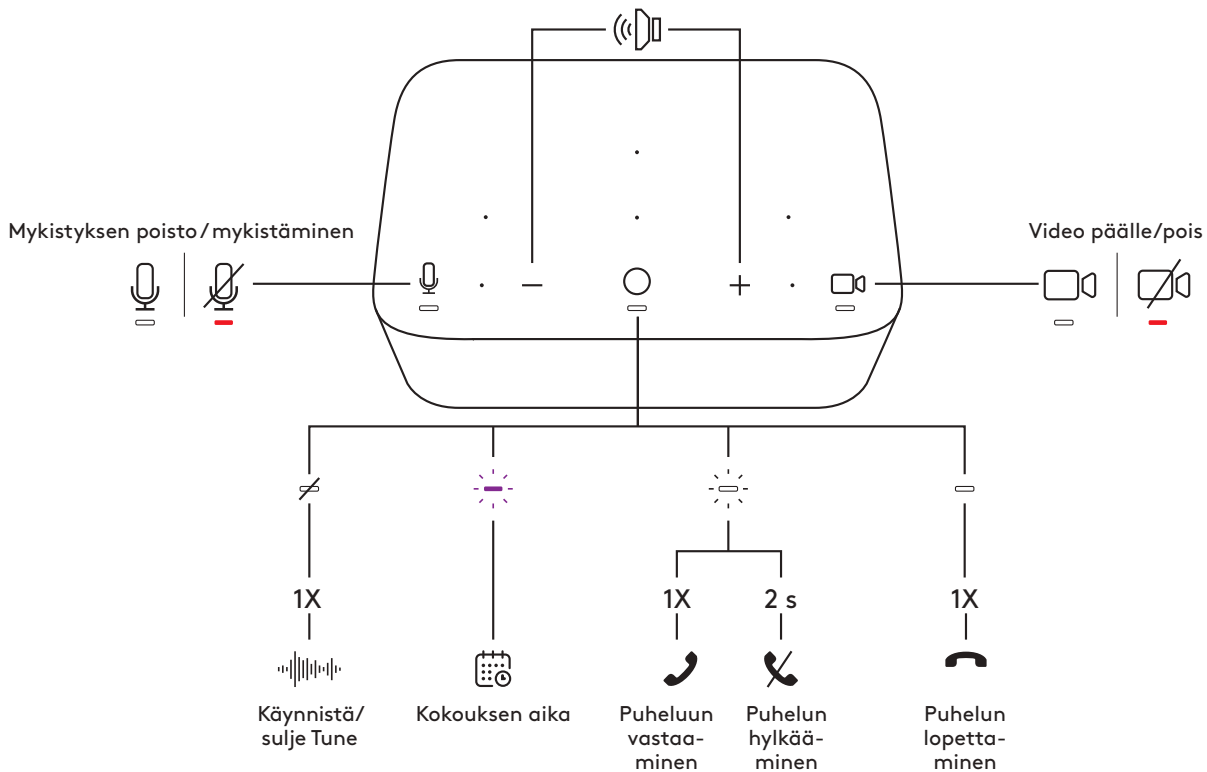
Äänvoimakkuuden säätö



TEAMS-versio				
Painike	Käyttö		Merkkivalo	Toiminta
	Mykistys	Mykistys käytössä	Tasaisesti palava PUNAINEN	Lyhyt painallus
		Mykistys ei käytössä	Tasaisesti palava VALKOINEN	
	Puhelusäätimet	Saapuva puhelu	Vilkkuva VALKOINEN	Vastaa puheluun painamalla lyhyesti
		Aktiivinen puhelu	Tasaisesti palava VALKOINEN	Hylkää puhelu painamalla 2 sekunnin ajan
	Teams-toiminnot	Joutotila	Tasaisesti palava VIOLETTI	Käynnistä Teams painamalla lyhyesti
		Aktiivinen puhelu		Siirrä ääni toisesta aktiivisesta laitteesta painamalla lyhyesti*
		Teams-ilmoitus	Vilkkuva VIOLETTI	Käynnistä Teams-ominaisuus painamalla 2 sekunnin ajan**
				Poista ilmoitustapahtuma painamalla lyhyesti
+	Äänvoimakkuus	Äänvoimakkuuden lisäys	—	Lyhyt painallus
-		Äänvoimakkuuden vähennys		
	Video	Video päälle	Tasaisesti palava VALKOINEN	Lyhyt painallus
		Video pois	Tasaisesti palava PUNAINEN	







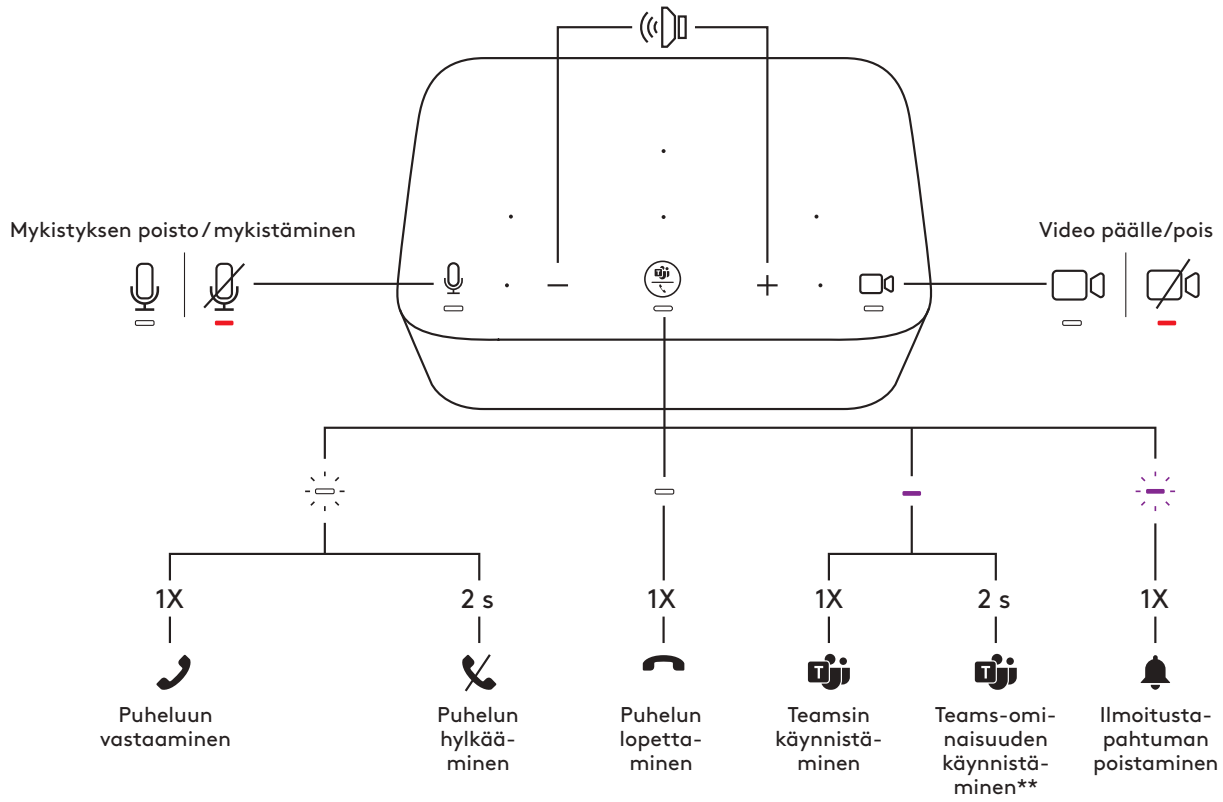



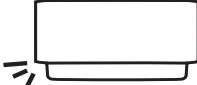

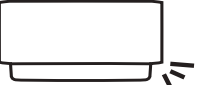

Huomaa:

- Teams-toimintoja voi käyttää vain, kun Teams on käynnissä lukitsemattomalla PC- tai Mac-tietokoneella.
- Kun Zone Wireless -kuulokemikrofoni tai Zone True Wireless Earbuds on yhdistetty Logi Dockiin, kaiutinpuhelimien ja kuulokemikrofonin tilat synkronoituvat.
- Mykistykseen merkkivalo on käytettävissä, kun Logi Dock, Zone Wireless (Plus) -kuulokemikrofoni tai Zone True Wireless Earbuds ovat äänilähde. Videon merkkivalo on käytettävissä vain UC- tai Teams-sertifioitujen laitteiden kohdalla.
- * Jos Zone Wireless (Plus) -kuulokemikrofoni tai Zone True Wireless Earbuds on yhdistetty suoraan Logi Dockiin ja puhelu on käynnissä, yksittäinen painallus Logi Dockissa lopettaa puhelun käynnissä olevan puhelun siirtämisen sijaan.
- ** Katso uusimmat Teams-ominaisuuspäivitykset osoitteesta www.logitech.com/support/Logi-Dock-compatibility

Äänvoimakkuuden säätö



YLEISVALO

UC-versio/Teams-versio			
			
	Vasen	Keski	Oikea
Kalenterimerkintä			
Kokouksen aika			
Saapuva puhelu			
Puhelu käynnissä			
Mykistys käytössä			
Mykistys ei käytössä			
Video päälle			
Video pois			
Bluetooth®-pariliitoksen muodostaminen			
Pariliitoksen muodostamistila			
Pariliitetty			

Huomaa:

- Mykistuksen yleisvalo on käytettävissä, kun Logi Dock, Zone Wireless (Plus) -kuulokemikrofoni tai Zone True Wireless Earbuds ovat äänilähde. Videon yleisvalo on käytettävissä vain UC- tai Teams-sertifioitujen laitteiden kohdalla.

Vihje:

- Yleisvaloa voi mukauttaa Logi Tunessa.

USB-LAITTEIDEN YHDISTÄMINEN

- Logi Dockissa on viisi USB-porttia: kaksi USB-A-porttia ja kaksi USB-C-porttia taustapaneelissa ja yksi USB-C-portti sivulla.
- Voit helposti liittää ulkoiset USB-laitteet, kuten näppäimistön ja hiiren, USB-A- tai USB-C-portteihin.

Huomaa: Lataa iOS-laitetta latausporttikuvakkeella (⚡) varustetun USB-A- tai USB-C-portin kautta vain silloin, kun Logi Dockia ei ole yhdistetty kannettavaan tietokoneeseen.

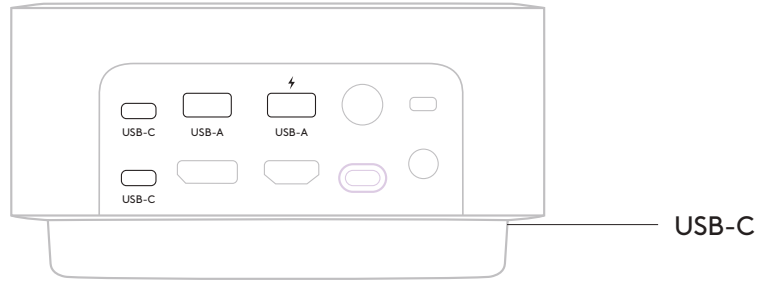

BLUETOOTH®-YHTEENSOPIVIEN MOBIILILAITTEIDEN LATAAMINEN

1. Pidä taustapaneelin *Bluetooth*®-pariliitospainiketta pohjassa kolmen sekunnin ajan. Etuosan yleisvalo vilkkuu sinisenä.
2. Avaa mobiililaitteella *Bluetooth*®-asetukset.
3. Valitse luettelon laitteista Logi Dock.
4. Kun pariliitos on muodostettu, yleisvalo palaa viiden sekunnin ajan sinisenä ja kuuluu merkkiääni.

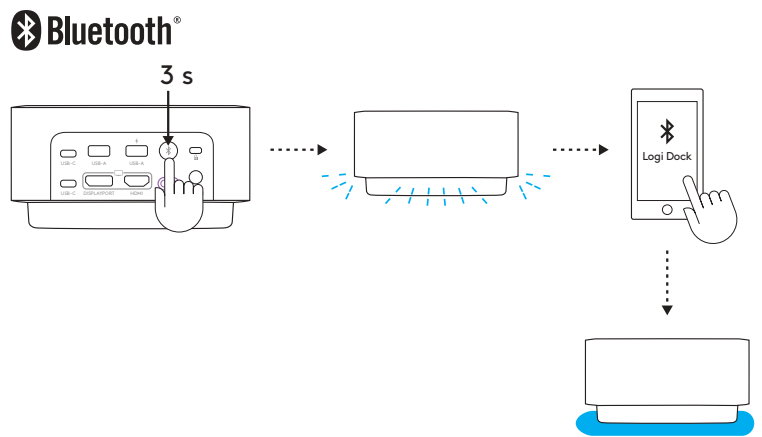

DISPLAYPORT-LAITTEEN YHDISTÄMINEN

Yhdistä DisplayPort-videolaite (kuten monitori tai projektori) Logi Dockiin liittämällä DisplayPort-johto* taustapaneelin DisplayPort-liittimeen.

* DisplayPort-johto on hankittava erikseen.

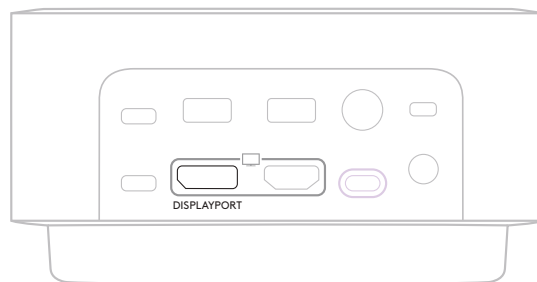

HDMI-LAITTEEN YHDISTÄMINEN

Yhdistä HDMI-videolaite (kuten monitori tai projektori) Logi Dockiin liittämällä HDMI-johto* taustapaneelin HDMI-liittimeen.

* HDMI-johto on hankittava erikseen.

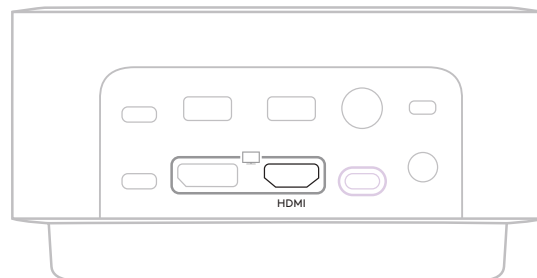

KENSINGTON-LUKON KÄYTTÖ

Logi Dockin suojaaminen Kensington-lukolla:

1. Kierrä kaapelin toinen pää kiinteän kohteen ympärille.
2. Aseta avain kaapelilukkoon.
3. Aseta kaapelilukko taustapaneelin Kensington-lukkopaikkaan. Käännä avainta ja vedä se pois.

* Kensington-lukko ja -avaimet on hankittava erikseen.

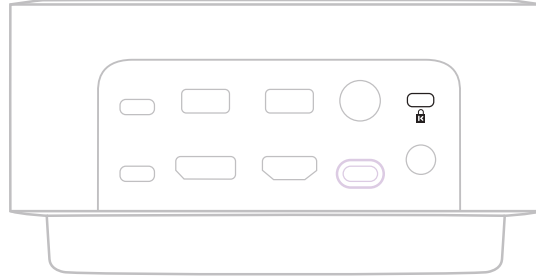

MITAT

Korkeus x leveys x syvyys: 84,8 x 160,0 x 131,5 mm

Paino: 0,942 kg

JÄRJESTELMÄVAATIMUKSET

Toimii yleisten puhelusovellusten kanssa lähes kaikissa käyttöympäristöissä ja -järjestelmissä.

Toimii *Windows*-, *macOS*- tai *Chrome*-tietokoneiden kanssa *USB-C* -portin Alt Mode -tilan kautta ja *iOS*- tai *Android*-mobiililaitteiden kanssa *Bluetooth*®-yhteyden kautta.

TEKNISET TIEDOT

Mikrofonityyppi: kuusi edistyksellistä algoritmia käyttävää keilanmuodostavaa mikrofonia

Taajuusvaste (kaiutin): 60 Hz – 20 kHz

Taajuusvaste (mikrofoni): 65 Hz – 8 kHz

Langaton kantama: Jopa 30 m (100 jalkaa) (näköyhteys vaaditaan)

Virransyöttö järjestelmään: jopa 100 watin latauksella

Johdon pituus (USB-C-C-johto): 1 m (3,3 jalkaa)

Johdon pituus (virtajohto): 1,7 m (5,6 jalkaa)

Johdon pituus (verkkolaite): 1,6 m (5,2 jalkaa)

www.logitech.com/support/logidock

ΓΝΩΡΙΜΙΑ ΜΕ ΤΟ ΠΡΟΪΟΝ

ΕΚΔΟΣΗ UC

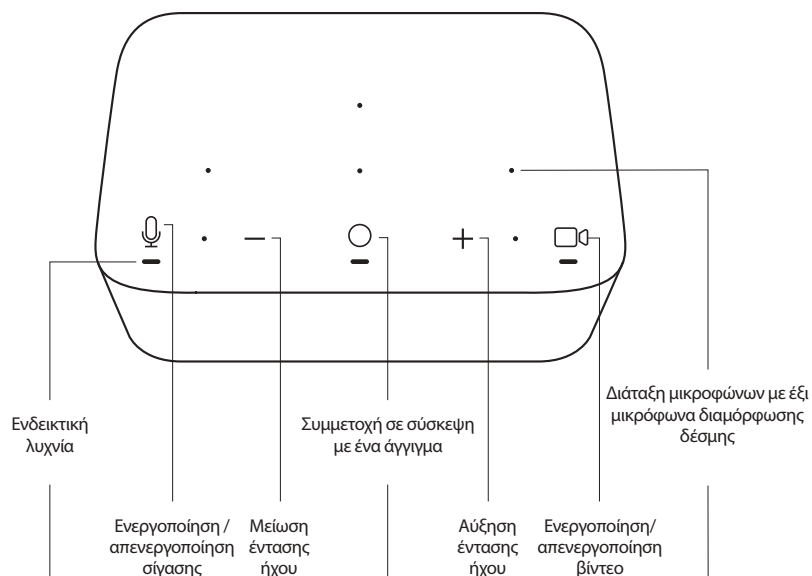

ΕΚΔΟΣΗ TEAMS

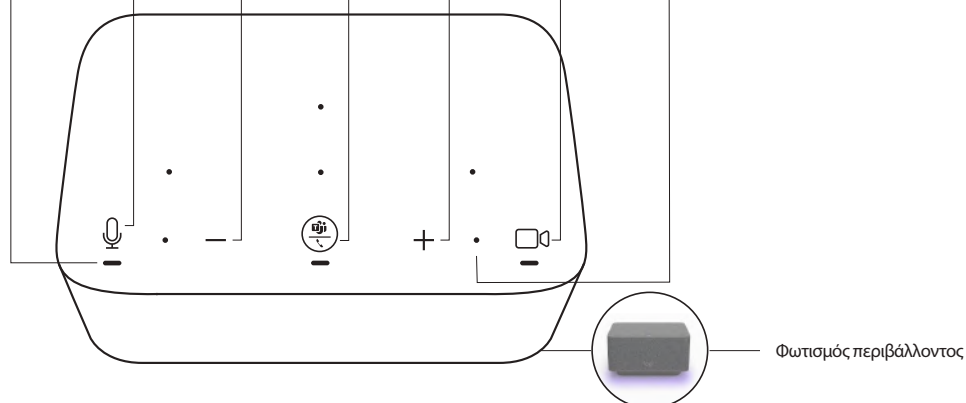

ΠΙΣΩ ΟΨΗ

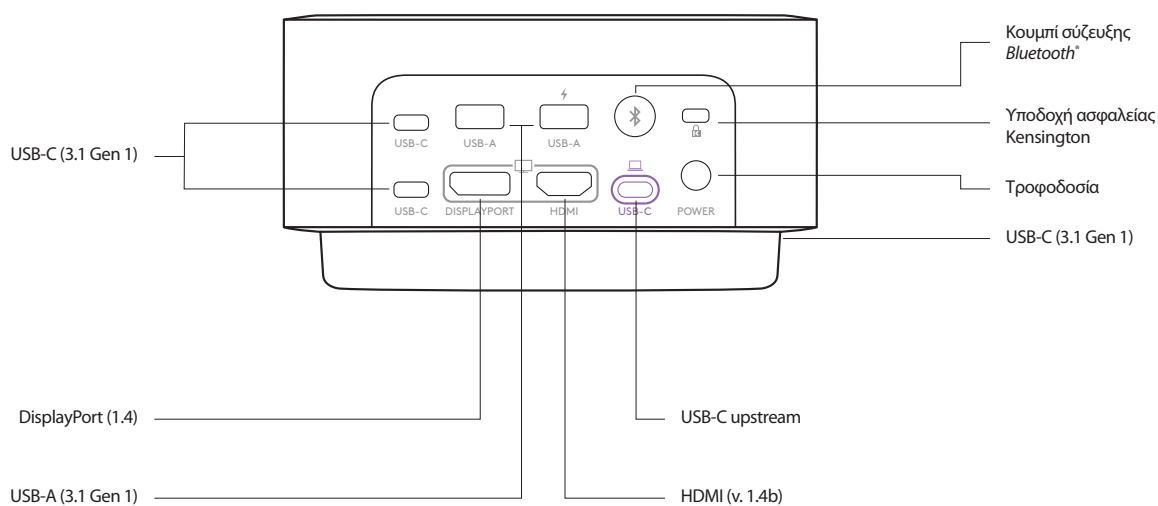

ΠΕΡΙΧΟΜΕΝΑ ΣΥΣΚΕΥΑΣΙΑΣ

1. Logi Dock
2. Τροφοδοτικό (1,6 m)
3. Καλώδιο ρεύματος AC (1,7 m)
4. Καλώδιο USB-C σε USB-C (1 m)
5. Εγχειρίδια χρήστη

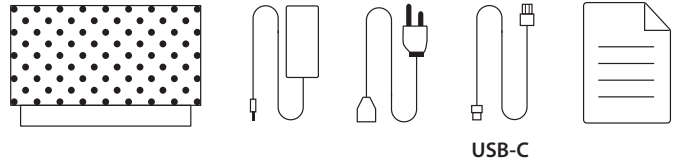

ΣΥΝΔΕΣΗ ΣΤΗΝ ΤΡΟΦΟΔΟΣΙΑ

1. Συνδέστε το ένα άκρο του καλωδίου ρεύματος AC στο τροφοδοτικό και συνδέστε το άλλο άκρο σε μια πρίζα.
2. Συνδέστε το τροφοδοτικό στη θύρα τροφοδοσίας AC της βάσης σύνδεσης.

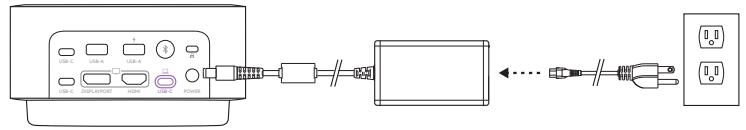

ΣΥΝΔΕΣΗ ΜΕΣΩ ΚΑΛΩΔΙΟΥ USB-C

Συνδέστε το ένα άκρο του καλωδίου USB-C στη θύρα USB-C upstream στο Logi Dock και συνδέστε το άλλο άκρο στη θύρα USB-C του υπολογιστή σας.



ΕΦΑΡΜΟΓΗ LOGI TUNE

Κατεβάστε και εγκαταστήστε το Logi Tune από τη διεύθυνση www.logitech.com/tune για ενσωμάτωση ημερολογίου με τα Google Calendar και Office 365, καθώς και για στοιχεία χειρισμού συμμετοχής σε σύσκεψη με ένα άγγιγμα.

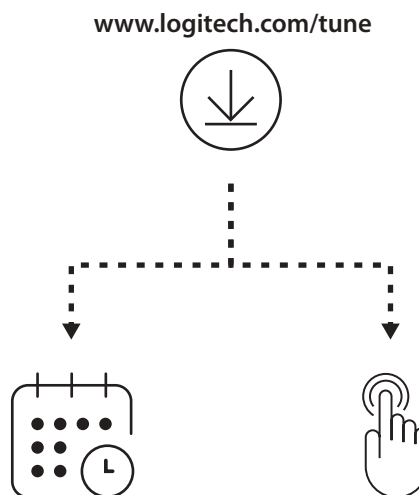

ΕΝΣΩΜΑΤΩΣΗ ΗΜΕΡΟΛΟΓΙΟΥ

1. Ανοίξτε την εφαρμογή Logi Tune στον υπολογιστή σας.
2. Συνδέστε το ημερολόγιο που προτιμάτε και πραγματοποιήστε έλεγχο ταυτότητας με τον πάροχο του ημερολογίου σας. Στη συνέχεια, ακολουθήστε τα βήματα στην εφαρμογή.
3. Η ατζέντα σας θα εμφανιστεί στον πίνακα ελέγχου μετά την επιτυχή σύνδεση.

ΣΤΟΙΧΕΙΑ ΧΕΙΡΙΣΜΟΥ ΣΥΜΜΕΤΟΧΗΣ ΣΕ ΣΥΣΚΕΨΗ ΜΕ ΕΝΑ ΑΓΓΙΓΜΑ

1. Συνδέστε το ημερολόγιό σας με το Logi Tune.
2. Βεβαιωθείτε ότι το Tune εκτελείται στο παρασκήνιο. Εάν το Tune είναι ενεργό, θα μπορείτε να δείτε την εφαρμογή στη γραμμή εργασιών.
3. Η συμμετοχή με ένα άγγιγμα θα είναι ενεργοποιημένη από προεπιλογή.
4. Για απενεργοποίηση, μεταβείτε στις ρυθμίσεις συσκευής στην εφαρμογή Tune.



ΣΤΟΙΧΕΙΑ ΕΛΕΓΧΟΥ ΣΥΣΚΕΨΗΣ ΚΑΙ ΕΝΔΕΙΚΤΙΚΗ ΛΥΧΝΙΑ

Έκδοση UC				
Κουμπί	Χρήση		Ενδεικτική λυχνία	Ενέργεια
	Σίγαση	Σίγαση ενεργή	Ανάβει σταθερά με ΚΟΚΚΙΝΟ χρώμα	Στιγμιαίο πάτημα
		Σίγαση ανενεργή	Ανάβει σταθερά με ΛΕΥΚΟ χρώμα	
	Στοιχεία ελέγχου κλήσεων	Κατάσταση αδράνειας	-	Πιέστε στιγμιαία για ενεργοποίηση/κλείσιμο του Tune
		Ωρα σύσκεψης	Αναβοσβήνει γρήγορα με MOB χρώμα	-
		Εισερχόμενη κλήση	Αναβοσβήνει γρήγορα με ΛΕΥΚΟ χρώμα	Πιέστε στιγμιαία για να απαντήσετε σε κάποια κλήση
				Πιέστε για 2 δευτερόλεπτα για να απορρίψετε κάποια κλήση
Ενεργή κλήση	Ανάβει σταθερά με ΛΕΥΚΟ χρώμα	Πιέστε στιγμιαία για να τερματίσετε την κλήση		
+	Ένταση ήχου	Αύξηση έντασης ήχου	-	Στιγμιαίο πάτημα
		Μείωση έντασης ήχου		
	Βίντεο	Βίντεο ενεργοποιημένο	Ανάβει σταθερά με ΛΕΥΚΟ χρώμα	Στιγμιαίο πάτημα
		Βίντεο απενεργοποιημένο	Ανάβει σταθερά με ΚΟΚΚΙΝΟ χρώμα	

Σημείωση:

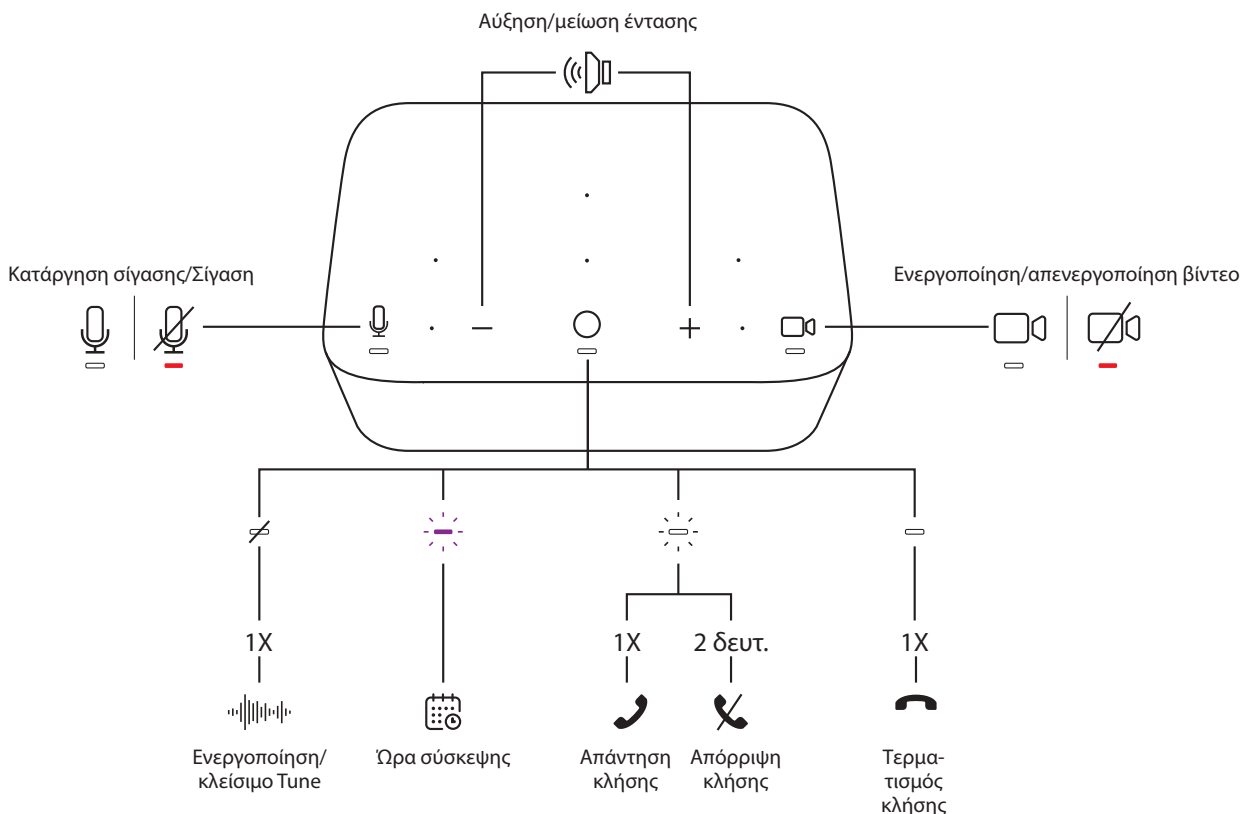
- Όταν το σετ μικροφώνου-ακουστικών Zone Wireless (Plus) ή τα ακουστικά Zone True Wireless earbuds συνδεθούν στο Logi Dock, η κατάσταση του ηχείου ανοικτής συνομιλίας και του σετ μικροφώνου-ακουστικών θα είναι συγχρονισμένη.
- Η ενδεικτική λυχνία σίγασης είναι διαθέσιμη όταν η πηγή ήχου είναι το Logi Dock, το σετ μικροφώνου-ακουστικών Zone Wireless (Plus) ή τα ακουστικά Zone True Wireless earbuds. Η ενδεικτική λυχνία βίντεο είναι διαθέσιμη μόνο για πιστοποιημένες συσκευές UC ή Teams.









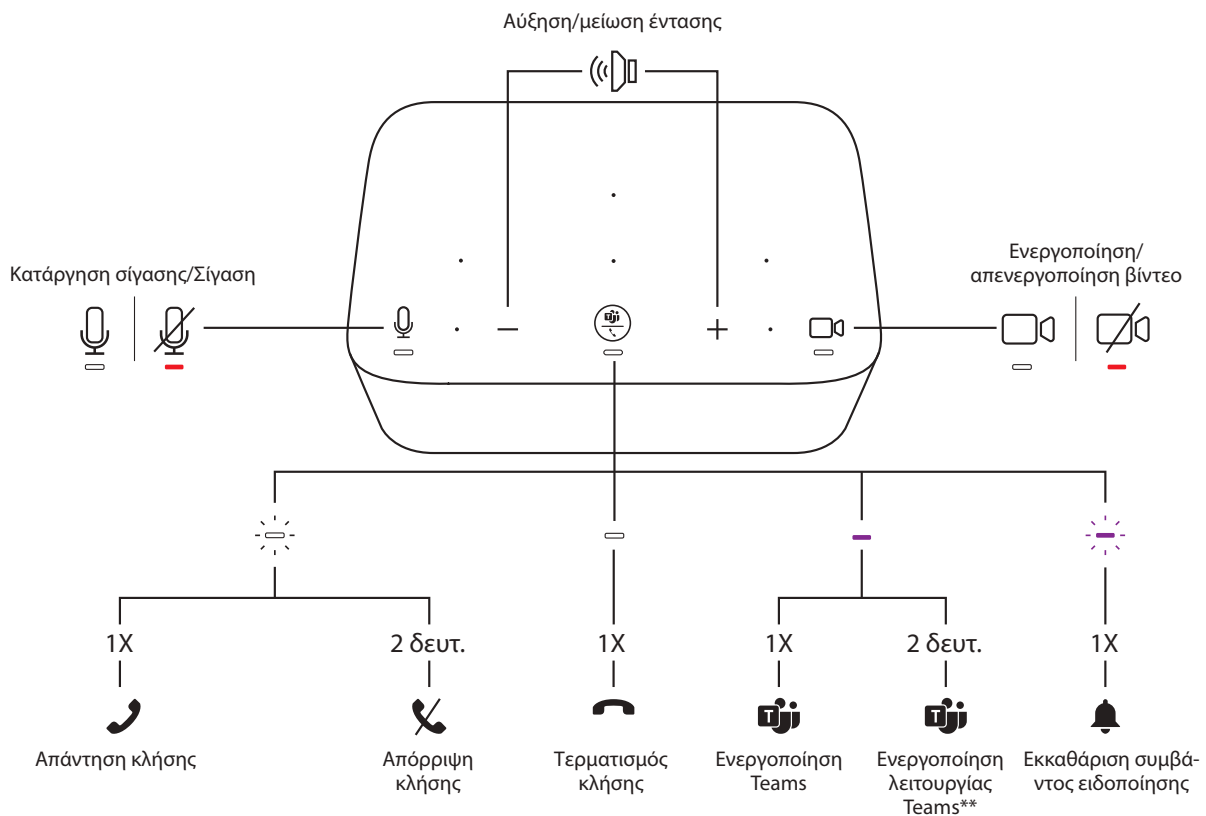



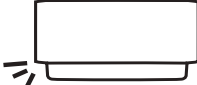

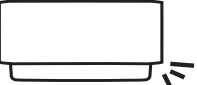

Έκδοση TEAMS				
Κουμπί	Χρήση		Ενδεικτική λυχνία	Ενέργεια
	Σίγαση	Σίγαση ενεργή	Ανάβει σταθερά με ΚΟΚΚΙΝΟ χρώμα	Στιγμιαίο πάτημα
		Σίγαση ανενεργή	Ανάβει σταθερά με ΛΕΥΚΟ χρώμα	
	Στοιχεία ελέγχου κλήσεων	Εισερχόμενη κλήση	Αναβοσβήνει γρήγορα με ΛΕΥΚΟ χρώμα	Πιέστε στιγμιαία για να απαντήσετε σε κάποια κλήση
		Ενεργή κλήση	Ανάβει σταθερά με ΛΕΥΚΟ χρώμα	Πιέστε για 2 δευτερόλεπτα για να απορρίψετε κάποια κλήση
	Δραστηριότητες Teams	Κατάσταση αδράνειας	Ανάβει σταθερά με MOB χρώμα	Πιέστε στιγμιαία για να ενεργοποιήσετε το Teams
		Ενεργή κλήση		Πιέστε στιγμιαία για μεταφορά ήχου από άλλη ενεργή συσκευή*
				Πιέστε για 2 δευτερόλεπτα για να ενεργοποιήσετε τη λειτουργία Teams**
	Ειδοποίηση Teams	Αναβοσβήνει γρήγορα με MOB χρώμα	Πιέστε στιγμιαία για εκκαθάριση συμβάντος ειδοποίησης	
+	Ένταση ήχου	Αύξηση έντασης ήχου	-	Στιγμιαίο πάτημα
-		Μείωση έντασης ήχου		
	Βίντεο	Βίντεο ενεργοποιημένο	Ανάβει σταθερά με ΛΕΥΚΟ χρώμα	Στιγμιαίο πάτημα
		Βίντεο απενεργοποιημένο	Ανάβει σταθερά με ΚΟΚΚΙΝΟ χρώμα	

Σημείωση:

- Οι δραστηριότητες του Teams λειτουργούν μόνο όταν εκτελείται το Teams σε ξεκλειδωμένο PC ή Mac.
- Όταν το σετ μικροφώνου-ακουστικών Zone Wireless (Plus) ή τα ακουστικά Zone True Wireless earbuds συνδεθούν στο Logi Dock, η κατάσταση του ηχείου ανοικτής συνομιλίας και του σετ μικροφώνου-ακουστικών θα είναι συγχρονισμένη.
- Η ενδεικτική λυχνία σίγασης είναι διαθέσιμη όταν η πηγή ήχου είναι το Logi Dock, το σετ μικροφώνου-ακουστικών Zone Wireless (Plus) ή τα ακουστικά Zone True Wireless earbuds. Η ενδεικτική λυχνία βίντεο είναι διαθέσιμη μόνο για πιστοποιημένες συσκευές UC ή Teams.
- *Εάν το σετ μικροφώνου-ακουστικών Zone Wireless (Plus) ή τα ακουστικά Zone True Wireless earbuds είναι απευθείας συνδεδεμένα στο Logi Dock και βρίσκεστε σε ενεργή κλήση, ένα πάτημα στο Logi Dock θα τερματίσει την κλήση αντί να μεταφέρει μια ενεργή κλήση.
- **Ανατρέξτε στη διεύθυνση www.logitech.com/support/Logi-Dock-compatibility για τις πιο πρόσφατες ενημερώσεις σχετικά με τη λειτουργία Teams



ΦΩΤΙΣΜΟΣ ΠΕΡΙΒΑΛΛΟΝΤΟΣ

Έκδοση UC/Έκδοση TEAMS			
			
	Αριστερό	Μεσαίο	Δεξί
Καταχώρηση ημερολογίου			
Ώρα της σύσκεψης			
Εισερχόμενη κλήση			
Σε κλήση			
Σίγαση ενεργή			
Σίγαση ανενεργή			
Βίντεο ενεργοποιημένο			
Βίντεο απενεργοποιημένο			
Αντιστοίχιση Bluetooth*			
Λειτουργία σύζευξης		 5 δευτ.	
Έγινε σύζευξη			

Σημείωση:

- Ο φωτισμός περιβάλλοντος (για σίγαση) είναι διαθέσιμος όταν η πηγή ήχου είναι το Logi Dock, το σετ μικροφώνου-ακουστικών Zone Wireless (Plus) ή τα ακουστικά Zone True Wireless earbuds. Ο φωτισμός περιβάλλοντος (για βίντεο) είναι διαθέσιμος μόνο για πιστοποιημένες συσκευές UC ή Teams.

Συμβουλή:

- Παρέχεται δυνατότητα προσαρμογής για τον φωτισμό περιβάλλοντος στο Logi Tune.

ΣΥΝΔΕΣΗ ΣΥΣΚΕΥΩΝ USB

- Το Logi Dock διαθέτει 5 θύρες USB: 2 θύρες USB-A και 2 θύρες USB-C στο πίσω πλαίσιο, 1 θύρα USB-C στο πλάι.
- Απλώς συνδέστε τις εξωτερικές συσκευές USB σας, όπως πληκτρολόγιο και ποντίκι, χρησιμοποιώντας τις θύρες USB-A ή C.

Σημείωση: Φορτίστε τη συσκευή iOS σας μέσω των θυρών USB-A ή C με το εικονίδιο θύρας φόρτισης (⚡) μόνο όταν το Logi Dock έχει αποσυνδεθεί από τον φορητό υπολογιστή.

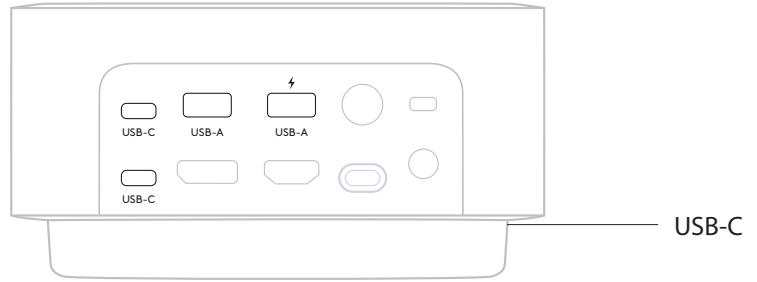

ΣΥΝΔΕΣΗ ΣΥΣΚΕΥΩΝ ΜΕ ΥΠΟΣΤΗΡΙΞΗ BLUETOOTH®

1. Πιέστε το κουμπί σύζευξης *Bluetooth*® στο πίσω πλαίσιο για 3 δευτερόλεπτα. Ο φωτισμός περιβάλλοντος στην μπροστινή πλευρά θα αναβοσβήνει με μπλε χρώμα.
2. Ανοίξτε τις ρυθμίσεις *Bluetooth*® στη φορητή συσκευή σας.
3. Επιλέξτε Logi Deck από τις ανιχνεύσιμες συσκευές.
4. Μόλις ολοκληρωθεί επιτυχώς η σύζευξη, ο φωτισμός περιβάλλοντος θα ανάψει σταθερά με μπλε χρώμα για 5 δευτερόλεπτα με ηχητική ειδοποίηση.

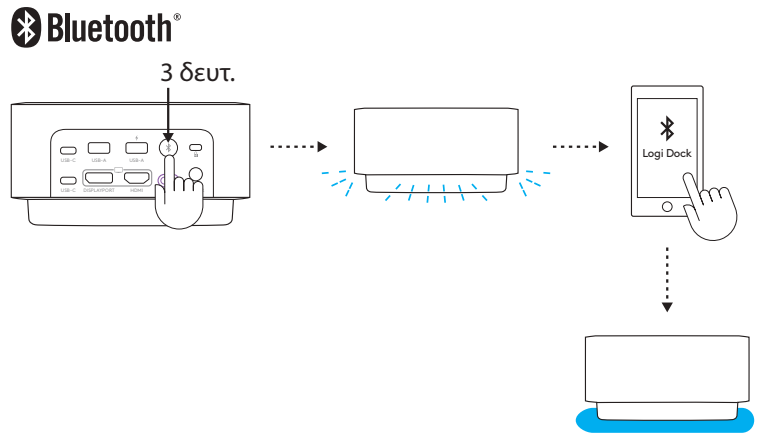

ΣΥΝΔΕΣΗ ΣΥΣΚΕΥΗΣ DISPLAYPORT

Για να συνδέσετε τη συσκευή βίντεο DisplayPort (όπως οθόνη ή προβολέα) στο Logi Dock, τοποθετήστε το καλώδιο DisplayPort* στη θύρα DisplayPort στο πίσω πλαίσιο.

* Το καλώδιο DisplayPort δεν περιλαμβάνεται.

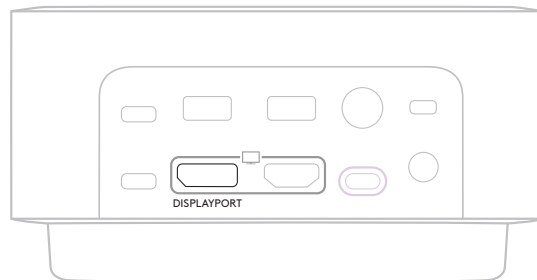

ΣΥΝΔΕΣΗ ΣΥΣΚΕΥΗΣ HDMI

Για να συνδέσετε τη συσκευή βίντεο HDMI (όπως οθόνη ή προβολέα) στο Logi Dock, τοποθετήστε το καλώδιο HDMI* στη θύρα HDMI στο πίσω πλαίσιο.

* Το καλώδιο HDMI δεν περιλαμβάνεται.

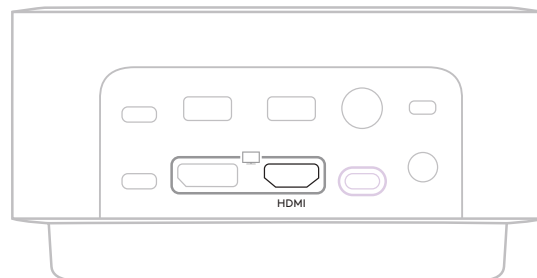

ΧΡΗΣΗ ΚΛΕΙΔΑΡΙΑΣ KENSINGTON

Για να κλειδώσετε το Logi Dock με μια κλειδαριά Kensington:

1. Τυλίξτε το ένα άκρο του καλωδίου ασφαλείας γύρω από ένα σταθερό αντικείμενο.
2. Τοποθετήστε το κλειδί στην κλειδαριά καλωδίου.
3. Τοποθετήστε την κλειδαριά καλωδίου στην υποδοχή ασφαλείας Kensington στο πίσω πλαίσιο. Περιστρέψτε και αφαιρέστε το κλειδί.

* Η κλειδαριά Kensington και τα κλειδιά δεν περιλαμβάνονται.

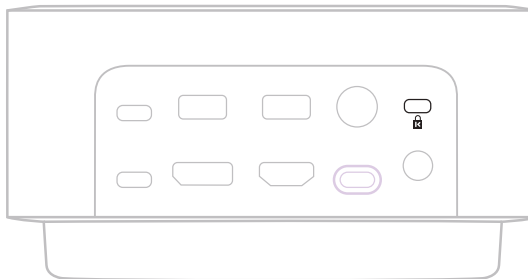

ΔΙΑΣΤΑΣΕΙΣ

Ύψος x Πλάτος x Βάθος: 84,8 mm x 160,0 mm x 131,5 mm

Βάρος: 0,942 kg

ΑΠΑΙΤΗΣΕΙΣ ΣΥΣΤΗΜΑΤΟΣ

Λειτουργεί με κοινές εφαρμογές κλήσης σε όλες σχεδόν τις πλατφόρμες και τα λειτουργικά συστήματα.

Λειτουργεί με υπολογιστές *Windows*, *macOS* ή *Chrome* μέσω *USB-C* με Εναλλακτική λειτουργία και με φορητές συσκευές *iOS* ή *Android* μέσω *Bluetooth**.

ΤΕΧΝΙΚΕΣ ΠΡΟΔΙΑΓΡΑΦΕΣ

Τύπος μικροφώνου: Έξι μικρόφωνα διαμόρφωσης δέσμης με προηγμένους αλγόριθμους

Απόκριση συχνότητας (ηχείο): 60 Hz - 20 kHz

Απόκριση συχνότητας (μικρόφωνο): 65 Hz - 8 kHz

Εμβέλεια ασύρματης σύνδεσης: Έως 30 m / 100 ft (ελεύθερο οπτικό πεδίο)

Ισχύς στο σύστημα: Φόρτιση έως 100 Watt

Μήκος καλωδίου (καλώδιο USB-C σε C): 1 m (3,3 ft)

Μήκος καλωδίου (καλώδιο τροφοδοσίας AC): 1,7 m (5,6 ft)

Μήκος καλωδίου (τροφοδοτικό): 1,6 m (5,2 ft)

www.logitech.com/support/logidock

ЗНАКОМСТВО С УСТРОЙСТВОМ

ВЕРСИЯ С ПОДДЕРЖКОЙ UC

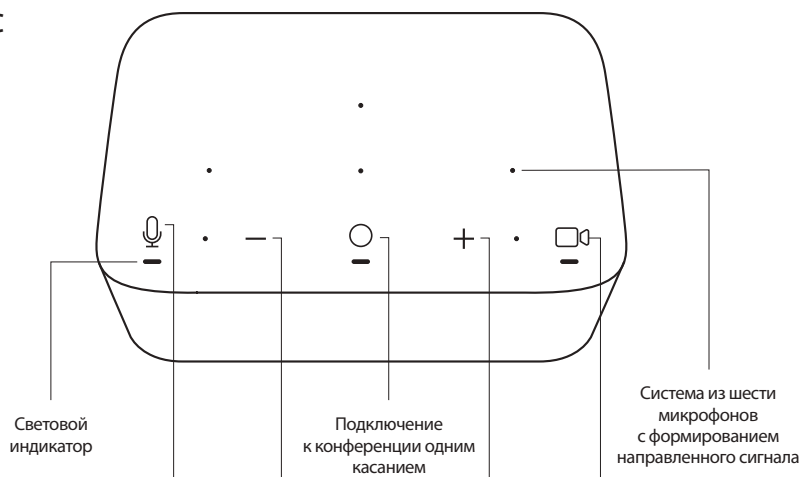

ВЕРСИЯ С ПОДДЕРЖКОЙ TEAMS

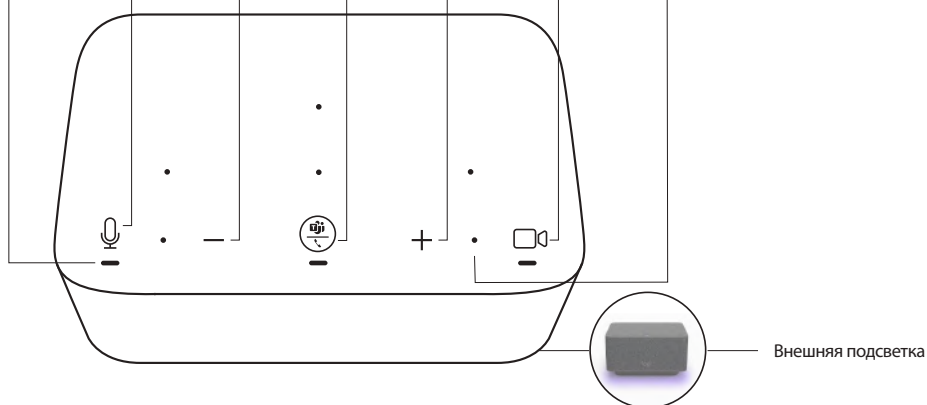

ВИД СЗАДИ

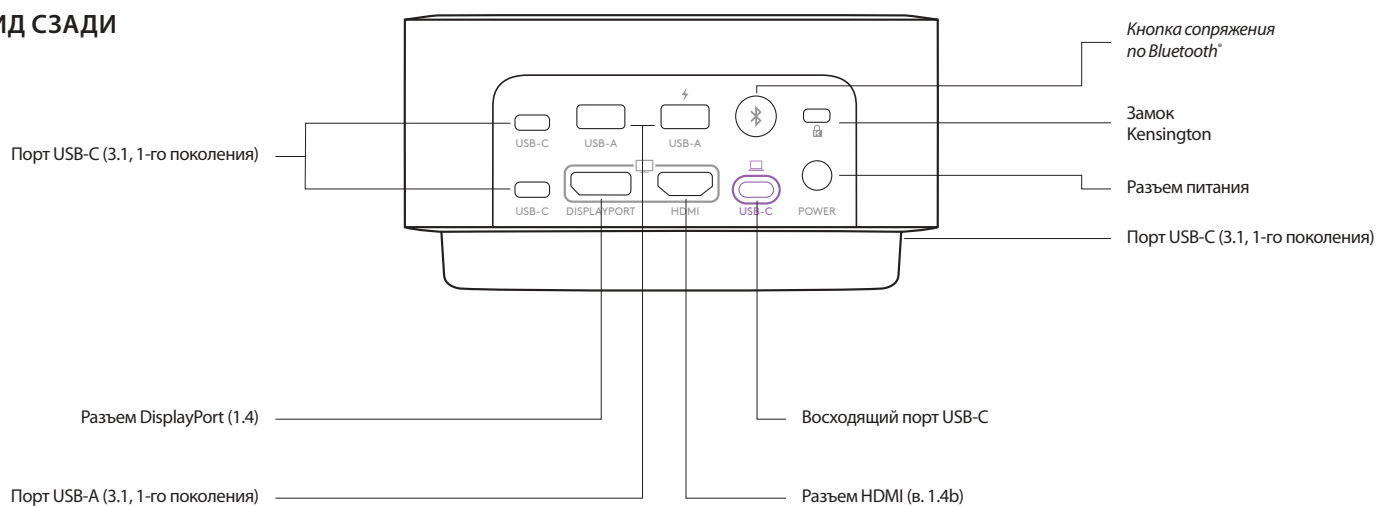

КОМПЛЕКТ ПОСТАВКИ

1. Док-станция Logi Dock
2. Блок питания (с кабелем 1,6 м)
3. Шнур питания переменного тока (1,7 м)
4. Кабель с двумя разъемами USB-C (1 м)
5. Документация пользователя

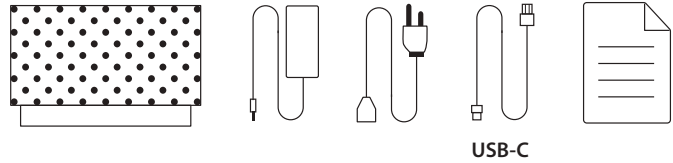

ПОДКЛЮЧЕНИЕ К СЕТИ

1. Подключите один конец шнура питания переменного тока к блоку питания, а другой конец — к розетке.
2. Подключите блок питания к разъему питания переменного тока на док-станции.

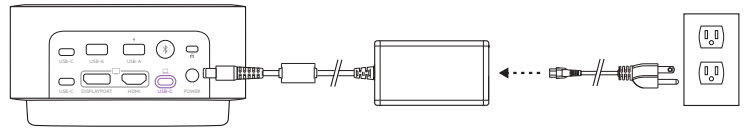

ПОДКЛЮЧЕНИЕ С ПОМОЩЬЮ КАБЕЛЯ USB-C

Подключите один конец кабеля USB-C к восходящему порту USB-C на док-станции Logi Dock, а другой конец — к порту USB-C на компьютере.



ПРИЛОЖЕНИЕ LOGI TUNE

Скачайте и установите Logi Tune по адресу: www.logitech.com/tune для синхронизации с календарями Google Calendar и Office 365, а также для активации элементов управления конференцией.

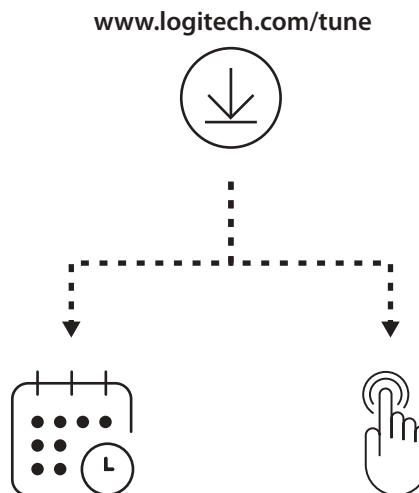

СИНХРОНИЗАЦИЯ С КАЛЕНДАРЕМ

1. Откройте приложение Logi Tune на компьютере.
2. Укажите нужный календарь и авторизуйтесь в соответствующей службе. Затем следуйте инструкциям в приложении.
3. После успешной синхронизации ваше расписание будет отображаться на информационной панели.

ЭЛЕМЕНТЫ УПРАВЛЕНИЯ КОНФЕРЕНЦИЕЙ

1. Синхронизируйте календарь с приложением Logi Tune.
2. Убедитесь, что Tune работает в фоновом режиме. Если Tune активно, его значок отображается на панели задач.
3. Функция подключения к конференции одним касанием будет активирована по умолчанию.
4. Чтобы отключить ее, перейдите к настройкам устройства в Tune.



ЭЛЕМЕНТЫ УПРАВЛЕНИЯ КОНФЕРЕНЦИЕЙ И СВЕТОВОЙ ИНДИКАТОР

Версия с поддержкой UC				
Кнопка	Функция		Световой индикатор	Действие
🎤	Отключение звука	Отключение звука	Горит КРАСНЫМ (непрерывно)	Коротко нажать
		Включение звука	Горит БЕЛЫМ (непрерывно)	
○	Управление вызовами	Простой	–	Коротко нажать для запуска/ закрытия Tune
		Во время конференции	Мигает ФИОЛЕТОВЫМ	–
		Входящий вызов	Мигает БЕЛЫМ	Коротко нажать для ответа на вызов
				Нажать и удерживать 2 с для отклонения вызова
Активный вызов	Горит БЕЛЫМ (непрерывно)	Нажать один раз для завершения вызова		
+	Громкость	Увеличение громкости	–	Краткое нажатие
–		Уменьшение громкости		
📹	Видео	Включение видео	Горит БЕЛЫМ (непрерывно)	Коротко нажать
		Выключение видео	Горит КРАСНЫМ (непрерывно)	

Примечание.

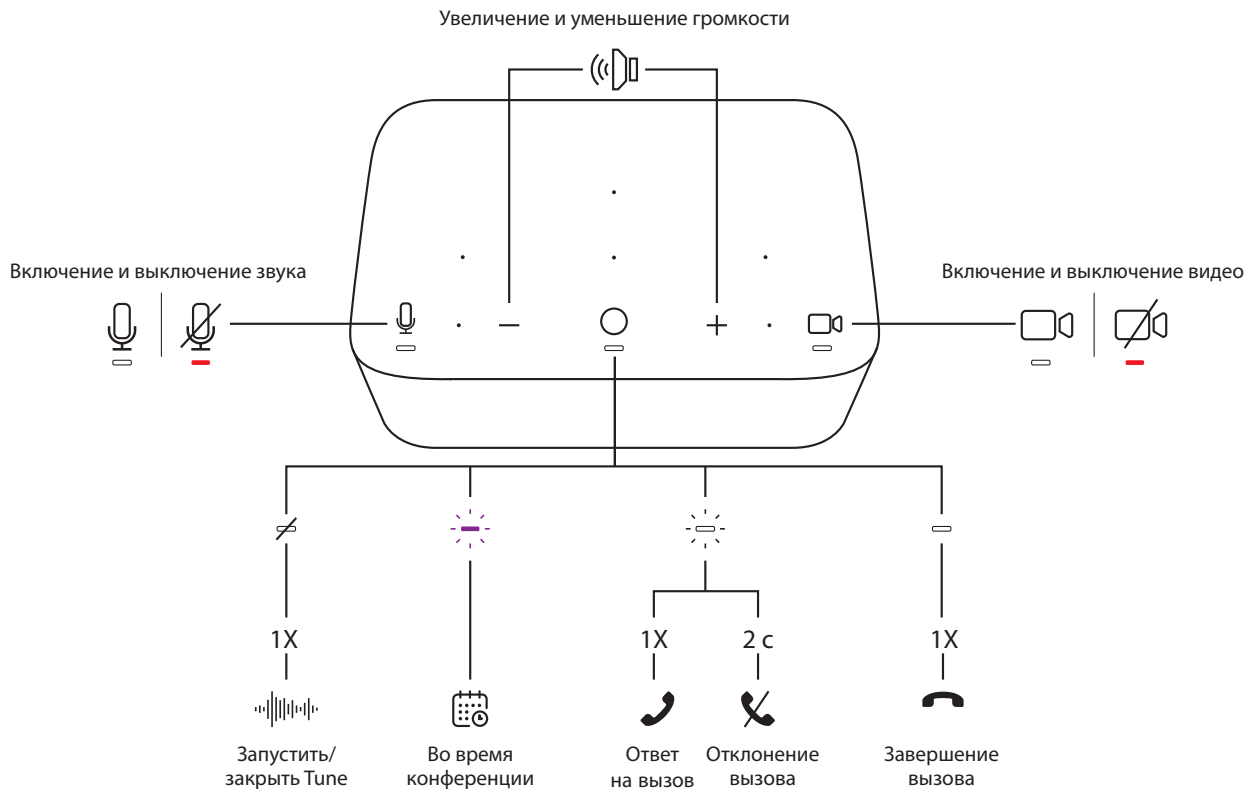
- Если к док-станции Logi Dock подключить гарнитуру Zone Wireless (Plus) или наушники Zone True Wireless, то гарнитура синхронизируется с устройством громкой связи.
- Если в качестве источника звука используется док-станция Logi Dock, гарнитура Zone Wireless (Plus) или наушники Zone True Wireless, горит индикатор отключения звука. Индикатор видео доступен только для устройств, сертифицированных на совместимость с UC или Teams.









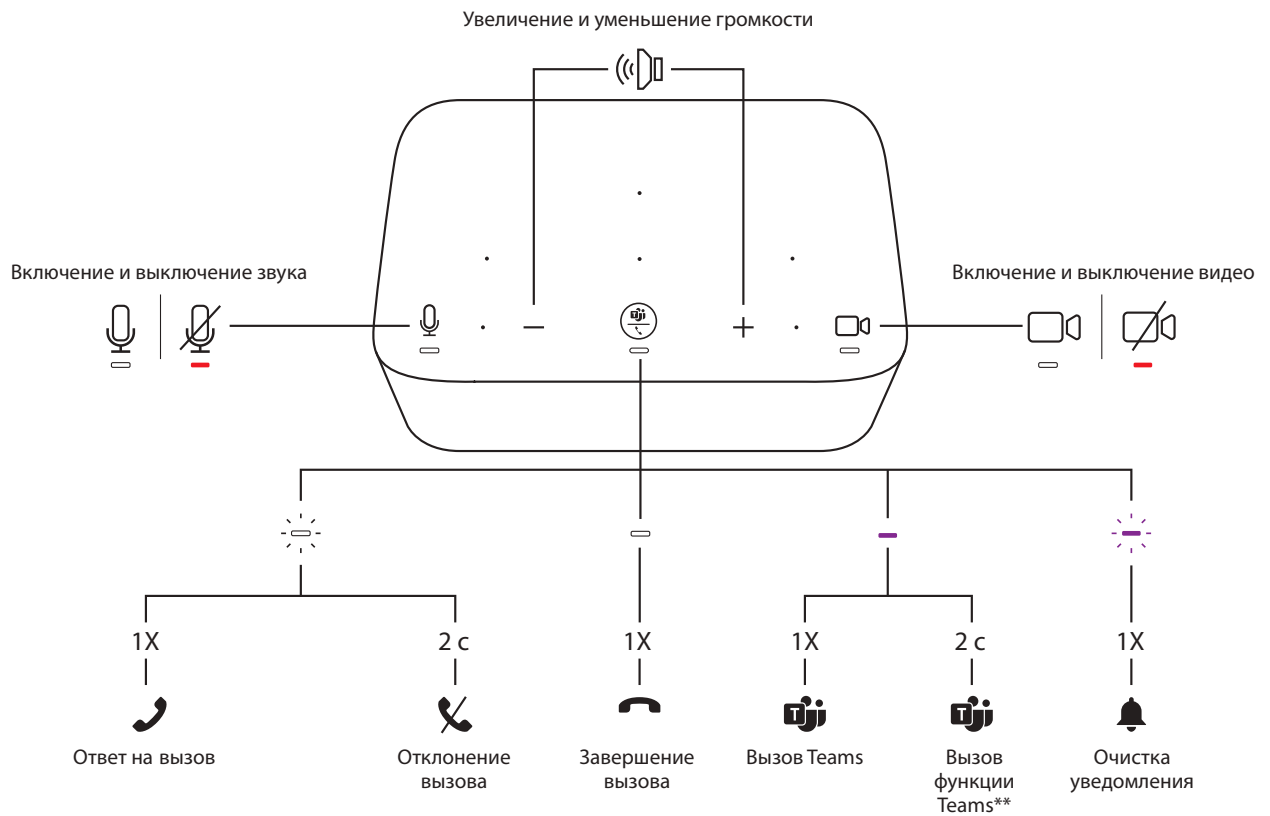



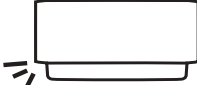

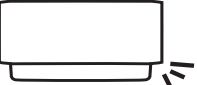

Версия с поддержкой TEAMS				
Кнопка	Функция		Световой индикатор	Действие
	Отключение звука	Отключение звука	Горит КРАСНЫМ (непрерывно)	Коротко нажать
		Включение звука	Горит БЕЛЫМ (непрерывно)	
	Управление вызовами	Входящий вызов	Мигает БЕЛЫМ	Коротко нажать для ответа на вызов
		Активный вызов	Горит БЕЛЫМ (непрерывно)	Нажать и удерживать 2 с для отклонения вызова
	Управление действиями Teams	Простой	Горит ФИОЛЕТОВЫМ (непрерывно)	Коротко нажать для запуска Teams
		Активный вызов		Коротко нажать для передачи звука с другого активного устройства*
		Уведомление Teams	Мигает ФИОЛЕТОВЫМ	Нажать и удерживать 2 с для запуска функции Teams**
		Уведомление Teams	Мигает ФИОЛЕТОВЫМ	Коротко нажать для очистки уведомления
+	Громкость	Увеличение громкости	-	Краткое нажатие
-		Уменьшение громкости		
	Видео	Включение видео	Горит БЕЛЫМ (непрерывно)	Коротко нажать
		Выключение видео	Горит КРАСНЫМ (непрерывно)	

Примечание.

- Управление действиями Teams работает только при запуске Teams на разблокированном ПК или компьютере Mac.
- Если к док-станции Logi Dock подключить гарнитуру Zone Wireless (Plus) или наушники Zone True Wireless, то гарнитура синхронизируется с устройством громкой связи.
- Если в качестве источника звука используется док-станция Logi Dock, гарнитура Zone Wireless (Plus) или наушники Zone True Wireless, горит индикатор отключения звука. Индикатор видео доступен только для устройств, сертифицированных на совместимость с UC или Teams.
- * Если гарнитура Zone Wireless (Plus) или наушники Zone True Wireless подключены непосредственно к док-станции Logi Dock и в настоящее время имеется активный вызов, то при однократном нажатии на Logi Dock активный вызов будет завершен, а не передан.
- ** Сведения о последних обновлениях функции Teams доступны на странице www.logitech.com/support/Logi-Dock-compatibility



ВНЕШНЯЯ ПОДСВЕТКА

Версия с поддержкой UC / версия с поддержкой TEAMS			
			
	Слева	Посередине	Справа
Запись в календаре			
Во время конференции			
Входящий вызов			
Текущий вызов			
Отключение звука			
Включение звука			
Включение видео			
Выключение видео			
Сопряжение по Bluetooth*			
Режим сопряжения		 5 с	
Сопряжение установлено			

Примечание.

– Внешняя подсветка (для режима отключения звука) доступна, если в качестве источника звука используется док-станция Logi Dock, гарнитура Zone Wireless (Plus) или наушники Zone True Wireless. Внешняя подсветка (для режима видео) доступна только для устройств, сертифицированных на совместимость с UC или Teams.

Подсказка:

– настройка внешней подсветки доступна в ПО Logi Tune.

ПОДКЛЮЧЕНИЕ USB-УСТРОЙСТВ

- На док-станции Logi Dock имеется 5 USB-портов: 2 порта USB-A и 2 порта USB-C на задней панели; 1 порт USB-C сбоку.
- Просто подключайте внешние USB-устройства, например клавиатуру и мышь, к портам USB-A или USB-C.

Примечание. Заряжайте устройство iOS через порты USB-A или USB-C со значком зарядки (⚡). Зарядку можно производить только после отсоединения Logi Dock от ноутбука.

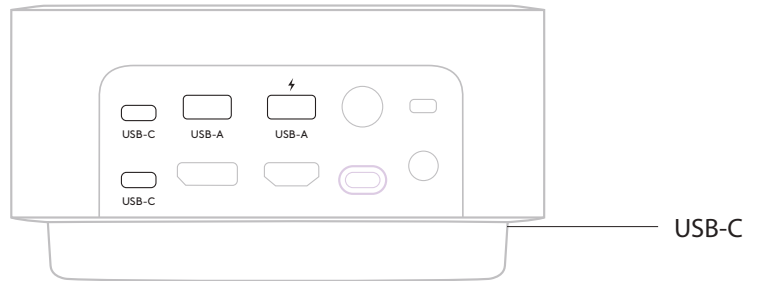

ПОДКЛЮЧЕНИЕ МОБИЛЬНЫХ УСТРОЙСТВ С ПОДДЕРЖКОЙ BLUETOOTH®

1. Нажмите кнопку сопряжения по Bluetooth® на задней панели и удерживайте ее 3 секунды. Внешняя подсветка спереди будет мигать синим светом.
2. Перейдите к настройкам Bluetooth® на мобильном устройстве.
3. Выберите док-станцию Logi Dock в списке обнаруженных устройств.
4. Когда сопряжение будет успешно выполнено, внешняя подсветка загорится синим на 5 секунд и раздастся звуковой сигнал.

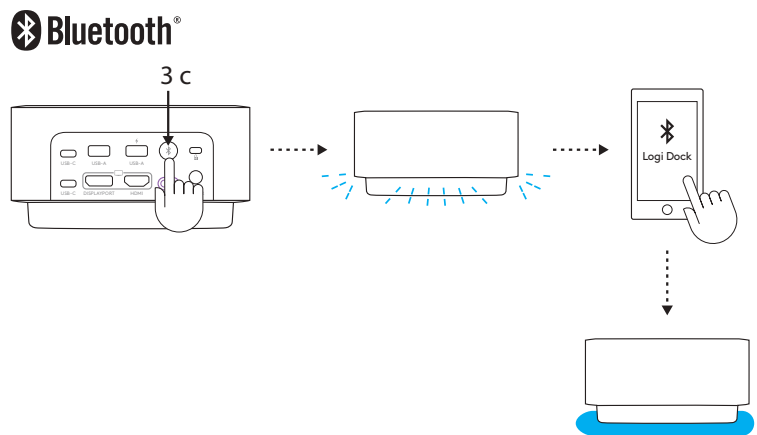

ПОДКЛЮЧЕНИЕ УСТРОЙСТВА DISPLAYPORT

Для подключения видеоустройства DisplayPort (например, монитора или проектора) к док-станции Logi Dock подсоедините кабель DisplayPort* к порту DisplayPort на задней панели.

* Кабель DisplayPort не входит в комплект поставки.

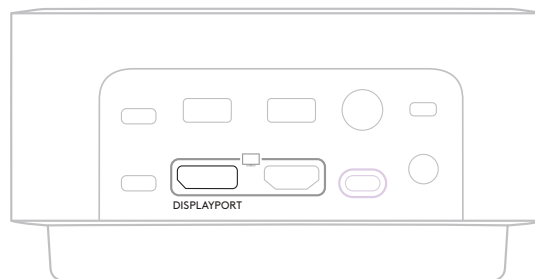

ПОДКЛЮЧЕНИЕ УСТРОЙСТВА HDMI

Для подключения видеоустройства HDMI (например, монитора или проектора) к док-станции Logi Dock подсоедините кабель HDMI* к порту HDMI на задней панели.

* Кабель HDMI не входит в комплект поставки.

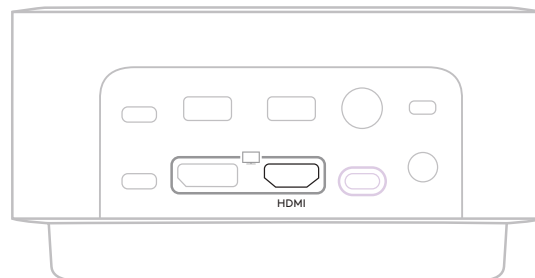

ПРИМЕНЕНИЕ ЗАМКА KENSINGTON

Чтобы заблокировать док-станцию Logi Dock с помощью замка Kensington, выполните указанные действия.

1. Обмотайте один конец троса безопасности вокруг какого-либо неподвижного объекта.
2. Вставьте ключ в замок на тросе.
3. Вставьте замок на тросе в замок Kensington на задней панели. Поверните и выньте ключ.

* Замок Kensington и ключи не входят в комплект.

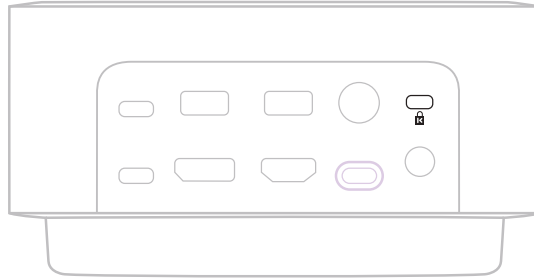

РАЗМЕРЫ

Толщина x длина x ширина: 84,8 x 160,0 x 131,5 мм

Вес: 0,942 кг

СИСТЕМНЫЕ ТРЕБОВАНИЯ

Устройство совместимо со стандартными приложениями для совершения вызовов, а также с большинством платформ и операционных систем.

Устройство может использоваться с компьютерами на платформах *Windows*, *macOS* или *Chrome* (подключение осуществляется через порт *USB-C* в режиме *Alt* и с мобильными устройствами на платформе *iOS* или *Android* (подключение осуществляется по *Bluetooth*[®]).

ТЕХНИЧЕСКИЕ ХАРАКТЕРИСТИКИ

Тип микрофона: система из шести микрофонов с формированием направленного сигнала, использующая современный алгоритм

Частотный диапазон (динамик): 60 Гц — 20 кГц

Частотный диапазон (микрофон): 65 Гц — 8 кГц

Радиус действия беспроводной связи: до 30 м в зоне прямой видимости

Питание системы: зарядное устройство мощностью до 100 Вт

Длина кабеля (кабель с двумя разъемами *USB-C*): 1 м (3,3 фута)

Длина кабеля (шнур питания переменного тока): 1,7 м (5,6 фута)

Длина кабеля (питание): 1,6 м (5,2 фута)

www.logitech.com/support/logidock

OPIS URZĄDZENIA

WERSJA UC

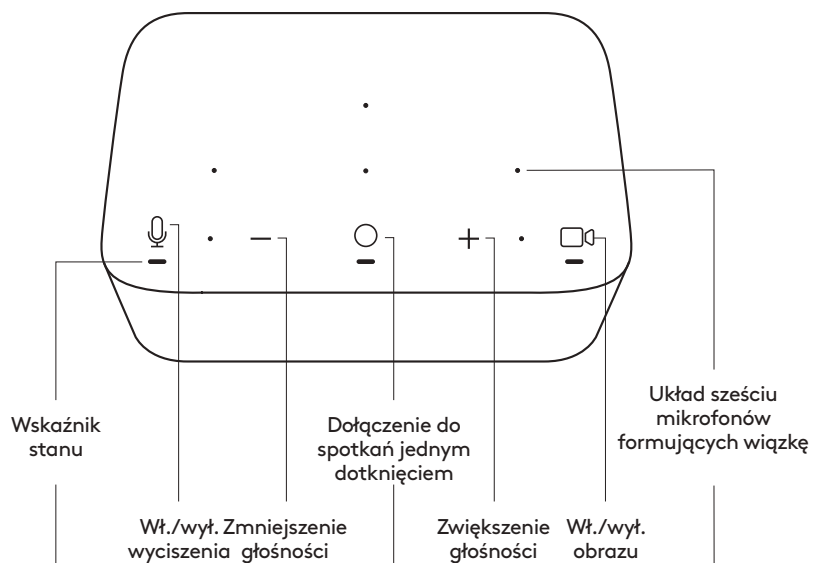

WERSJA TEAMS

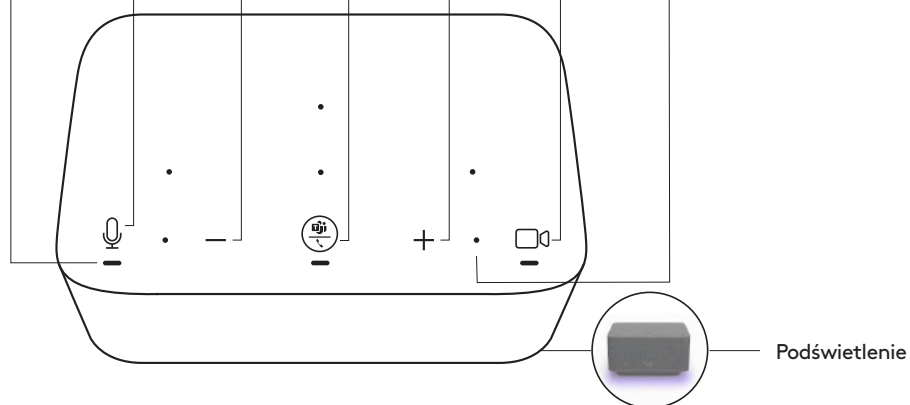

TYŁ URZĄDZENIA

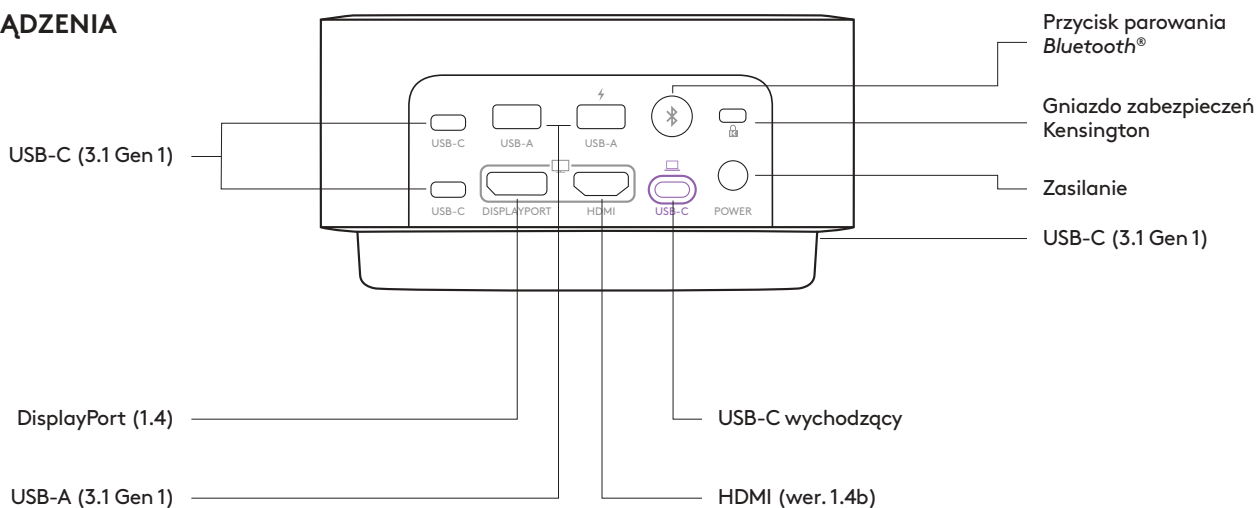

ZAWARTOŚĆ ZESTAWU

1. Logi Dock
2. Zasilacz (1,6 m)
3. Przewód zasilający (1,7 m)
4. Kabel USB-C do USB-C (1 m)
5. Dokumentacja

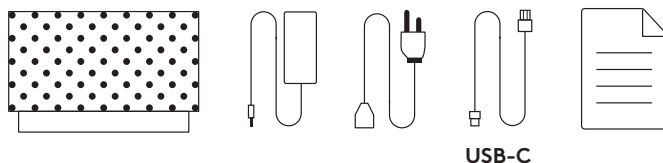

PODŁĄCZANIE ZASILANIA

1. Podłącz jedną wtyczkę przewodu zasilającego do zasilacza, a drugą do gniazdka sieciowego.
2. Podłącz zasilacz do portu zasilania na stacji dokującej.

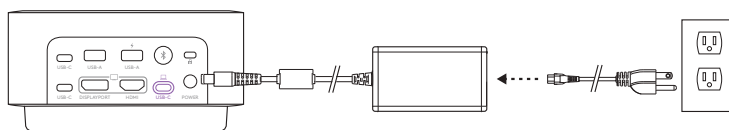

PODŁĄCZANIE PRZEZ KABEL USB-C

Podłącz jedną wtyczkę kabla USB-C do portu wychodzącego USB-C na urządzeniu Logi Dock, a drugą do portu USB-C komputera.



APLIKACJA LOGI TUNE

Pobierz aplikację Logi Tune ze strony www.logitech.com/tune i zainstaluj ją w celu zintegrowania z Kalendarzem Google oraz pakietem Office 365, a także uruchomienia funkcji dotykowego sterowania w trakcie spotkań.

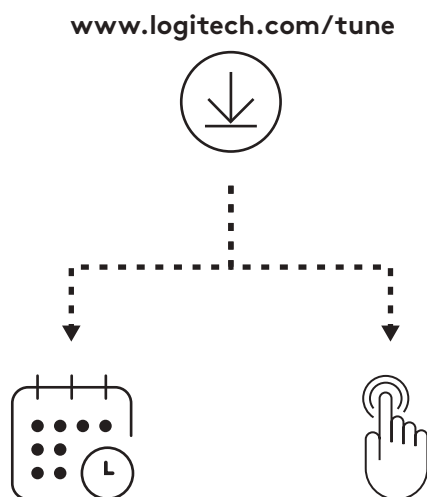



INTEGRACJA Z KALENDARZEM

1. Otwórz aplikację Logi Tune na komputerze.
2. Połącz swój preferowany kalendarz i uwierzytelnij połączenie u dostawcy kalendarza. Następnie postępuj według kroków w aplikacji.
3. Po udanym połączeniu na tablicy wyświetlony zostanie Twój terminarz.

STEROWANIE JEDNYM DOTYKIEM W TRAKCIE SPOTKANIA

1. Połącz kalendarz z aplikacją Logi Tune.
2. Upewnij się, że aplikacja Tune jest uruchomiona w tle. Jeśli aplikacja Tune jest ona aktywna, będzie to widoczne na pasku zadań.
3. Funkcja dołączania jednym dotykiem zostanie aktywowana domyślnie.
4. Aby ją zdezaktywować, przejdź do ustawień urządzenia w aplikacji Tune.



ELEMENTY STERUJĄCE I WSKAŹNIK STANU

Wersja UC				
Przycisk	Użycie		Wskaźnik stanu	Działanie
	Wyciszenie	Wyciszenie włączone	Świeci się na CZERWONO	Krótkie naciśnięcie
		Wyciszenie wyłączone	Świeci się na BIAŁO	
	Elementy sterowania do obsługi połączeń	Stan bezczynności	—	Krótkie naciśnięcie, aby wywołać/zamknąć Tune
		Pora spotkania	Miga na FIOLETOWO	—
		Połączenie przychodzące	Miga na BIAŁO	Krótkie naciśnięcie, aby odebrać połączenie
				Naciśnięcie przez 2 sekundy, aby odrzucić połączenie
		Aktywne połączenie	Świeci się na BIAŁO	Krótkie naciśnięcie, aby zakończyć połączenie
+	Głośność	Zwiększenie głośności	—	Krótkie naciśnięcie
-		Zmniejszenie głośności		
	Obraz	Obraz włączony	Świeci się na BIAŁO	Krótkie naciśnięcie
		Obraz wyłączony	Świeci się na CZERWONO	

Uwaga:

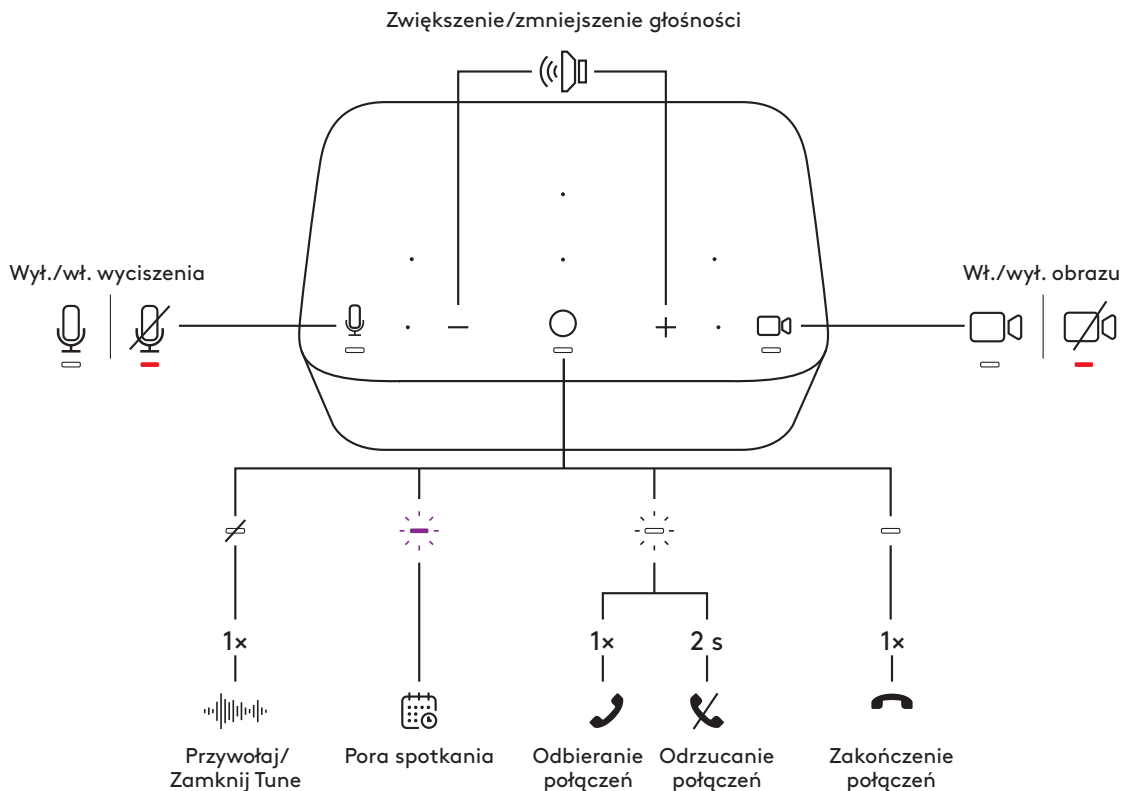
- Gdy do Logi Dock podłączony jest zestaw słuchawkowy Zone Wireless (Plus) lub słuchawki Zone True Wireless Earbuds, zarówno zestaw głośnomówiący, jak i zestaw słuchawkowy będą pozostawały w trybie synchronizacji.
- Wskaźnik wyciszenia jest dostępny, gdy źródłem dźwięku jest Logi Dock, zestaw słuchawkowy Zone Wireless (Plus) lub też słuchawki Zone True Wireless Earbuds. Wskaźnik obrazu jest dostępny tylko w przypadku urządzeń certyfikowanych do współpracy z UC lub Teams.









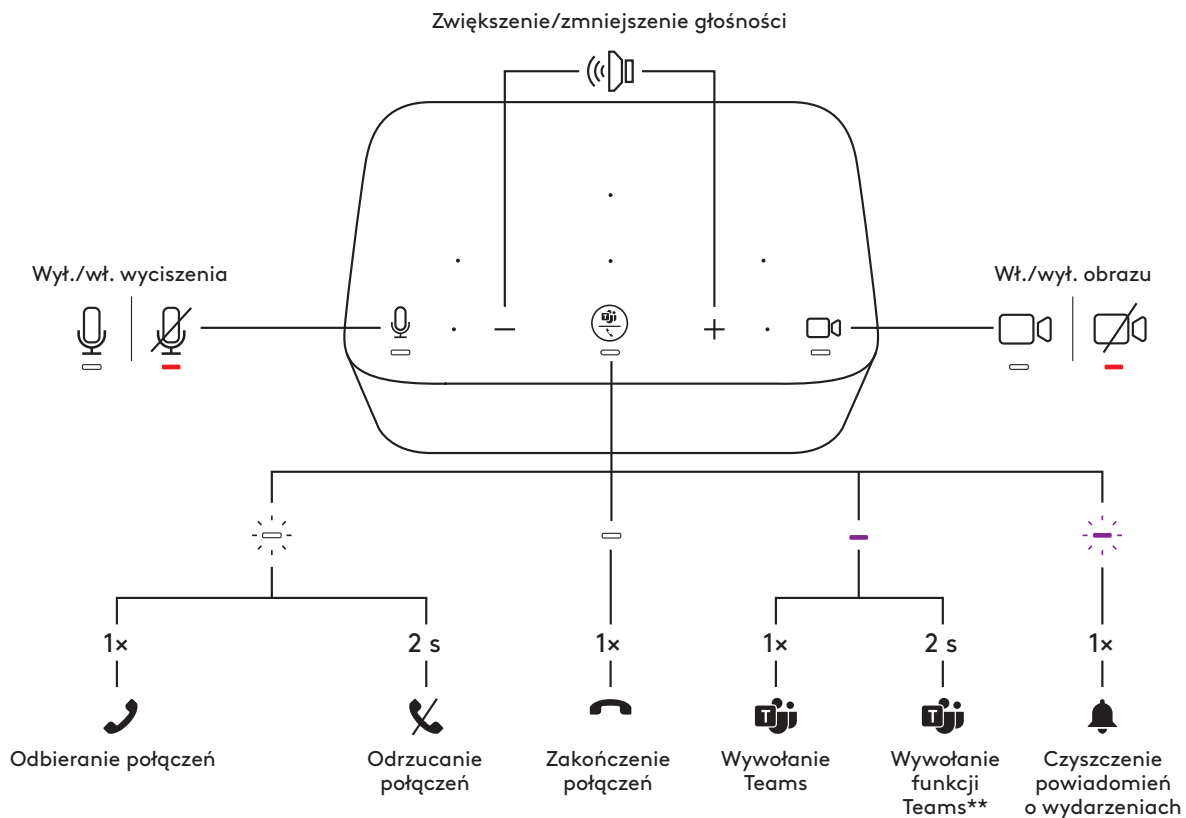



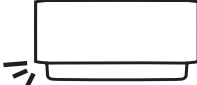

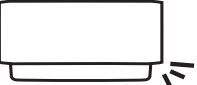

Wersja TEAMS				
Przycisk	Użycie		Wskaźnik stanu	Działanie
	Wyciszenie	Wyciszenie włączone	Świeci się na CZERWONO	Krótkie naciśnięcie
		Wyciszenie wyłączone	Świeci się na BIAŁO	
	Elementy sterowania do obsługi połączeń	Połączenie przychodzące	Miga na BIAŁO	Krótkie naciśnięcie, aby odebrać połączenie
		Aktywne połączenie	Świeci się na BIAŁO	Naciśnięcie przez 2 sekundy, aby odrzucić połączenie
	Czynności Teams	Stan bezczynności	Ciągłe FIOLETOWE	Krótkie naciśnięcie, aby przywołać aplikację Teams
		Aktywne połączenie		Krótkie naciśnięcie, aby przesłać dźwięk z innego aktywnego urządzenia*
		Powiadomienie z Teams		Naciśnięcie przez 2 sekundy, aby wywołać funkcję Teams**
	+	Głośność	Zwiększenie głośności	—
Zmniejszenie głośności				
	Obraz	Obraz włączony	Świeci się na BIAŁO	Krótkie naciśnięcie
		Obraz wyłączony	Świeci się na CZERWONO	

Uwaga:

- Czynności Teams są funkcjonalne jedynie wtedy, gdy Teams jest uruchomiony na odblokowanym komputerze PC lub Mac.
- Gdy do Logi Dock podłączony jest zestaw słuchawkowy Zone Wireless (Plus) lub słuchawki Zone True Wireless Earbuds, zarówno zestaw głośnomówiący, jak i zestaw słuchawkowy będą pozostawały w trybie synchronizacji.
- Wskaźnik wyciszenia jest dostępny, gdy źródłem dźwięku jest Logi Dock, zestaw słuchawkowy Zone Wireless (Plus) lub też słuchawki Zone True Wireless Earbuds. Wskaźnik obrazu jest dostępny tylko w przypadku urządzeń certyfikowanych do współpracy z UC lub Teams.
- * Jeśli zestaw słuchawkowy Zone Wireless (Plus) lub słuchawki Zone True Wireless Earbuds są podłączone bezpośrednio do Logi Dock i aktualnie jesteś w trakcie aktywnego połączenia, pojedyncze naciśnięcie Logi Dock zakończy połączenie zamiast transferu aktywnego połączenia.
- ** Najnowsze aktualizacje funkcji aplikacji Teams można znaleźć na stronie: www.logitech.com/support/Logi-Dock-compatibility



PODŚWIETLENIE

Wersja UC/TEAMS			
			
	Lewa	Środek	Prawa
Wpis w kalendarzu			
Pora spotkania			
Połączenie przychodzące			
W trakcie połączenia			
Wyciszenie włączone			
Wyciszenie wyłączone			
Obraz włączony			
Obraz wyłączony			
Parowanie Bluetooth®			
Tryb parowania			
Sparowano			

Uwaga:

- Podświetlenie (dla wyciszenia) jest dostępne, gdy źródłem dźwięku jest Logi Dock, zestaw słuchawkowy Zone Wireless (Plus) lub słuchawki Zone True Wireless Earbuds. Podświetlenie (dla wideo) jest dostępne tylko w przypadku urządzeń certyfikowanych do współpracy z UC lub Teams.

Porada:

- Personalizacja podświetlenia dostępna w Logi Tune.

PODŁĄCZANIE URZĄDZEŃ USB

- Na Logi Dock znajduje się 5 portów USB: 2 porty USB-A i 2 porty USB-C na tylnym panelu oraz 1 port USB-C z boku.
- Wystarczy podłączyć zewnętrzne urządzenia USB, takie jak klawiatura czy mysz do portów USB-A lub USB-C.

Uwaga: Urządzenia oparte na systemie iOS należy ładować przez porty USB-A lub USB-C oznaczone ikoną portu ładowania (⚡) tylko wtedy, gdy urządzenie Logi Dock jest odłączone od laptopa.

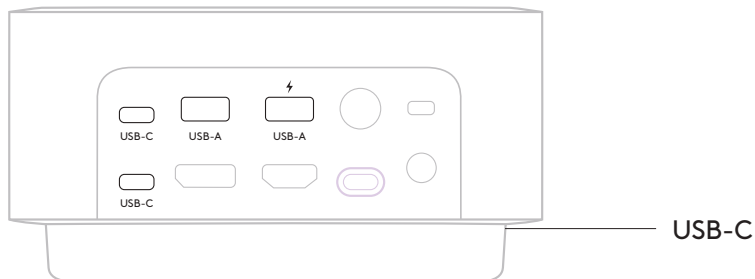

PODŁĄCZANIE URZĄDZEŃ MOBILNYCH OBSŁUGUJĄCYCH *BLUETOOTH*[®]

1. Naciśnij przez 3 sekundy przycisk parowania *Bluetooth*[®] znajdujący się na panelu tylnym. Podświetlenie z przodu zmieni kolor na niebieski.
2. Otwórz ustawienia *Bluetooth*[®] w urządzeniu mobilnym.
3. Spośród wykrytych urządzeń wybierz Logi Dock.
4. Po udanym sparowaniu podświetlenie przez 5 sekund będzie nieprzerwanie świecić na niebiesko oraz zabrzmi sygnał dźwiękowy.

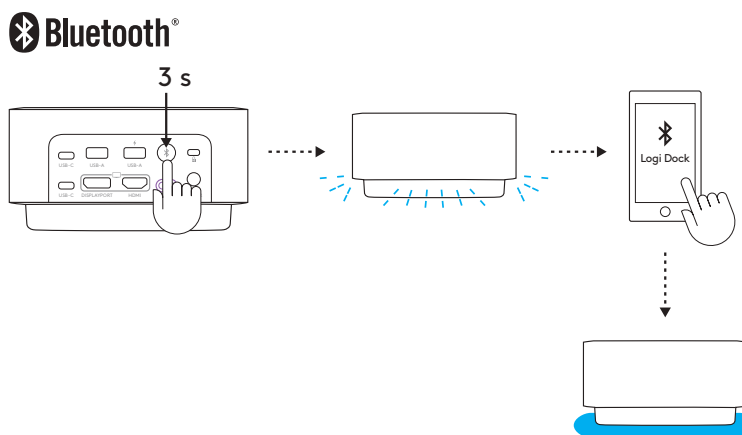

PODŁĄCZANIE URZĄDZENIA DISPLAYPORT

W celu podłączenia urządzenia wideo DisplayPort (np. monitora, projektora) do Logi Dock, włóż kabel DisplayPort* do portu DisplayPort znajdującego się na panelu tylnym.

* Kabel DisplayPort nie znajduje się w zestawie.

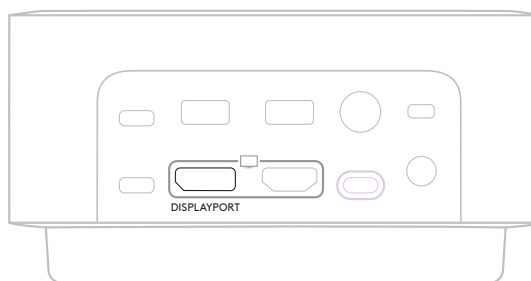

PODŁĄCZENIE URZĄDZENIA HDMI

W celu podłączenia urządzenia wideo HDMI (np. monitora, projektora) do Logi Dock, włóż kabel HDMI* do portu HDMI znajdującego się na panelu tylnym.

* Kabel HDMI nie znajduje się w zestawie.

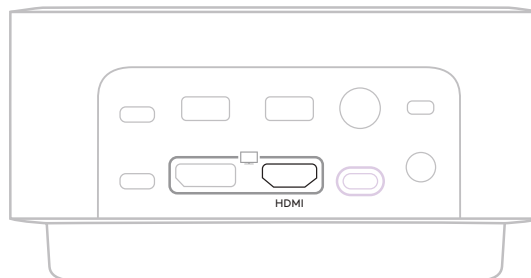

KORZYSTANIE Z BLOKADY KENSINGTON

W celu zabezpieczenia urządzenia Logi Dock za pomocą blokady Kensington:

1. Owinąć jeden koniec linki zabezpieczającej wokół zabezpieczanego przedmiotu.
2. Włożyć klucz do zamka linki.
3. Włożyć zamek linki do gniazda zabezpieczeń znajdującego się na panelu tylnym. Przekręcić klucz i wyjąć.

* Blokada Kensington i klucze nie znajdują się w zestawie.

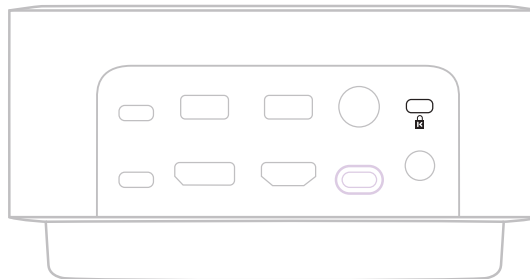

WYMIARY

Wysokość × szerokość × głębokość: 84,8 mm × 160,0 mm × 131,5 mm

Masa: 0,942 kg

WYMAGANIA SYSTEMOWE

Współpracuje z popularnymi aplikacjami do prowadzenia rozmów, z niemal wszystkimi platformami i systemami operacyjnymi.

Współpracuje z komputerami z systemem *Windows*, *macOS* lub *Chrome* przez *USB-C* z *Alt Mode* bądź z urządzeniami mobilnymi z systemem *iOS* lub *Android* przez *Bluetooth*®.

DANE TECHNICZNE

Typ mikrofonu: Sześć mikrofonów formujących wiązkę za pomocą zaawansowanych algorytmów

Pasma przenoszenia (głośnik): 60 Hz – 20 kHz

Pasma przenoszenia (mikrofon): 65 Hz – 8 kHz

Zasięg łączności bezprzewodowej: Do 30 m/100 stóp (otwarta przestrzeń, w zasięgu wzroku)

Zasilanie systemu: Ładowanie do 100 W

Długość kabla (USB-C do USB-C): 1 m (3,3 stopy)

Długość kabla (kabel zasilający): 1,7 m (5,6 stopy)

Długość kabla (zasilacz): 1,6 m (5,2 stopy)

www.logitech.com/support/logidock

A TERMÉK ISMERTETÉSE

EGYSÉGES KOMMUNIKÁCIÓ (UC) VERZIÓJA

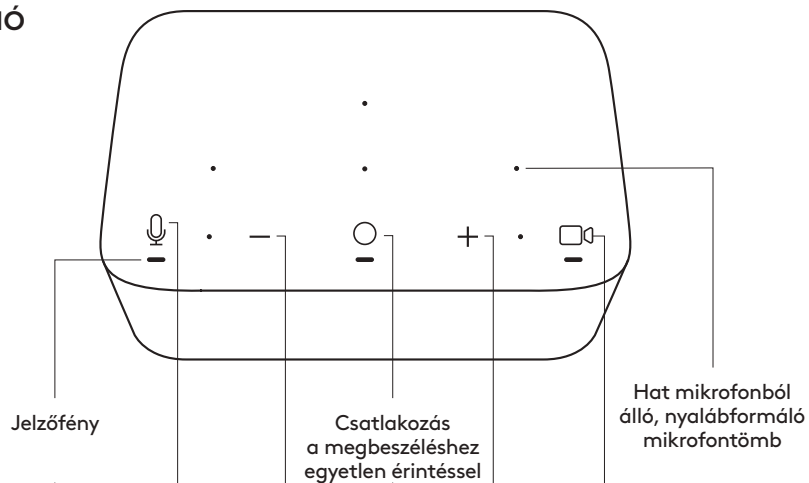

TEAMS-VERZIÓ

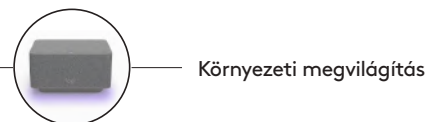
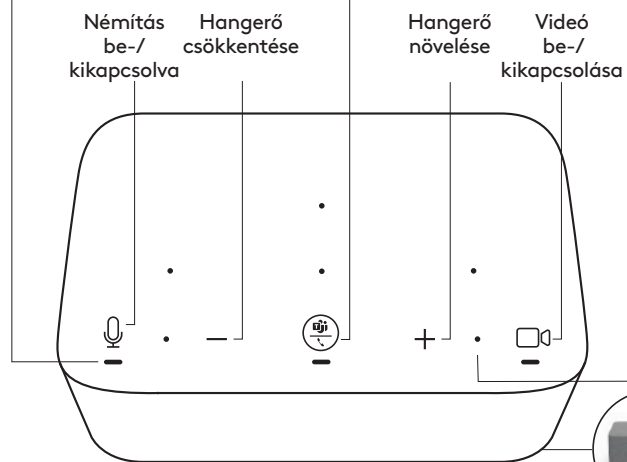

HÁTSÓ NÉZET

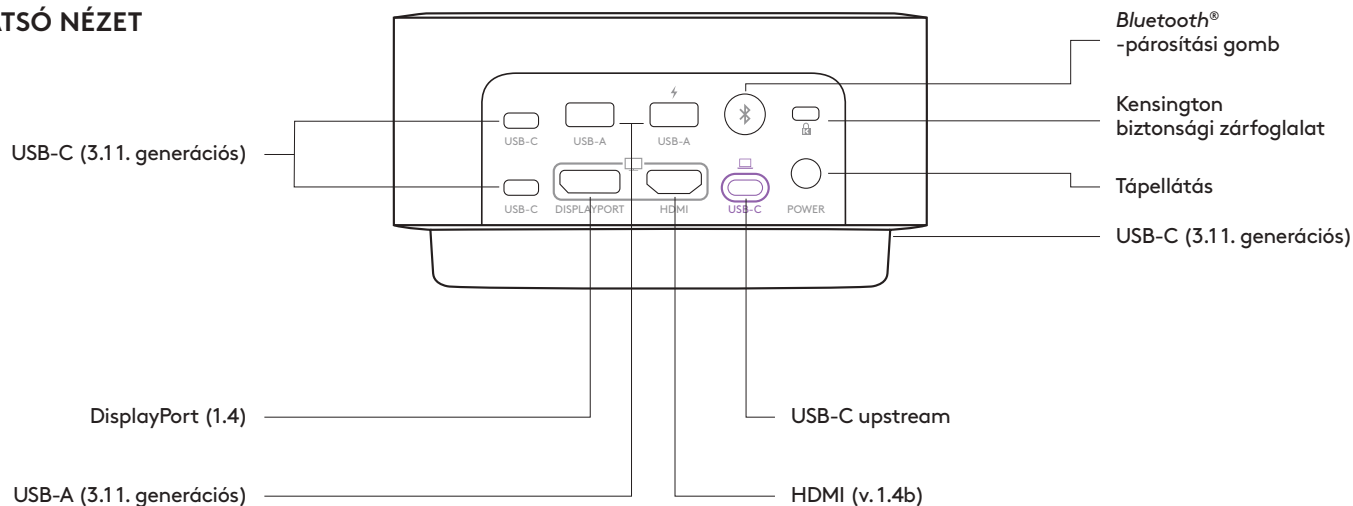

A CSOMAG TARTALMA

1. Logi Dock
2. Tápegység (1,6 m)
3. Hálózati kábel (1,7 m)
4. USB-C–USB-C-kábel (1 m)
5. Felhasználói útmutató

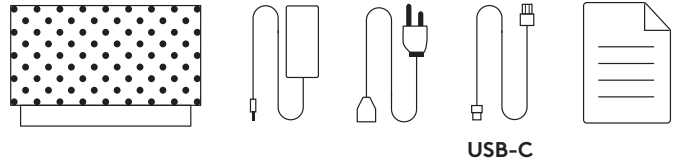

CSATLAKOZÁS A TÁPELLÁTÁSHOZ

1. Csatlakoztassa a hálózati kábel egyik végét a tápegységhez, a másik végét pedig egy elektromos aljzathoz.
2. Csatlakoztassa a tápegységet a dokkolóállomás tápcsatlakozójába.

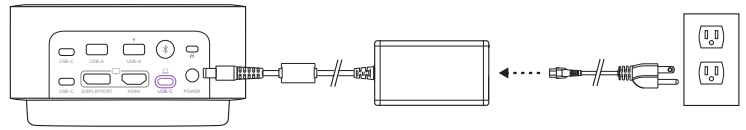

CSATLAKOZÁS USB-C-KÁBELEN KERESZTÜL

Csatlakoztassa az USB-C-kábel egyik végét a Logi Dock USB-C upstream portjához, a másik végét pedig számítógépe USB-C-portjához.



LOGI TUNE ALKALMAZÁS

Töltse le és telepítse a Logi Tune alkalmazást a www.logitech.com/tune oldalról a Google Calendar és az Office 365 naptárintegrációjához és a megbeszéléseknél használható egyérintéses vezérléshez.

www.logitech.com/tune

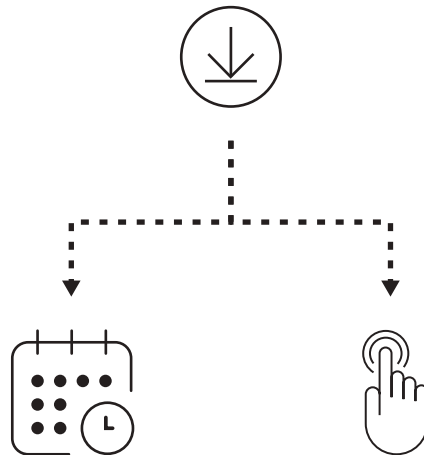



NAPTÁRINTEGRÁCIÓ

1. Nyissa meg számítógépén a Logi Tune alkalmazást
2. Kapcsolja össze a kívánt naptárral, és végezze el a hitelesítést a naptárszolgáltatónál. Ezután kövesse az alkalmazásban található lépéseket.
3. A sikeres összekapcsolás után napirendje megjelenik az irányítópulton.

EGYÉRINTÉSES KEZELŐSZERVEK MEGBESZÉLÉSEKHEZ

1. Kösse össze naptárát a Logi Tune alkalmazással.
2. Győződjön meg arról, hogy a háttérben fut a Tune. Ha a Tune aktív, a tálcán látható az alkalmazás ikonja.
3. Alapértelmezés szerint az egyérintéses csatlakozás funkció aktiválódik.
4. A kikapcsolásához lépjen az eszközbeállításokhoz a Tune alkalmazásban.



MEGBESZÉLÉSEKHEZ HASZNÁLHATÓ KEZELŐSZERVEK ÉS JELZŐFÉNY

Egységes kommunikáció (UC) verziója				
Gomb	Használat		Jelzőfény	Művelet
	Némítás	Némítás bekapcsolva	Folyamatos PIROS	Rövid megnyomás
		Némítás kikapcsolva	Folyamatos FEHÉR	
	Hívásvezérlő kezelőszervek	Tétlen állapot	—	Nyomja meg röviden a Tune meghívásához/ bezárásához
		A megbeszélés időpontja	Villogó LILA	—
		Bejövő hívás	Villogó FEHÉR	Nyomja meg röviden a hívás fogadásához
		Folyamatban lévő hívás	Folyamatos FEHÉR	2 másodpercig nyomja meg a hívás elutasításához
+	Hangerő	Hangerő növelése	—	Rövid megnyomás
-		Hangerő csökkentése		
	Videó	Videó be	Folyamatos FEHÉR	Rövid megnyomás
		Videó ki	Folyamatos PIROS	

Megjegyzés:

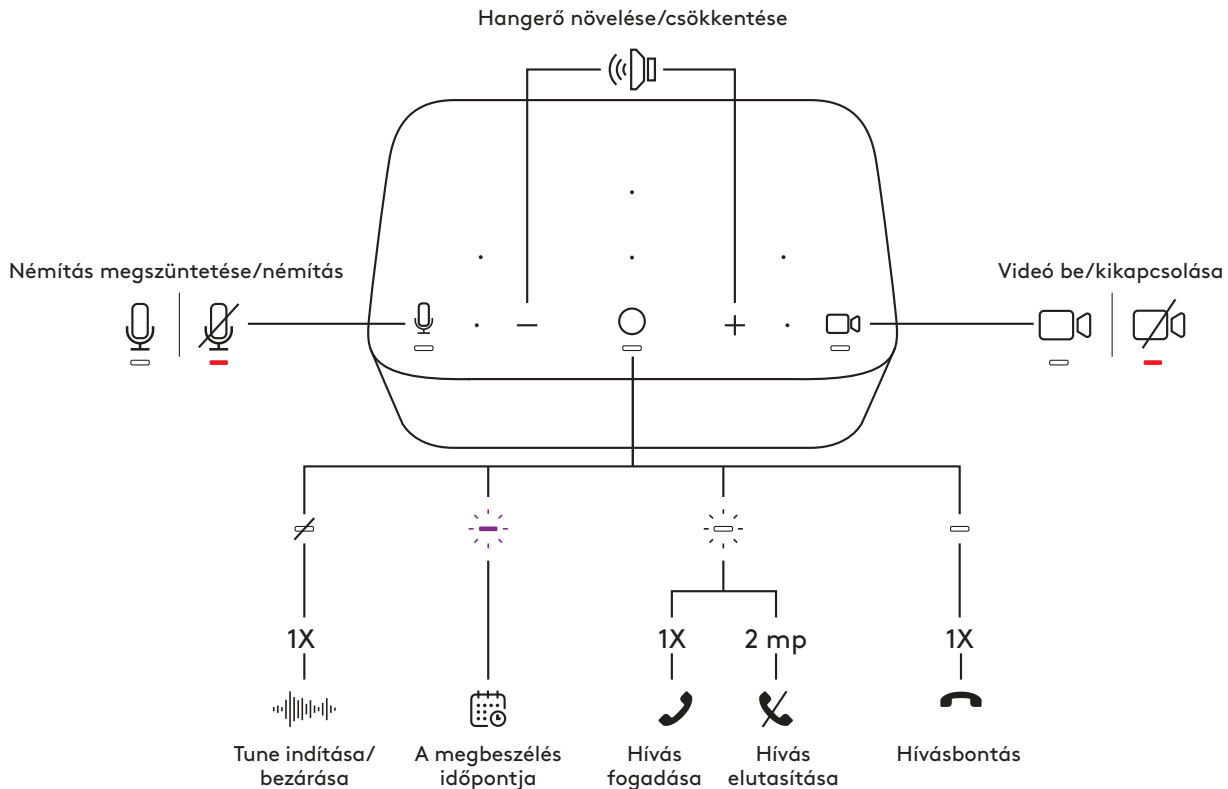
- Amikor a Zone (Plus) vezeték nélküli mikrofonos fejhallgató vagy a Zone True Wireless fülhallgató csatlakoztatva van a Logi Dockhoz, a kihangosító és a mikrofonos fejhallgató állapota is szinkronban lesz.
- A némitás jelzőfénye akkor áll rendelkezésre, ha a hangforrás a Logi Dock, a Zone (Plus) vezeték nélküli mikrofonos fejhallgató vagy a Zone True Wireless fülhallgató. A videó jelzőfénye csak UC vagy Teams minősítéssel rendelkező eszközöknél érhető el.









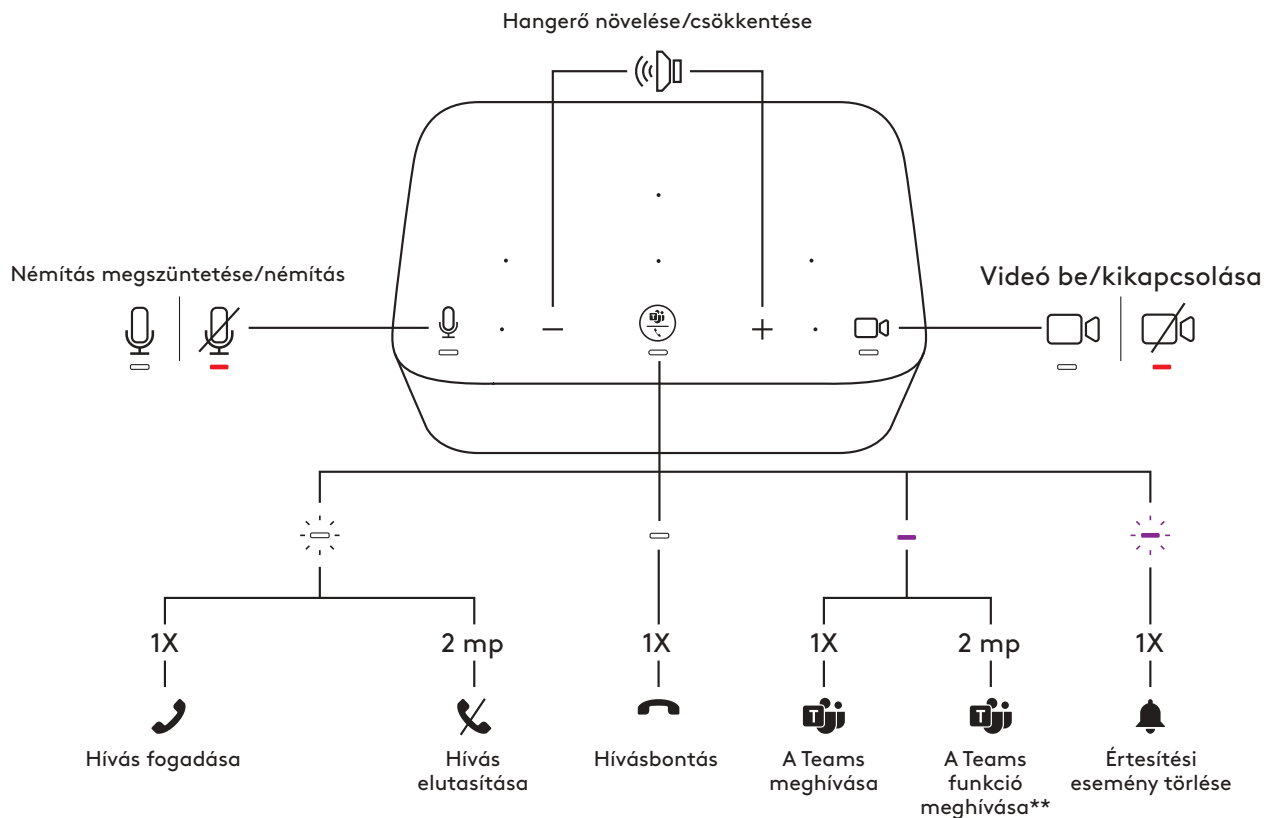



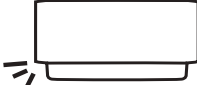

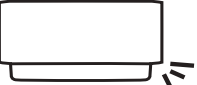

TEAMS-verzió				
Gomb	Használat		Jelzőfény	Művelet
	Némítás	Némítás bekapcsolva	Folyamatos PIROS	Rövid megnyomás
		Némítás kikapcsolva	Folyamatos FEHÉR	
	Hívásvezérlő kezelőszervek	Bejövő hívás	Villogó FEHÉR	Nyomja meg röviden a hívás fogadásához
		Folyamatban lévő hívás	Folyamatos FEHÉR	2 másodpercig nyomja meg a hívás elutasításához
	Teams-tevékenységek	Tétlen állapot	Folyamatos LILA	Nyomja meg röviden a Teams meghívásához
		Folyamatban lévő hívás		Nyomja meg röviden egy másik aktív eszközről történő hangátvitelhez*
				2 másodpercig nyomja a Teams funkció meghívásához**
		Teams értesítés	Villogó LILA	Nyomja meg röviden az értesítési esemény törléséhez
+	Hangerő	Hangerő növelése	—	Rövid megnyomás
-		Hangerő csökkentése		
	Videó	Videó be	Folyamatos FEHÉR	Rövid megnyomás
		Videó ki	Folyamatos PIROS	

Megjegyzés:

- A Teams-tevékenységek csak akkor működnek, amikor a Teams nem zárolt számítógépen vagy Mac gépen fut.
- Amikor a Zone (Plus) vezeték nélküli mikrofonos fejhallgató vagy a Zone True Wireless fülhallgató csatlakoztatva van a Logi Dockhoz, a kihangosító és a mikrofonos fejhallgató állapota is szinkronban lesz.
- A némitás jelzőfénye akkor áll rendelkezésre, ha a hangforrás a Logi Dock, a Zone (Plus) vezeték nélküli mikrofonos fejhallgató vagy a Zone True Wireless fülhallgató. A videó jelzőfénye csak UC vagy Teams minősítéssel rendelkező eszközöknél érhető el.
- *Ha a Zone (Plus) vezeték nélküli mikrofonos fejhallgató vagy a Zone True Wireless fülhallgató közvetlenül a Logi Dockhoz van csatlakoztatva, és Ön épp egy hívásban van, a Logi Dock egyszeri megnyomásával befejezi a hívást, ahelyett, hogy továbbítaná az aktív hívást.
- **A Teams funkció legújabb frissítéseiről a www.logitech.com/support/Logi-Dock-compatibility weboldalon olvashat bővebben



KÖRNYEZETI MEGVILÁGÍTÁS

Egységes kommunikáció (UC) verzió/TEAMS verzió			
			
	Bal	Közép	Jobb
Naptárbejegyzés			
A megbeszélés időpontja			
Bejövő hívás			
Hívásban			
Némítás bekapcsolva			
Némítás kikapcsolva			
Videó be			
Videó ki			
Bluetooth®-párosítás			
Párosítási üzemmód		 5 mp	
Párosítva			

Megjegyzés:

- A környezeti megvilágítás (némításnál) akkor áll rendelkezésre, ha a hangforrás a Logi Dock, a Zone (Plus) vezeték nélküli mikrofonos fejhallgató vagy a Zone True Wireless fülhallgató. A környezeti megvilágítás (videónál) csak UC vagy Teams minősítéssel rendelkező eszközöknél érhető el.

Tanács:

- A környezeti megvilágítás a Logi Tune alkalmazásban szabható testre.

USB ESZKÖZÖK CSATLAKOZTATÁSA

- A Logi Docknak 5 USB-portja van: 2 USB-A- és 2 USB-C-port a hátsó panelen; 1 USB-C-port az oldalán.
- Egyszerűen csatlakoztassa külső USB-eszközeit, például egy billentyűzetet vagy egeret az USB-A- vagy C-portokhoz.

Megjegyzés: iOS eszközt csak akkor töltsse a töltőaljzat ikonnal (⚡) ellátott USB-A- vagy C-portokon keresztül, ha a Logi Dock nem csatlakozik a laptopához.

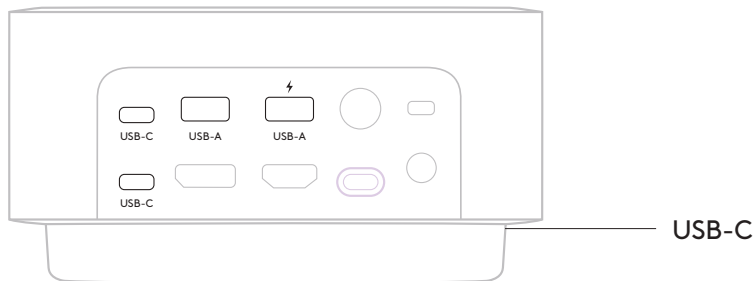

BLUETOOTH®-KOMPATIBILIS MOBILESZKÖZÖK CSATLAKOZTATÁSA

1. 3 másodpercig tartsa lenyomva a hátsó panelen lévő Bluetooth® párosítás gombot. A környezeti megvilágítás elől kéken fog villogni.
2. Nyissa meg a Bluetooth®-beállításokat mobileszközén.
3. Válassza ki a Logi Dockot az észlelhető eszközök közül.
4. A sikeres párosítást követően a környezeti megvilágítás 5 másodpercig kéken világít, és hangjelzés hallható.

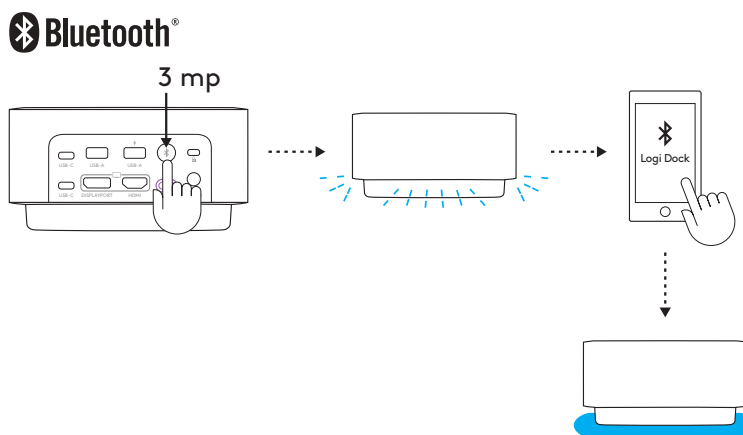

DISPLAYPORT-ESZKÖZ CSATLAKOZTATÁSA

DisplayPort-videoeszköz (például monitor, projektor) Logi Dockhoz való csatlakoztatásához dugja be a DisplayPort-kábelt* a hátsó panelen lévő DisplayPortba.

* A DisplayPort-kábel nem tartozék.

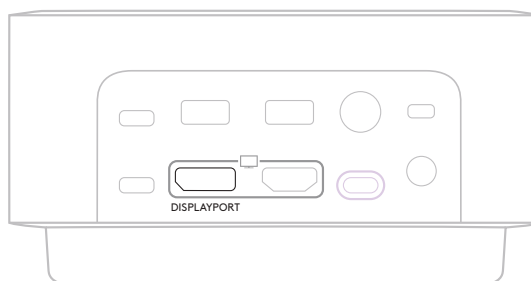

HDMI ESZKÖZ CSATLAKOZTATÁSA

HDMI videoeszköz (például monitor, projektor) Logi Dockhoz való csatlakoztatásához dugja be a HDMI-kábelt* a hátsó panelen lévő HDMI-csatlakozóba.

* A HDMI-kábel nem tartozék.

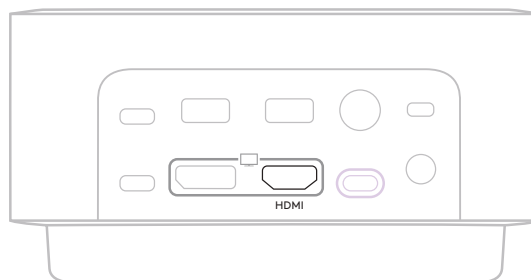

KENSINGTON ZÁR HASZNÁLATA

A Logi Dock biztosítása Kensington zárral:

1. Tekerje a biztonsági kábel egyik végét egy rögzített tárgy köré.
2. Helyezze be a kulcsot a kábellakatba.
3. Helyezze a kábellakatot a Kensington biztonsági zárfoglatba a hátsó panelnél. Fordítsa el, és húzza ki a kulcsot.

* A Kensington zár és a kulcsok nem tartozékok.

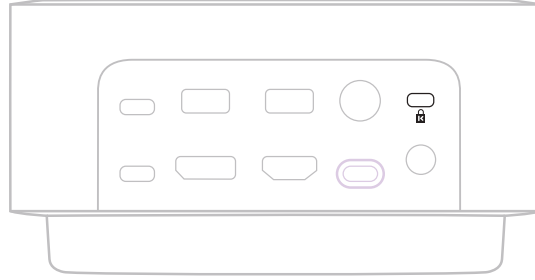

MÉRETEK

Magasság × szélesség × mélység: 84,8 mm × 160,0 mm × 131,5 mm

Tömeg: 0,942 kg

RENDSZERKÖVETELMÉNYEK

Használható szinte minden platform és operációs rendszer leggyakrabban használt hívóalkalmazásaival.

Használható *Windows*, *MacOS* vagy *Chrome* operációs rendszerű számítógépeken Alt Mode *USB-C*-kapcsolaton keresztül, valamint *iOS* vagy *Android* rendszerű mobil eszközön *Bluetooth*® segítségével.

MŰSZAKI ADATOK

A mikrofon típusa: Hat nyalábformáló mikrofon fejlett algoritmusokkal

Frekvenciamenet (hangszóró): 60 Hz – 20 kHz

Frekvenciamenet (mikrofon): 65 Hz – 8 kHz

Vezeték nélküli hatótávolság: Maximum 30 m/100 láb (közvetlen rálátással)

Tápellátás a rendszerhez: Akár 100 Watt töltés

Kábelhossz (USB-C–C-kábel): 1 m (3,3 láb)

Kábelhossz (AC-tápvezeték): 1,7 m (5,6 láb)

Kábelhossz (tápkábel) 1,6 m (5,2 láb)

www.logitech.com/support/logidock

POPIS PRODUKTU

VERZE UC

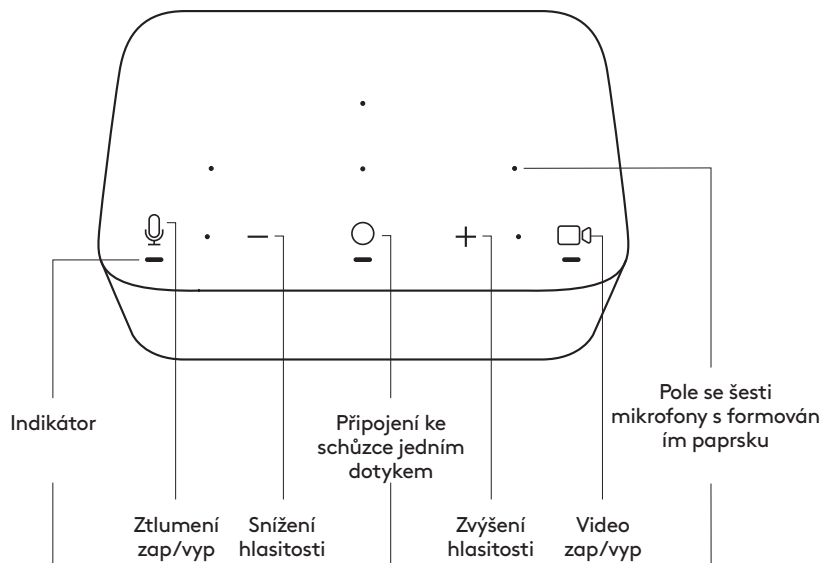

VERZE TEAMS

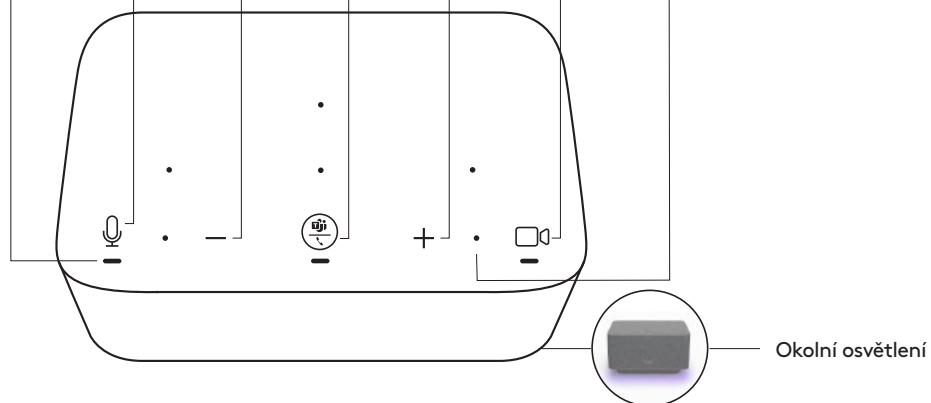

POHLED ZE ZADU

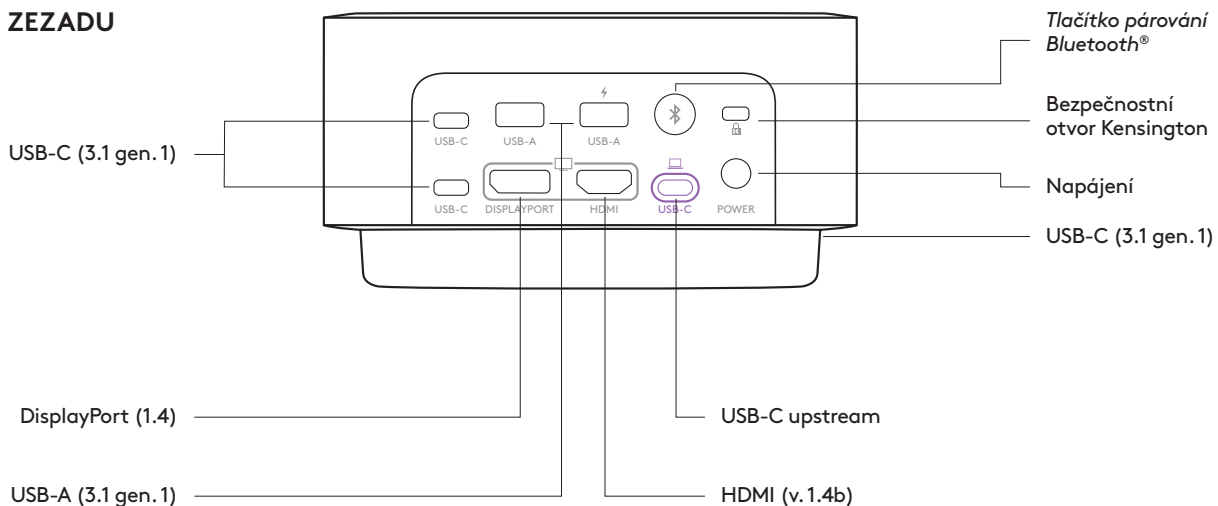

OBSAH BALENÍ

1. Logi Dock
2. Zdroj napájení (1,6 m)
3. Napájecí kabel AC (1,7 m)
4. Kabel USB-C na USB-C (1 m)
5. Uživatelská dokumentace

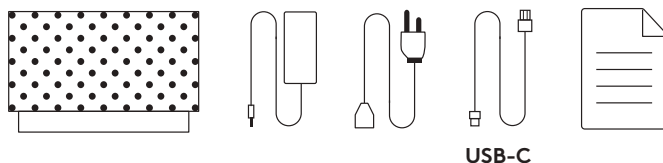

PŘIPOJENÍ NAPÁJENÍ

1. Jeden konec napájecího kabelu AC připojte ke zdroji napájení a druhý konec zapojte do zásuvky.
2. Připojte zdroj napájení k napájecímu portu AC dokovací stanice.

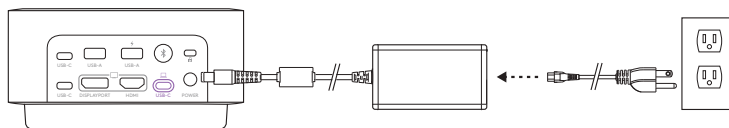

PŘIPOJENÍ PROSTŘEDNÍM KABELU USB-C

Jeden konec kabelu USB-C připojte k portu USB-C upstream na stanici Logi Dock a druhý konec připojte k portu USB-C na počítači.



APLIKACE LOGI TUNE

Stáhněte a nainstalujte aplikaci Logi Tune ze stránky www.logitech.com/tune pro integraci kalendáře s Google Calendar a Office 365 a ovládání schůzek jedním dotykem.

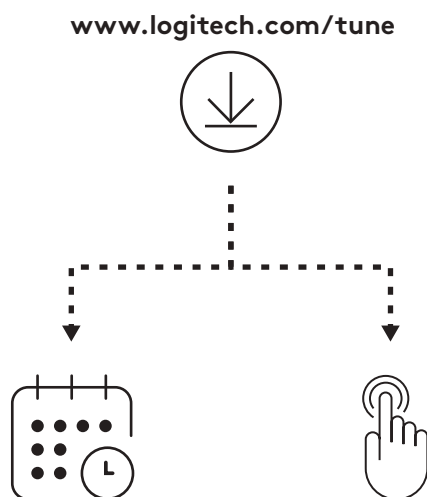

INTEGRACE KALENDÁŘE

1. Otevřete aplikaci Logi Tune na svém počítači.
2. Propojte svůj upřednostňovaný kalendář a ověřte se u svého poskytovatele kalendáře. Poté postupujte podle pokynů v aplikaci.
3. Vaše agenda se po úspěšném propojení zobrazí na panelu.

OVLÁDÁNÍ SCHŮZEK JEDNÍM DOTYKEM

1. Propojte svůj kalendář s aplikací Logi Tune.
2. Zkontrolujte, zda je Tune spuštěná na pozadí. Pokud je Tune aktivní, uvidíte ji na panelu úloh.
3. Funkce připojení jedním dotykem je aktivní ve výchozím nastavení.
4. Chcete-li ji deaktivovat, přejděte do nastavení zařízení v aplikaci Tune.



OVĽADACÍ PRVKY SCHŮZEK A INDIKÁTOR

Verze UC				
Tlačítko	Použití	Indikátor	Akce	
	Ztlumení	Ztlumení zapnuto	Svítlí ČERVENĚ	Krátký stisk
		Ztlumení vypnuto	Svítlí BÍLE	
	Ovládání hovoru	Stav nečinnosti	—	Krátkým stiskem aktivujete/zavřete Tune
		Čas schůzky	Bliká FIALOVĚ	—
		Příchozí hovor	Bliká BÍLE	Krátkým stiskem přijmete hovor
				Podržením 2 sekundy odmítnete hovor
Aktivní hovor	Svítlí BÍLE	Krátkým stiskem ukončíte hovor		
+	Hlasitost	Zvýšení hlasitosti	—	Krátký stisk
-		Snížení hlasitosti		
	Obraz	Obraz zapnut	Svítlí BÍLE	Krátký stisk
		Obraz vypnut	Svítlí ČERVENĚ	

Poznámka:

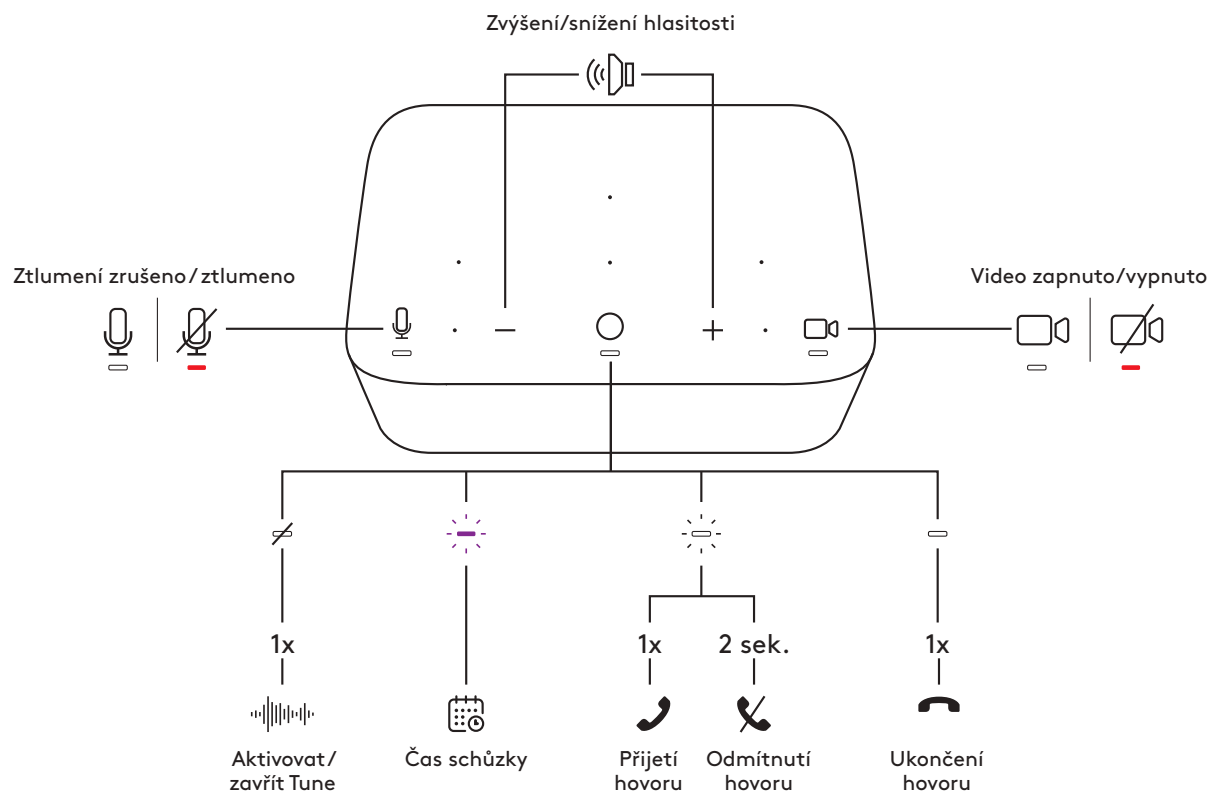
- Pokud je náhlavní souprava Zone Wireless (Plus) nebo sluchátka Zone True Wireless připojena ke stanici Logi Dock, bude stav hlasitého odposlechu i náhlavní soupravy synchronizován.
- Indikátor ztlumení je k dispozici, pokud je jako zdroj zvuku vybrána stanice Logi Dock, náhlavní souprava Zone Wireless (Plus) nebo sluchátka Zone True Wireless.
- Indikátor obrazu je k dispozici pouze pro zařízení s certifikací UC nebo Teams.









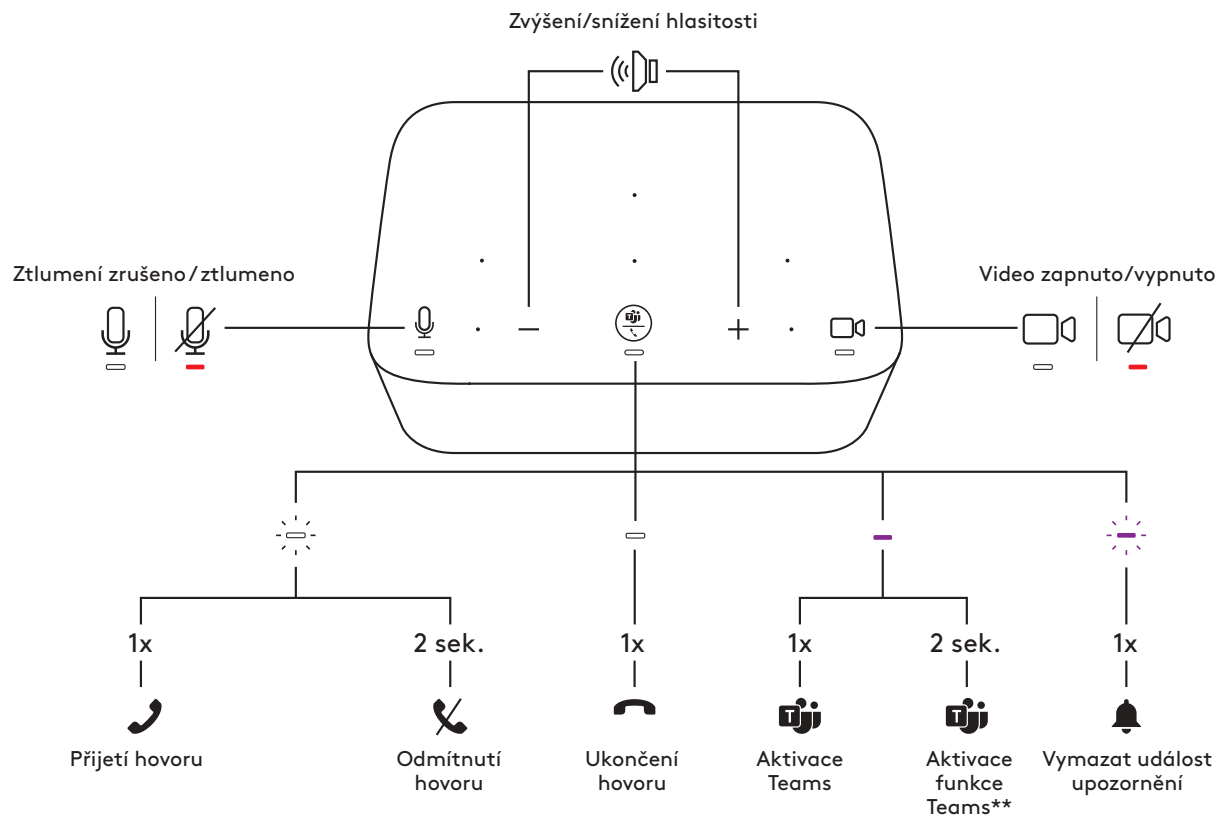



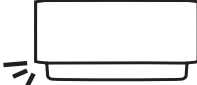

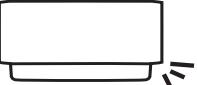

Verze TEAMS				
Tlačítko	Použití		Indikátor	Akce
	Ztlumení	Ztlumení zapnuto	Svítil ČERVENĚ	Krátký stisk
		Ztlumení vypnuto	Svítil BÍLE	
	Ovládání hovoru	Příchozí hovor	Bliká BÍLE	Krátkým stiskem přijmete hovor
				Podržením 2 sekundy odmítnete hovor
		Aktivní hovor	Svítil BÍLE	Krátkým stiskem ukončíte hovor
	Aktivity Teams	Stav nečinnosti	Svítil FIALOVĚ	Krátkým stiskem aktivujete Teams
		Aktivní hovor		Krátkým stiskem přenesete zvuk z jiného aktivního zařízení*
				Podržením 2 sekundy aktivujete funkce Teams**
	Upozornění Teams	Bliká FIALOVĚ	Krátkým stiskem vymažete událost upozornění	
+	Hlasitost	Zvýšení hlasitosti	—	Krátký stisk
-		Snížení hlasitosti		
	Obraz	Obraz zapnut	Svítil BÍLE	Krátký stisk
		Obraz vypnut	Svítil ČERVENĚ	

Poznámka:

- Aktivity Teams jsou funkční v případě, že je Teams spuštěn na odemčeném PC nebo Mac.
- Pokud je náhlavní souprava Zone Wireless nebo sluchátka Zone True Wireless připojena ke stanici Logi Dock, bude stav hlasitého odposlechu i náhlavní soupravy synchronizován.
- Indikátor ztlumení je k dispozici, pokud je jako zdroj zvuku vybrána stanice Logi Dock, náhlavní souprava Zone Wireless (Plus) nebo sluchátka Zone True Wireless. Indikátor obrazu je k dispozici pouze pro zařízení s certifikací UC nebo Teams.
- * Pokud je náhlavní souprava Zone Wireless (Plus) nebo sluchátka Zone True Wireless připojena přímo ke stanici Logi Dock a právě probíhá aktivní hovor, jeden stisk na stanici Logi Dock místo přenesení aktivního hovoru hovor ukončí.
- ** Viz www.logitech.com/support/Logi-Dock-compatibility pro nejnovější aktualizace funkcí Teams



OKOLNÍ OSVĚTLENÍ

Verze UC / verze Teams			
			
	Levé	Středové	Pravé
Položka kalendáře			
Čas schůzky			
Příchozí hovor			
Během hovoru			
Ztlumení zapnuto			
Ztlumení vypnuto			
Obraz zapnut			
Obraz vypnut			
Párování Bluetooth®			
Režim párování		 5 sek.	
Spárováno			

Poznámka:

- Okolní osvětlení (pro ztlumení) je k dispozici, pokud je jako zdroj zvuku vybrána stanice Logi Dock, náhlavní souprava Zone Wireless (Plus) nebo sluchátka Zone True Wireless.
- Okolní osvětlení (pro obraz) je k dispozici pouze pro zařízení s certifikací UC nebo Teams.

Tip:

- Přizpůsobení okolního osvětlení v Logi Tune.

PŘIPOJENÍ ZAŘÍZENÍ USB

- Stanice Logi Dock je vybavena 5 porty USB: 2 porty USB-A a 2 porty USB-C na zadním panelu; 1 port USB-C na boku.
- Jednoduše připojte externí zařízení USB, jako je klávesnice a myš, k portům USB-A nebo C.

Poznámka: Zařízení se systémem iOS nabíjete prostřednictvím portů USB-A nebo C s ikonou nabíjecího portu (⚡) pouze v případě, že je stanice Logi Dock odpojena od notebooku.

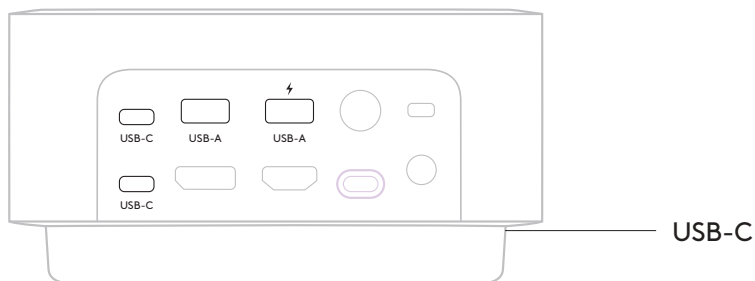

PŘIPOJENÍ MOBILNÍCH ZAŘÍZENÍ KOMPATIBILNÍCH S BLUETOOTH®

1. Podržte tlačítko párování *Bluetooth*® na zadním panelu 3 sekundy. Okolní osvětlení v přední části začne blikat modře.
2. Otevřete nastavení *Bluetooth*® na svém mobilním zařízení.
3. Ze seznamu dostupných zařízení vyberte Logi Dock.
4. Po úspěšném spárování se okolní osvětlení na dobu 5 sekund rozsvítí modře, doprovázené zvukovým tónem.

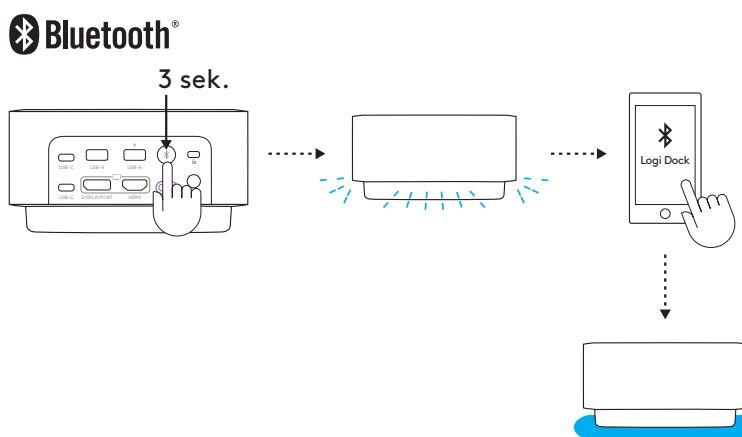

PŘIPOJENÍ ZAŘÍZENÍ DISPLAYPORT

Chcete-li připojit video zařízení DisplayPort (například monitor, projektor) ke stanici Logi Dock, zapojte kabel DisplayPort* do portu DisplayPort na zadním panelu.

* Kabel DisplayPort není součástí dodávky.

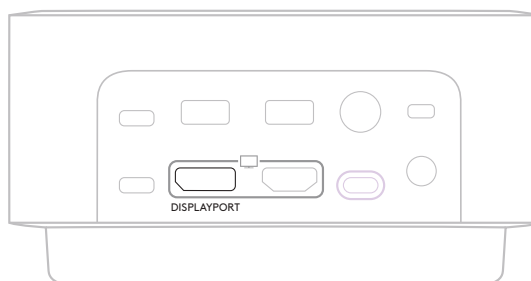

PŘIPOJENÍ ZAŘÍZENÍ HDMI

Chcete-li připojit video zařízení HDMI (například monitor, projektor) ke stanici Logi Dock, zapojte kabel HDMI* do portu HDMI na zadním panelu.

* Kabel HDMI není součástí dodávky.

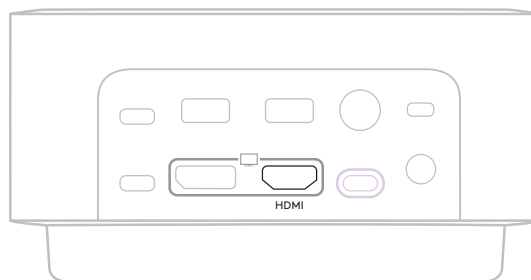

POUŽÍVÁNÍ ZÁMKU KENSINGTON

Chcete-li stanici Logi Dock zajistit zámkem Kensington:

1. Omotejte jeden konec bezpečnostního kabelu okolo zabezpečeného objektu.
2. Vložte klíč do kabelového zámku.
3. Vložte kabelový zámek do bezpečnostního otvoru Kensington na zadním panelu. Otočte a vytáhněte klíč.

* Zámek a klíče Kensington nejsou součástí balení.

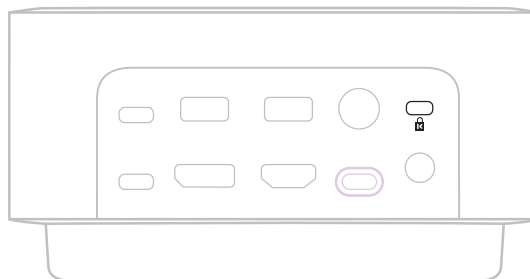

ROZMĚRY

Výška x šířka x hloubka: 84,8 mm x 160,0 mm x 131,5 mm

Hmotnost: 0,942 kg

SYSTÉMOVÉ POŽADAVKY

Kompatibilní s běžnými aplikacemi pro volání napříč prakticky všemi platformami a operačními systémy.

Kompatibilní s počítači se systémem *Windows*, *macOS* nebo *Chrome* prostřednictvím *USB-C* s režimem *Alt* a mobilními zařízeními se systémem *iOS* nebo *Android* prostřednictvím *Bluetooth*®.

TECHNICKÉ PARAMETRY

Typ mikrofону: Šest mikrofónů s formováním paprsku s pokročilými algoritmy

Frekvenční rozsah (reproduktor): 60 Hz–20 kHz

Frekvenční rozsah (mikrofon): 65 Hz–8 kHz

Bezdrátový dosah: Až 30 metrů/100 ft (při přímé viditelnosti)

Napájení systému: nabíjení až 100 wattů

Délka kabelu (kabel *USB-C* na *C*): 1 m (3,3 ft)

Délka kabelu (napájecí kabel *AC*): 1,7 m (5,6 ft)

Délka kabelu (zdroj napájení): 1,6 m (5,2 ft)

www.logitech.com/support/logidock

OPIS PRODUKTU

VERZIA UC

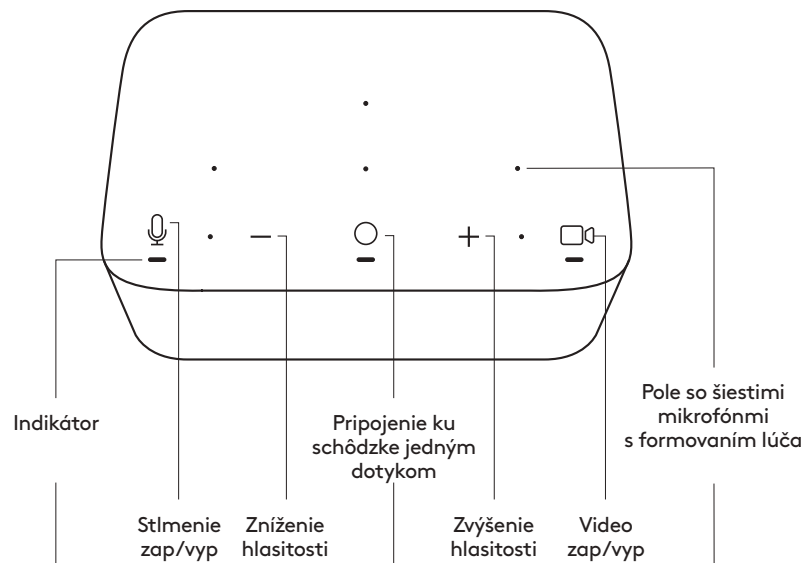

VERZIA TEAMS

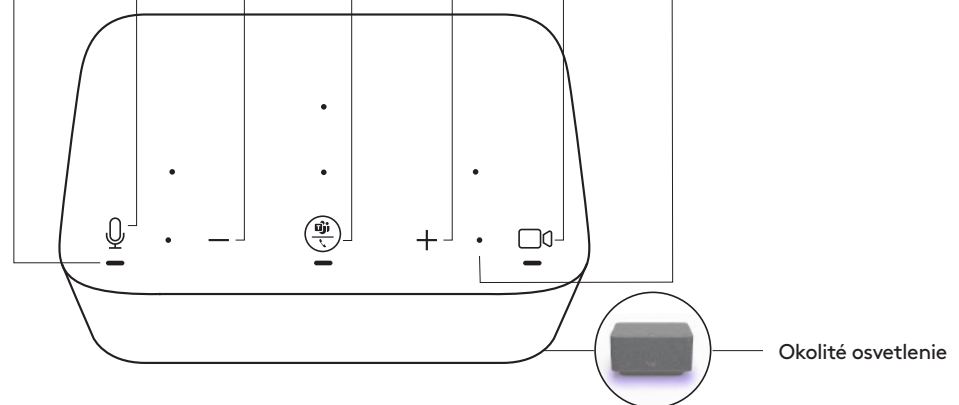

POHĽAD ZOZADU

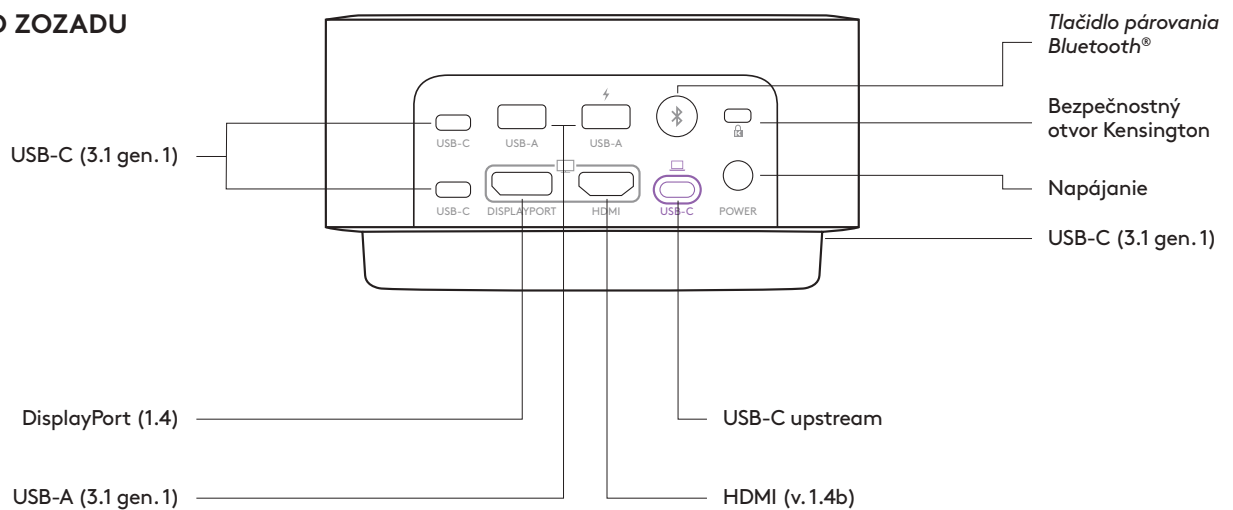

OBSAH BALENIA

1. Logi Dock
2. Zdroj napájania (1,6 m)
3. Napájací kábel AC (1,7 m)
4. Kábel USB-C na USB-C (1 m)
5. Používateľská dokumentácia

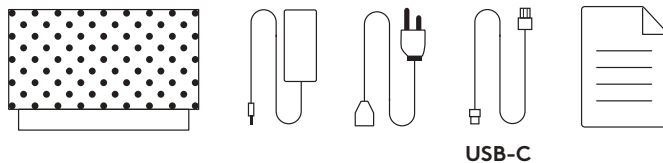

PRIPOJENIE NAPÁJANIA

1. Jeden koniec napájacieho kábla AC pripojte k zdroju napájania a druhý koniec zapojte do zásuvky.
2. Pripojte zdroj napájania k napájacímu portu AC dokovacej stanice.

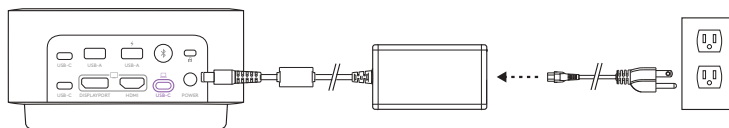

PRIPOJENIE PROSTREDNÍCTVOM KÁBLA USB-C

Jeden koniec kábla USB-C pripojte k portu USB-C upstream na stanici Logi Dock a druhý koniec pripojte k portu USB-C na počítači.



APLIKÁCIA LOGI TUNE

Prevezmite a nainštalujte aplikáciu Logi Tune zo stránky www.logitech.com/tune na integráciu kalendára s Google Calendar a Office 365 a ovládanie schôdzok jedným dotykom.

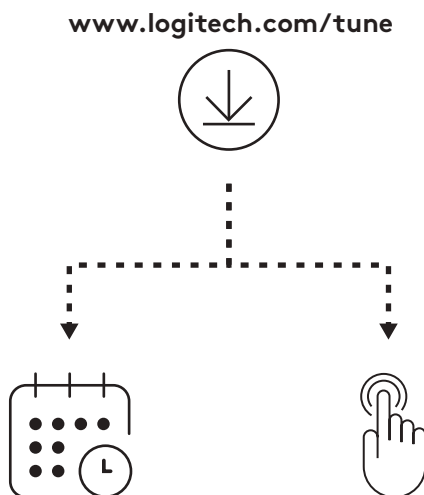



INTEGRÁCIA KALENDÁRA

1. Otvorte aplikáciu Logi Tune na svojom počítači.
2. Prepojte svoj uprednostňovaný kalendár a overte sa u svojho poskytovateľa kalendára. Potom postupujte podľa pokynov v aplikácii.
3. Vaša agenda sa po úspešnom prepojení zobrazí na paneli.

OVLÁDANIE SCHÔDZOK JEDNÝM DOTYKOM

1. Prepojte svoj kalendár s aplikáciou Logi Tune.
2. Skontrolujte, či je Tune spustená na pozadí.
Ak je Tune aktívna, uvidíte ju na paneli úloh.
3. Funkcia pripojenia jedným dotykem je aktívna vo východiskovom nastavení.
4. Ak ju chcete deaktivovať, prejdite do nastavení zariadenia v aplikácii Tune.



OVĽADACIE PRVKY SCHÔDZOK A INDIKÁTOR

Verzia UC				
Tlačidlo	Použitie	Indikátor	Akcia	
	Stlmenie	Stlmenie zapnuté	Svieti NA ČERVENO	Krátke stlačenie
		Stlmenie vypnuté	Svieti NA BIELO	
	Ovládanie hovoru	Stav nečinnosti	—	Krátkym stlačením aktivujete/zavriete Tune
		Čas schôdzky	Bliká NA FIALOVO	—
		Prichádzajúci hovor	Bliká NA BIELO	Krátkym stlačením prijmete hovor
				Podržaním na 2 sekundy odmietnete hovor
Aktívny hovor	Svieti NA BIELO	Krátkym stlačením ukončíte hovor		
+	Hlasitosť	Zvýšenie hlasitosti	—	Krátke stlačenie
-		Zníženie hlasitosti		
	Obraz	Obraz zapnutý	Svieti NA BIELO	Krátke stlačenie
		Obraz vypnutý	Svieti NA ČERVENO	

Poznámka:

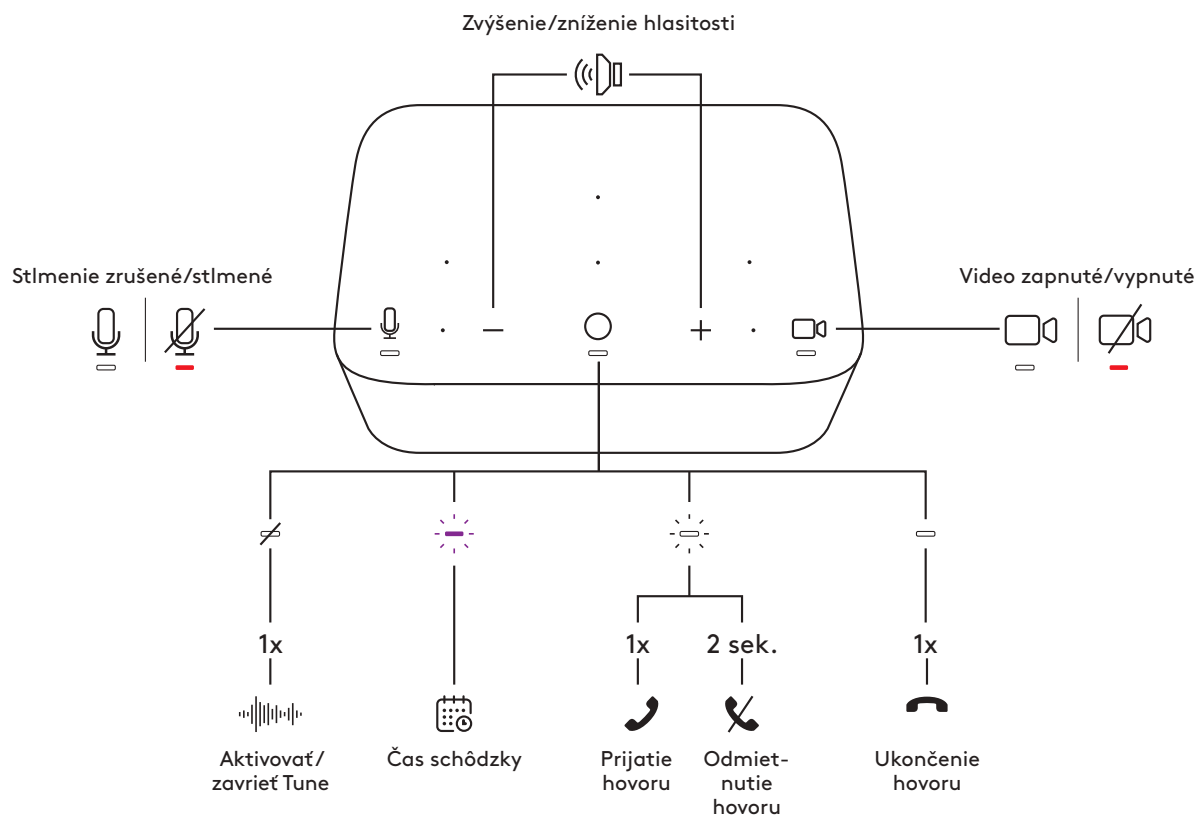
- Ak je náhlavná súprava Zone Wireless (Plus) alebo sú slúchadlá Zone True Wireless pripojené k stanici Logi Dock, bude stav hlasitého odpočúvania aj náhlavnej súpravy synchronizovaný.
- Indikátor stlmenia je k dispozícii, ak je ako zdroj zvuku vybraná stanica Logi Dock, náhlavná súprava Zone Wireless (Plus) alebo slúchadlá Zone True Wireless. Indikátor obrazu je k dispozícii iba pre zariadenia s certifikáciou UC alebo Teams.









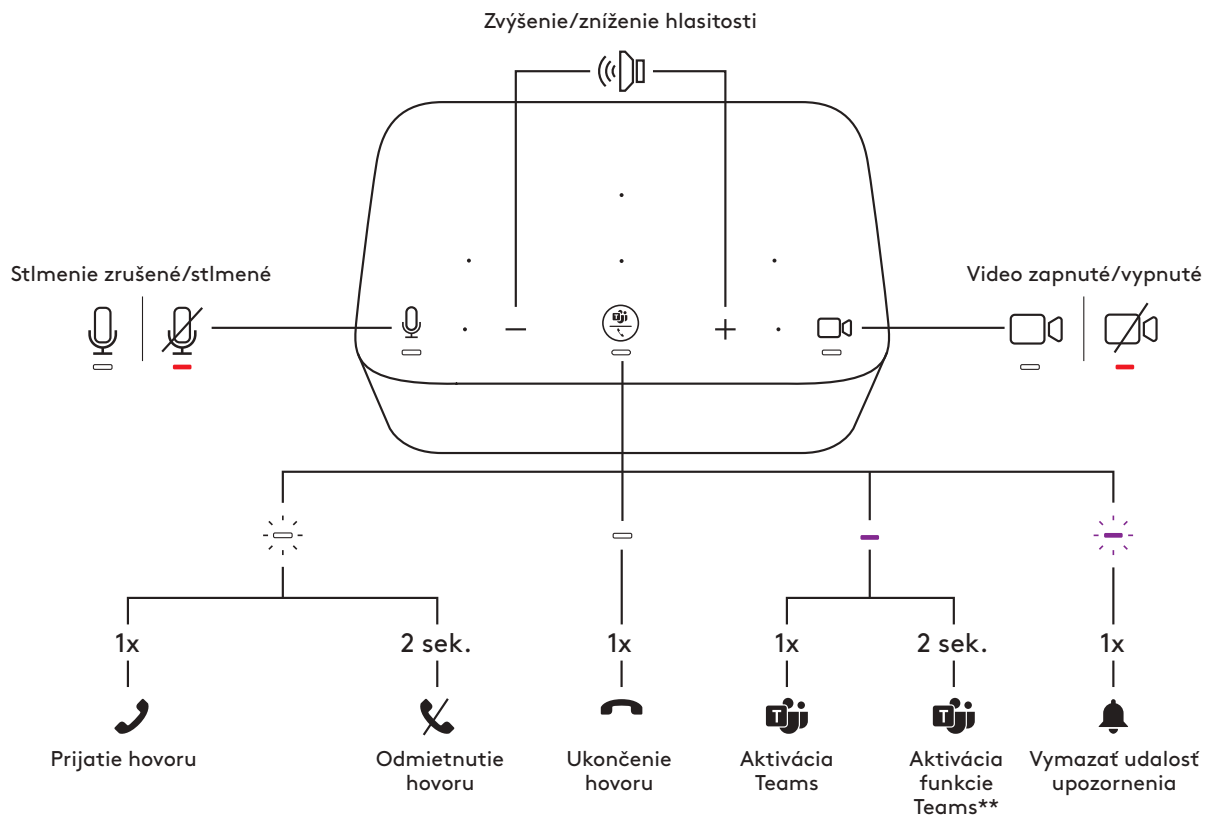



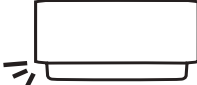

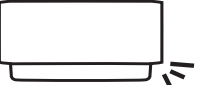

Verzia TEAMS				
Tlačidlo	Použitie		Indikátor	Akcia
	Stlmenie	Stlmenie zapnuté	Svieti NA ČERVENO	Krátke stlačenie
		Stlmenie vypnuté	Svieti NA BIELO	
	Ovládanie hovoru	Prichádzajúci hovor	Bliká NA BIELO	Krátkym stlačením prijmete hovor
		Aktívny hovor	Svieti NA BIELO	Krátkym stlačením ukončíte hovor
	Aktivity Teams	Stav nečinnosti	Svieti NA FIALOVO	Krátkym stlačením aktivujete Teams
		Aktívny hovor		Krátkym stlačením prenesiete zvuk z iného aktívneho zariadenia*
		Upozornenie Teams	Bliká NA FIALOVO	Podržaním na 2 sekundy aktivujete funkciu Teams**
	Hlasitosť	Zvýšenie hlasitosti	—	Krátke stlačenie
Zníženie hlasitosti				
	Obraz	Obraz zapnutý	Svieti NA BIELO	Krátke stlačenie
		Obraz vypnutý	Svieti NA ČERVENO	

Poznámka:

- Aktivity Teams sú funkčné v prípade, že je Teams spustený na odomknutom PC alebo Mac.
- Ak je náhlavná súprava Zone Wireless alebo sú slúchadlá Zone True Wireless pripojené k stanici Logi Dock, bude stav hlasitého odpočúvania aj náhlavnej súpravy synchronizovaný.
- Indikátor stlmenia je k dispozícii, ak je ako zdroj zvuku vybraná stanica Logi Dock, náhlavná súprava Zone Wireless (Plus) alebo slúchadlá Zone True Wireless. Indikátor obrazu je k dispozícii iba pre zariadenia s certifikáciou UC alebo Teams.
- * Ak je náhlavná súprava Zone Wireless (Plus) alebo sú slúchadlá Zone True Wireless pripojené priamo k stanici Logi Dock a práve prebieha aktívny hovor, jedno stlačenie na stanici Logi Dock namiesto prenesenia aktívneho hovoru hovor ukončí.
- **Pozrite www.logitech.com/support/Logi-Dock-compatibility pre najnovšie aktualizácie funkcií Teams



OKOLITÉ OSVETLENIE

Verzia UC / verzia Teams			
			
	Lavé	Stredové	Pravé
Položka kalendára			
Čas schôdzky			
Prichádzajúci hovor			
Počas hovoru			
Stlmenie zapnuté			
Stlmenie vypnuté			
Obraz zapnutý			
Obraz vypnutý			
Párovanie Bluetooth®			
Režim párovania		 5 sek.	
Spárované			

Poznámka:

- Okolité osvetlenie (pre stlmenie) je k dispozícii, ak je ako zdroj zvuku vybraná stanica Logi Dock, náhlavná súprava Zone Wireless (Plus) alebo slúchadlá Zone True Wireless.
- Okolité osvetlenie (pre obraz) je k dispozícii iba pre zariadenia s certifikáciou UC alebo Teams.

Tip:

- Prispôsobenie okolitého osvetlenia v Logi Tune.

PRIPOJENIE ZARIADENÍ USB

- Stanica Logi Dock je vybavená 5 portami USB: 2 porty USB-A a 2 porty USB-C na zadnom paneli; 1 port USB-C na boku.
- Jednoducho pripojte externé zariadenia USB, ako je klávesnica a myš, k portom USB-A alebo C.

Poznámka: Zariadenie so systémom iOS nabíjajte prostredníctvom portov USB-A alebo C s ikonou nabíjacieho portu (⚡) iba v prípade, že je stanica Logi Dock odpojená od notebooku.

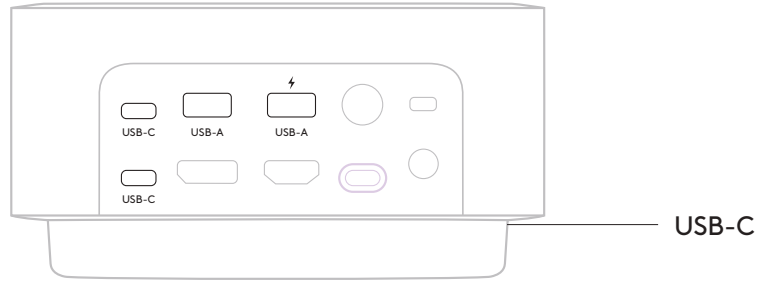

PRIPOJENIE MOBILNÝCH ZARIADENÍ KOMPATIBILNÝCH S BLUETOOTH®

1. Podržte tlačidlo párovania *Bluetooth*® na zadnom paneli 3 sekundy. Okolité osvetlenie v prednej časti začne blikať na modro.
2. Otvorte nastavenia *Bluetooth*® na svojom mobilnom zariadení.
3. Zo zoznamu dostupných zariadení vyberte Logi Dock.
4. Po úspešnom spárovaní sa okolité osvetlenie na 5 sekúnd rozsvieti na modro, sprevádzané zvukovým tónom.

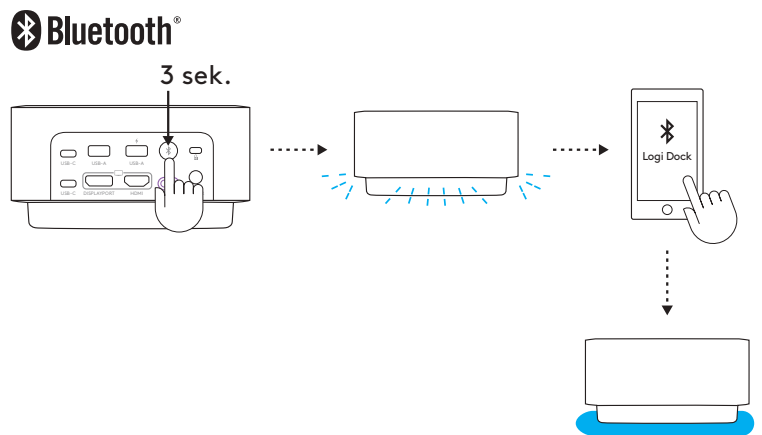

PRIPOJENIE ZARIADENIA DISPLAYPORT

Ak chcete pripojiť video zariadenie DisplayPort (napríklad monitor, projektor) k stanici Logi Dock, zapojte kábel DisplayPort* do portu DisplayPort na zadnom paneli.

* Kábel DisplayPort nie je súčasťou dodávky.

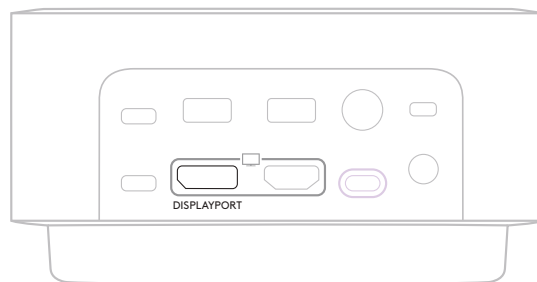

PRIPOJENIE ZARIADENIA HDMI

Ak chcete pripojiť video zariadenie HDMI (napríklad monitor, projektor) k stanici Logi Dock, zapojte kábel HDMI* do portu HDMI na zadnom paneli.

* Kábel HDMI nie je súčasťou dodávky.

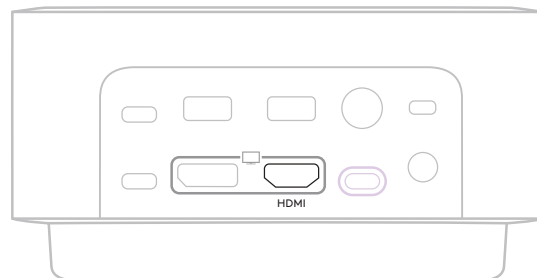

POUŽÍVANIE ZÁMKY KENSINGTON

Ak chcete stanicu Logi Dock zaistiť zámkou Kensington:

1. Omotajte jeden koniec bezpečnostného kábla okolo zabezpečeného objektu.
2. Vložte kľúč do káblovej zámky.
3. Vložte káblovú zámku do bezpečnostného otvoru Kensington na zadnom paneli. Otočte a vytiahnite kľúč.

* Zámka a kľúče Kensington nie sú súčasťou balenia.

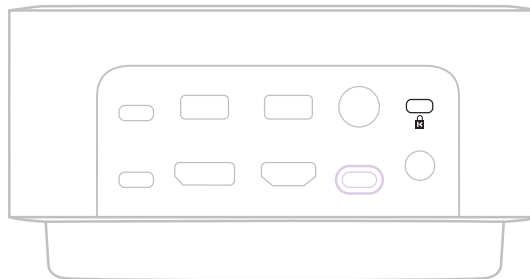

ROZMERY

Výška x šírka x hĺbka: 84,8 mm x 160,0 mm x 131,5 mm

Hmotnosť: 0,942 kg

SYSTÉMOVÉ POŽIADAVKY

Kompatibilné s bežnými aplikáciami na volanie naprieč prakticky všetkými platformami a operačnými systémami.

Kompatibilné s počítačmi so systémom *Windows*, *macOS* alebo *Chrome* prostredníctvom *USB-C* s režimom *Alt* a mobilnými zariadeniami so systémom *iOS* alebo *Android* prostredníctvom *Bluetooth*®.

TECHNICKÉ PARAMETRE

Typ mikrofónu: Šesť mikrofónov s formovaním lúča s pokročilými algoritmi

Frekvenčný rozsah (reproduktor): 60 Hz–20 kHz

Frekvenčný rozsah (mikrofón): 65 Hz–8 kHz

Bezdrôtový dosah: Až 30 metrov/100 ft (pri priamej viditeľnosti)

Napájanie systému: nabíjanie až 100 wattov

Dĺžka kábla (kábel USB-C na C): 1 m (3,3 ft)

Dĺžka kábla (napájací kábel AC): 1,7 m (5,6 ft)

Dĺžka kábla (zdroj napájania): 1,6 m (5,2 ft)

www.logitech.com/support/logidock

ОЗНАЙОМЛЕННЯ З ПРИСТРОЄМ

ВЕРСІЯ З ПІДТРИМКОЮ UC

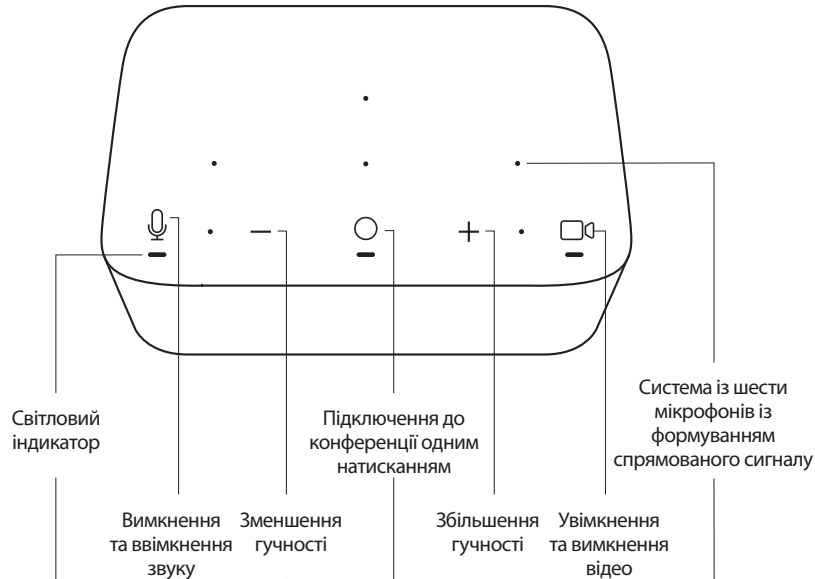

ВЕРСІЯ З ПІДТРИМКОЮ TEAMS

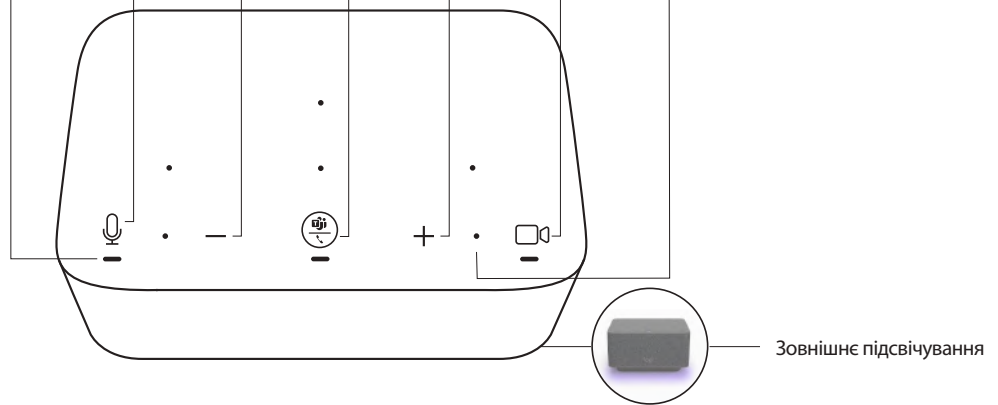

ВИГЛЯД ЗЗАДУ

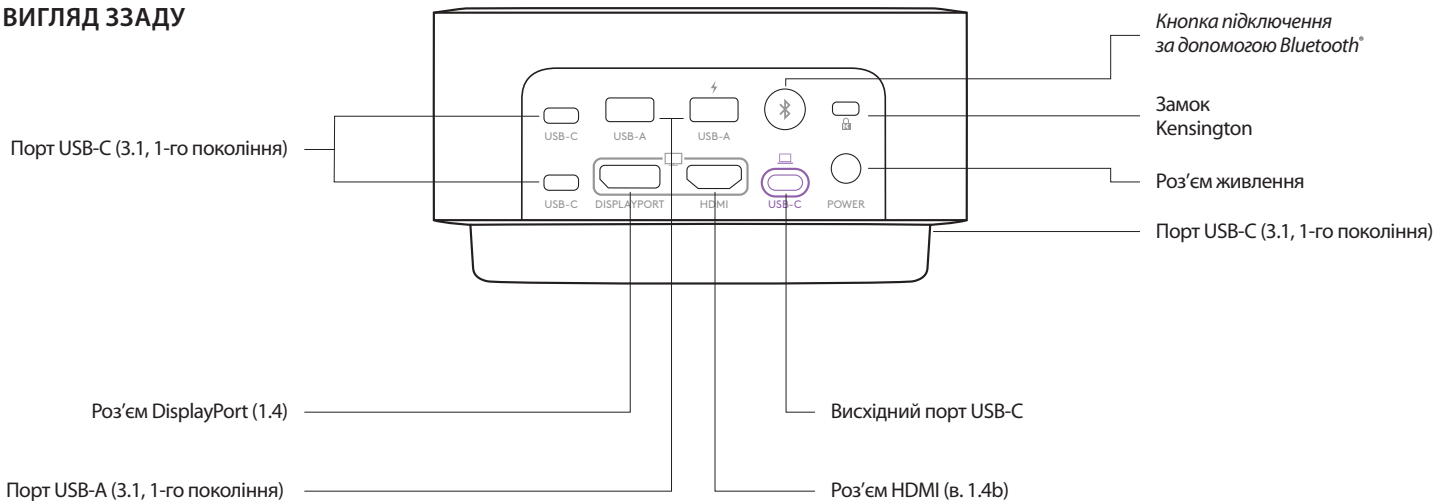

У КОМПЛЕКТІ

1. Докстанція Logi Dock
2. Блок живлення (із кабелем 1,6 м)
3. Шнур живлення змінного струму (1,7 м)
4. Кабель із двома роз'ємами USB-C (1 м)
5. Документація користувача

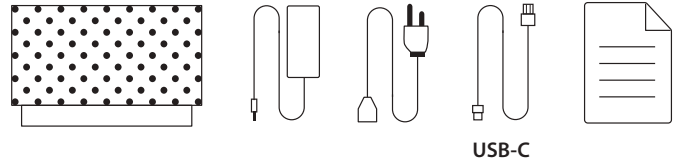

ПІДКЛЮЧЕННЯ ДО МЕРЕЖІ

1. Підключіть один кінець шнура живлення змінного струму до блока живлення, а другий кінець – до розетки.
2. Підключіть блок живлення до роз'єму живлення змінного струму на докстанції.

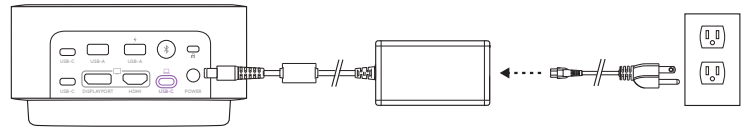

ПІДКЛЮЧЕННЯ ЗА ДОПОМОГОЮ КАБЕЛЮ USB-C

Підключіть один кінець кабелю USB-C до висхідного порту USB-C на докстанції Logi Dock, а інший кінець – до порту USB-C на комп'ютері.



ПРОГРАМА LOGI TUNE

Завантажте та інстальуйте Logi Tune за адресою: www.logitech.com/tune для синхронізації з календарями Google Calendar і Office 365, а також для активації елементів керування конференцією.

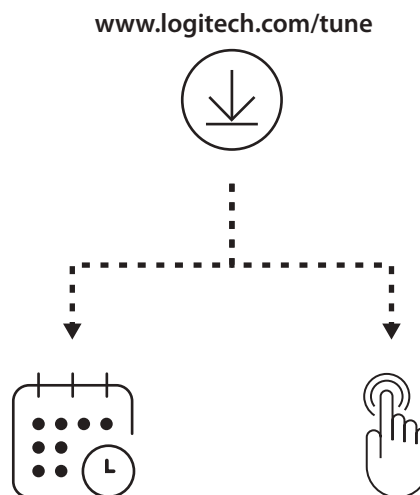





СИНХРОНІЗАЦІЯ З КАЛЕНДАРЕМ

1. Відкрийте програму Logi Tune на комп'ютері.
2. Укажіть потрібний календар і авторизуйтеся у відповідній службі. Потім дотримуйтеся інструкцій у програмі.
3. Після успішної синхронізації ваш розклад відобразатиметься на інформаційній панелі.

ЕЛЕМЕНТИ КЕРУВАННЯ КОНФЕРЕНЦІЄЮ

1. Синхронізуйте календар із програмою Logi Tune.
2. Переконайтеся, що Tune працює у фоновому режимі. Якщо Tune активна, її піктограма відобразатиметься на панелі завдань.
3. Функцію підключення до конференції одним натисканням буде активовано за замовчуванням.
4. Щоб вимкнути її, перейдіть до налаштувань пристрою у Tune.



ЕЛЕМЕНТИ КЕРУВАННЯ КОНФЕРЕНЦІЄЮ ТА СВІТЛОВИЙ ІНДИКАТОР

Версія з підтримкою UC				
Кнопка	Функція		Світловий індикатор	Дія
	Вимкнення звуку	Вимкнення звуку	Горить ЧЕРВОНИМ (безперервно)	Коротко натиснути
		Увімкнення звуку	Горить БІЛИМ (безперервно)	
	Керування викликами	Очікування	–	Коротко натиснути для запуску/закриття Tune
		Під час конференції	Миготить ФІОЛЕТОВИМ	–
		Вхідний виклик	Миготить БІЛИМ	Коротко натиснути для відповіді на виклик
		Активний виклик		Натиснути й утримувати 2 с для відхилення виклику
	Гучність	Збільшення гучності	–	Натиснути один раз
		Зменшення гучності		
	Відео	Увімкнення відео	Горить БІЛИМ (безперервно)	Коротко натиснути
		Вимкнення відео	Горить ЧЕРВОНИМ (безперервно)	

Примітка.

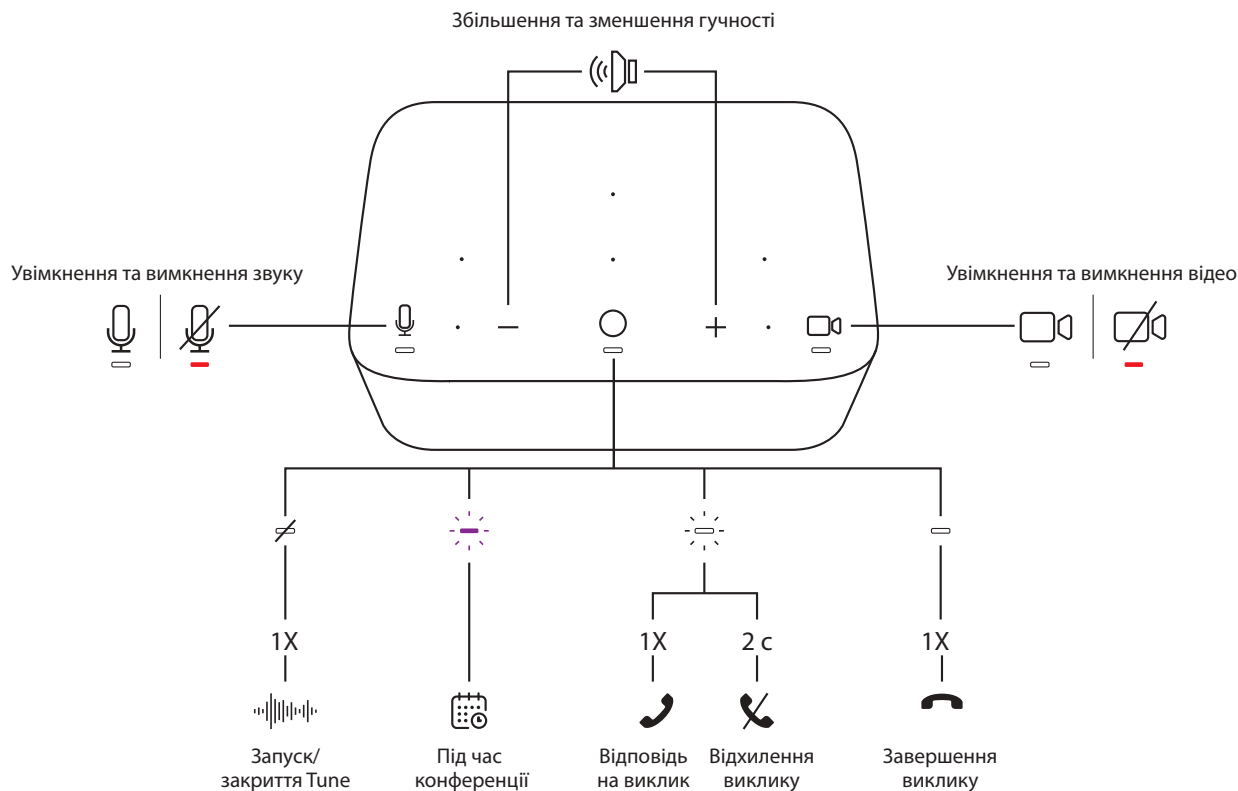
- Якщо до докстанції Logi Dock підключити гарнітуру Zone Wireless (Plus) або навушники Zone True Wireless, то гарнітуру буде синхронізовано з гучномовцем.
- Якщо джерелом звуку виступають докстанція Logi Dock, гарнітура Zone Wireless (Plus) або навушники Zone True Wireless, світиться індикатор вимкнення звуку. Індикатор відео доступний лише для пристроїв, сертифікованих на сумісність із UC або Teams.









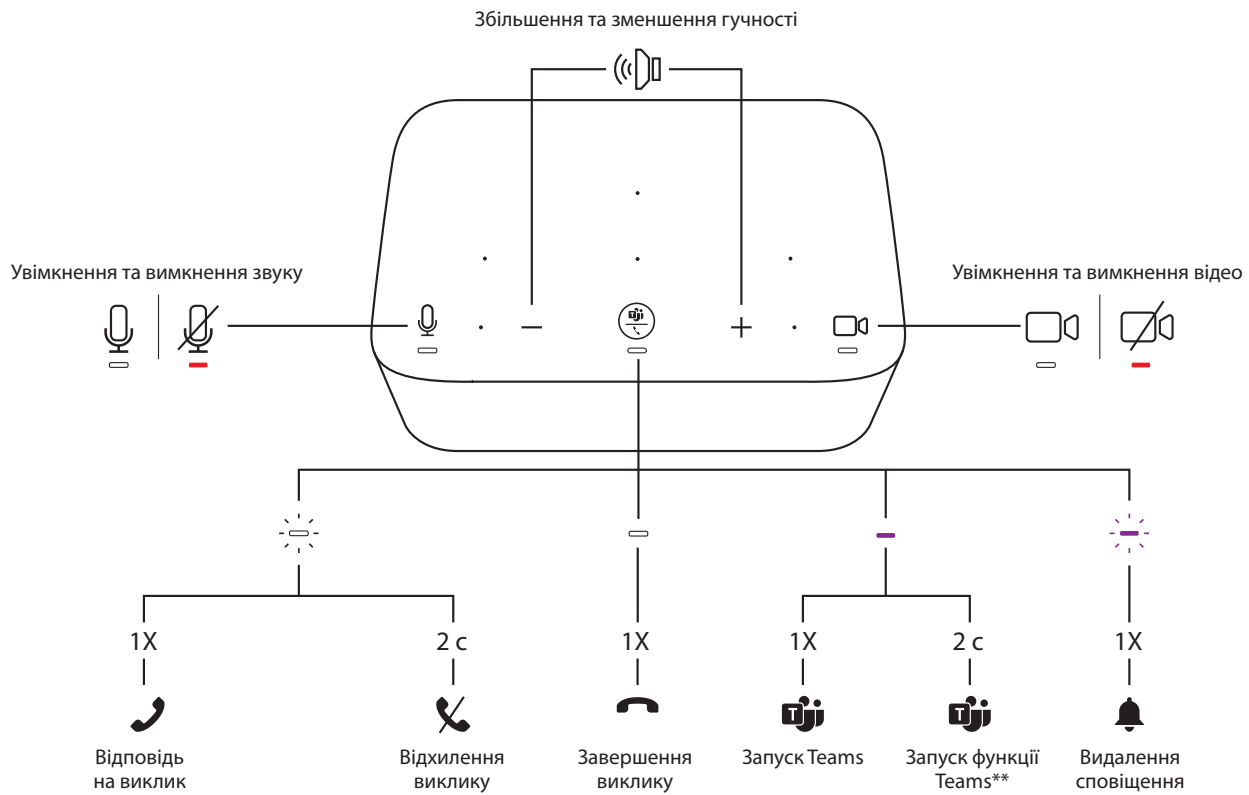



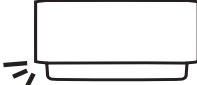

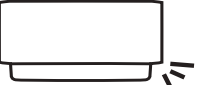

Версія з підтримкою TEAMS				
Кнопка	Функція		Світловий індикатор	Дія
	Вимкнення звуку	Вимкнення звуку	Горить ЧЕРВОНИМ (безперервно)	Коротко натиснути
		Увімкнення звуку	Горить БІЛИМ (безперервно)	
	Керування викликами	Вхідний виклик	Миготить БІЛИМ	Коротко натиснути для відповіді на виклик
		Активний виклик	Горить БІЛИМ (безперервно)	Коротко натиснути для завершення виклику
	Керування діями Teams	Очікування	Горить ФІОЛЕТОВИМ (безперервно)	Коротко натиснути для запуску Teams
		Активний виклик		Коротко натиснути для передавання звуку з іншого активного пристрою*
		Сповіщення Teams		Миготить ФІОЛЕТОВИМ
		Натиснути й утримувати 2 с для запуску функції Teams**		
+	Гучність	Збільшення гучності	–	Натиснути один раз
–		Зменшення гучності		
	Відео	Увімкнення відео	Горить БІЛИМ (безперервно)	Коротко натиснути
		Вимкнення відео	Горить ЧЕРВОНИМ (безперервно)	

Примітка.

- Керування діями Teams працює лише в разі запуску Teams на розблокованому ПК або комп'ютері Mac.
- Якщо до докстанції Logi Dock підключити гарнітуру Zone Wireless (Plus) або навушники Zone True Wireless, то гарнітуру буде синхронізовано з гучномовцем.
- Якщо джерелом звуку виступають докстанція Logi Dock, гарнітура Zone Wireless (Plus) або навушники Zone True Wireless, світиться індикатор вимкнення звуку. Індикатор відео доступний лише для пристроїв, сертифікованих на сумісність із UC або Teams.
- * Якщо гарнітуру Zone Wireless (Plus) або навушники Zone True Wireless підключено безпосередньо до докстанції Logi Dock і на цей момент існує активний виклик, то, якщо натиснути на Logi Dock один раз, активний виклик буде завершено, а не передано.
- ** Відомості про останні оновлення функції Teams див. на сторінці www.logitech.com/support/Logi-Dock-compatibility



ЗОВНІШНЄ ПІДСВІЧУВАННЯ

Версія з підтримкою UC / версія з підтримкою TEAMS			
			
	Ліворуч	Посередині	Праворуч
Запис у календарі			
Під час конференції			
Вхідний виклик			
Поточний виклик			
Вимкнення звуку			
Увімкнення звуку			
Увімкнення відео			
Вимкнення відео			
Підключення через Bluetooth®			
Режим підключення		 5 с	
Підключення встановлено			

Примітка.

- Зовнішнє підсвічування (для режиму вимкнення звуку) доступне, якщо джерелом звуку виступають докстанція Logi Dock, гарнітура Zone Wireless (Plus) або навушники Zone True Wireless. Зовнішнє підсвічування (для режиму відео) доступне лише для пристроїв, сертифікованих на сумісність із UC або Teams.

Порада.

- Налаштування зовнішнього підсвічування доступне у ПО Logi Tune.

ПІДКЛЮЧЕННЯ USB-ПРИСТРОЇВ

- На докстанції Logi Dock розташовано 5 USB-портів: 2 порти USB-A і 2 порти USB-C на задній панелі; 1 порт USB-C збоку.
- Просто підключайте зовнішні USB-пристрої, наприклад клавіатуру й мишу, до портів USB-A або USB-C.

Примітка. Заряджайте пристрій iOS через порти USB-A або USB-C з піктограмою заряджання (⚡). Заряджання можна здійснювати лише після від'єднання Logi Dock від ноутбука.

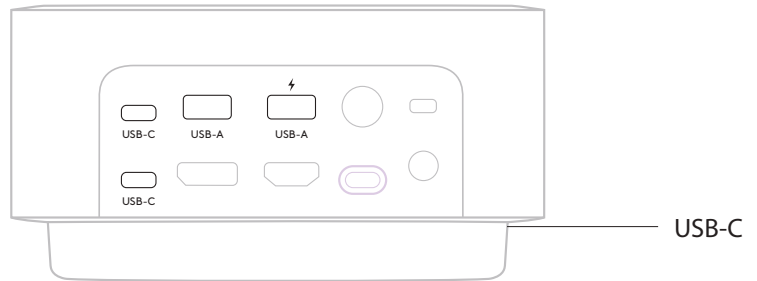

ПІДКЛЮЧЕННЯ МОБІЛЬНИХ ПРИСТРОЇВ ІЗ ПІДТРИМКОЮ BLUETOOTH®

1. Натисніть кнопку підключення за технологією *Bluetooth®* на задній панелі та утримуйте її протягом 3 секунд. Зовнішнє підсвічування спереду миготітиме синім світлом.
2. Перейдіть до налаштувань *Bluetooth®* на мобільному пристрої.
3. Виберіть докстанцію Logi Dock у списку виявлених пристроїв.
4. Коли підключення буде успішно виконано, зовнішнє підсвічування засвітиться синім на 5 секунд і пролунає звуковий сигнал.

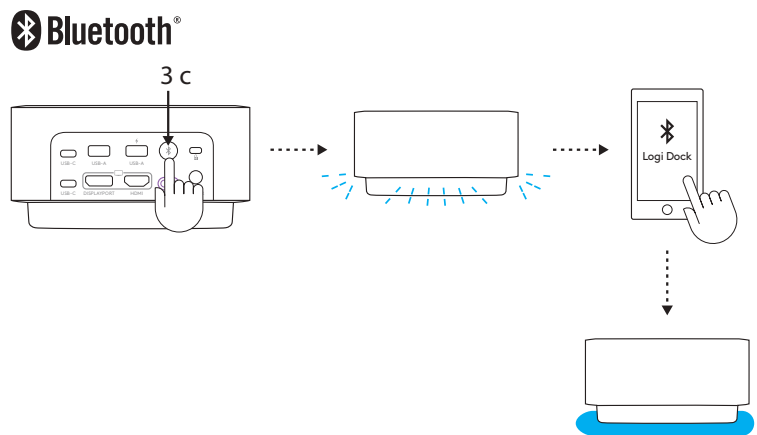

ПІДКЛЮЧЕННЯ ПРИСТРОЮ DISPLAYPORT

Щоб підключити відеопристрій DisplayPort (наприклад, монітор або проектор) до докстанції Logi Dock, під'єднайте кабель DisplayPort* до порту DisplayPort на задній панелі.

* Кабель DisplayPort не постачається в комплекті.

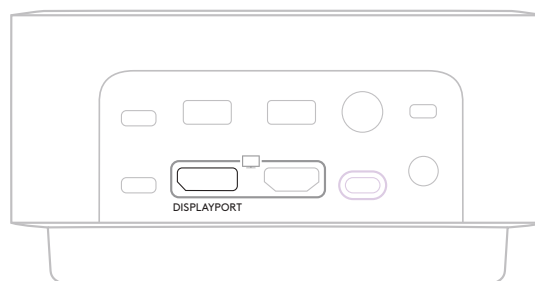

ПІДКЛЮЧЕННЯ ПРИСТРОЮ HDMI

Щоб підключити відеопристрій HDMI (наприклад, монітор або проектор) до докстанції Logi Dock, під'єднайте кабель HDMI* до порту HDMI на задній панелі.

* Кабель HDMI не постачається в комплекті.

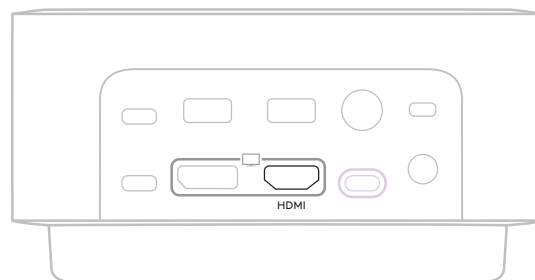

ЗАСТОСУВАННЯ ЗАМКА KENSINGTON

Щоб заблокувати докстанцію Logi Dock за допомогою замка Kensington, виконайте зазначені нижче дії.

1. Обмотайте один кінець троса безпеки навколо будь-якого нерухомого об'єкта.
2. Вставте ключ у замок на тросі.
3. Вставте замок на тросі у замок Kensington на задній панелі. Поверніть і вийміть ключ.

* Замок Kensington і ключі не постачаються в комплекті.

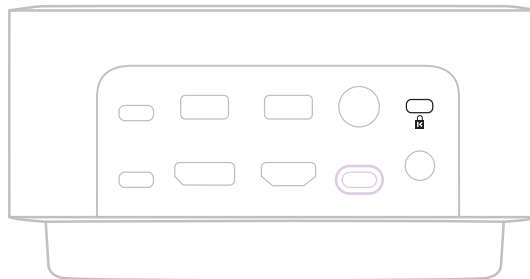

РОЗМІРИ

Товщина x довжина x ширина: 84,8 x 160,0 x 131,5 мм

Вага: 0,942 кг

ВИМОГИ ДО СИСТЕМИ

Гарнітура сумісна зі стандартними програмами для здійснення викликів, а також із більшістю платформ і операційних систем.

Пристрій може використовуватися з комп'ютерами на платформах *Windows*, *macOS* або *Chrome* (підключення здійснюється через порт *USB-C*) у режимі *Alt* і з мобільними пристроями на платформі *iOS* або *Android* (підключення здійснюється за технологією *Bluetooth*[®]).

ТЕХНІЧНІ ХАРАКТЕРИСТИКИ

Тип мікрофона: система із шести мікрофонів із формуванням спрямованого сигналу, що працює на основі сучасного алгоритму

Частотний діапазон (динамік): 60 Гц – 20 кГц

Частотний діапазон (мікрофон): 65 Гц – 8 кГц

Радіус дії бездротового зв'язку: до 30 м (100 футів) у зоні прямої видимості

Живлення системи: зарядний пристрій потужністю до 100 Вт

Довжина кабелю (кабель із двома роз'ємами *USB-C*): 1 м (3,3 фута)

Довжина кабелю (шнур живлення змінного струму): 1,7 м (5,6 фута)

Довжина кабелю (живлення): 1,6 м (5,2 фута)

www.logitech.com/support/logidock

TOOTE TUTVUSTUS

UC-VERSION

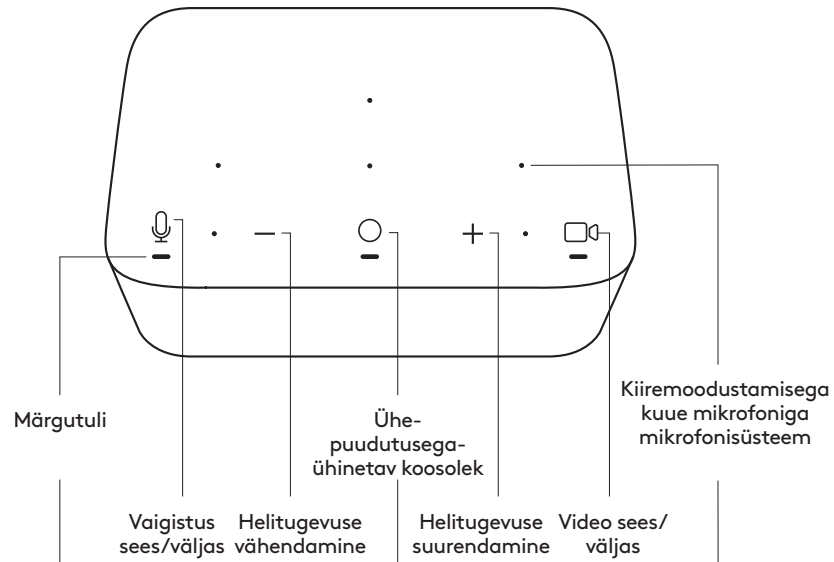

TEAMSI VERSION

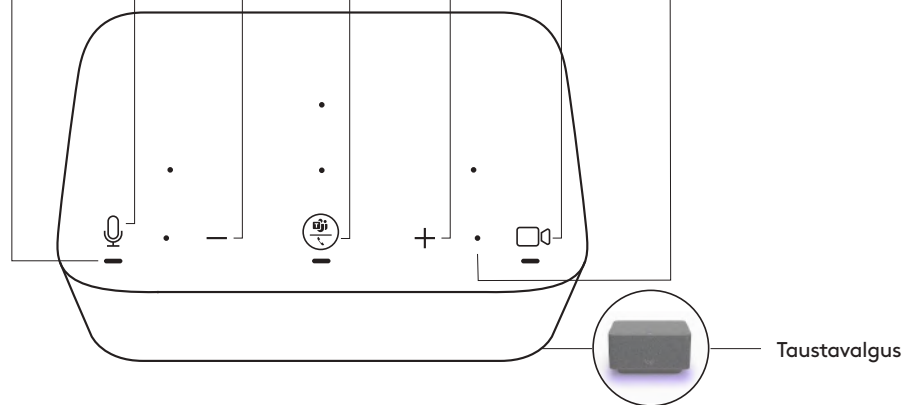

TAGAVAADE

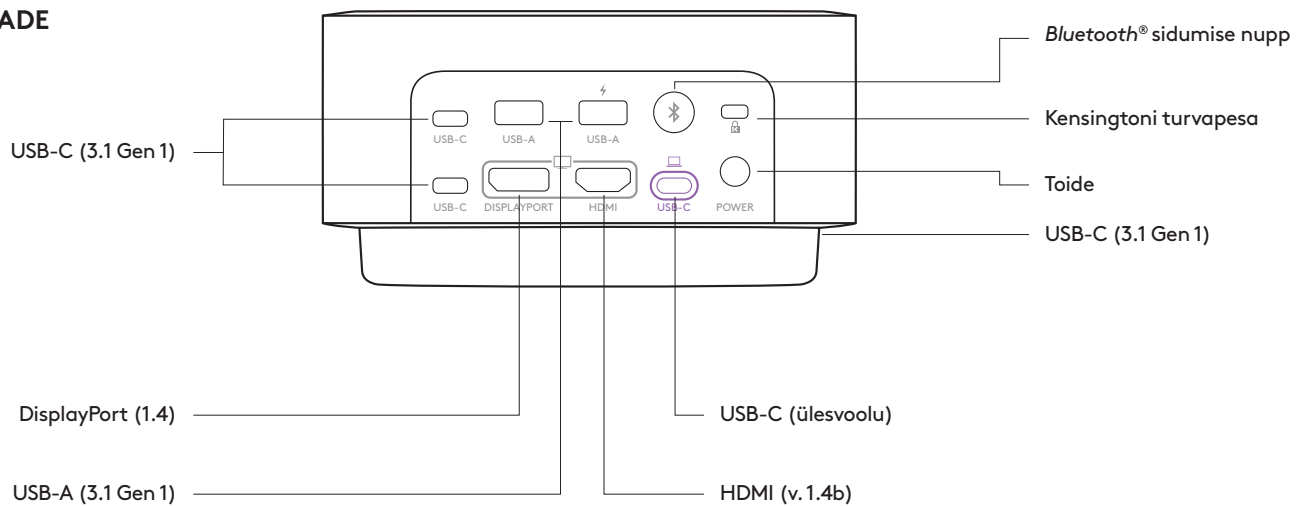

KARBI SISU

1. Logi Dock
2. Toitekaabel (1,6 m)
3. AC toitejuhe (1,7 m)
4. Kaabel otstega USB-C ja USB-C (1 m)
5. Kasutaja dokumentatsioon

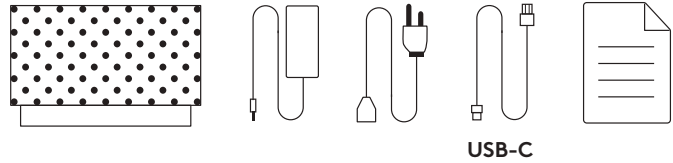

TOITEGA ÜHENDAMINE

1. Ühendage vahelduvvoolutoite üks ots toitekaabliga ja teine ots vooluvõrguga.
2. Ühendage toitekaabel dokkimisjaamal oleva vahelduvvoolu toitepordiga.

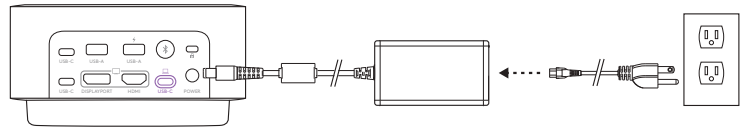

USB-C KAABLI KAUDU ÜHENDAMINE

Ühendage USB-C kaabli üks ots Logi Docki USB-C (ülesvoolu) pordiga ja ühendage USB-C kaabli teine ots oma arvutiga.



RAKENDUS LOGI TUNE

Laadige alla ja paigaldage Logi Tune saidilt www.logitech.com/tune, et integreerida oma kalender teenustega Google Calendar ja Office 365 ning ühe-puutega koosoleku nuppudega.

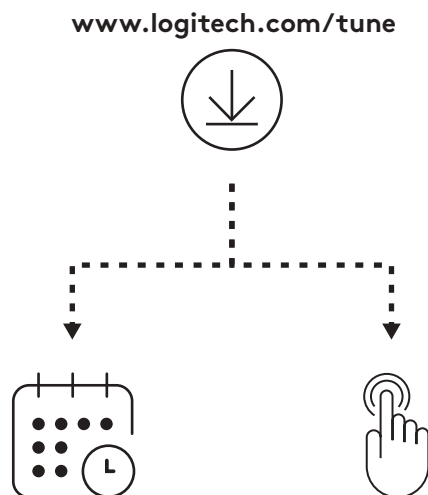



KALENDRI INTEGREERIMINE

1. Avage rakendus Logi Tune oma arvutis.
2. Linkige eelistatud kalender ja autentige oma kalendripakkujaga. Seejärel järgige rakenduse juhiseid.
3. Eduka lingi korral kuvatakse teie päevakava esipaneelil.

ÜHE-PUUTEGA KOOSOLEKU NUPUD

1. Linkige oma kalender rakendusega Logi Tune.
2. Veenduge, et Tune oleks taustal käivitatud. Kui Tune on aktiivne, siis näete rakendust tegumiribal.
3. Ühe-puudutusega-ühinemine aktiveeritakse vaikimisi.
4. Deaktiveerimiseks külastage rakenduse Tune seadeid.



KOOSOLEKU NUPUD JA INDIKAATOR TULI

UC-versioon				
Nupp	Kasutus		Indikaator tuli	Toiming
	Vaigistus	Vaigistus sees	PUNANE tuli põleb	Lühike vajutus
		Vaigistus väljas	VALGE tuli põleb	
	Kõnenupud	Jõudeolek	—	Lühike vajutus, et käivitada/sulgeda Tune
		Koosoleku aeg	LILLA tuli vilgub	—
		Sissetulev kõne	VALGE tuli vilgub	Lühike vajutus kõnele vastamiseks
		Aktiivne kõne	VALGE tuli põleb	2-sekundiline vajutus kõnest loobumiseks
+	Helitugevus	Helitugevuse suurendamine	—	Lühike vajutus
-		Helitugevuse vähendamine		
	Video	Video sees	VALGE tuli põleb	Lühike vajutus
		Video väljas	PUNANE tuli põleb	

Märkus.

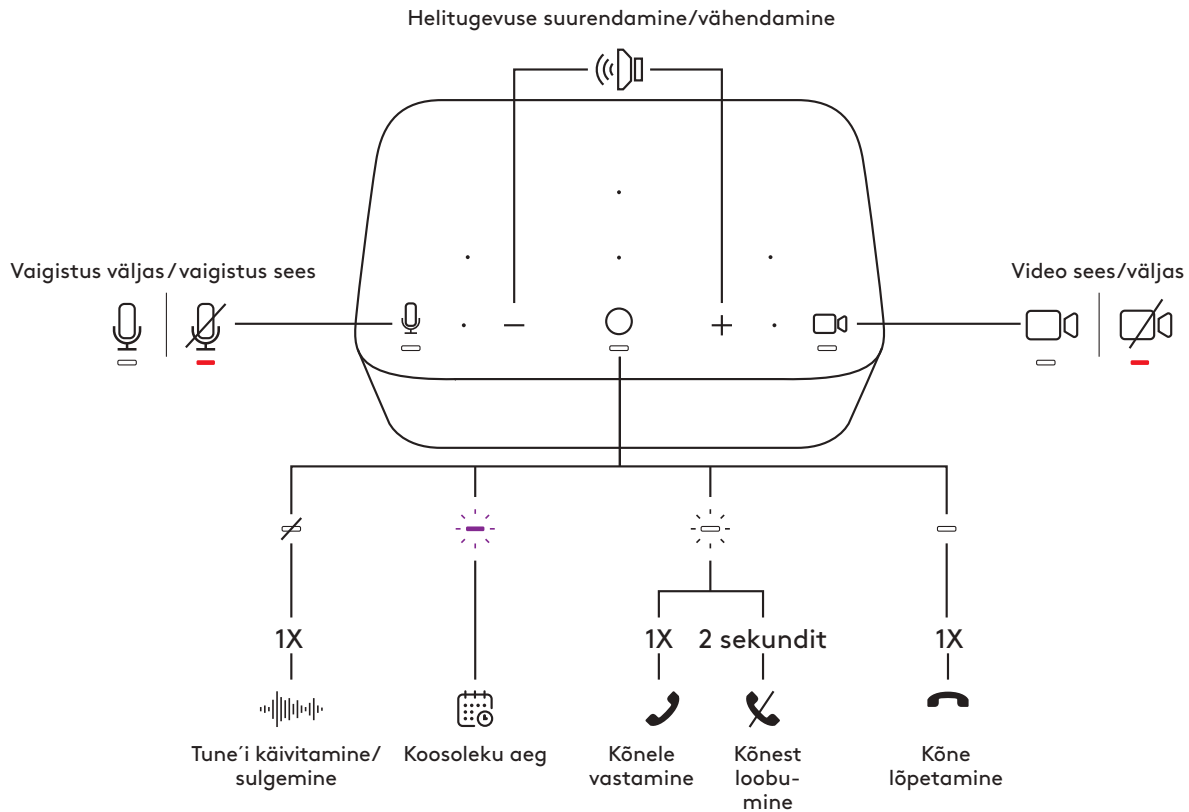
- Kui Zone Wirelessi peakomplekt või Zone True Wirelessi (Plus) kõrvaklapid on dokkimisjaamaga Logi Dock ühendatud, siis sünkroonitakse nii valjuhääldi kui ka peakomplekti olek.
- Vaigistatud indikaator tuli on saadaval, kui Logi Dock, Zone Wirelessi (Plus) peakomplekt või Zone True Wirelessi kõrvaklapid on heliallikaks. Video indikaator tuli on saadaval üksnes UC-le või Teamsi sertifitseeritud seadmetele.









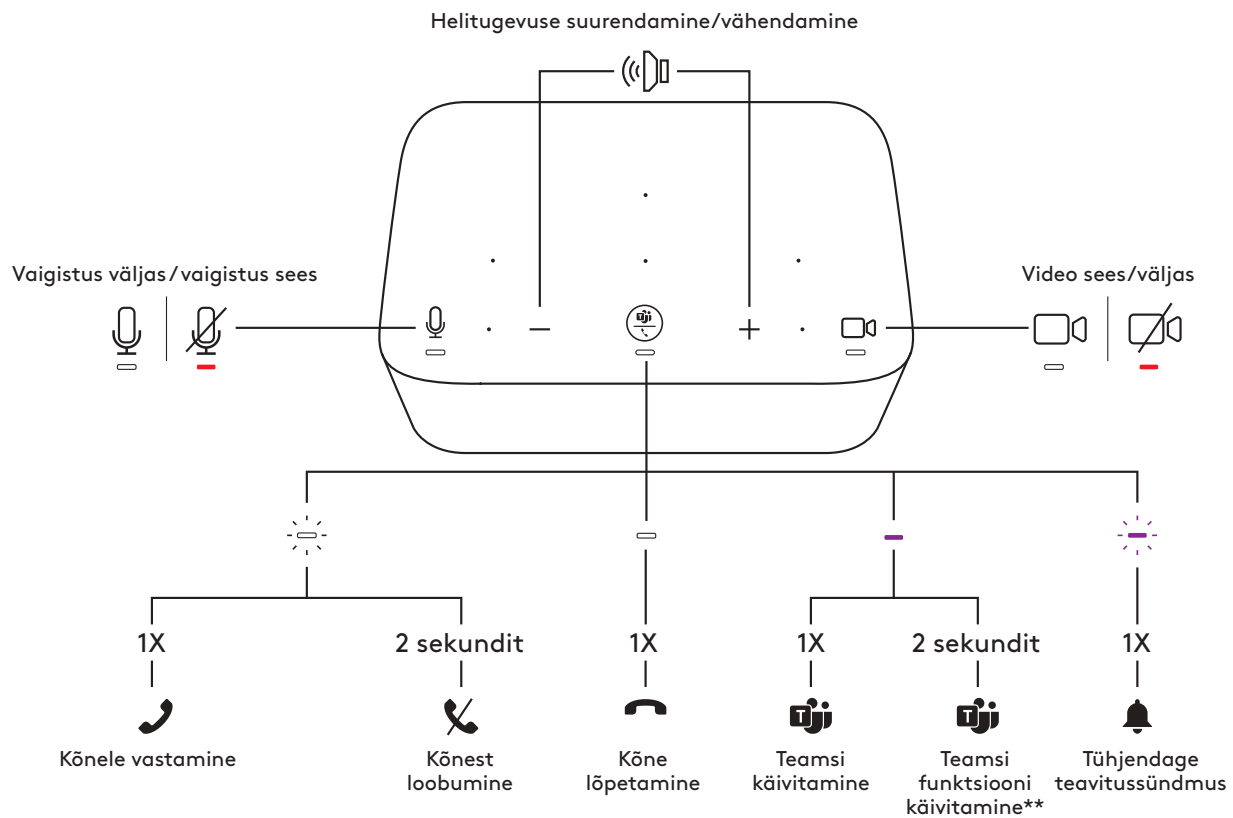



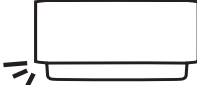

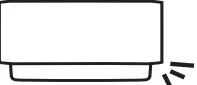

TEAMS-i versioon				
Nupp	Kasutus		Indikaatortuli	Toiming
	Vaigistus	Vaigistus sees	PUNANE tuli põleb	Lühike vajutus
		Vaigistus väljas	VALGE tuli põleb	
	Kõnenupud	Sissetulev kõne	VALGE tuli vilgub	Lühike vajutus kõnele vastamiseks
		Aktiivne kõne	VALGE tuli põleb	Lühike vajutus kõne lõpetamiseks
	Teamsi toimingud	Jõudeolek	LILLA tuli põleb	Lühike vajutus, et käivitada Teams
		Aktiivne kõne		Lühike vajutus, et edastada heli teiselt aktiivselt seadmelt*
		Teamsi teavitus	LILLA tuli vilgub	2-sekundiline vajutus, et käivitada Teams-funktsioon**
		Teamsi teavitus	LILLA tuli vilgub	Lühike vajutus, et tühjendada teavitussündmus
+	Helitugevus	Helitugevuse suurendamine	—	Lühike vajutus
-		Helitugevuse vähendamine		
	Video	Video sees	VALGE tuli põleb	Lühike vajutus
		Video väljas	PUNANE tuli põleb	

Märkus.

- Teamsi toimingud töötavad vaid siis, kui Teams töötab lukustamata arvutis.
- Kui Zone Wirelessi peakomplekt või Zone True Wirelessi kõrvaklapid on dokkimisjaamaga Logi Dock ühendatud, siis sünkroonitakse nii valjuhääldi kui ka peakomplekti olek.
- Vaigistatud indikaatortuli on saadaval, kui Logi Dock, Zone Wirelessi (Plus) peakomplekt või Zone True Wirelessi kõrvaklapid on heliallikaks. Video indikaatortuli on saadaval üksnes UC-le või Teamsi sertifitseeritud seadmetele.
- *Kui Zone Wirelessi (Plus) peakomplekt või Zone True Wirelessi kõrvaklapid on ühendatud otse Logi Docki jaamaga ja teil on aktiivne kõne, saate Logi Docki jaamas ühe vajutusega kõne lõpetada, selle asemel et aktiivne kõne üle kanda.
- **Uusimate Teamsi funktsioonide värskendused leiate aadressilt www.logitech.com/support/Logi-Dock-compatibility



TAUSTAVALGUS

UC versioon/TEAMSi versioon			
			
	Vasak	Keskmine	Parem
Kalendri kirje			
Koosoleku aeg			
Sissetulev kõne			
Kõne			
Vaigistus sees			
Vaigistus väljas			
Video sees			
Video väljas			
Bluetooth®-sidumine			
Sidumisrežiim		 5 sekundit	
Seotud			

Märkus.

- Taustavalgus (vaigistatud olekus) on saadaval, kui Logi Dock, Zone Wirelessi (Plus) peakomplekt või Zone True Wirelessi kõrvaklapid on heliallikaks. Taustavalgus (videole) on saadaval üksnes UC-le või Teamsi sertifitseeritud seadmetele.

Nõuanne

- Logi Tune'is on saadaval ümbritseva valgustuse kohandamine.

USB SEADMETE ÜHENDAMINE

- Logi Dockil on 5 USB porti: 2 USB-A ja 2 USB-C porti tagapaneelil; 1 USB-C port külje peal.
- Ühendage lihtsalt oma välised USB seadmed nagu klaviatuur ja hiir USB-A ja USB-C portidega.

Märkus. Palun laadige oma iOS-i seadet laadimisporti ikooniga (⚡) USB-A või USB-C portide kaudu ainult siis, kui Logi Dock on sülearvuti küljest lahti ühendatud.

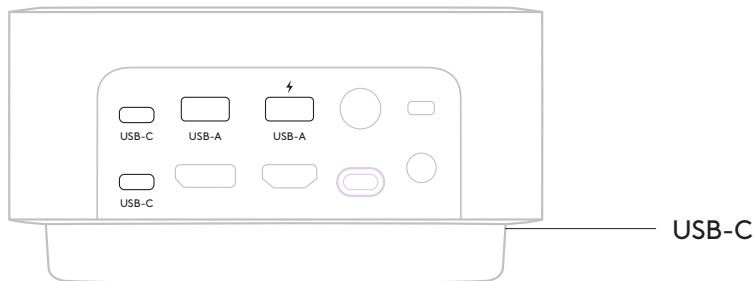

BLUETOOTH®-TOEGA MOBIILSEADMETE ÜHENDAMINE

1. Vajutage tagapaneelil olevat Bluetooth®-sidumise nuppu 3 sekundit. Esiosas olev taustavalgus vilgub siniselt.
2. Avage oma mobiilseadmes Bluetooth®-i seaded.
3. Valige avastatavate seadmete hulgast Logi Dock.
4. Pärast edukat sidumist põleb taustavalgus siniselt 5 sekundit sonifikatsiooni ajal.

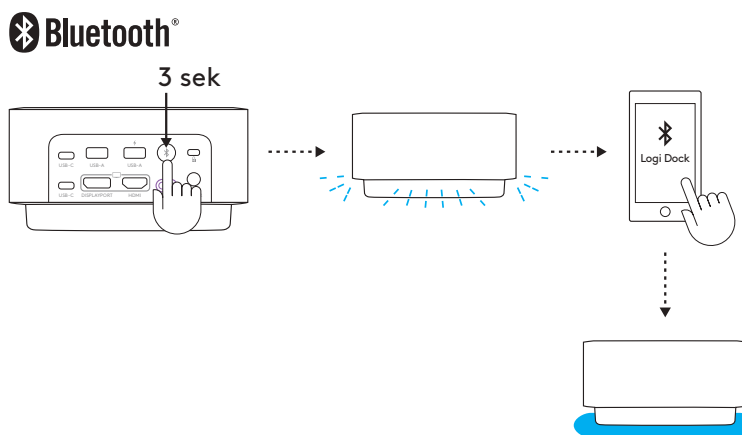

KUVAPORDIGA SEADME ÜHENDAMINE

DisplayPort videoseadme (nagu monitor, projektor) Logi Dock dokkimisjaamaga ühendamiseks sisestage DisplayPort kaabel* tagapaneelil olevasse DisplayPorti.

* DisplayPort kaabel ei ole kaasas.

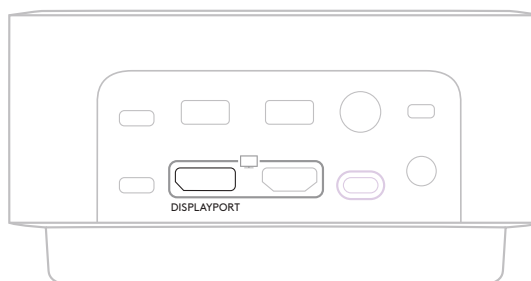

HDMI SEADME ÜHENDAMINE

HDMI videoseadme (nagu monitor, projektor) Logi Dock dokkimisjaamaga ühendamiseks sisestage HDMI kaabel* tagapaneelil olevasse HDMI porti.

* HDMI kaabel ei ole kaasas.

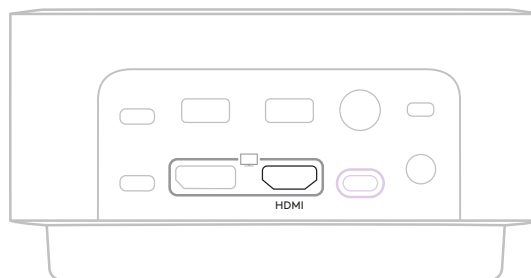

KENSINGTONI LUKU KASUTAMINE

Logi Docki kinnitamiseks Kensingtoni lukuga:

1. Mähkige turvakaabli üks ots ümber turvatud eseme.
2. Sisestage võti kaablilukku.
3. Sisestage kaablilukk tagapaneelil olevasse Kensingtoni turvapessa. Pöörake võtit ja eemaldage see.

* Kensingtoni lukk ja võtmed ei ole kaasas.

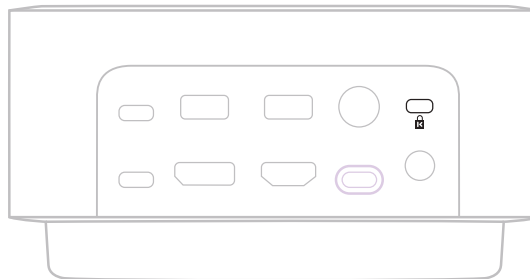

MÕÖDUD

Kõrgus × laius × sügavus: 84,8 mm x 160,0 mm x 131,5 mm

Kaal: 0,942 kg

SÜSTEEMINÕUDED

Töötab levinumate kõnerakendustega peaaegu kõigil platvormidel ja operatsioonisüsteemidel.

Töötab Windowsi, macOS-i või Chrome'i kasutataval arvutitel USB-C kaudu alternatiivse režiimiga ja iOS-i või Androidi kasutataval mobiiliseadmetel Bluetooth®-i kaudu.

TEHNILISED ANDMED

Mikrofoni tüüp: kuus arenenud algoritmidega kiiremoodustamise mikrofoni

Sagedusvastus (kõlar): 60 Hz - 20 kHz

Sagedusvastus (mikrofon): 65 Hz - 8 kHz

Juhtmevaba ühenduse leviala: Kuni 30 m/100 jalga (takistusteta otsenähtavusel)

Süsteemi toide: kuni 100 vatine laadimine

Kaabli pikkus (kaabel otstega USB-C ja USB-C): 1 m (3,3 jalga)

Kaabli pikkus (vahelduvvoolujuhe): 1,7 m (5,6 jalga)

Kaabli pikkus (toitekaabel): 1,6 m (5,2 jalga)

www.logitech.com/support/logidock

IEPAZĪSTIET IERĪCI

"UC" VERSIJA

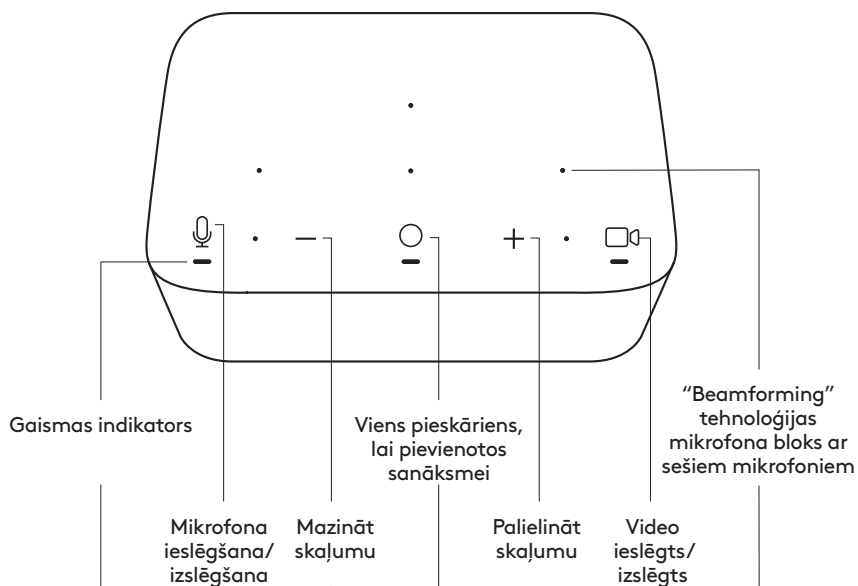

"TEAMS" VERSIJA

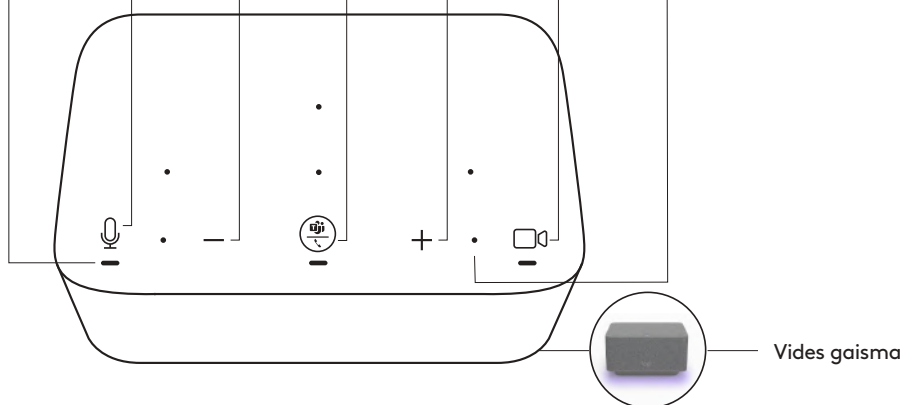

SKATS NO AIZMUGURES

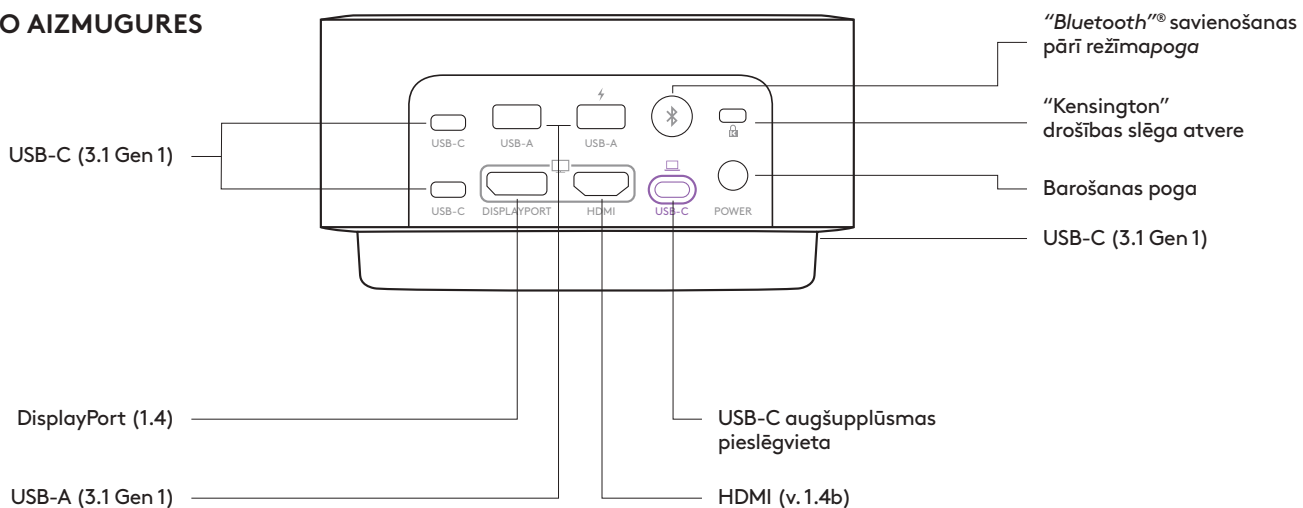

IEPAKOJUMA SATURS

1. "Logi Dock"
2. Barošanas avots (1,6 m)
3. Maiņstrāvas barošanas vads (1,7 m)
4. Kabelis USB-C un USB-C pieslēgvietu savienošanai (1 m)
5. Lietotāja dokumentācija

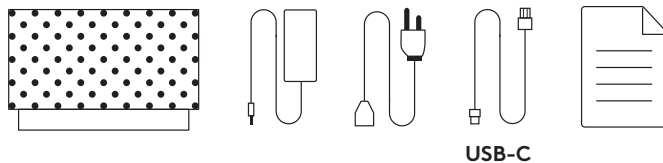

SAVIENOJUMA IZVEIDOŠANA AR BAROŠANAS AVOTU

1. Pievienojiet vienu maiņstrāvas barošanas vada galu barošanas avotam un pievienojiet otru galu kontaktligzdai.
2. Pievienojiet barošanas avotu dokstacijas maiņstrāvas barošanas ligzdai.

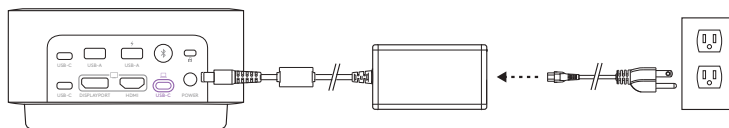

SAVIENOJUMA IZVEIDOŠANA, IZMANTOJOT USB C KABELI

Pievienojiet vienu USB-C kabeļa galu "Logi Dock" USB-C augšupplūsmas pieslēgvietai un pievienojiet otru galu USB-C pieslēgvietai datorā.



"LOGI TUNE" LIETOTNE

Lejupielādējiet un instalējiet "Logi Tune" no vietnes www.logitech.com/tune, lai integrētu kalendāru ar "Google Calendar" un "Office 365", un viena pieskāriena sanāksmju vadības elementiem.

www.logitech.com/tune

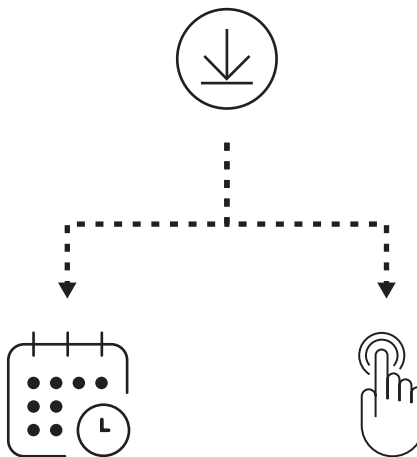

KALENDĀRA INTEGRĒŠANA

1. Datorā atveriet lietotni "Logi Tune".
2. Saistiet vēlamo kalendāru un autentificējiet darbību ar kalendāra pakalpojuma sniedzēju. Tad izpildiet lietotnē norādītās darbības.
3. Kad kalendārs būs sekmīgi sasaistīts, dienas kārtība tiks rādīta informācijas panelī.

VIENA PIESKĀRIENA SANĀKSMJU VADĪBAS ELEMENTI

1. Sasaistiet kalendāru ar "Logi Tune".
2. Pārliecinieties, ka "Tune" darbojas fonā. Ja lietotne "Tune" ir aktivizēta, to var redzēt uzdevumjoslā.
3. Viena pieskāriena pievienošanās funkcija tiks aktivizēta pēc noklusējuma.
4. Lai to atspējotu, konfigurējiet ierīces iestatījumus lietotnē "Tune".



SANĀKSMJU VADĪBAS ELEMENTI UN INDIKATORS

"UC" versija				
Poga	Lietojums	Indikatora lampiņa	Darbība	
	Skaņas izslēgšana	Skaņa ir izslēgta	Deg SARKANĀ krāsā	Ātri nospiediet
		Mikrofons ir ieslēgts	Deg BALTĀ krāsā	
	Zvana vadība	Netiek lietots	—	Ātri nospiediet, lai aktivizētu/ aizvērtu "Tune"
		Sanāksmes laiks	Mirgo VIOLETĀ krāsā	—
		lenākošā zvana laikā	Mirgo BALTĀ krāsā	Ātri nospied, lai atbildētu uz zvanu
		Zvana laikā	Deg BALTĀ krāsā	Turēt nospiestu 2 sekundes, lai noraidītu zvanus
+	Skaļums	Palielināt skaļumu	—	Ātri nospiediet
		Mazināt skaļumu		
-				
	Video	Video ieslēgts	Deg BALTĀ krāsā	Ātri nospiediet
		Video izslēgts	Deg SARKANĀ krāsā	

Piezīme.

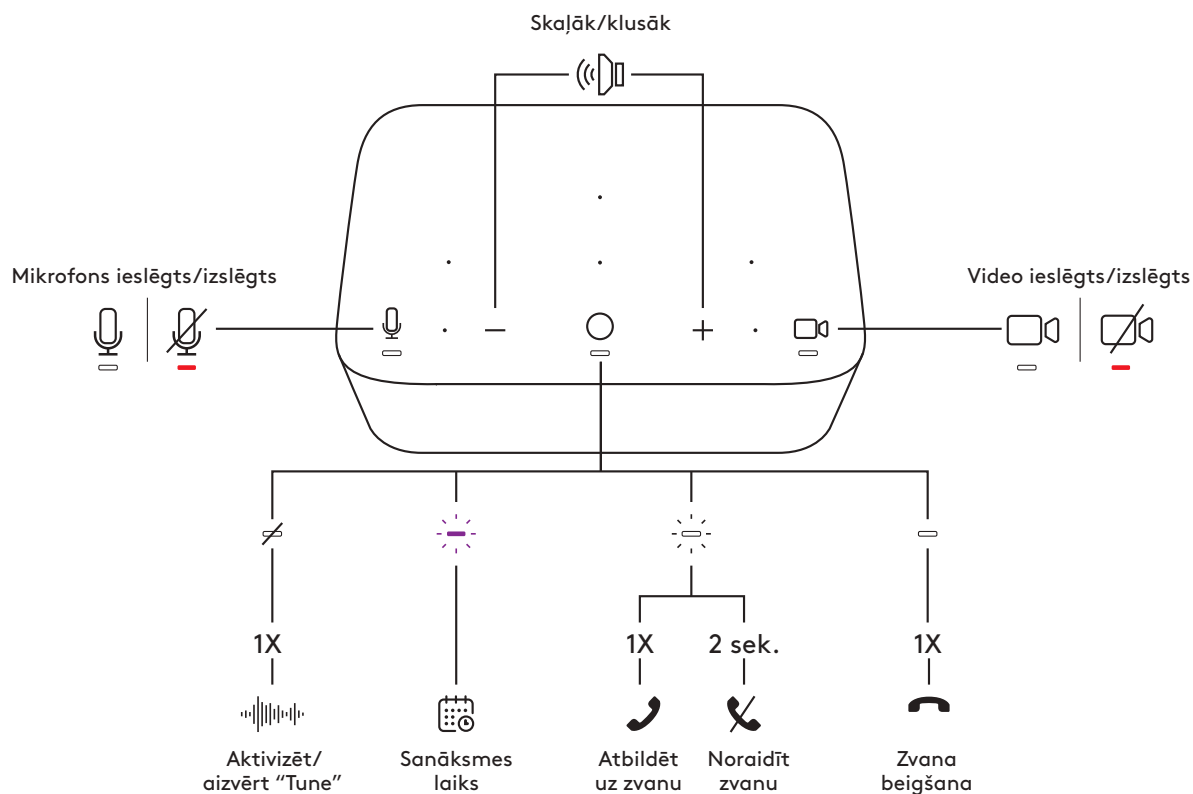
- Kad "Zone Wireless (Plus)" austiņas vai "Zone True Wireless Earbuds" austiņas ir savienotas ar "Logi Dock", skaļruņa un austiņu statuss tiks sinhronizēts.
- Indikatora izslēgšana ir iespējama, ja skaņas avots ir "Logi Dock" dokstacija, "Zone Wireless (Plus)" austiņas vai "Zone True Wireless Earbuds" austiņas.
- Video indikatora lampiņa ir pieejama tikai "UC" vai "Teams" sertificētām ierīcēm.









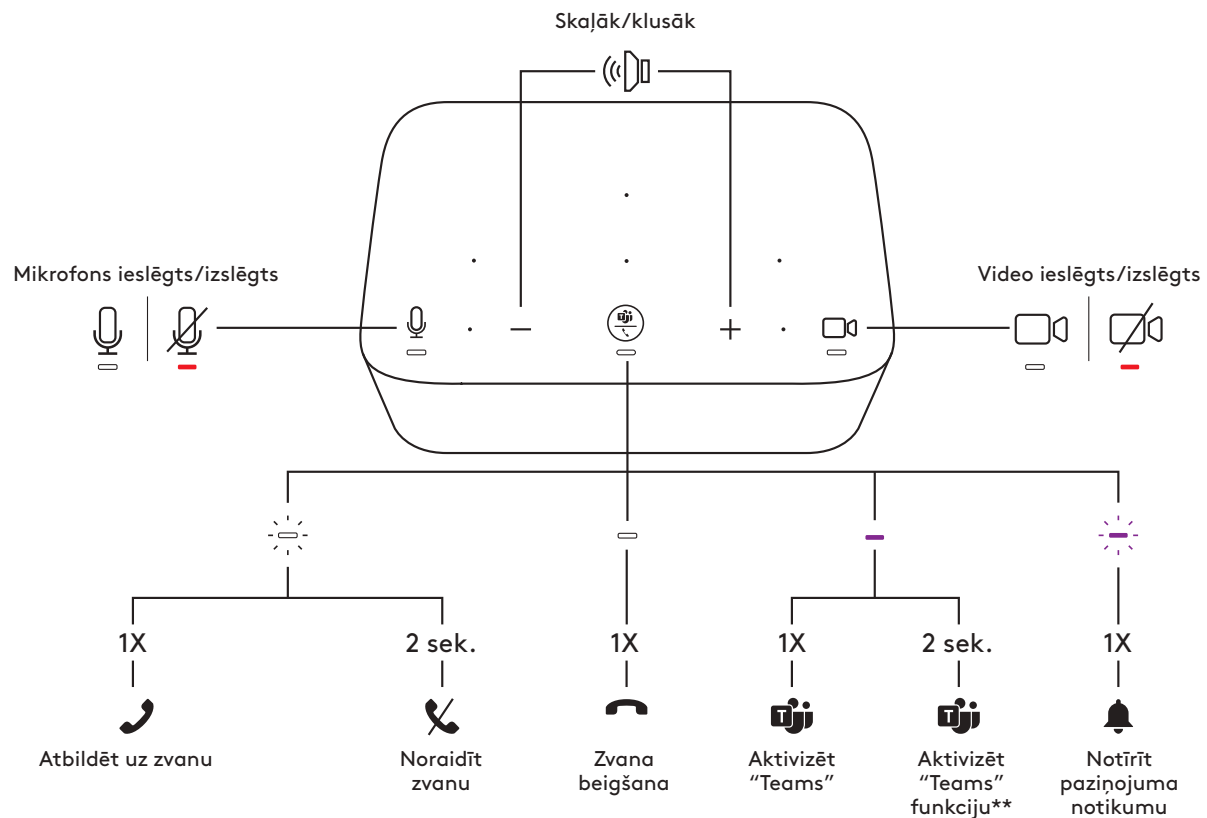



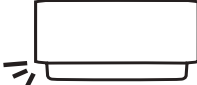

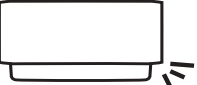

"TEAMS" versija				
Poga	Lietojumš		Indikatora lampiņa	Darbība
	Skaņas izslēgšana	Skaņa ir izslēgta	Deg SARKANĀ krāsā	Ātri nospiediet
		Mikrofons ir ieslēgts	Deg BALTĀ krāsā	
	Zvana vadība	Ienākošā zvana laikā	Mirgo BALTĀ krāsā	Ātri nospiediet, lai atbildētu uz zvanu
		Zvana laikā	Deg BALTĀ krāsā	Turēt nospiestu 2 sekundes, lai noraidītu zvanus
	"Teams" darbības	Netiek lietots	Nepārtraukta VIOLETA gaisma	Ātri nospiediet, lai beigtu zvanu
		Zvana laikā		Ātri nospiediet, lai aktivizētu "Teams"
		"Teams" paziņojums		Mirgo VIOLETĀ krāsā
			Turiet nospiestu 2 sekundes, lai aktivizētu "Teams" funkciju**	
			Ātri nospiediet, lai notīrītu paziņojuma notikumu	
+	Skaļums	Palielināt skaļumu	—	Ātri nospiediet
-		Mazināt skaļumu		
	Video	Video ieslēgts	Deg BALTĀ krāsā	Ātri nospiediet
		Video izslēgts	Deg SARKANĀ krāsā	

Piezīme.

- "Teams" funkcijas ir pieejamas tikai tad, ja programma "Teams" darbojas atbloķētā PC vai Mac datorā.
- Kad "Zone Wireless (Plus)" austiņas vai "Zone True Wireless Earbuds" austiņas ir savienotas ar "Logi Dock", skaļruņa un austiņu statuss tiks sinhronizēts.
- Indikatora izslēgšana ir iespējama, ja skaņas avots ir "Logi Dock" dokstacija, "Zone Wireless (Plus)" austiņas vai "Zone True Wireless Earbuds" austiņas. Video indikatora lampiņa ir pieejama tikai "UC" vai "Teams" sertificētām ierīcēm.
- *Ja "Zone Wireless (Plus)" austiņas vai "Zone True Wireless Earbuds" austiņas ir savienotas tieši ar "Logi Dock" un norisinās zvans, vienu reizi nospiežot "Logi Dock" pogu, zvans tiks pārtraukts, nevis pārdresēts.
- **Lai iegūtu jaunākos "Teams" funkciju atjauninājumus, skatiet vietni www.logitech.com/support/Logi-Dock-compatibility



VIDES GAISMA

"UC"/"TEAMS" versija			
			
	Kreisā puse	Vidus	Labā puse
Kalendāra ieraksts			
Sanāksmes laiks			
Ienākošā zvana laikā			
Zvana laikā			
Mikrofons ir ieslēgts			
Mikrofons ir izslēgts			
Video ieslēgts			
Video izslēgts			
"Bluetooth"® pāra savienojuma izveide			
Pārī savienošanas režīms		 5 sek.	
Savienots pārī			

Piezīme.

- Vides gaismā (izslēgtas skaņas attēlošanai) ir pieejama, ja skaņas avots ir "Logi Dock" dokstacija, "Zone Wireless (Plus)" austiņas vai "Zone True Wireless Earbuds" austiņas.
- Vides gaismā (izslēgtas skaņas attēlošanai) ir pieejama tikai "UC" vai "Teams" sertificētām ierīcēm.

Padoms.

- Vides gaismas pielāgošana ir pieejama "Logi Tune".

USB IERĪČU SAVIENOŠANA

- "Logi Dock" ir 5 USB pieslēgvietas: 2 USB-A un 2 USB-C pieslēgvietas aizmugurējā panelī; 1 USB-C pieslēgvietā sānos.
- Vienkārši pievienojiet ārējās USB ierīces, piemēram, tastatūru un peli, USB-A vai C pieslēgvietām.

Piezīme. Izmantojiet USB-A vai C pieslēgvietas ar uzlādes pieslēgvietas ikonu (⚡) iOS ierīces lādēšanai tikai tad, kad "Logi Dock" ir atvienots no datora.

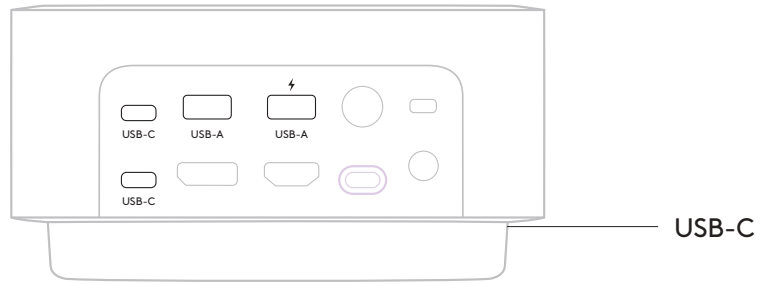

MOBILO IERĪČU SAVIENOŠANA, IZMANTOJOT BLUETOOTH®

1. 3 sekundes turiet nospiestu *Bluetooth*® pāra izveides pogu aizmugurējā panelī. Priekšējā vides gaismas lampiņa mirgos zilā krāsā.
2. Mobilajā ierīcē atveriet *Bluetooth*® iestatījumu sadaļu.
3. Atklāto ierīču sadaļā atlasiet vienumu "Logi Dock".
4. Kad pāra savienojums izveidots, vides gaismas 5 sekundes deg zilā krāsā un atskan signāls.

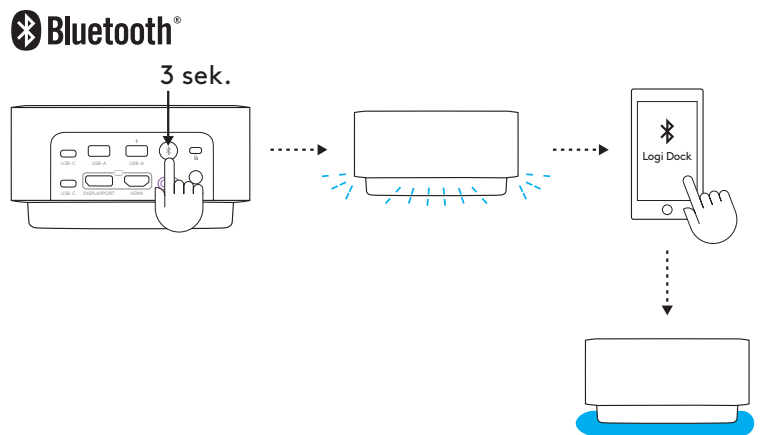

"DISPLAYPORT" IERĪCES SAVIENOŠANA

Lai "Logi Dock" savienotu ar "DisplayPort" video ierīci (piemēram, monitoru, projektoru), ievietojiet "DisplayPort" kabeli* "DisplayPort" pieslēgvietā aizmugures panelī.

* "DisplayPort" kabelis nav iekļauts komplektā.

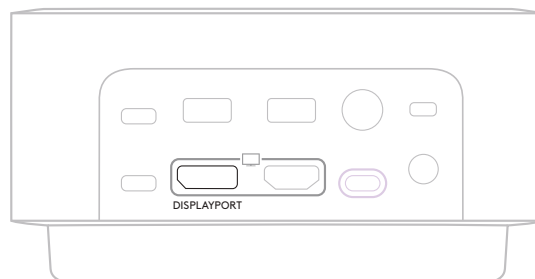

HDMI IERĪCES SAVIENOŠANA

Lai "Logi Dock" savienotu ar HDMI video ierīci (piemēram, monitoru, projektoru), ievietojiet HDMI kabeli* HDMI pieslēgvietā aizmugures panelī.

* HDMI kabelis nav iekļauts komplektā.

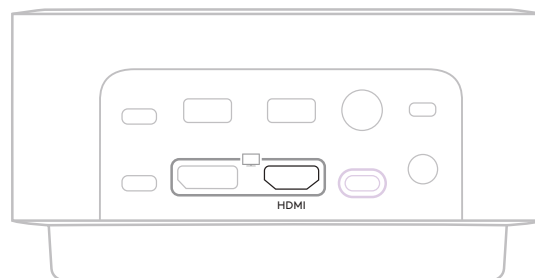

“KENSINGTON” SLĒGA IZMANTOŠANA

“Logi Dock” “Kensington” drošības slēga izmantošana.

1. Aptiniet vienu drošības vada galu ap fiksētu objektu.
2. Ievietojiet atslēgu kabeļa slēdenē.
3. Ievietojiet kabeļa slēdeni “Kensington” drošības pieslēgvietā aizmugures panelī. Pagrieziet un izņemiet atslēgu.

* “Kensington” slēgs un atslēgas nav iekļautas komplektā.

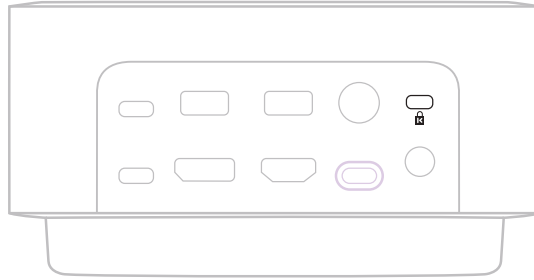

IZMĒRI

Augstums x platums x dziļums: 84,8 mm x 160,0 mm x 131,5 mm

Svars: 0,942 kg

SISTĒMAS PRASĪBAS

Ir saderīgas ar standarta zvanīšanas lietotnēm gandrīz visās platformās un operētājsistēmās.

Saderīgs ar “Windows”, “macOS” vai “Chrome” bāzes datoru, izmantojot USB-C “Alt” režīmā un “iOS” vai “Android” bāzes mobilajām ierīcēm, izmantojot Bluetooth®.

TEHNISKĀS SPECIFIKĀCIJAS

Mikrofona veids: seši “Beamforming” tehnoloģijas mikrofoni ar uzlabotiem funkciju algoritmiem

Frekvences diapazons (skaļruņa): no 60 Hz līdz 20 kHz

Frekvences diapazons (mikrofona): no 65 Hz līdz 8 kHz

Bezvadu savienojuma diapazons: līdz 30 m (vidē bez šķēršļiem)

Sistēmas barošana: līdz 100 vatiem lādējot

Kabeļa garums (kabelis USB-C savienošanai ar USB-C): 1 m (3,3 pēdas)

Vada garums (maiņstrāvas vads): 1,7 m (5,6 pēdas)

Vada garums (barošanas avots): 1,6 m (5,2 pēdas)

www.logitech.com/support/logidock

SUSIPAŽINKITE SU SAVO PRODUKTU

UC VERSIJA

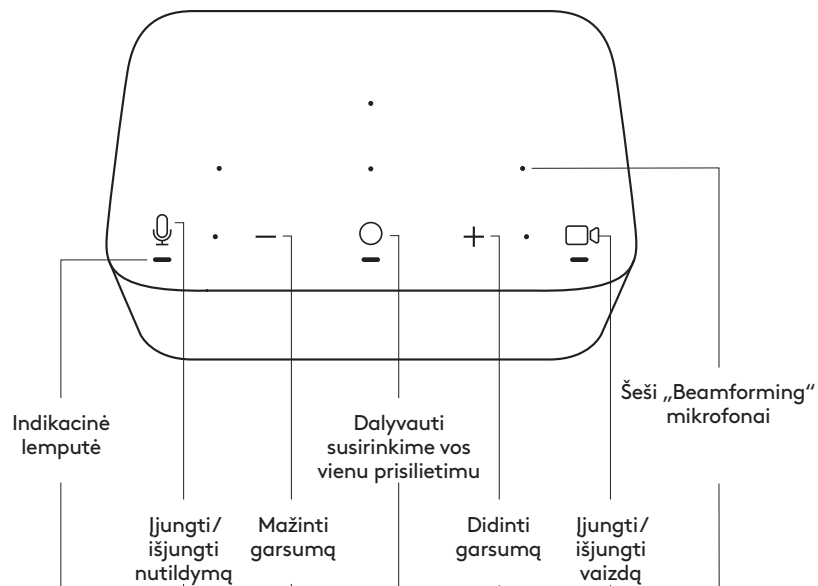

TEAMS VERSIJA

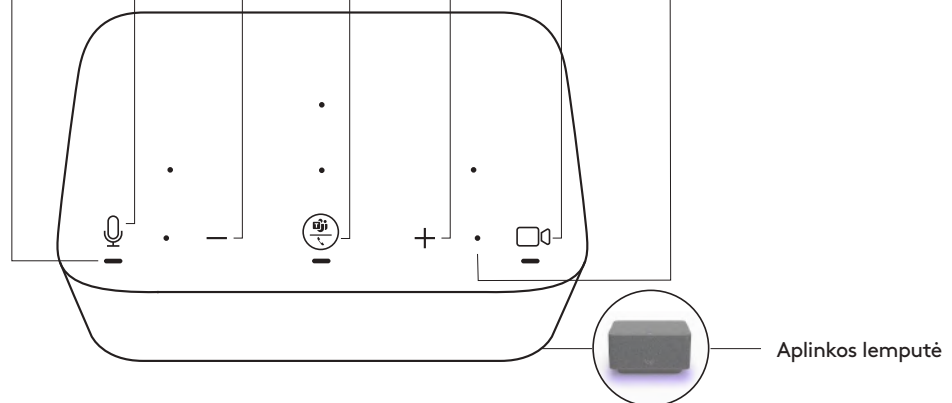

VAIZDAS IŠ GALO

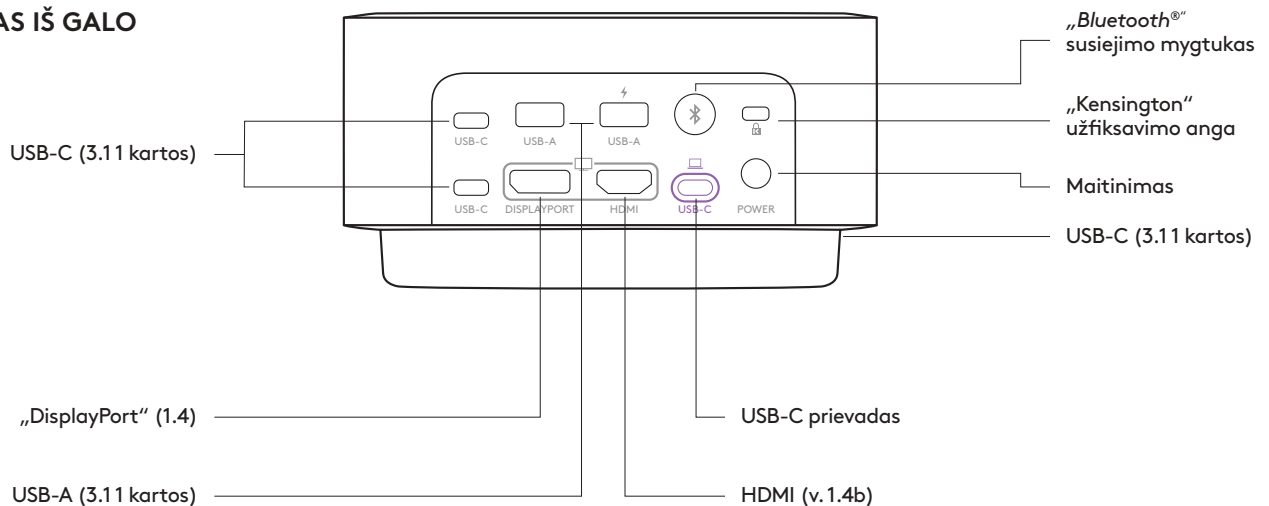

DĖŽUTĖJE RASITE

1. „Logi Dock“
2. Maitinimo tiekimas (1,6 m)
3. KS maitinimo laidas (1,7 m)
4. USB-C ir USB-C kabelis (1 m)
5. Naudotojo dokumentacija

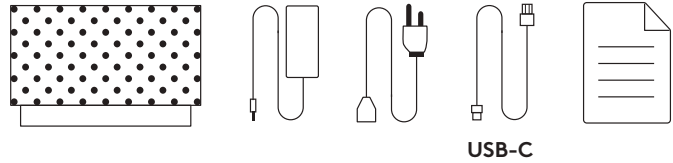

PRIJUNGIMAS PRIE MAITINIMO ŠALTINIO

1. Vieną KS maitinimo laido galą prijunkite prie maitinimo šaltinio, o kitą galą – prie lizdo.
2. Prijunkite maitinimo šaltinį prie KS maitinimo prievado, esančio ant prijungimo stoties.

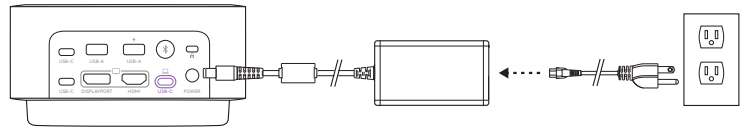

PRIJUNGIMAS USB-C KABELIU

Vieną USB-C kabelio galą prijunkite prie USB-C prievado, esančio ant „Logi Dock“, o kitą galą prijunkite prie USB-C prievado, esančio jūsų kompiuteryje.



„LOGI TUNE“ PROGRAMĖLĖ

Atsisiųskite ir įdiekite „Logi Tune“ iš www.logitech.com/tune, kad galėtumėte integruoti kalendorių į „Google Calendar“ ir „Office 365“ bei valdyti dalyvavimą susirinkime vienu prisilietimu.

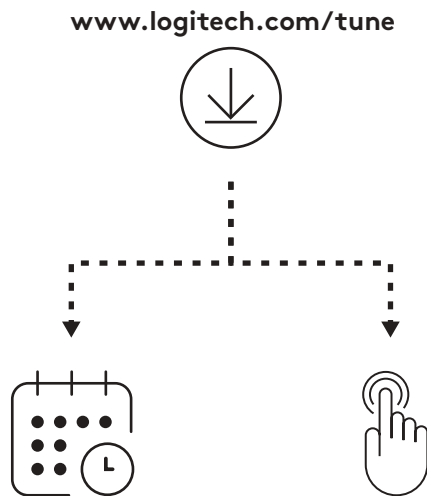



KALENDORIAUS INTEGRAVIMAS

1. Savo kompiuteryje atidarykite „Logi Tune“ programą.
2. Susiekite pageidaujama kalendorių ir autentifikuokite naudodami savo kalendoriaus teikėją. Tuomet atlikite programoje nurodytus veiksmus.
3. Sėkmingai susieję, savo dienos tvarkę matysite ataskaitų srityje.

DALYVAVIMO SUSIRINKIME VALDYMAS VIENU PRISILIETIMU

1. Susiekite savo kalendorių su „Logi Tune“.
2. Įsitikinkite, kad „Tune“ veikia fone. Jei „Tune“ aktyvi, programą matysite užduočių juostoje.
3. Dalyvavimas susirinkime vienu prisilietimu bus suaktyvintas pagal numatymą.
4. Norėdami jį išjungti, eikite į įrenginio nustatymus ir „Tune“ programą.



SUSIRINKIMO VALDIKLIAI IR INDIKACINĖ LEMPUTĖ

UC versija				
Mygtukas	Funkcija		Indikacinė lemputė	Veiksmas
	Nutildymas	Ijungtas nutildymas	Vientisa RAUDONA	Trumpai nuspausti
		Išjungtas nutildymas	Šviečia BALTAI	
	Skambučio valdikliai	Neveikos būsena	—	Trumpai nuspauskite norėdami išskviesti / uždaryti „Tune“
		Susirinkimo laikas	Mirksi VIOLETINE SPALVA	—
		Gaunamas skambutis	Mirksi BALTAI	Trumpai nuspauskite norėdami atsiliepti į skambutį
				Nuspauskite ir palaikykite 2 sekundes norėdami atmesti skambutį
Aktyvus skambutis	Šviečia BALTAI	Trumpai nuspauskite norėdami baigti skambutį		
+	Garsumas	Didinti garsumą	—	Trumpai nuspausti
-		Mažinti garsumą		
	Vaizdas	Vaizdas įjungtas	Šviečia BALTAI	Trumpai nuspausti
		Vaizdas išjungtas	Šviečia RAUDONAI	

Pastaba.

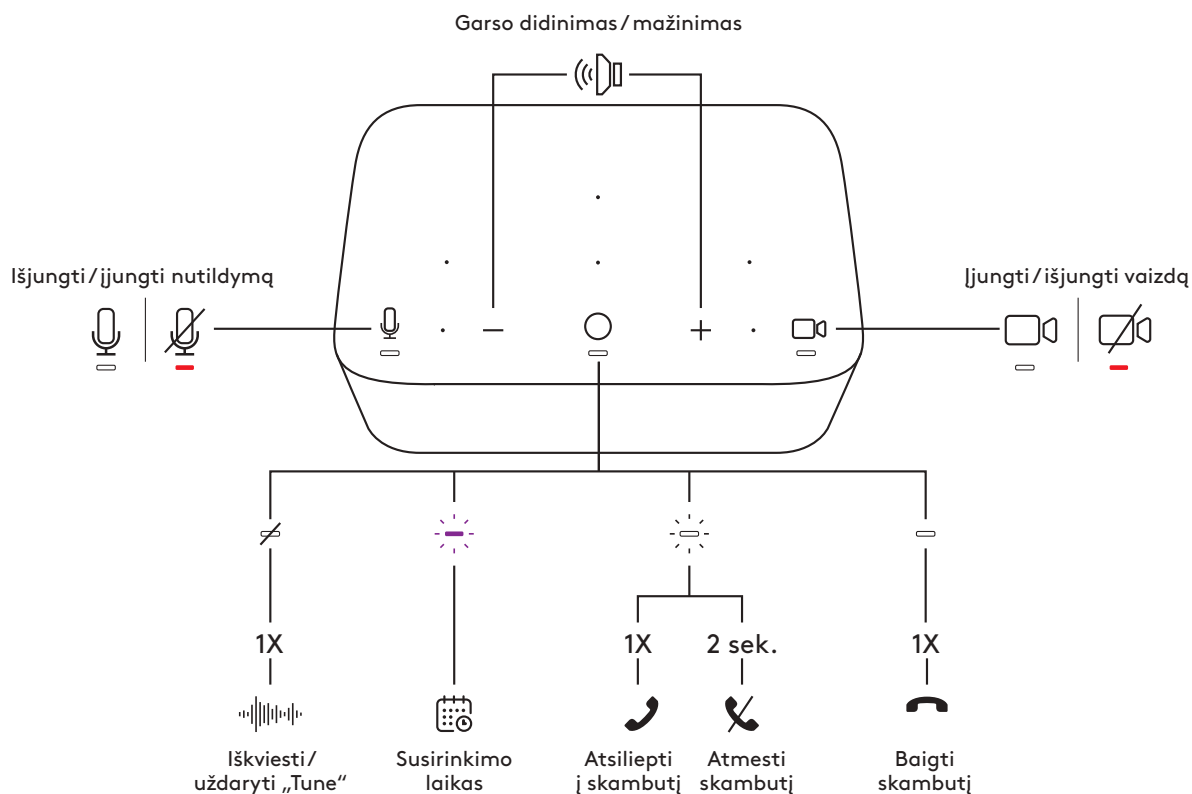
- Kai „Zone Wireless (Plus)“ ausinės arba „Zone True Wireless“ ausinės prijungtos prie „Logi Dock“, garsiakalbio ir ausinių būsena bus sinchronizuota.
- Nutildymo indikacinė lemputė pasiekama, kai „Logi Dock“, „Zone Wireless (Plus)“ ausinės arba „Zone True Wireless“ ausinės yra garso šaltinis. Vaizdo indikacinė lemputė pasiekama tik UC arba „Teams“ patvirtintiems įrenginiams.









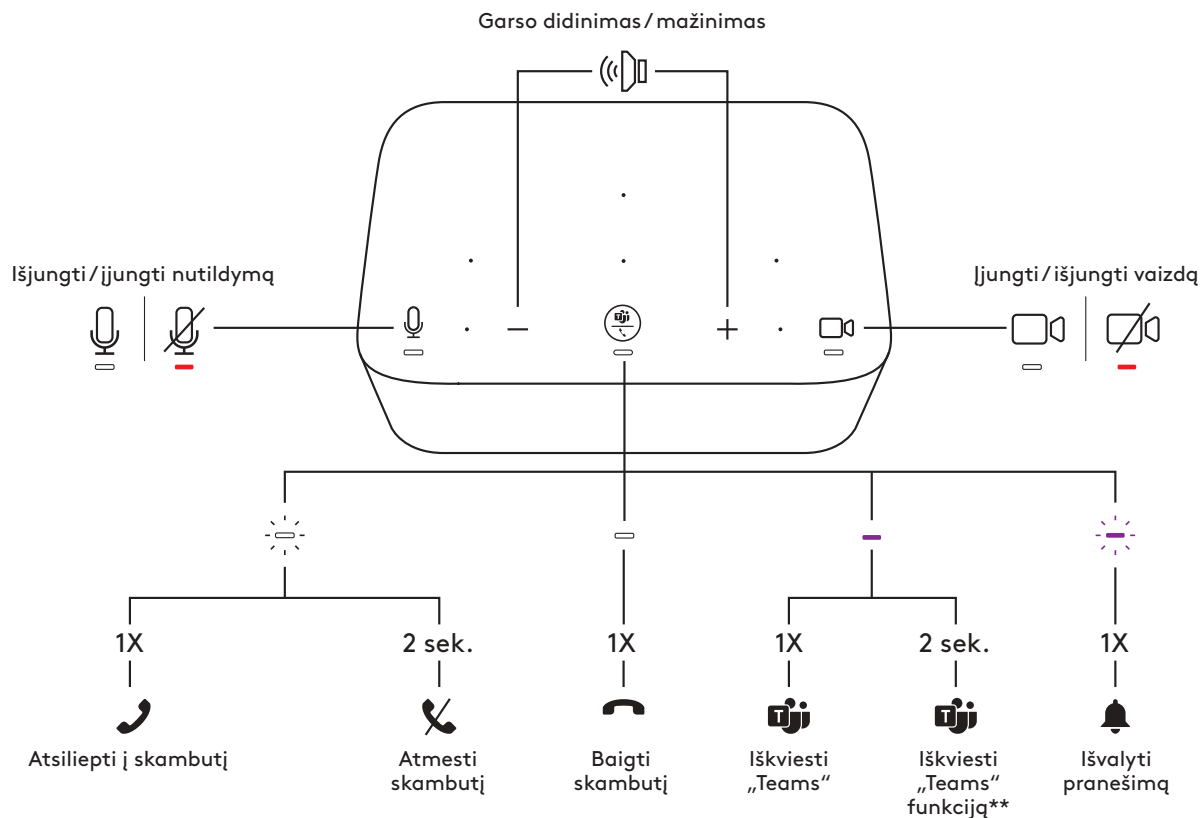



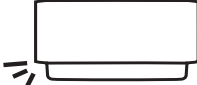

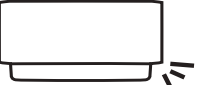

TEAMS versija				
Mygtukas	Funkcija		Indikacinė lemputė	Veiksmas
	Nutildymas	Ijungtas nutildymas	Vientisa RAUDONA	Trumpai nuspausti
		Išjungtas nutildymas	Šviečia BALTAI	
	Skambučio valdikliai	Gaunamas skambutis	Mirksi BALTAI	Trumpai nuspauskite norėdami atsiliepti į skambutį
		Aktyvus skambutis	Šviečia BALTAI	Nuspauskite ir palaikykite 2 sekundes norėdami atmesti skambutį
	„Teams“ veiklos	Neveikos būseną	Šviečia VIOLETINE SPALVA	Trumpai nuspauskite norėdami įjungti „Teams“
		Aktyvus skambutis		Trumpai nuspauskite norėdami perduoti garsą iš kito aktyvaus įrenginio*
		„Teams“ pranešimas	Mirksi VIOLETINE SPALVA	Nuspauskite ir palaikykite 2 sekundes norėdami iškviešti „Teams“ funkciją**
	+	Garsumas	Didinti garsumą	—
Mažinti garsumą				
	Vaizdas	Vaizdas įjungtas	Šviečia BALTAI	Trumpai nuspausti
		Vaizdas išjungtas	Šviečia RAUDONAI	

Pastaba.

- „Teams“ veiklos veikia tik tuomet, kai „Teams“ naudojama atrakintame asmeniniame arba „Mac“ kompiuteryje.
- Kai „Zone Wireless (Plus)“ ausinės arba „Zone True Wireless“ ausinės prijungtos prie „Logi Dock“, garsiakalbio ir ausinių būseną bus sinchronizuota.
- Nutildymo indikacinė lemputė pasiekama, kai „Logi Dock“, „Zone Wireless (Plus)“ ausinės arba „Zone True Wireless“ ausinės yra garso šaltinis. Vaizdo indikacinė lemputė pasiekama tik UC arba „Teams“ patvirtintiems įrenginiams.
- *Jei „Zone Wireless (Plus)“ ausinės arba „Zone True Wireless“ ausinės yra prijungtos tiesiai prie „Logi Dock“ ir jūs dalyvaujate skambutyje, nuspaudus „Logi Dock“ skambutis bus baigtas, o ne perduotas.
- **Žiūrėkite www.logitech.com/support/Logi-Dock-compatibility dėl naujausių „Teams“ funkcijos atnaujinimų



APLINKOS LEMPUTĖ

UC versija / TEAMS versija			
			
	Kairė	Vidury	Dešinė
Kalendoriaus įrašas			
Susirinkimo laikas			
Gaunamas skambutis			
Dalyvaujant skambutyje			
Įjungtas nutildymas			
Išjungtas nutildymas			
Vaizdas įjungtas			
Vaizdas išjungtas			
„Bluetooth®“ susiejimas			
Susiejimo režimas		 5 sek.	
Susieta			

Pastaba.

– Aplinkos lemputė (nutildymui) pasiekama, kai „Logi Dock“, „Zone Wireless (Plus)“ ausinės arba „Zone True Wireless“ ausinės yra garso šaltinis. Aplinkos lemputė (vaizdui) pasiekama tik UC arba „Teams“ patvirtintiems įrenginiams.

Patarimas.

– Aplinkos lemputės pritaikymas pasiekiamas „Logi Tune“.

USB ĮRENGINIŲ PRIJUNGIMAS

- „Logi Dock“ turi 5 USB prievadus: 2 USB-A ir 2 USB-C prievadai galiniame skydelyje; 1 USB-C prievadas šone.
- Tiesiog prijunkite savo išorinius USB įrenginius, pavyzdžiui, klaviatūrą ir pelę, prie USB-A arba C prievadų.

Pastaba. Savo „iOS“ įrenginius įkraukite per USB-A arba C prievadus, pažymėtus įkrovimo prievado piktograma (⚡), tik tada, kai „Logi Dock“ atjungta nuo nešiojamojo kompiuterio.

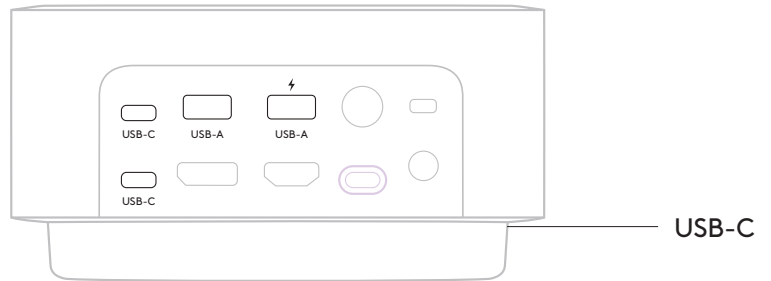

„BLUETOOTH“ MOBILIŲ ĮRENGINIŲ PRIJUNGIMAS

1. 3 sekundes spauskite „Bluetooth“ susiejimo mygtuką galiniame skydelyje. Priekyje esanti aplinkos lemputė mirksės mėlynai.
2. Mobiliajame įrenginyje įjunkite „Bluetooth“ nustatymus.
3. Aptinkamų įrenginių sąraše pasirinkite „Logi Dock“.
4. Sėkmingai susiejus aplinkos lemputė švies mėlynai 5 sekundes su garsiniu signalu.

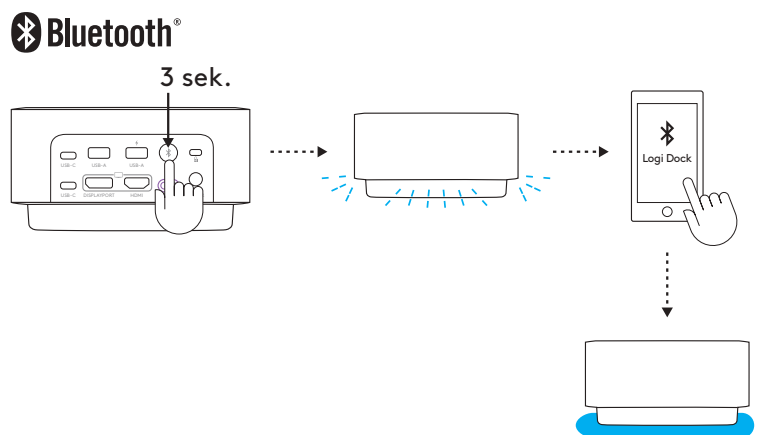

„DISPLAYPORT“ ĮRENGINIO PRIJUNGIMAS

Norėdami prijungti savo „DisplayPort“ vaizdo įrenginį (pvz., monitorių, projektorį) prie „Logi Dock“, įkiškite „DisplayPort“ kabelį* į „DisplayPort“ galiniame skydelyje.

* „DisplayPort“ kabelis nėra pridėtas.

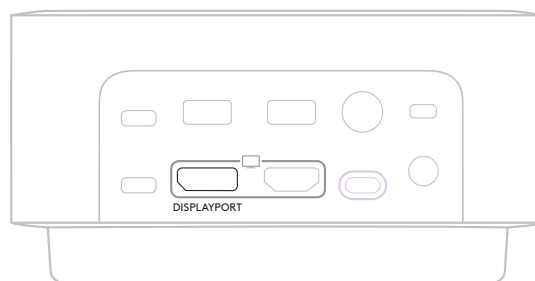

HDMI ĮRENGINIO PRIJUNGIMAS

Norėdami prijungti savo HDMI vaizdo įrenginį (pvz., monitorių, projektorį) prie „Logi Dock“, įkiškite HDMI kabelį* į HDMI prievadą galiniame skydelyje.

* HDMI kabelis nėra pridėtas.

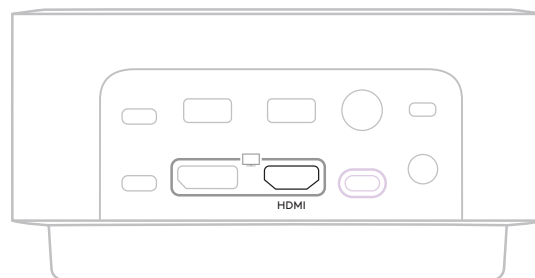

„KENSINGTON“ UŽRAKTO NAUDOJIMAS

Norėdami apsaugoti „Logi Dock“ su „Kensington“ užraktu:

1. Vieną apsauginio kabelio galą apvyniokite aplink norimą apsaugoti objektą.
2. Įkiškite raktą į kabelio užraktą.
3. Įkiškite kabelio užraktą į „Kensington“ apsauginį lizdą galiniame skydelyje. Pasukite ir ištraukite raktą.

* „Kensington“ užraktas ir raktai nėra pridėti.

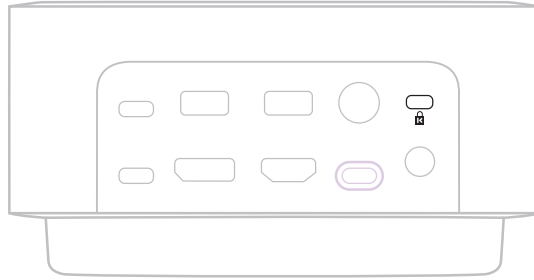

MATMENYS

Aukštis x plotis x gylis: 84,8 mm x 160,0 mm x 131,5 mm

Svoris: 0,942 kg

SISTEMOS REIKALAVIMAI

Veikia su įprastomis skambinimo programomis beveik visose platformose ir operacinėse sistemose.

Veikia su „Windows“, „macOS“ arba „Chrome“ kompiuteriais per USB-C su „Alt Mode“ ir „iOS“ arba „Android“ mobiliaisiais įrenginiais per „Bluetooth®“.

TECHNINIAI DUOMENYS

Mikrofono tipas: Šeši „Beamforming“ mikrofona su pažangiais algoritmais

Reagavimo dažnis (garsiakalbis): nuo 60 Hz iki 20 kHz

Reagavimo dažnis (mikrofonas): nuo 65 Hz iki 8 kHz

Belaidžio ryšio veikimo diapazonas: iki 30 m (100 pėd.) (atviro lauko matymo linija)

Sistemos maitinimas: iki 100 vatų įkrovimas

Kabelio ilgis (USB-C ir C kabelis): 1 m (3,3 pėd.)

Kabelio ilgis (KS maitinimo laidas): 1,7 m (5,6 pėd.)

Kabelio ilgis (maitinimo tiekimas): 1,6 m (5,2 pėd.)

www.logitech.com/support/logidock

ЗАПОЗНАЙТЕ СЕ СЪС СВОЯ ПРОДУКТ

ВЕРСИЯ НА UC

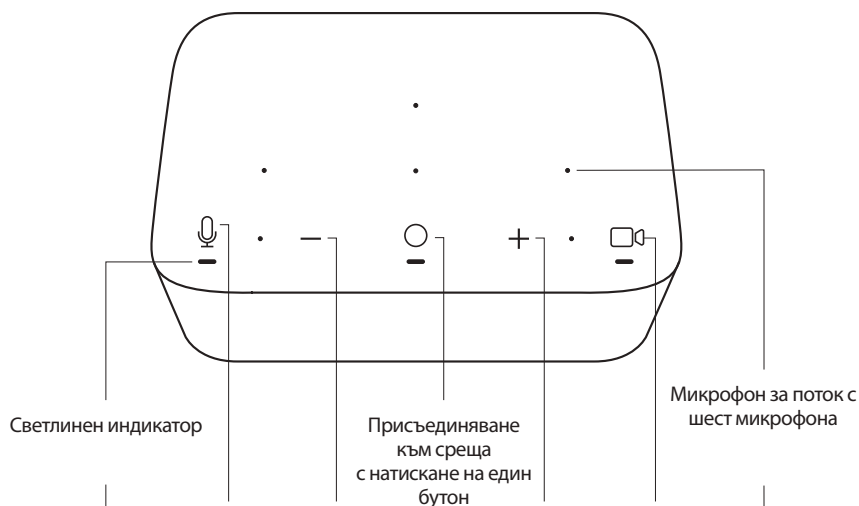

ВЕРСИЯ НА TEAMS

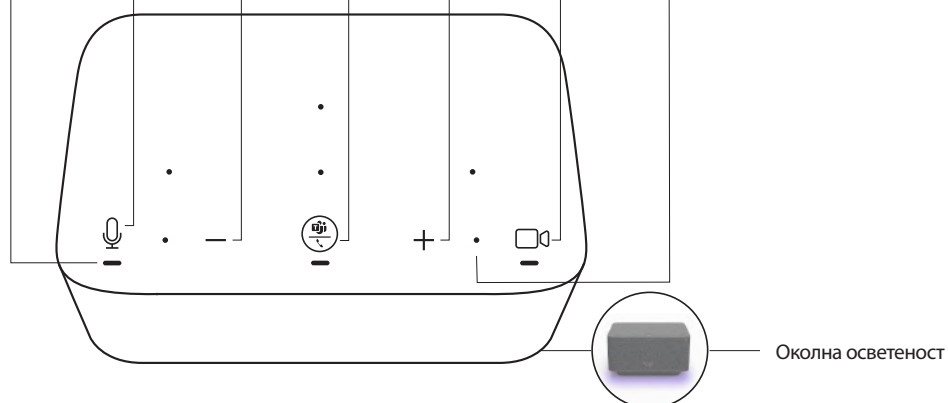

ИЗГЛЕД НАЗАД

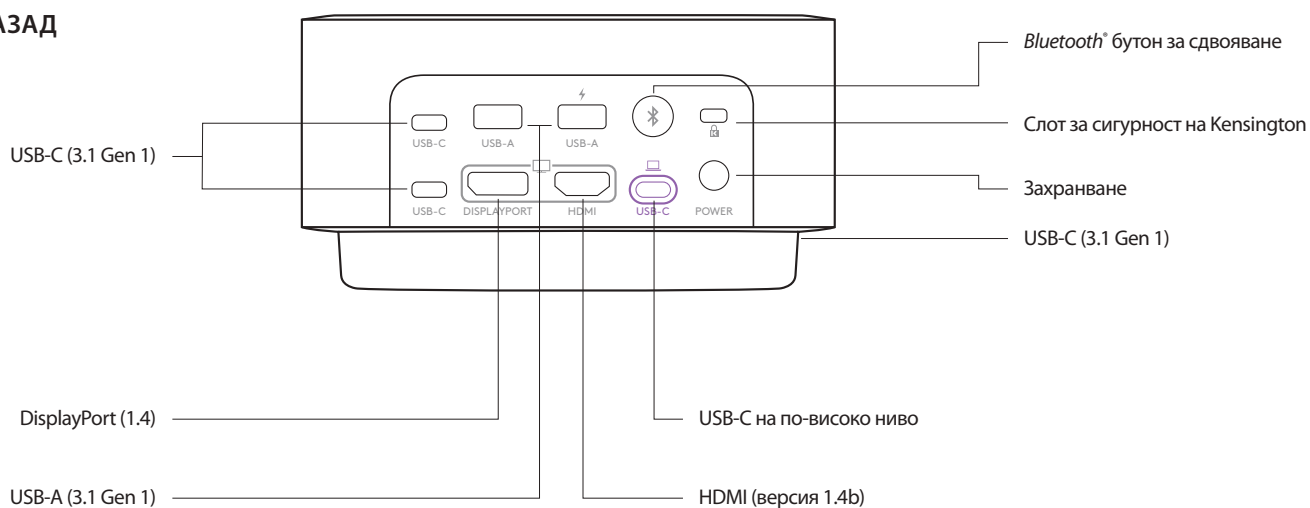

СЪДЪРЖАНИЕ НА КУТИЯТА

1. Logi Dock
2. Захранване (1,6 м)
3. Захранващ кабел (1,7 м)
4. USB-C към USB-C кабел (1 м)
5. Документация за потребителя

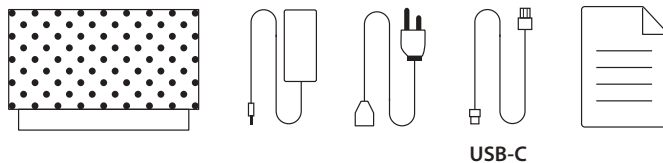

СВЪРЗВАНЕ СЪС ЗАХРАНВАНЕ

1. Свържете единия край на захранващия кабел към захранването, а другия към контакт.
2. Свържете захранването към порта за променлив ток на докинг станцията.

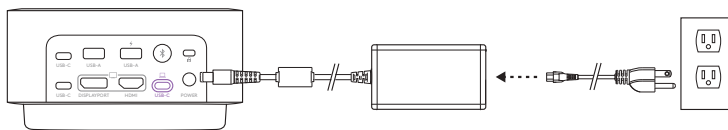

СВЪРЗВАНЕ ЧРЕЗ USB-C КАБЕЛ

Свържете единия край на USB-C кабела към USB-C порта на по-високониво на Logi Dock, след което свържете друг край към USB-C порта на компютъра.



ПРИЛОЖЕНИЕ LOGI TUNE

Изтеглете и инсталирайте Logi Tune от www.logitech.com/tune, за да можете да осъществите интеграция с Google Календар и Office 365, а също така да използвате контролите за управление на срещи с едно докосване.

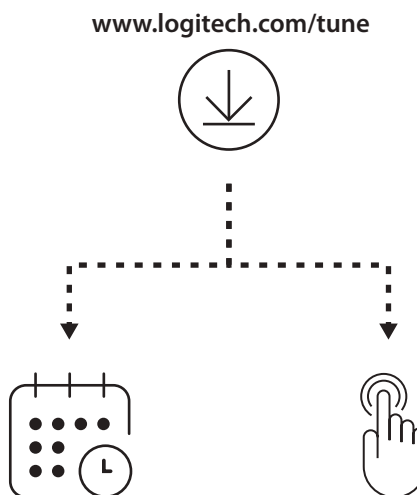

ИНТЕГРАЦИЯ НА КАЛЕНДАР

1. Отворете приложението Logi Tune на своя компютър.
2. Свържете предпочитания от вас календар и го удостоверете с помощта на неговия разработчик. След това следвайте стъпките в приложението.
3. При успешно свързване вашият график ще се покаже на таблото.

КОНТРОЛИ ЗА УПРАВЛЕНИЕ НА СРЕЩИ С ЕДНО ДОКОСВАНЕ

1. Свържете календара си с Logi Tune.
2. Tune трябва да работи във фонов режим. Можете да проверите дали Tune е активен, като погледнете в приложението в лентата на задачите.
3. Опцията за присъединяване с едно докосване ще се активира по подразбиране.
4. За да я деактивирате, посетете настройките на устройството в приложението Tune.

КОНТРОЛИ ЗА СРЕЩИ И СВЕТЛИНЕН ИНДИКАТОР

Версия на УС				
Бутон	Употреба	Светлинен индикатор	Действие	
	Изключване на звука	Звукът е изключен	Непрекъснато ЧЕРВЕНО	Кратко натискане
		Звукът е включен	Непрекъснато БЯЛО	
	Контроли при обаждания	Състояние на неактивност	–	Натиснете за кратко, за да извикате / затворите Tune
		Час на среща	Премигващо ЛИЛАВО	–
		Входящо повикване	Премигващо БЯЛО	Натиснете за кратко, за да приемете обаждане
				Натиснете за 2 секунди, за да отхвърлите обаждане
Активен разговор	Непрекъснато БЯЛО	Натиснете за кратко, за да приключите обаждане		
+	Сила на звука	Усилване на звука	–	Кратко натискане
		Намаляване на звука		
-	Сила на звука	Видео включено	Непрекъснато БЯЛО	Кратко натискане
		Видео изключено	Непрекъснато ЧЕРВЕНО	

Забележка:

- След като свържете безжичните слушалки Zone Wireless (Plus) или Zone True Wireless към Logi Dock, състоянието както на високоговорителя, така и на слушалките, ще бъде синхронизирано.
- Светлинният индикатор на Mute ще се появи, когато Logi Dock, безжичните слушалки Zone Wireless (Plus) или Zone True са аудио източникът. Видео светлинният индикатор е наличен само за УС или Teams сертифицирани устройства.

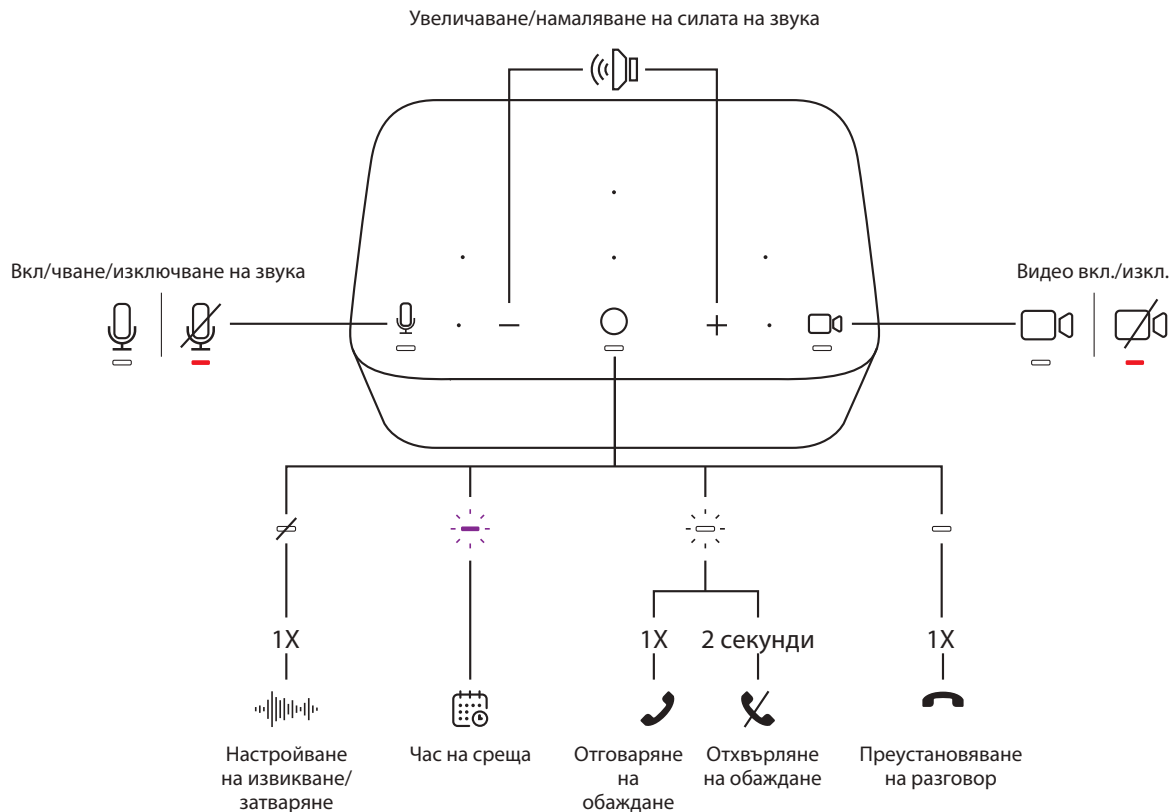







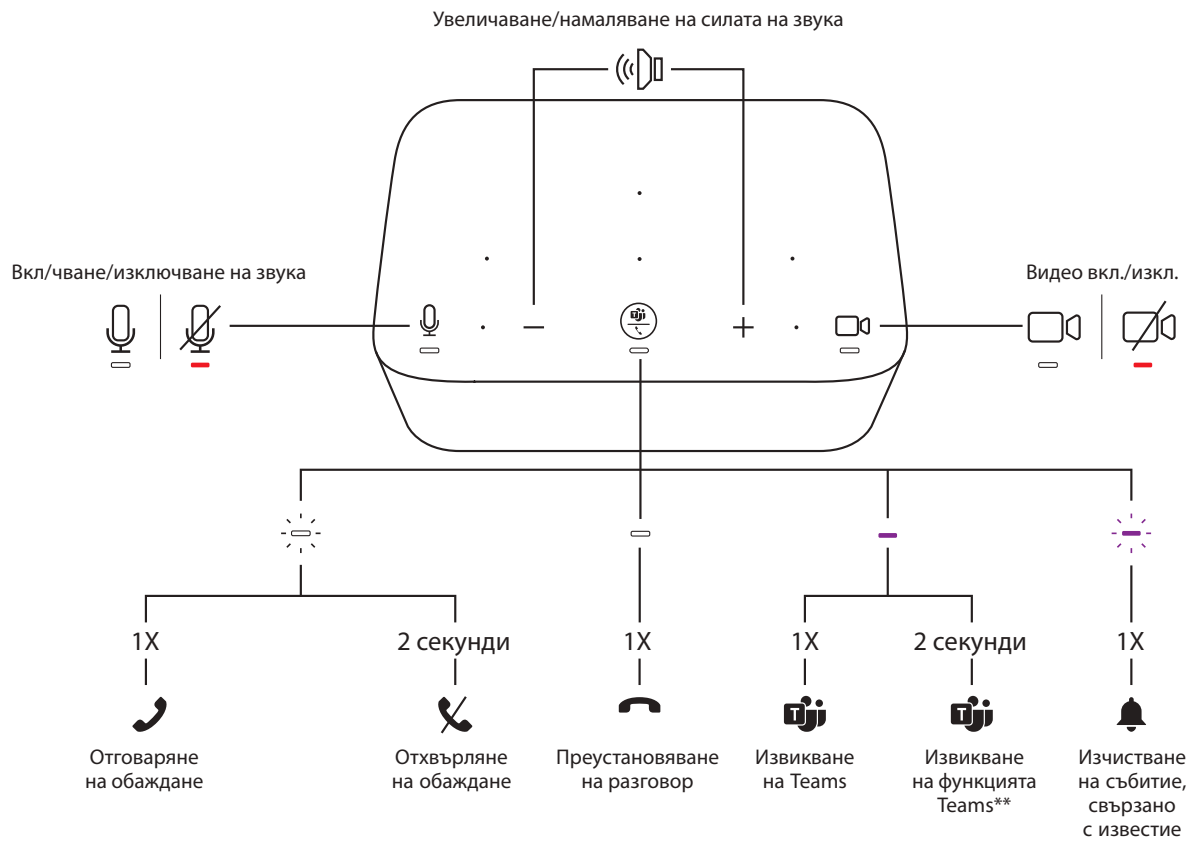



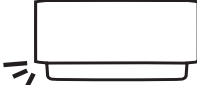

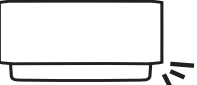

Версия на TEAMS				
Бутон	Употреба		Светлинен индикатор	Действие
	Изключване на звука	Звукът е изключен	Непрекъснато ЧЕРВЕНО	Кратко натискане
		Звукът е включен	Непрекъснато БЯЛО	
	Контроли при обаждания	Входящо повикване	Премигващо БЯЛО	Натиснете за кратко, за да приемете обаждане
		Активен разговор	Непрекъснато БЯЛО	Натиснете за кратко, за да приключите обаждане
	Дейности, свързани с Teams	Състояние на неактивност	Непрекъсната ЛИЛАВА	Натиснете за кратко, за да извикате Teams
		Активен разговор		Натиснете за кратко, за да прехвърлите аудио от друго активно устройство*
		Известие от Teams		Премигващо ЛИЛАВО
	+	Сила на звука	Усилване на звука	-
Намаляване на звука				
	Видео	Видео включено	Непрекъснато БЯЛО	Кратко натискане
		Видео изключено	Непрекъснато ЧЕРВЕНО	

Забележка:

- Дейностите на Teams са само функционални, когато Teams работи при отключен компютър или Mac.
- След като свържете безжичните слушалки Zone Wireless (Plus) или Zone True Wireless към Logi Dock, състоянието както на високоговорителя, така и на слушалките, ще бъде синхронизирано.
- Светлинният индикатор на Mute ще се появи, когато Logi Dock, безжичните слушалки Zone Wireless (Plus) или Zone True са аудио източникът. Видео светлинният индикатор е наличен само за UC или Teams сертифицирани устройства.
- *Ако безжичните слушалки Zone Wireless (Plus) или Zone True Wireless са свързани директно към Logi Dock и сте в активен разговор, с еднократно натискане на Logi Dock разговорът ще бъде прекратен вместо друг активен разговор да бъде прехвърлен.
- **За най-актуална информация относно актуализации на функциите на Teams отидете на www.logitech.com/support/Logi-Dock-compatibility



ОКОЛНА ОСВЕТЕНОСТ

UC версия/TEAMS версия			
			
	Ляво	По средата	Дясно
Събитие от календара			
Час на провеждане на срещата			
Входящо повикване			
В разговор			
Звукът е изключен			
Звукът е включен			
Видео включено			
Видео изключено			
Свързване чрез Bluetooth®			
Режим за сдвояване		 5 сек	
Сдвоено			

Забележка:

- Околната осветеност (при Mute) ще се появи, когато Logi Dock, безжичните слушалки Zone Wireless (Plus) или Zone True Wireless са аудио източникът. Околната осветеност (за видео) ще се появи само за UC или Teams сертифицирани устройства.

Съвет:

- За Logi Tune е възможно персонализиране на околната осветеност.

СВЪРЗВАНЕ НА USB УСТРОЙСТВА

- Logi Dock разполага с 5 USB порта: 2 USB-A и 2 USB-C порта на задния панел; 1 USB-C порт отстрани.
- Необходимо е само да свържете своите външни USB устройства от типа на клавиатура и мишки с портовете USB-A или C.

Забележка: Зареждайте своето iOS устройство чрез USB-A или C портове с икона на захранващия порт (⚡) само когато Logi Dock е изключен от лаптопа.

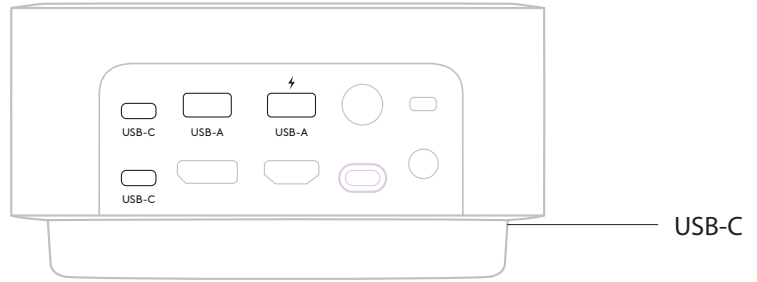

СВЪРЗВАНЕ НА МОБИЛНИ УСТРОЙСТВА С ВЪЗМОЖНОСТ ЗА BLUETOOTH®

1. Натиснете бутона за сдвояване чрез Bluetooth® на задния панел и го задръжте в продължение на 3 секунди. Светлинният индикатор за околна осветеност отпред ще премигне в синьо.
2. Отворете настройките за Bluetooth® на мобилното ви устройство.
3. Изберете Logi Dock във видими устройства.
4. При успешно сдвояване светлинният индикатор за околна осветеност ще се изпълни докрай в синьо за 5 секунди с ултразвук.

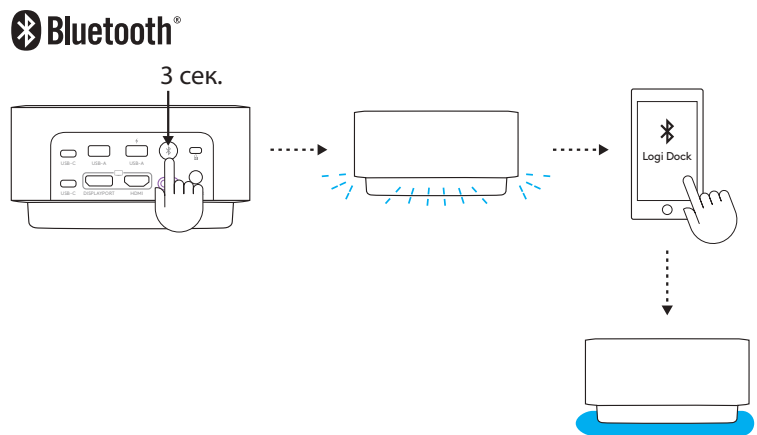

СВЪРЗВАНЕ НА УСТРОЙСТВО С DISPLAYPORT

За да свържете видео устройството си с DisplayPort (например монитор, проектор) с Logi Dock, включете DisplayPort кабела* в DisplayPort на задния панел.

* Кабелът за DisplayPort не е включен.

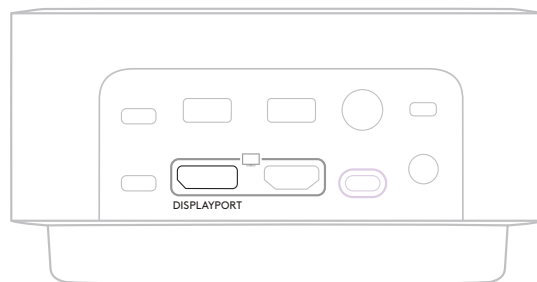

СВЪРЗВАНЕ НА HDMI УСТРОЙСТВО

За да свържете своето HDMI видео устройство (например монитор, проектор) с Logi Dock, включете HDMI кабела* в HDMI порта на задния панел.

* HDMI кабелът не е включен.

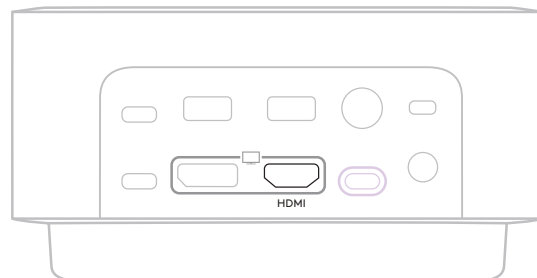

ИЗПОЛЗВАНЕ НА ЗАКЛЮЧВАНЕ KENSINGTON

За да защитите Logi Dock със заключване Kensington:

1. Намотайте единия край на осигурителния кабел около защитения обект.
2. Поставете ключа в спираловидния кабел.
3. Пъхнете спираловидния кабел в осигурителния слот Kensington на задния панел.
Завъртете и извадете ключа.

* Заклучването Kensington и ключовете не са включени.

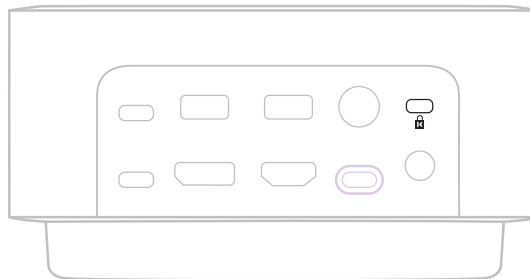

РАЗМЕРИ

Височина x ширина x дълбочина: 84,8 мм x 160,0 мм x 131,5 мм

Тегло: 0,942 кг

СИСТЕМНИ ИЗИСКВАНИЯ

Работи със стандартни приложения за разговори на почти всички платформи и операционни системи.

Работи с компютри, работещи с *Windows*, *macOS* или *Chrome* чрез *USB-C* с *Alt* режим и с мобилни устройства, работещи с *iOS* или *Android* чрез *Bluetooth**.

ТЕХНИЧЕСКИ ХАРАКТЕРИСТИКИ

Тип на микрофона: Шест микрофона за поток с усъвършенствани алгоритми

Честотна реакция (високоговорител): 60 Hz – 20 kHz

Честотна реакция (микрофон): 65 Hz – 8 kHz

Безжичен обхват: Обхват до 30 м /100 фута (пряка видимост)

Захранване на система: Зареждане до 100 вата

Дължина на кабела (USB-C към C кабел): 3,3 ft (1 м)

Дължина на кабела (захранващ кабел): 5,6 ft (1,7 м)

Дължина на кабела (захранване): 5,2 ft (1,6 м)

www.logitech.com/support/logidock

UPOZNAJTE SVOJ UREĐAJ

UC VERZIJA

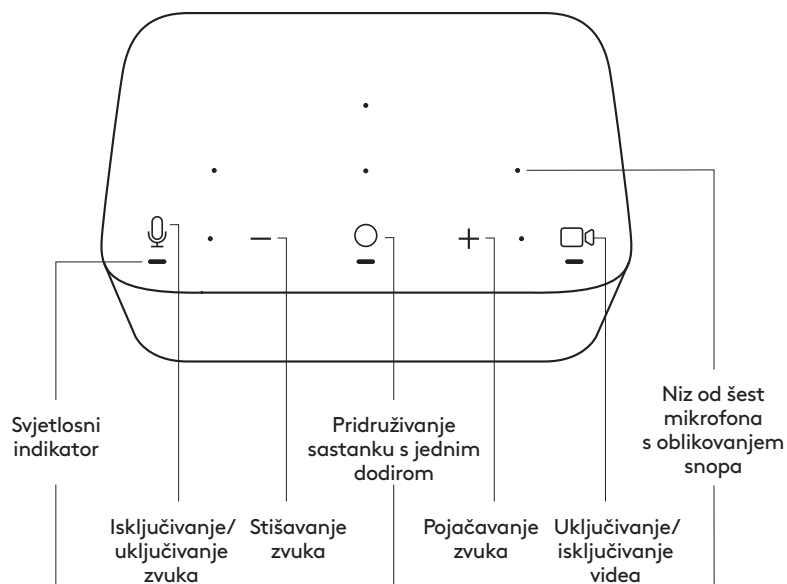

TEAMS VERZIJA

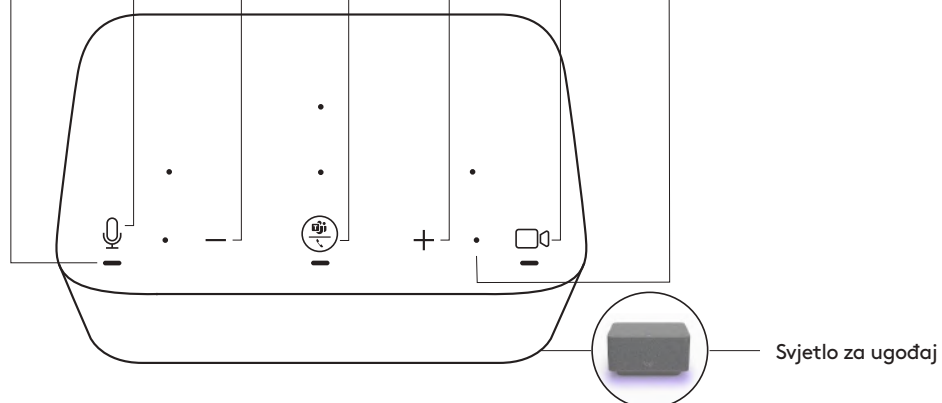

POGLED SA STRAŽNJE STRANE

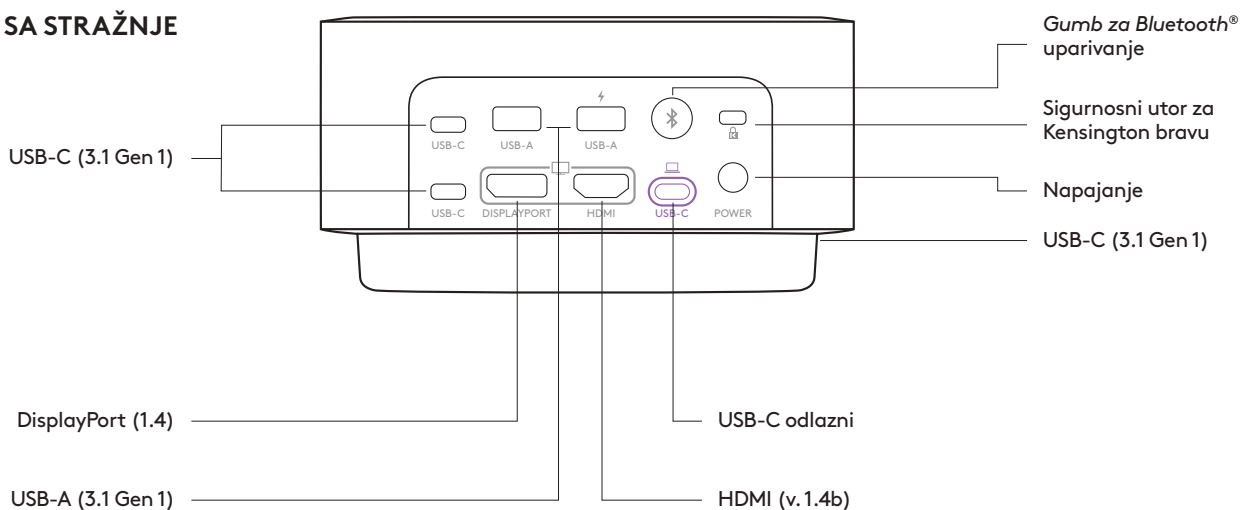

SADRŽAJ KUTIJE

1. Logi Dock
2. Napajanje (1,6 m)
3. Kabel za AC napajanje (1,7 m)
4. USB-C na USB-C kabel (1 m)
5. Korisnička dokumentacija

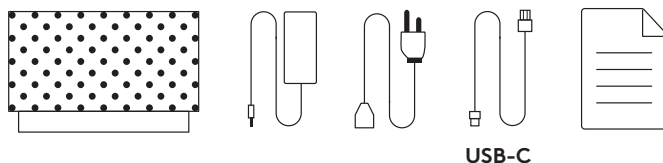

SPAJANJE NA NAPAJSANJE

1. Spojite jedan kraj kabela za AC napajanje na električno napajanje, a drugi kraj u utičnicu.
2. Spojite električno napajanje na priključak za AC napajanje na priključnoj stanici.

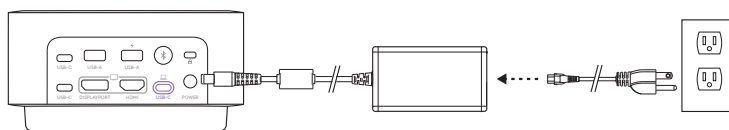

SPAJANJE PREKO USB-C KABELA

Spojite jedan kraj USB-C kabela na USB-C odlazni priključak na Logi Dock, a drugi kraj na USB-C priključak na računalu.



APLIKACIJA LOGI TUNE

Preuzmite i instalirajte Logi Tune na www.logitech.com/tune radi integracije kalendara s Google Calendar i Office 365 i upravljanja za sastanke s jednim dodirrom.

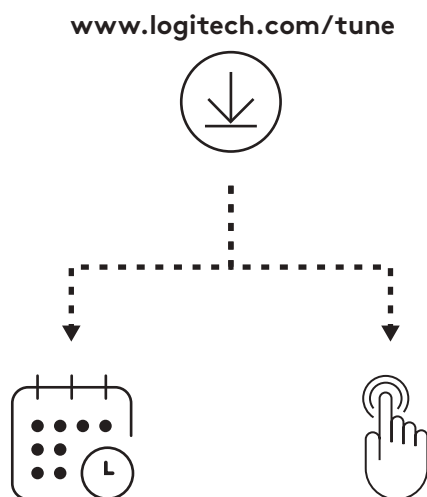



INTEGRACIJA KALENDARA

1. Otvorite aplikaciju Logi Tune na računalu.
2. Povežite se sa željenim kalendarom i provjerite autentičnost vašeg dobavljača kalendara. Zatim slijedite postupak u aplikaciji.
3. Vaš raspored će se nakon uspješnog povezivanja prikazati na nadzornoj ploči.

UPRAVLJANJE ZA SASTANAK S JEDNIM DODIROM

1. Povežite kalendar i Logi Tune.
2. Pazite da se Tune izvodi u pozadini. Ako je Tune aktivan, vidjet će se ikona u programskoj traci.
3. Pridruživanje jednim dodirrom će biti aktivno po zadanim postavkama.
4. Ako ga želite deaktivirati, otvorite postavke uređaja u aplikaciji Tune.



UPRAVLJANJE SASTANKOM I SIGNALNO SVEJTLO

UC verzija				
Gumb	Upotreba	Signalno svjetlo	Radnja	
	Isključivanje zvuka	Zvuk isključen	Svijetli CRVENO	Kratki pritisak
		Zvuk uključen	Stalno BIJELO	
	Kontrole poziva	Stanje neaktivnosti	—	Kratko pritisnite za pokretanje/ zatvaranje Tune
		Vrijeme sastanka	Trepće LJUBIČASTO	—
		Dolazni poziv	Trepće BIJELO	Kratko pritisnite za odgovor na pozive
		Aktivni poziv	Stalno BIJELO	Pritisnite na 2 sekunde za odbijanje poziva
+	Glasnoća	Pojačavanje zvuka	—	Kratki pritisak
		Stišavanje zvuka		
	Video	Video uključen	Stalno BIJELO	Kratki pritisak
		Video isključen	Stalno CRVENO	

Napomena:

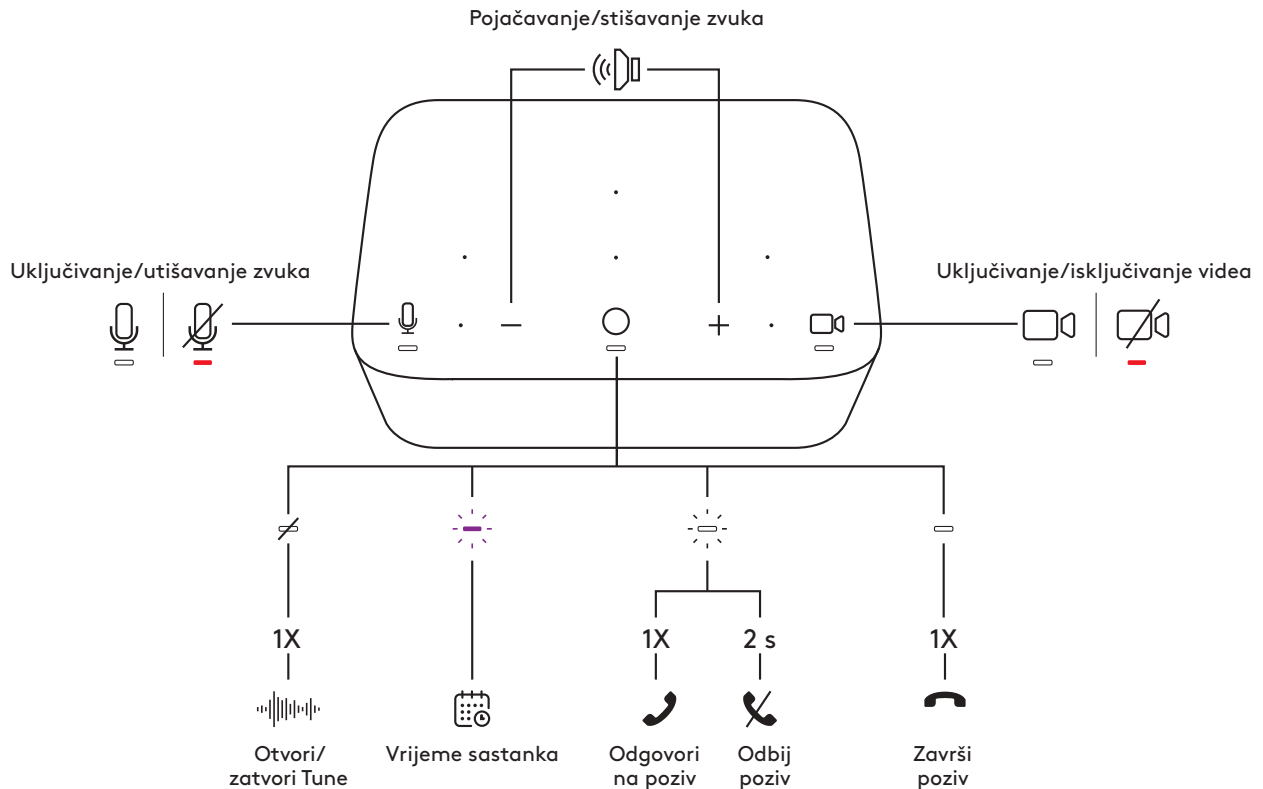
- Kada su slušalice Zone Wireless (Plus) ili Zone True Wireless Earbuds spojene na Logi Dock, zvučnik i slušalice će biti u sinkroniziranom stanju.
- Signalno svjetlo utišanosti bit će dostupno kada su Logi Dock, slušalice Zone Wireless (Plus) ili Zone True Wireless Earbuds izvor zvuka. Signalno svjetlo za video bit će dostupno samo za UC ili Teams certificirane uređaje.









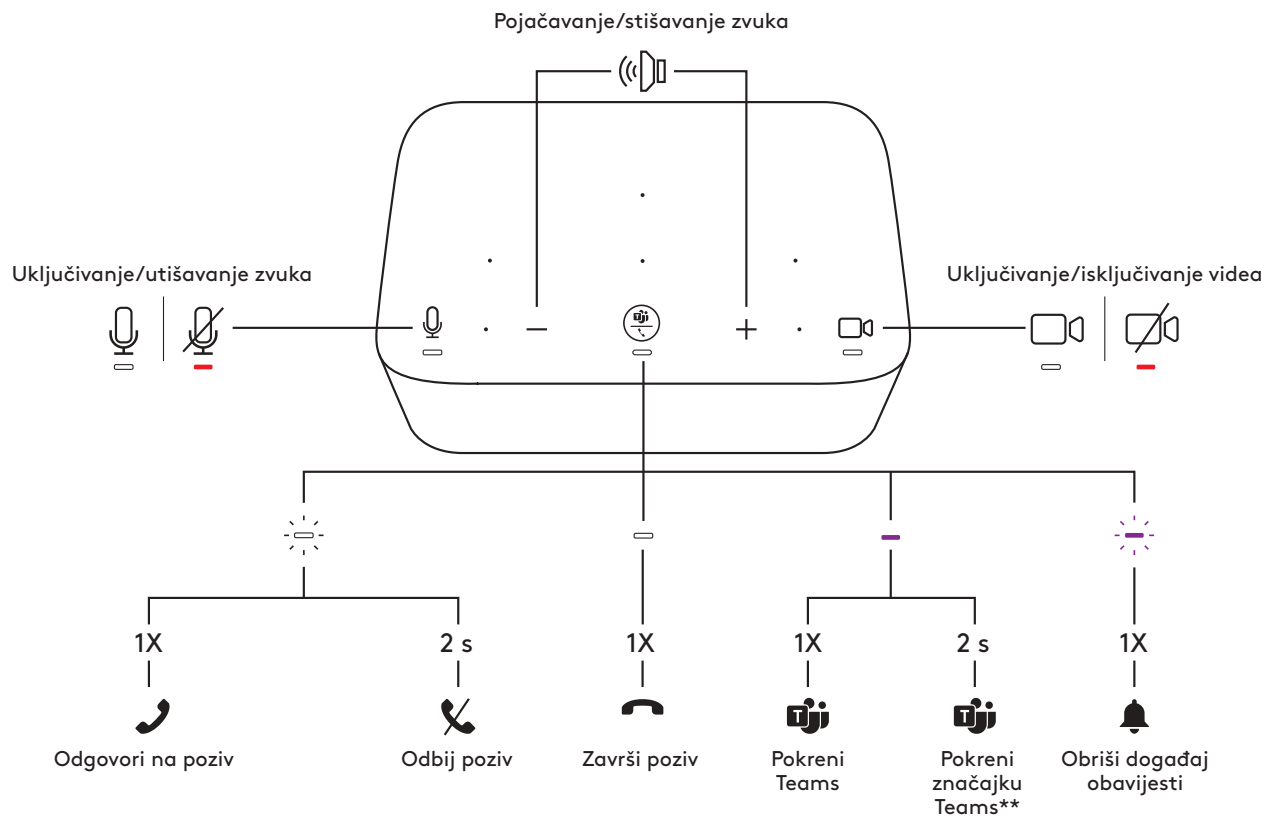



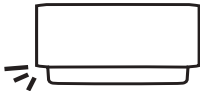

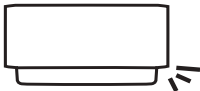

TEAMS verzija				
Gumb	Upotreba		Signalno svjetlo	Radnja
	Isključivanje zvuka	Zvuk isključen	Svijetli CRVENO	Kratki pritisak
		Zvuk uključen	Stalno BIJELO	
	Kontrole poziva	Dolazni poziv	Trepće BIJELO	Kratko pritisnite za odgovor na pozive
		Aktivni poziv	Stalno BIJELO	Kratko pritisnite za završetak poziva
	Teams aktivnosti	Stanje neaktivnosti	Svijetli LJUBIČASTO	Kratko pritisnite za pokretanje Teams
		Aktivni poziv		Kratko pritisnite za prijenos zvuka s drugog aktivnog uređaja*
		Obavijesti Teams	Trepće LJUBIČASTO	Držite pritisnutim 2 sekunde za pokretanje značajke Tune**
	+	Glasnoća	Pojačavanje zvuka	—
Stišavanje zvuka				
	Video	Video uključen	Stalno BIJELO	Kratki pritisak
		Video isključen	Stalno CRVENO	

Napomena:

- Teams aktivnosti rade samo kada je Teams aktivan na otključanom računalu ili Mac računalu.
- Kada su slušalice Zone Wireless (Plus) ili Zone True Wireless Earbuds spojene na Logi Dock, zvučnik i slušalice će biti u sinkroniziranom stanju.
- Signalno svjetlo utišanosti bit će dostupno kada su Logi Dock, slušalice Zone Wireless (Plus) ili Zone True Wireless Earbuds izvor zvuka. Signalno svjetlo za video bit će dostupno samo za UC ili Teams certificirane uređaje.
- *Ako su slušalice Zone Wireless (Plus) ili Zone True Wireless earbuds spojene izravno na Logi Dock i ako se nalazite u aktivnom pozivu, jednim pritiskom na Logi Dock će se završiti poziv umjesto prenošenja aktivnog poziva.
- **Najnovija ažuriranja značajke Teams potražite na www.logitech.com/support/Logi-Dock-compatibility



SVJETLO ZA UGOĐAJ

UC verzija/TEAMS verzija			
			
	Lijevo	Srednje	Desno
Kalendarski unos			
Vrijeme sastanka			
Dolazni poziv			
U pozivu			
Zvuk isključen			
Zvuk uključen			
Video uključen			
Video isključen			
Bluetooth® uparivanje			
Način rada za uparivanje		 5 s	
Upareno			

Napomena:

- Svjetlo ugođaja (za utišanost) bit će dostupno kada su Logi Dock, slušalice Zone Wireless (Plus) ili Zone True Wireless Earbuds izvor zvuka. Svjetlo ugođaja (za video) bit će dostupno samo za UC ili Teams certificirane uređaje.

Savjet:

- Prilagodba svjetla ugođaja dostupna na Logi Tune.

SPAJANJE USB UREĐAJA

- Logi Dock sadrži 5 USB priključaka: 2 USB-A i 2 USB-C priključka na stražnjoj ploči; 1 USB-C priključak na bočnoj strani.
- Jednostavno spojite vanjske USB uređaje kako što su tipkovnica i miš na USB-A ili C priključke.

Napomena: Punitite iOS uređaje samo preko USB-A ili C priključka s ikonom punjenja (⚡) kada je Logi Dock odvojeno od laptopa.

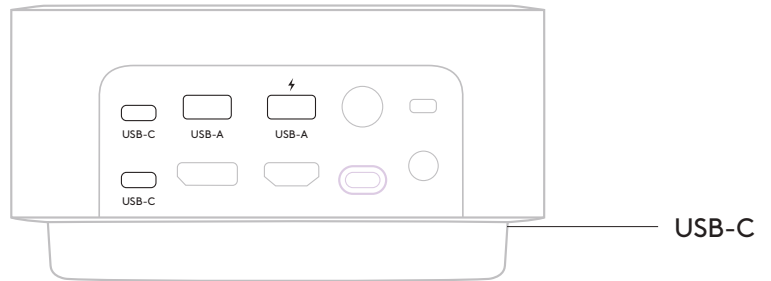

SPAJANJE MOBILNIH UREĐAJA S OMOGUĆENOM *BLUETOOTH*® VEZOM

1. Pritisnite i 3 sekunde držite *Bluetooth*® gumb za uparivanje na stražnjoj ploči. Svjetlo ugodajca na prednjoj strani će treptati plavo.
2. Otvorite postavke za *Bluetooth*® na mobilnom uređaju.
3. Među pronađenim uređajima odaberite Logi Dock.
4. Nakon uspješnog uparivanja, svjetlo ugodajca će stalno svijetliti 5 sekundi uz zvučni signal.

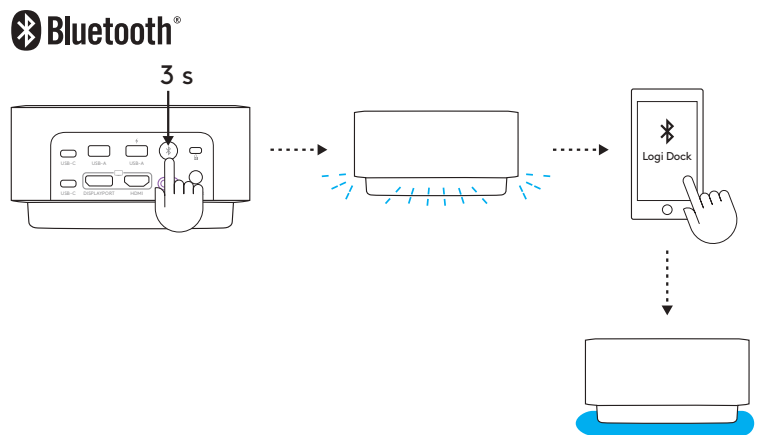

SPAJANJE DISPLAYPORT UREĐAJA

Ako želite spojiti DisplayPort videouređaj (poput monitora, projektor) na Logi Dock, ukopčajte DisplayPort kabel* u DisplayPort priključak na stražnjoj ploči.

* DisplayPort kabel nije dio isporuke.

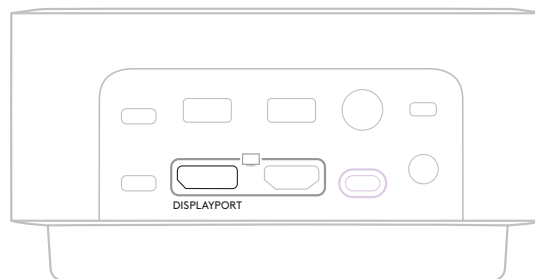

SPAJANJE HDMI UREĐAJA

Ako želite spojiti HDMI videouređaj (poput monitora, projektor) na Logi Dock, ukopčajte HDMI kabel* u HDMI priključak na stražnjoj ploči.

*HDMI kabel nije dio isporuke.

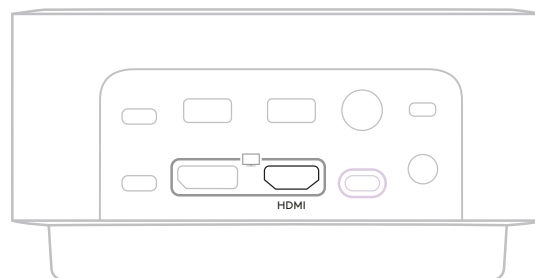

UPOTREBA KENSINGTON BRAVE

Ako želite Logi Dock osigurati Kensington bravom:

1. Omotajte jedan kraj sigurnosnog užeta oko objekta koji osiguravate.
2. Utaknite ključ u bravu užeta.
3. Utaknite bravu užeta u Kensington sigurnosni utor na stražnjoj ploči. Okrenite i uklonite ključ.

*Kensington brava i ključevi nisu dio isporuke.

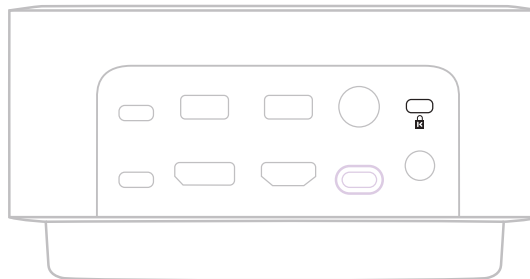

DIMENZIJE

Visina x širina x dubina: 84,8 mm x 160,0 mm x 131,5 mm

Težina: 0,942 kg

PREDUVJETI SUSTAVA

Radi s uobičajenim aplikacijama za pozive na skoro svim platformama i operacijskim sustavima.

Radi na računalima sa sustavima *Windows*, *macOS* ili *Chrome* preko *USB-C* u Alt načinu rada i *iOS* ili *Android* mobilnim uređajima preko *Bluetooth®* veze.

TEHNIČKE SPECIFIKACIJE

Vrsta mikrofona: Šest mikrofona s oblikovanjem snopa s naprednim algoritimima

Frekvencijski opseg (zvučnik): 60 Hz – 20 kHz

Frekvencijski opseg (mikrofon): 65 Hz – 8 kHz

Dometa bežične veze: do 30 m/100 ft (optička vidljivost na otvorenom prostoru)

Snaga sustava: do 100 W punjenja

Duljina kabela (USB-C na C kabel): 1 m (3,3 ft)

Duljina kabela (kabel za AC napajanje): 1,7 m (5,6 ft)

Duljina kabela (električno napajanje): 1,6 m (5,2 ft)

www.logitech.com/support/logidock

UPOZNAJTE PROIZVOD

UC VERZIJA

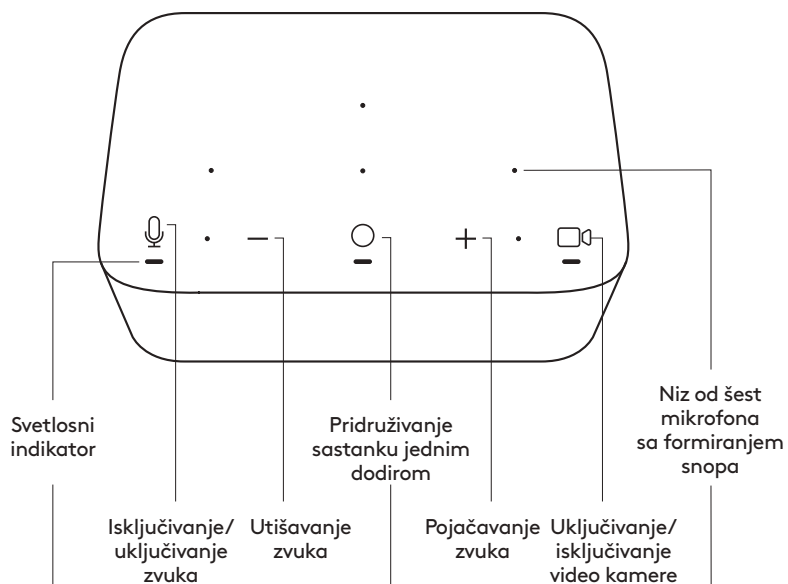

TEAMS VERZIJA

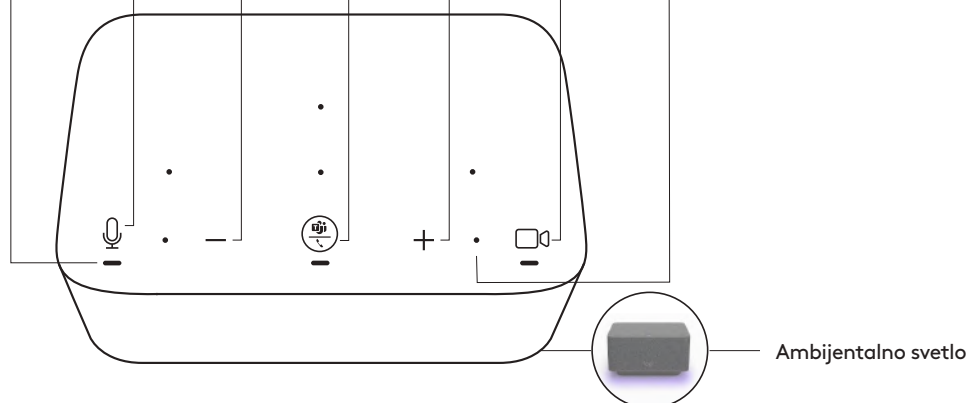

PRIKAZ SA ZADNJE STRANE

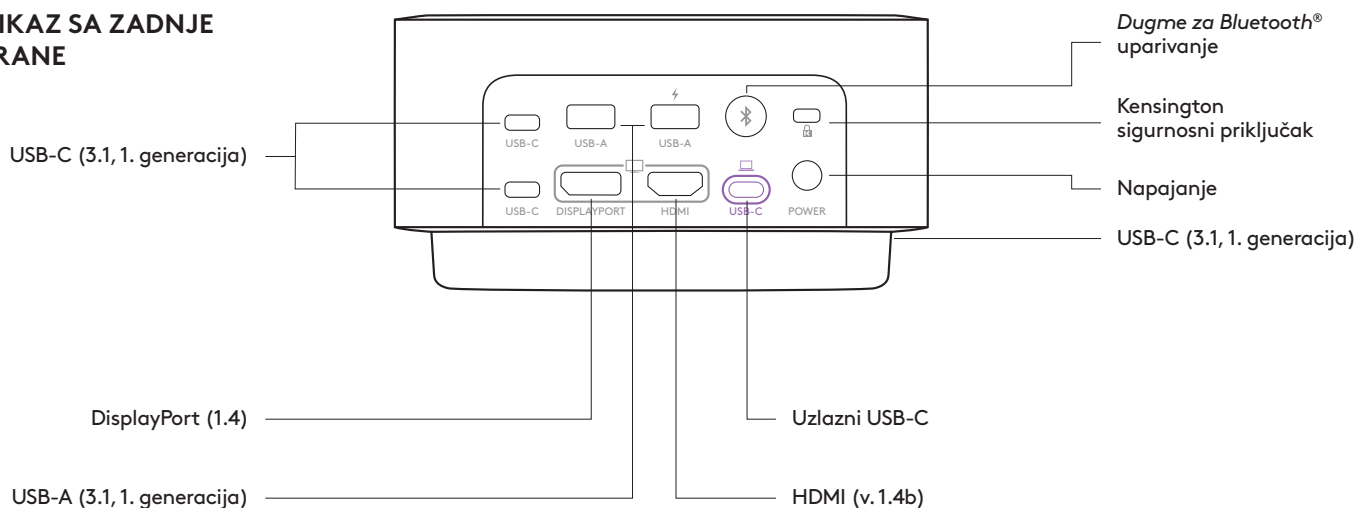

SADRŽAJ PAKOVANJA

1. Logi Dock
2. Napajanje (1,6 m)
3. Kabl za napajanje naizmjeničnom strujom (1,7 m)
4. USB-C na USB-C kabl (1 m)
5. Dokumentacija za korisnika

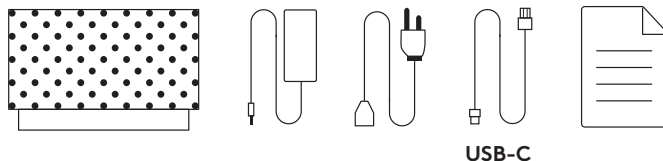

POVEZIVANJE SA NAPAJANJEM

1. Povežite jedan kraj kabla za napajanje naizmjeničnom strujom sa napajanjem, a drugi kraj sa utičnicom.
2. Povežite napajanje sa priključkom za napajanje naizmjeničnom strujom na baznoj stanici.

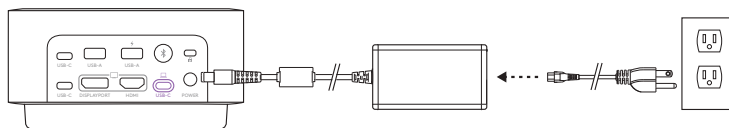

POVEZIVANJE PREKO USB-C KABLA

Povežite jedan kraj USB-C kabla sa USB-C uzlaznim priključkom na bazi Logi Dock, a drugi kraj povežite sa USB-C priključkom na računaru.



APLIKACIJA LOGI TUNE

Preuzmite i instalirajte Logi Tune sa lokacije www.logitech.com/tune za integraciju kalendara sa Google kalendarom i paketom Office 365, kao i sa kontrolama za pridruživanje sastanku jednim dodirom.

www.logitech.com/tune

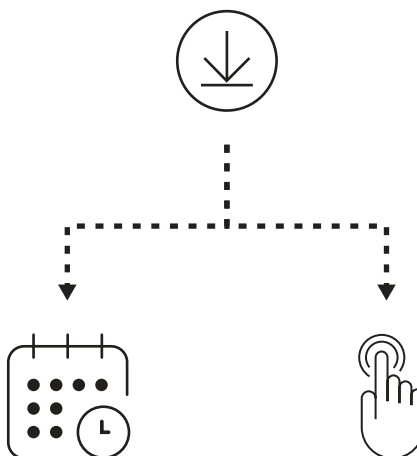



INTEGRACIJA KALENDARA

1. Otvorite aplikaciju Logi Tune na računaru.
2. Povežite svoj prioritetni kalendar i potvrdite identitet kod svog dobavljača kalendara. Nakon toga pratite korake u aplikaciji.
3. Nakon uspešnog povezivanja, vaš dnevni raspored će se prikazati na kontrolnoj tabli.

KONTROLE ZA PRIDRUŽIVANJE SASTANCIMA JEDNIM DODIROM

1. Povežite svoj kalendar sa aplikacijom Logi Tune.
2. Proverite da li se Tune izvršava u pozadini. Ako je aplikacija Tune aktivna, videćete je na traci zadataka.
3. Funkcija pridruživanja jednim dodirom biće podrazumevano aktivirana.
4. Da biste je deaktivirali, pređite na postavke u aplikaciji Tune.



KONTROLE ZA SASTANKE I SVETLO INDIKATORA

UC verzija				
Dugme	Korišćenje		Svetlo indikatora	Radnja
	Isključivanje zvuka	Isključen zvuk	Stalno CRVENO svetlo	Kratak pritisak
		Uključen zvuk	Stalno BELO svetlo	
	Kontrole poziva	Stanje mirovanja	—	Kratak pritisak za pozivanje/zatvaranje aplikacije Tune
		Vreme sastanka	Trepćuće PURPURNO svetlo	—
		Dolazni poziv	Trepćuće BELO svetlo	Kratak pritisak za javljanje na poziv
		Aktivni poziv	Stalno BELO svetlo	Pritisak od 2 sekunde za odbijanje poziva
+	Jačina zvuka	Pojačavanje zvuka	—	Kratak pritisak
		Utišavanje zvuka		
	Video	Uključivanje video kamere	Stalno BELO svetlo	Kratak pritisak
		Isključivanje video kamere	Stalno CRVENO svetlo	

Napomena:

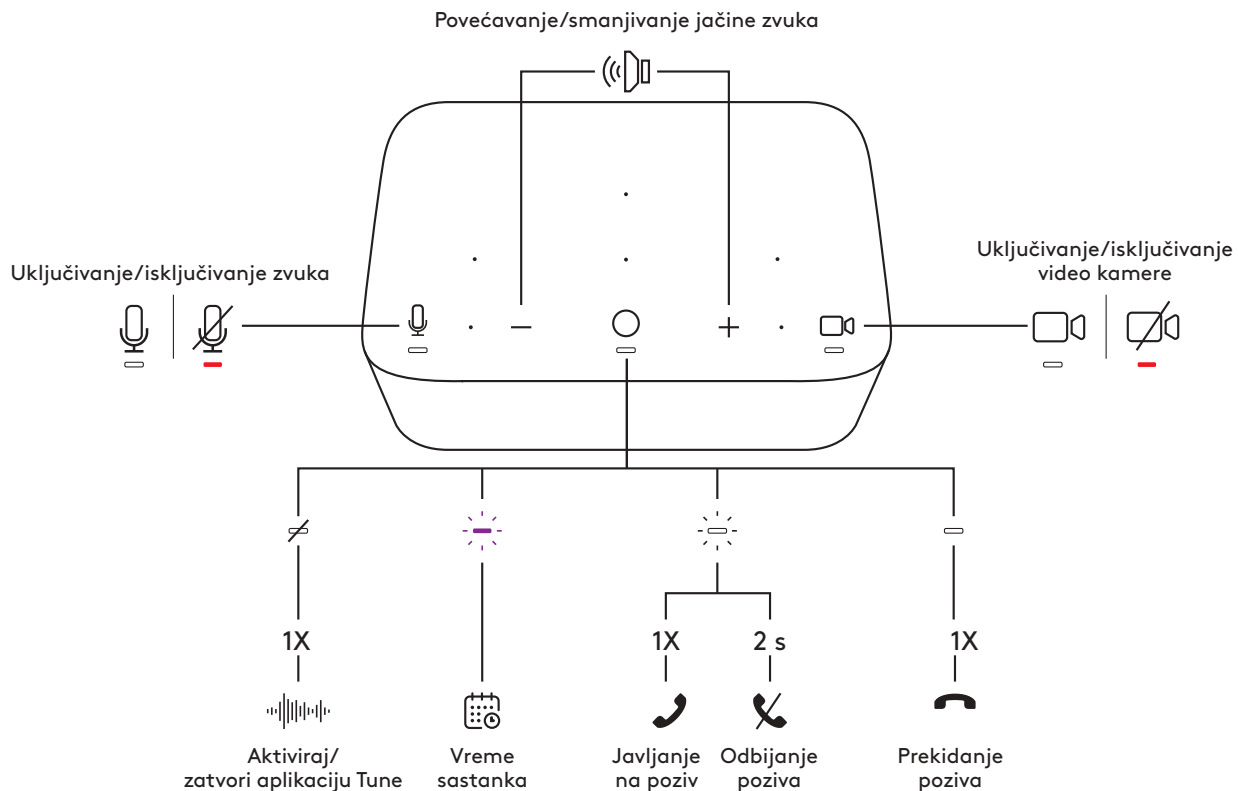
- Ako su slušalice Zone Wireless (Plus) ili Zone True Wireless Earbuds povezane sa bazom Logi Dock, statusi zvučnika i slušalice biće sinhronizovani.
- Svetlo indikatora za isključivanje/uključivanje zvuka dostupno je ako baza Logi Dock, slušalice Zone Wireless (Plus) ili slušalice Zone True Wireless Earbuds predstavljaju izvor zvuka. Svetlo indikatora za video dostupno je samo na uređajima sertifikovanim za UC ili Teams.



TEAMS verzija				
Dugme	Korišćenje		Svetlo indikatora	Radnja
	Isključivanje zvuka	Isključen zvuk	Stalno CRVENO svetlo	Kratok pritisk
		Uključen zvuk	Stalno BELO svetlo	
	Kontrole poziva	Dolazni poziv	Trepćuće BELO svetlo	Kratok pritisk za javljanje na poziv
		Aktivni poziv	Stalno BELO svetlo	Kratok pritisk za prekidanje poziva
	Teams aktivnosti	Stanje mirovanja	Svetli PURPURNO	Pritisak od 2 sekunde za pozivanje usluge Teams
		Aktivni poziv		Kratko pritisnite da biste preneli zvuk sa drugog aktivnog uređaja*
		Obaveštenje usluge Teams	Trepćuće PURPURNO svetlo	Pritisak od 2 sekunde za pozivanje Teams funkcije**
	+	Jačina zvuka	Pojačavanje zvuka	—
Utišavanje zvuka				
	Video	Uključivanje video kamere	Stalno BELO svetlo	Kratok pritisk
		Isključivanje video kamere	Stalno CRVENO svetlo	







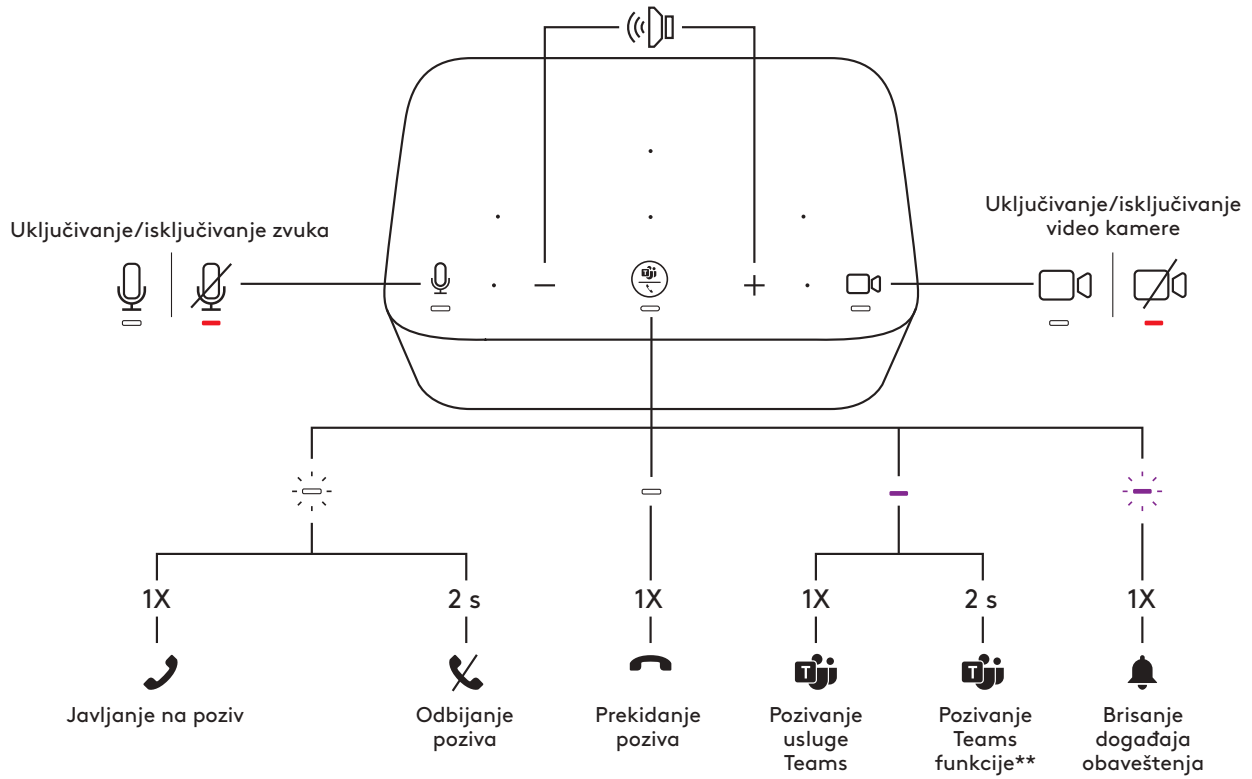



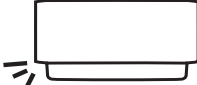

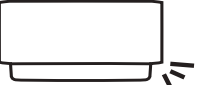

Napomena:

- Teams aktivnosti su funkcionalne samo ako se usluga Teams pokrene na otključanom PC ili Mac računaru.
- Ako su slušalice Zone Wireless (Plus) ili Zone True Wireless Earbuds povezane sa bazom Logi Dock, statusi zvučnika i slušalica biće sinhronizovani.
- Svetlo indikatora za isključivanje/uključivanje zvuka dostupno je ako baza Logi Dock, slušalice Zone Wireless (Plus) ili slušalice Zone True Wireless Earbuds predstavljaju izvor zvuka. Svetlo indikatora za video dostupno je samo na uređajima sertifikovanim za UC ili Teams.
- *Ako su slušalice Zone Wireless (Plus) ili Zone True Wireless Earbuds direktno povezane sa bazom Logi Dock, a vi imate aktivan poziv, jednim pritiskom na Logi Dock poziv će se prekinuti, umesto da se izvrši prenos aktivnog poziva.
- **Najnovija ažuriranja Teams funkcije potražite na lokaciji www.logitech.com/support/Logi-Dock-compatibility

Povećavanje/smanjivanje jačine zvuka



AMBIJENTALNO SVETLO

UC verzija / TEAMS verzija			
			
	Levo	Sredina	Desno
Unos u kalendar			
Vreme sastanka			
Dolazni poziv			
Poziv u toku			
Isključen zvuk			
Uključen zvuk			
Uključivanje video kamere			
Isključivanje video kamere			
Bluetooth® uparivanje			
Režim uparivanja			
Upareno			

Napomena:

- Ambijentalno svetlo (za isključivanje/uključivanje zvuka) dostupno je ako baza Logi Dock, slušalice Zone Wireless (Plus) ili slušalice Zone True Wireless Earbuds predstavljaju izvor zvuka. Ambijentalno svetlo (za video) dostupno je samo na uređajima sertifikovanim za UC ili Teams.

Savet:

- Podešavanje ambijentalnog svetla u aplikaciji Logi Tune.

POVEZIVANJE USB UREĐAJA

- Logi Dock ima 5 USB priključaka: 2 USB-A i 2 USB-C priključka na zadnjem panelu; 1 USB-C priključak na bočnoj strani.
- Povežite spoljne USB uređaje, kao što su tastatura i miš, sa USB-A ili C priključcima.

Napomena: iOS uređaj puniti preko USB-A ili C priključka sa ikonom priključka za punjenje (⚡) samo ako je prekinuta veza između baze Logi Dock i laptopa.

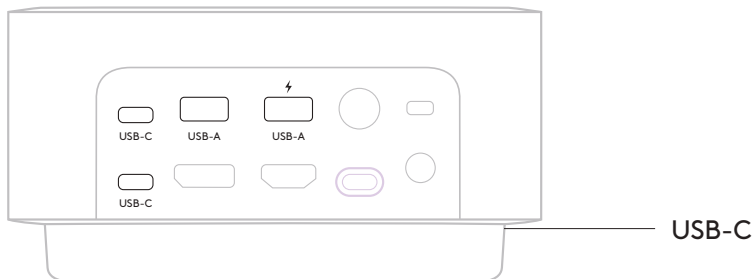

POVEZIVANJE MOBILNIH UREĐAJA OMOGUĆENIH ZA BLUETOOTH®

1. Pritisnite na 3 sekunde *Bluetooth*® dugme za uparivanje na zadnjem panelu. Ambijentalno svetlo na prednjoj strani treperiće plavim svetlom.
2. Otvorite *Bluetooth*® postavke na mobilnom uređaju.
3. Izaberite Logi Dock u listi pronađenih uređaja.
4. Nakon uspešnog uparivanja, ambijentalno svetlo će postati stalno i plavo na 5 sekundi sa sonifikacijom.

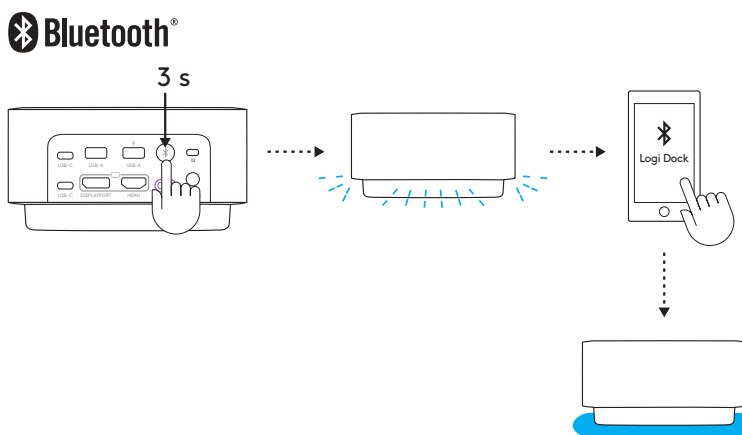

POVEZIVANJE DISPLAYPORT UREĐAJA

Da biste povezali DisplayPort video uređaj (kao što su monitor ili projektor) sa bazom Logi Dock, umetnite DisplayPort kabl* u DisplayPort na zadnjem panelu.

* DisplayPort kabl nije isporučen.

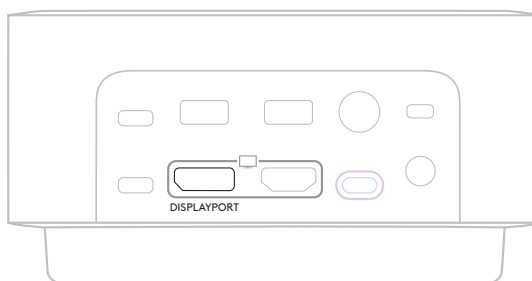

POVEZIVANJE HDMI UREĐAJA

Da biste povezali HDMI video uređaj (kao što su monitor ili projektor) sa bazom Logi Dock, umetnite HDMI kabl* u HDMI priključak na zadnjem panelu.

* HDMI kabl nije isporučen.

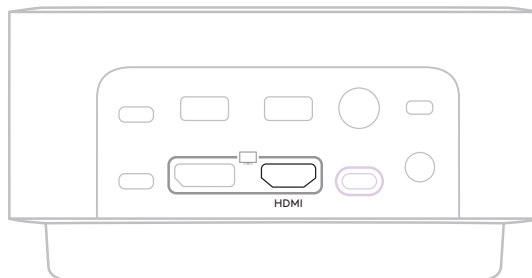

KORIŠĆENJE KENSINGTON ZAKLJUČAVANJA

Da biste Logi Dock obezbedili Kensington bravom:

1. Omotajte jedan kraj sigurnosnog kabla oko objekta koji se obezbeđuje.
2. Umetnite ključ u fiksator kabla.
3. Umetnite fiksator kabla u Kensington sigurnosni priključak na zadnjem panelu. Okrenite i izvadite ključ.

* Kensington brava i ključ nisu isporučeni.

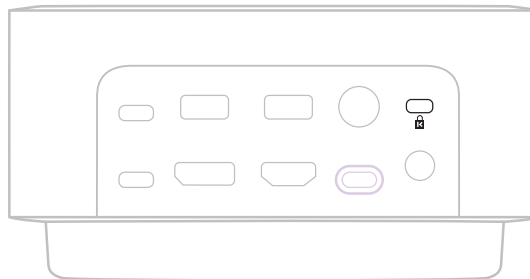

DIMENZIJE

Visina x širina x dubina: 84,8 mm x 160,0 mm x 131,5 mm

Težina: 0,942 kg

SISTEMSKI ZAHTEVI

Radi sa uobičajenim aplikacijama za obavljanje poziva na skoro svim platformama i operativnim sistemima.

Na računarima sa operativnim sistemima *Windows* ili *macOS*, odnosno sa pregledačem *Chrome*, radi preko *USB-C* priključka sa režimom *Alt*, a na računarima sa operativnim sistemima *iOS* ili *Android* preko tehnologije *Bluetooth®*.

TEHNIČKE SPECIFIKACIJE

Tip mikrofona: Šest mikrofona sa formiranjem snopa i naprednim algoritmima

Frekventni odziv (zvučnik): 60–20 kHz

Frekventni odziv (mikrofon): 65 Hz–8 kHz

Bežični opseg: Do 30 m/100 ft (direktna vidljivost)

Napajanje sistema: do 100 W punjenja

Dužina kabla (USB-C na C kabl): 1 m (3,3 stope)

Dužina kabla (kabl za napajanje naizmeničnom strujom): 1,7 m (5,6 stopa)

Dužina kabla (napajanje): 1,6 m (5,2 stope)

www.logitech.com/support/logidock

SPOZNAJTE IZDELEK

RAZLIČICA UC

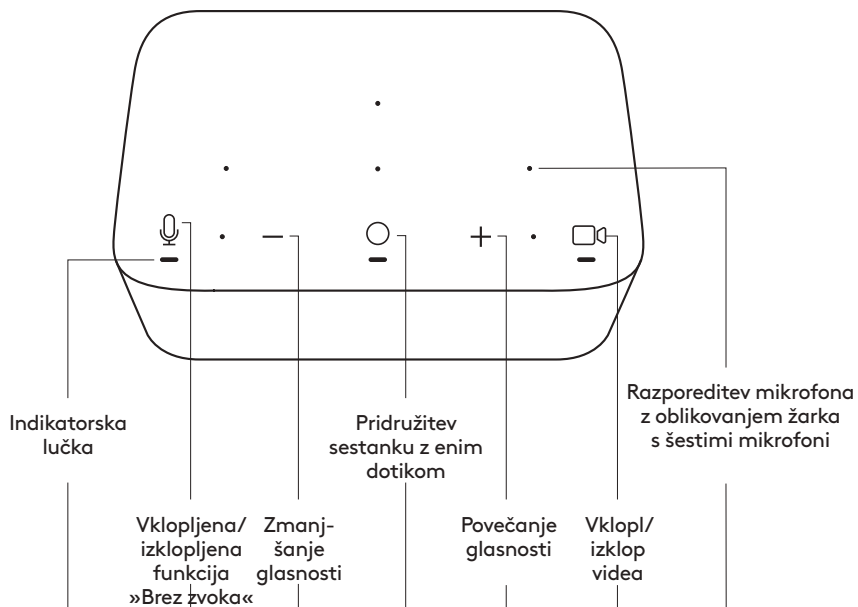

RAZLIČICA TEAMS

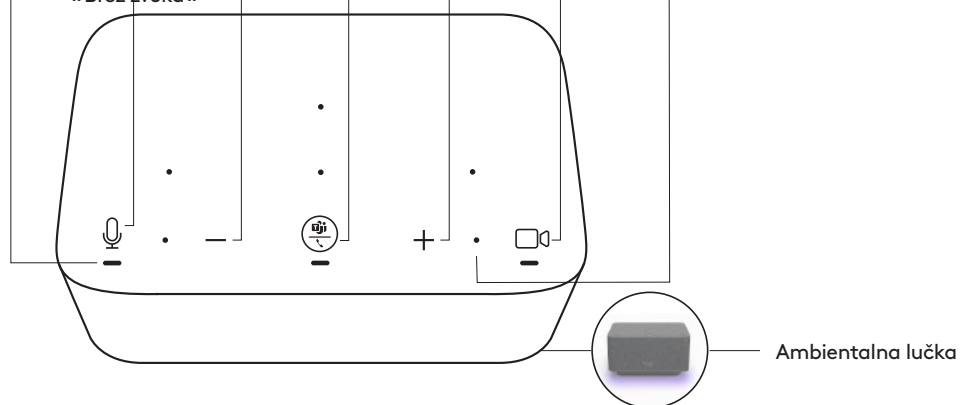

PRIKAZ HRBTNE STRANI

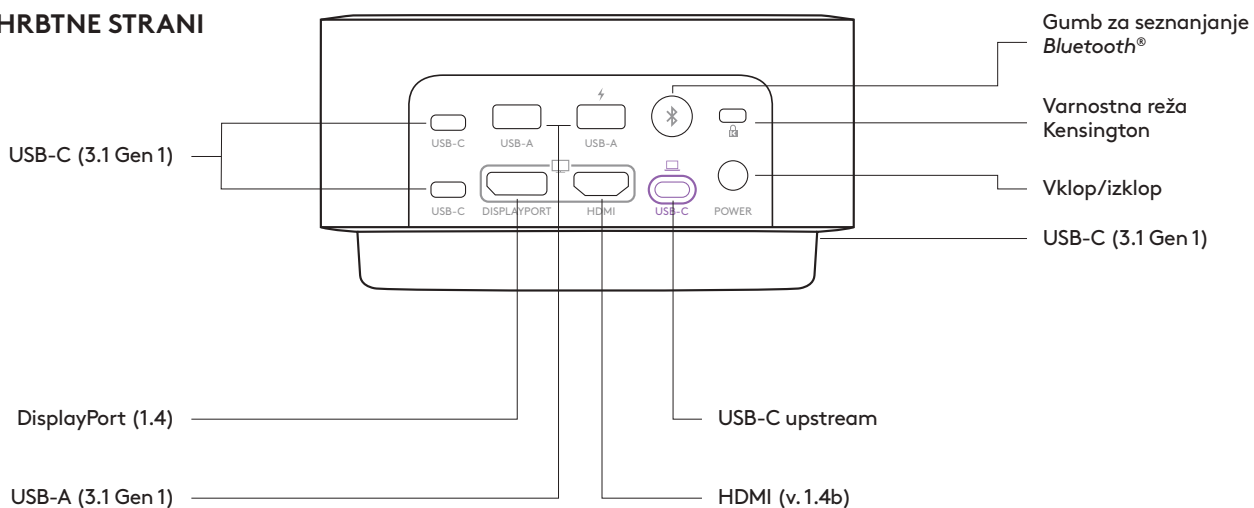

KAJ JE V ŠKATLI?

1. Logi Dock
2. Napajalni kabel (1,6 m)
3. Napajalni kabel za izmenični tok (1,7 m)
4. Kabel USB-C do USB-C (1 m)
5. Uporabniška dokumentacija

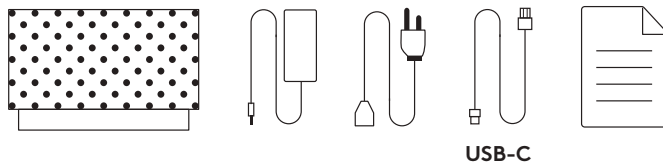

PRIKLOP NA NAPAJANJE

1. Povežite en konec napajalnega kabla za izmenični tok z napajanjem, drugega pa priključite v vtičnico.
2. Povežite napajanje z napajalnim vhodom za izmenični tok na prikljopno postajo.

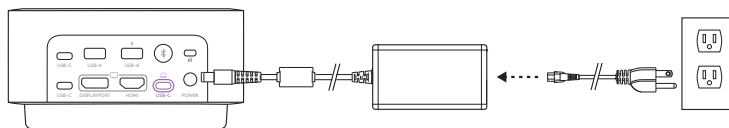

POVEZAVA PREK KABLA USB-C

En konec kabla USB-C priključite na vrata USB-C upstream na Logi Dock, drugi konec pa priključite na vrata USB-C na vašem računalniku.



APLIKACIJA LOGI TUNE

Prenesite in namestite Logi Tune s spletnega mesta www.logitech.com/tune za integracijo koledarja z Google Calendar in Office 365, ter za kontrolnike za pridružitve sestanku z enim dotikom.

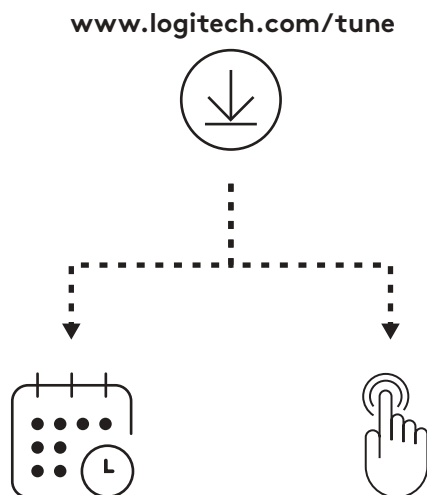



INTEGRACIJA KOLEDARJA

1. Odprite aplikacijo Logi Tune na vašem računalniku.
2. Svoj priljubljeni koledar povežite in ga potrdite pri vašem ponudniku koledarja. Nato sledite korakom, opisanim v aplikaciji.
3. Po uspešno vzpostavljeni povezavi se bo vaš urnik prikazal na nadzorni plošči.

KONTROLNIKI ZA PRIDRUŽITEV SEJI Z ENIM DOTIKOM

1. Povežite svoj koledar z Logi Tune.
2. Prepričajte se, da Tune deluje v ozadju.
Aplikacijo lahko vidite v orodni vrstici, če je aplikacija Tune aktivna.
3. Pridružitev z enim dotikom se privzeto aktivira.
4. Za deaktivacijo se pomaknite na nastavitve naprave v aplikaciji Tune.



KONTROLNIKI ZA SESTANEK IN INDIKATORSKA LUČKA

Različica UC				
Gumb	Uporaba		Indikatorska lučka	Dejanje
	Utišanje	Vključena funkcija »Brez zvoka«	Sveti RDEČE.	Kratek pritisk
		Izklopljena funkcija »Brez zvoka«	Sveti BELO.	
	Kontrolniki za klice	Stanje nedejavnosti	—	Kratek pritisk za odpiranje/zapiranje aplikacije Tune
		Čas sestanka	Utripa VIJOLIČNO.	—
		Dohodni klic	Utripa BELO.	Kratko pritisnite za sprejem klica.
				Pritisnite za 2 sekundi za zavrnitev klica.
Aktivni klic	Sveti BELO.	Kratko pritisnite za končanje klica		
+	Glasnost	Povečanje glasnosti	—	Kratki pritisk
-		Zmanjšanje glasnosti		
	Video	Vklop videa	Sveti BELO.	Kratek pritisk
		Izklop videa	Sveti RDEČE	

Opomba:

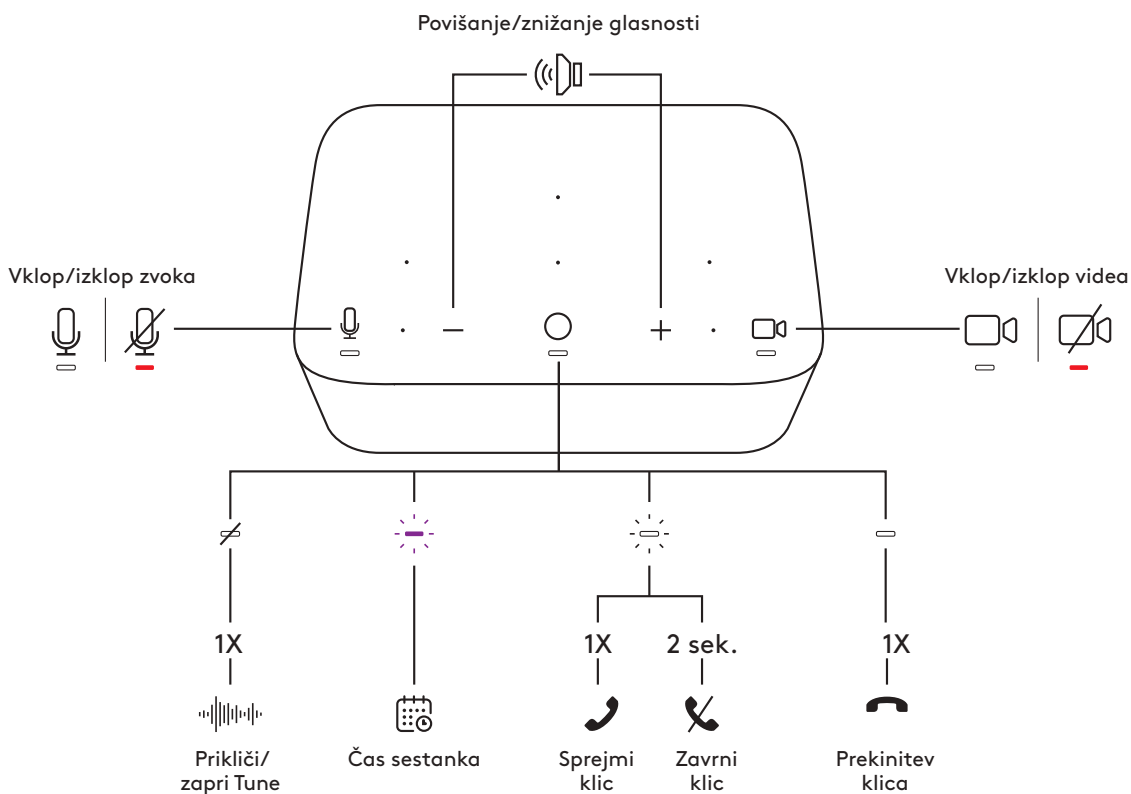
- Ko so brezžične slušalke Zone Wireless (Plus) z mikrofonom ali brezžične ušesne slušalke Zone True Wireless Earbuds povezane s postajo Logi Dock, sta stanje sistema za prostoročno telefoniranje in stanje slušalk z mikrofonom usklajena.
- Indikatorska lučka izklopa zvoka je na voljo, ko so viri zvoka Logi Dock, brezžične slušalke Zone Wireless (Plus) z mikrofonom ali brezžične ušesne slušalke Zone True Wireless Earbuds. Indikatorska lučka za video je na voljo za naprave, potrjene samo za UC ali Teams.









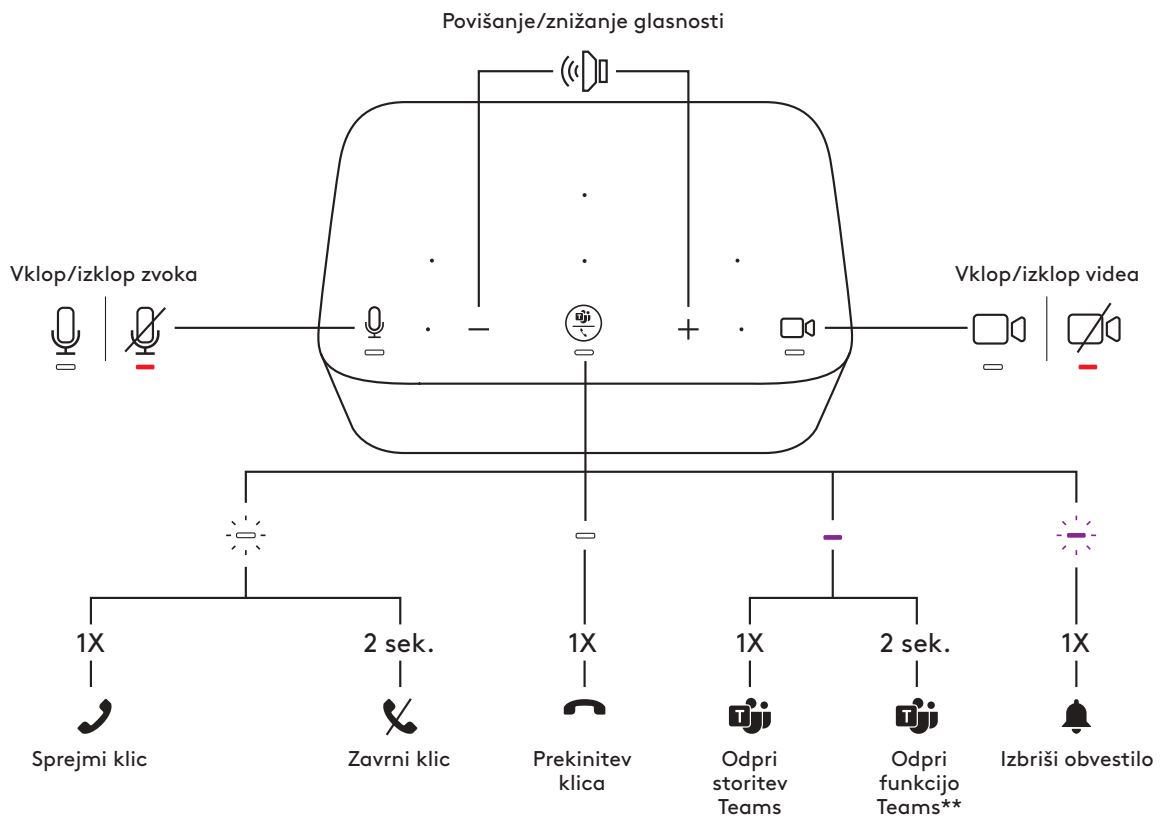



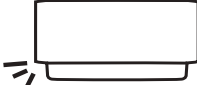

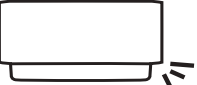

Različica TEAMS				
Gumb	Uporaba		Indikatorska lučka	Dejanje
	Utišanje	Vklopljena funkcija »Brez zvoka«	Sveti RDEČE.	Kratek pritisk
		Izklopljena funkcija »Brez zvoka«	Sveti BELO.	
	Kontrolniki za klice	Dohodni klic	Utripa BELO.	Kratko pritisnite za sprejem klica.
		Aktivni klic	Sveti BELO.	Pritisnite za 2 sekundi za zavrnitev klica.
		Kratek pritisk za aktivacijo Teams	Sveti VIJOLIČNO	Kratek pritisk za prenos zvoka iz druge aktivne naprave*
	Aktivni klic	2-sekundni pritisk za aktivacijo funkcije Teams**		
	Obvestilo storitve Teams	Utripa VIJOLIČNO.		Kratek pritisk za izbris obvestila
	+	Glasnost	Povečanje glasnosti	—
Zmanjšanje glasnosti				
	Video	Vklop videa	Sveti BELO.	Kratek pritisk
		Izklop videa	Sveti RDEČE	

Opomba:

- Dejavnosti storitve Teams so funkcionalne le, ko se Teams uporablja na odklenjenem osebem računalniku ali Mac-u.
- Ko so brezžične slušalke Zone Wireless (Plus) z mikrofonom ali brezžične ušesne slušalke Zone True Wireless Earbuds povezane s postajo Logi Dock, sta stanje sistema za prostoročno telefoniranje in stanje slušalk z mikrofonom usklajena.
- Indikatorska lučka izklopa zvoka je na voljo, ko so viri zvoka Logi Dock, brezžične slušalke Zone Wireless (Plus) z mikrofonom ali brezžične ušesne slušalke Zone True Wireless Earbuds. Indikatorska lučka za video je na voljo samo za naprave, potrjene za UC ali Teams.
- *Če so brezžične slušalke Zone Wireless (Plus) z mikrofonom ali brezžične ušesne slušalke Zone True Wireless Earbuds povezane neposredno s postajo Logi Dock in ste v aktivnem klicu, z enim pritiskom na Logi Dock zaključite klic, namesto da prenesete aktivni klic.
- **Najnovejše informacije o funkcijah Teams najdete na www.logitech.com/support/Logi-Dock-compatibility.



AMBIENTALNA LUČKA

Različica UC/različica TEAMS			
			
	Leva	Srednja	Desna
Vnos v koledar			
Čas sestanka			
Dohodni klic			
V klicu			
Vklopljena funkcija »Brez zvoka«			
Izklopljena funkcija »Brez zvoka«			
Vklop videa			
Izklop videa			
Seznanjanje Bluetooth®			
Način seznanjanja		 5 sek.	
Seznanjeno			

Opomba:

- Ambientalna lučka (za izklop zvoka) je na voljo, ko so viri zvoka Logi Dock, brezžične slušalke Zone Wireless (Plus) z mikrofonom ali brezžične ušesne slušalke Zone True Wireless Earbuds. Ambientalna lučka (za video) je na voljo samo za naprave, potrjene za UC ali Teams.

Namig:

- Prilagajanje ambientalne lučke je na voljo v aplikaciji Logi Tune.

POVEZOVANJE NAPRAV USB

- Logi Dock ima pet vrat USB: Dvoje vrat USB-A in dvoje vrat USB-C na hrbtni strani; ena vrata USB-C na bočni strani.
- Preprosto povežite zunanje naprave USB, kot sta tipkovnica in miška, z vrati USB-A ali C.

Opomba: Napravo iOS napolnite prek vrat USB-A ali C z ikono vrat za polnjenje (⚡) le takrat, ko Logi Dock in prenosni računalnik nista priključena.

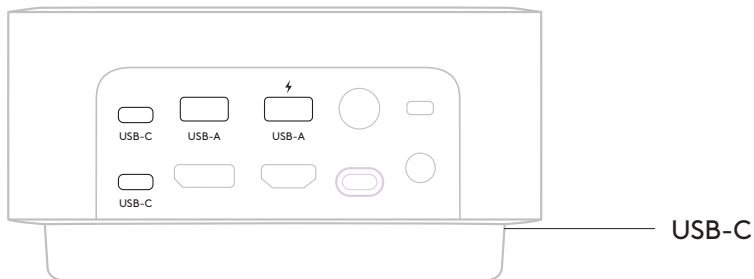

POVEZOVANJE MOBILNIH NAPRAV, KI OMOGOČAJO BLUETOOTH®

1. Za 3 sekunde pritisnite gumb za seznanjenje prek Bluetooth® na hrbtni strani. Sprednja ambientalna lučka bo utripala modro.
2. Odprite nastavitve Bluetooth® na vaši mobilni napravi.
3. V napravah, ki jih je mogoče odkriti, izberite Logi Dock.
4. Ko je seznanjanje uspelo, ambientalna lučka 5 sekund sveti modro z zvočnim opozorilom.

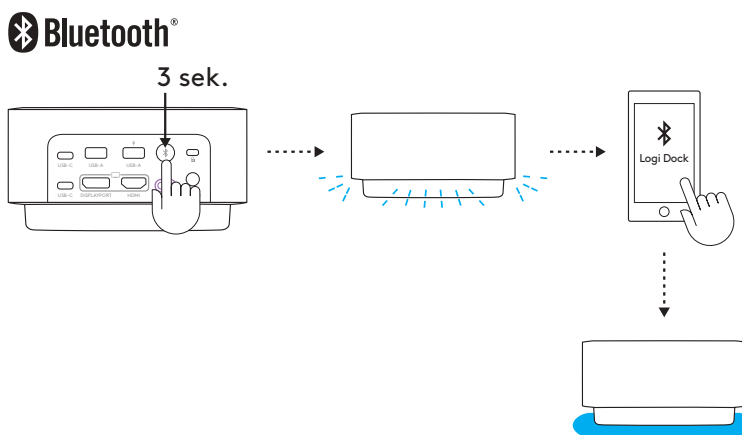

PRIKLOP NAPRAVE DISPLAYPORT

Za priklop vaše video naprave DisplayPort (kot je monitor, projektor) na Logi Dock vstavite kabel DisplayPort* v DisplayPort na hrbtni strani.

*Kabel DisplayPort ni priložen.

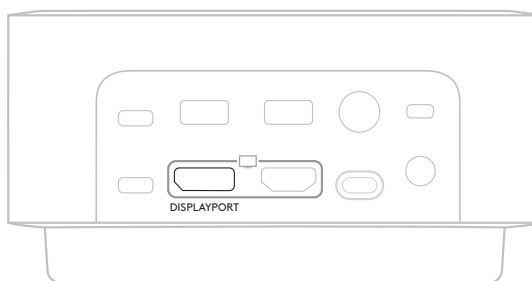

PRIKLOP NAPRAVE HDMI

Za priklop vaše video naprave HDMI (kot je monitor, projektor) na Logi Dock vstavite kabel HDMI* v vrata HDMI na hrbtni strani.

*Kabel HDMI ni priložen.

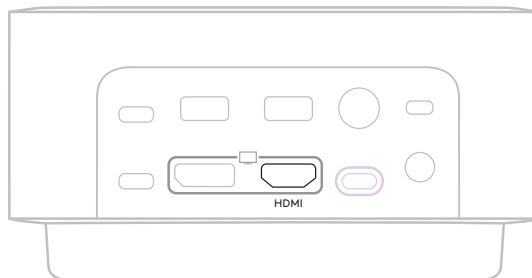

UPORABA KLJUČAVNICE KENSINGTON

Za zavarovanje Logi Dock s ključavnico Kensington:

1. En konec varnostnega kabla ovijte okoli zavarovanega predmeta.
2. Vstavite ključ v kabelsko ključavnico.
3. Vstavite kabelsko ključavnico v varnostna vrata Kensington na hrbtni strani. Obrnite in odstranite ključ.

*Ključavnica Kensington in ključ nista priložena.

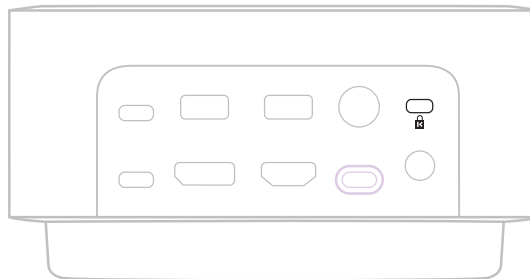

DIMENZIJE

Višina × širina × globina: 84,8 mm × 160,0 mm × 131,5 mm

Masa: 0,942 kg

SISTEMSKÉ ZAHTEVE

Deluje z običajnimi aplikacijami za klice na skoraj vseh platformah in operacijskih sistemih.

Deluje z računalniki *Windows*, *macOS* ali *Chrome* prek *USB-C* v načinu *Alt*, in z mobilnimi napravami *iOS* ali *Android* prek funkcije *Bluetooth®*.

TEHNIČNE SPECIFIKACIJE

Vrsta mikrofona: Šest mikروفonov z oblikovanjem žarka z naprednimi algoritmi

Frekvenčni odziv (zvočnik): 60 Hz–20 kHz

Frekvenčni odziv (mikrofon): 65 Hz–8 kHz

Doseg brezžične povezave: do 30 m/100 ft (vidno polje na prostem)

Napajanje sistema: Polnjenje do 100 W

Dolžina kabla (USB-C do kabla C): 1 m (3,3 ft)

Dolžina kabla (napajalni kabel za izmenični tok): 1,7 m (5,6 ft)

Dolžina kabla (napajanje): 1,6 m (5,2 ft)

www.logitech.com/support/logidock

FAMILIARIZAȚI-VĂ CU PRODUSUL

VERSIUNEA UC

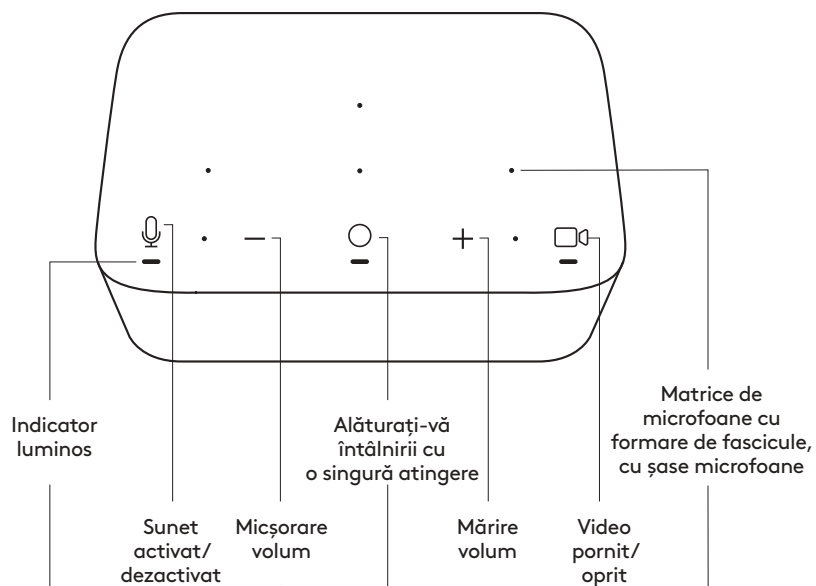

VERSIUNEA TEAMS

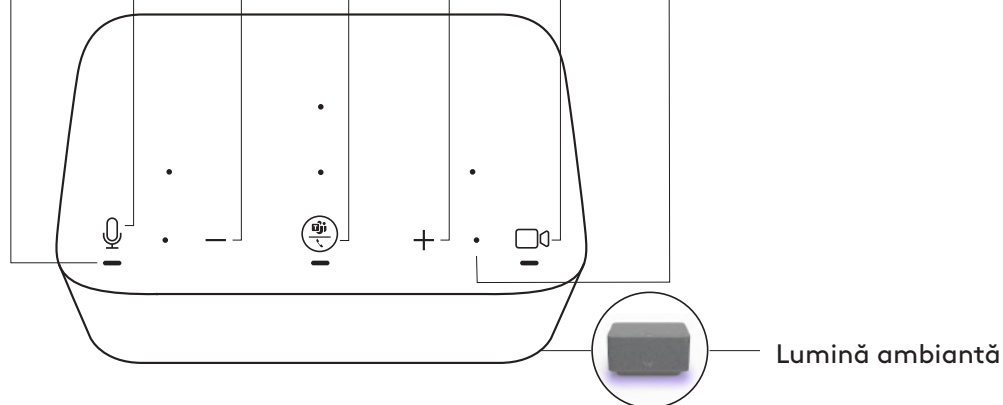

VEDERE DIN SPATE

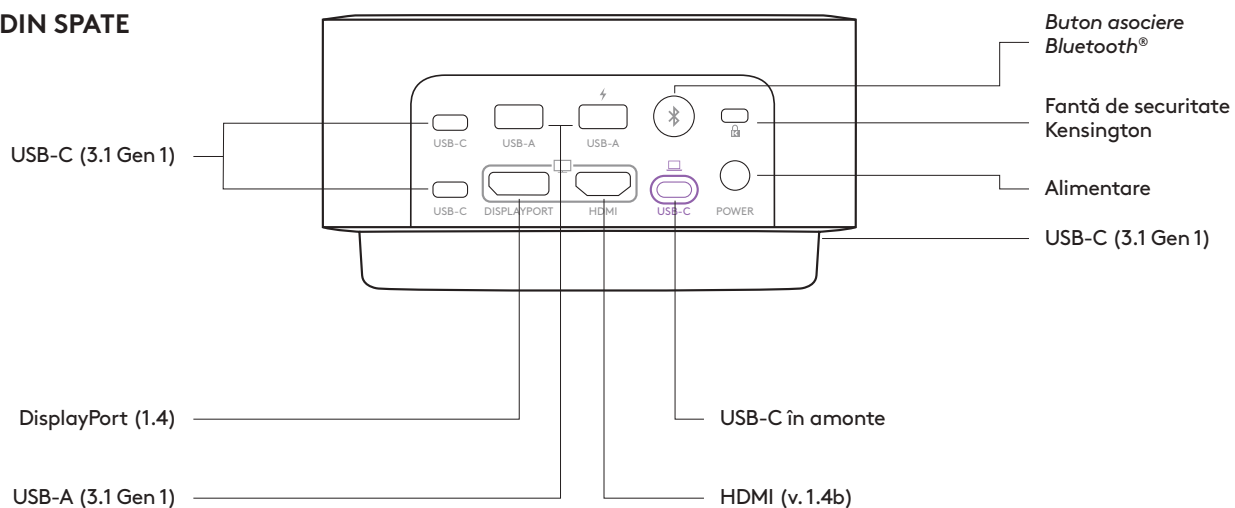

CONȚINUTUL CUTIEI

1. Logi Dock
2. Alimentare electrică (1,6 m)
3. Cablu de alimentare CA (1,7 m)
4. Cablu USB-C la USB-C (1 m)
5. Documentație pentru utilizator

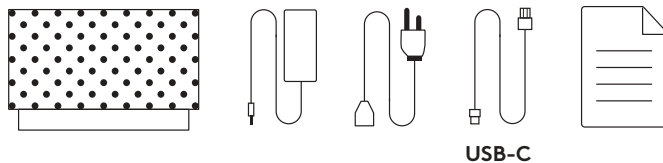

CONECTARE LA ALIMENTARE

1. Conectați un capăt al cablului de alimentare CA la sursa de alimentare electrică și celălalt capăt la o priză.
2. Conectați alimentarea electrică la portul de alimentare CA de pe stația de andocare.

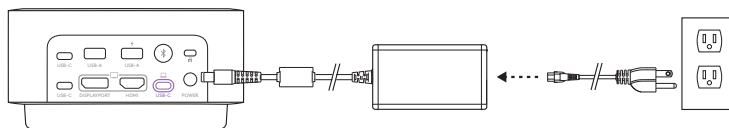

CONECTAREA PRIN CABLU USB-C

Conectați un capăt al cablului USB-C la portul USB-C din amonte de pe Logi Dock și celălalt capăt la portul USB-C de pe computer.



APLICAȚIA LOGI TUNE

Descărcați și instalați Logi Tune accesând www.logitech.com/tune pentru a vă integra calendarul cu Google Calendar și Office 365 și pentru a beneficia de comenzi cu o singură atingere pentru întâlniri.

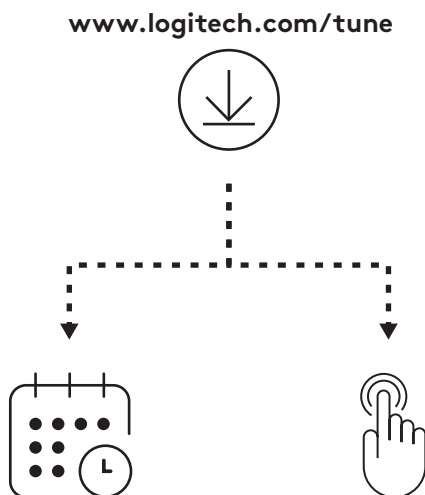



INTEGRAREA CALENDARULUI

1. Deschideți aplicația Logi Tune pe computer.
2. Asociați calendarul preferat și autentificați-vă în contul oferit de furnizorul acestuia. Apoi urmați pașii din aplicație.
3. După ce asocierea este efectuată, agenda va fi afișată în tabloul de bord.

COMENZI CU O SINGURĂ ATINGERE PENTRU ÎNTÂLNIRI

1. Asociați calendarul la Logi Tune.
2. Asigurați-vă că Tune rulează în fundal.
Dacă aplicația Tune este activă, o puteți vedea în bara de activități.
3. Funcția de alăturare cu o atingere va fi activată în mod implicit.
4. Pentru a o dezactiva, accesați setările dispozitivului din aplicația Tune.



COMENZILE ȘI INDICATORUL LUMINOS PENTRU ÎNTÂLNIRI

Versiunea UC				
Buton	Utilizare		Indicator luminos	Acțiune
	Dezactivare sunet	Sunet dezactivat	ROSU stabil	Apăsare scurtă
		Sunet activat	ALB constant	
	Comenzi pentru apelare	În așteptare	—	Apăsare scurtă pentru a lansa/închide Tune
		Ora întâlnirii	VIOLET intermitent	—
		Apel primit	ALB intermitent	Apăsare scurtă pentru preluarea apelului
		Apel activ		ALB constant
		Apel activ	ALB constant	Apăsare scurtă pentru închiderea apelului
+	Volum	Mărire volum	—	Apăsare scurtă
		Micsorare volum		
	Video	Video pornit	ALB constant	Apăsare scurtă
		Video oprit	ROSU constant	

Notă:

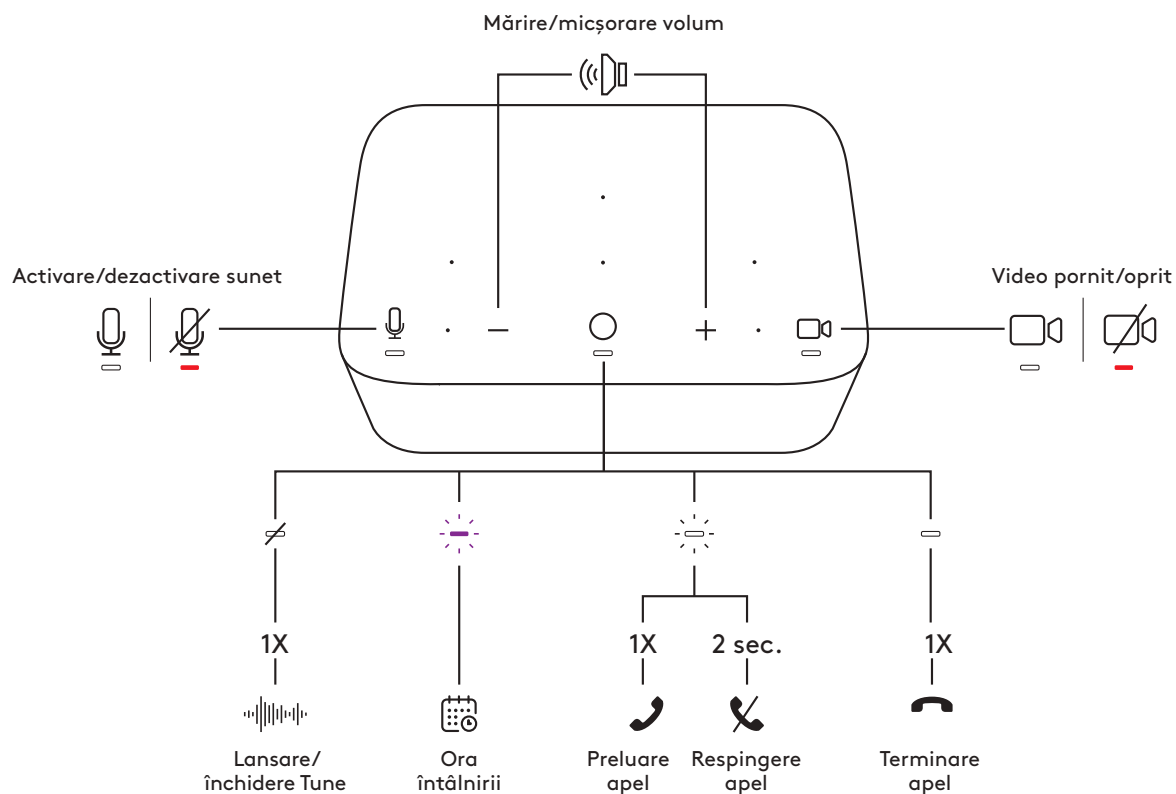
- Când căștile Zone Wireless (Plus) sau Zone True Wireless Earbuds sunt conectate la Logi Dock, starea difuzorului cu microfon și cea a căștilor vor fi sincronizate.
- Indicatorul luminos pentru dezactivarea sunetului este disponibil atunci când Logi Dock, căștile Zone Wireless (Plus) sau Zone True Wireless Earbuds sunt sursa audio. Indicatorul luminos pentru video este disponibil doar pentru dispozitivele cu certificare UC sau Teams.









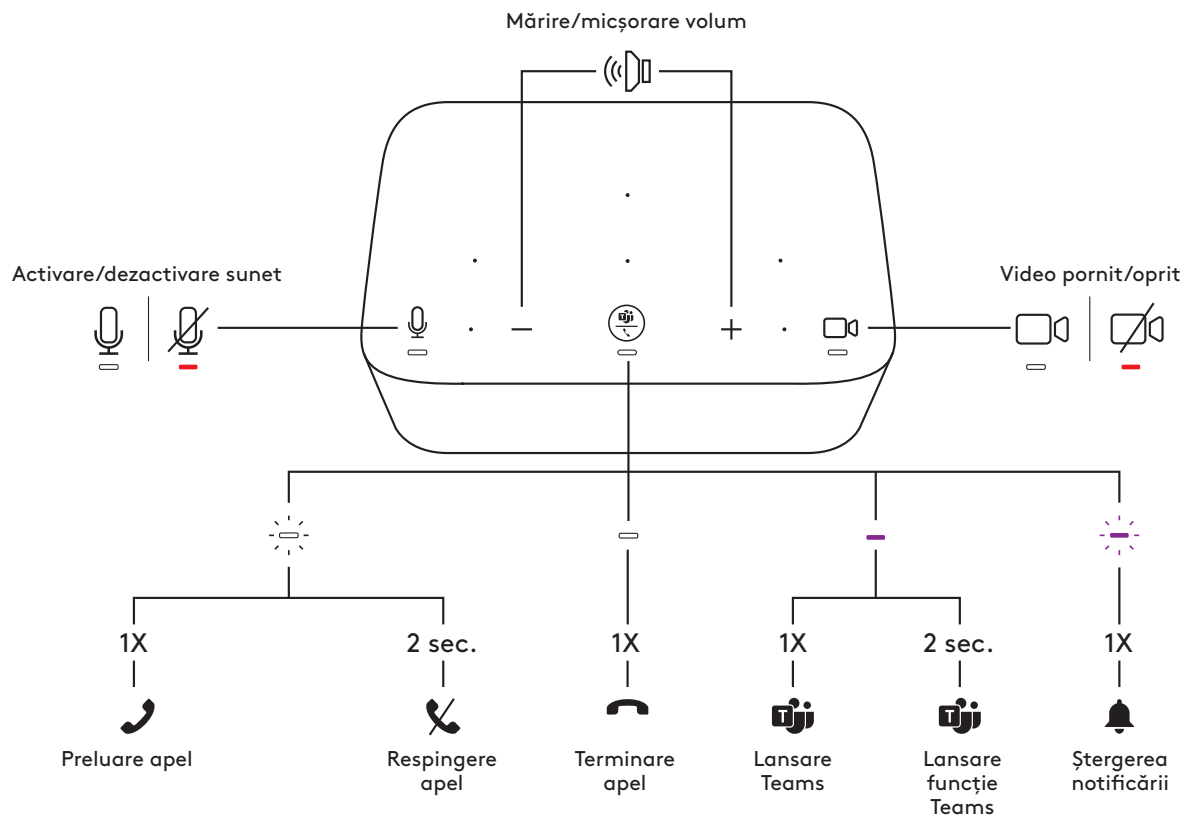



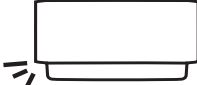

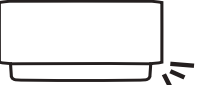

Versiunea TEAMS				
Buton	Utilizare		Indicator luminos	Acțiune
	Dezactivare sunet	Sunet dezactivat	ROSU stabil	Apăsare scurtă
		Sunet activat	ALB constant	
	Comenzi pentru apelare	Apel primit	ALB intermitent	Apăsare scurtă pentru preluarea apelului
		Apel activ	ALB constant	Apăsare timp de 2 secunde pentru respingerea apelului
	Activități Teams	În așteptare	VIOLET stabil	Apăsare timp de 2 secunde pentru a activa Teams
		Apel activ		Apăsare scurtă pentru transferarea sunetului de la alt dispozitiv activ*
				Apăsare timp de 2 secunde pentru a lansa funcția Teams**
		Notificare Teams		VIOLET intermitent
+	Volum	Mărire volum	—	Apăsare scurtă
-		Micsorare volum		
	Video	Video pornit	ALB constant	Apăsare scurtă
		Video oprit	ROSU constant	

Notă:

- Activitățile Teams funcționează doar când Teams rulează pe un PC sau Mac deblocat.
- Când căștile Zone Wireless (Plus) sau Zone True Wireless Earbuds sunt conectate la Logi Dock, starea difuzorului cu microfon și cea a căștilor vor fi sincronizate.
- Indicatorul luminos pentru dezactivarea sunetului este disponibil atunci când Logi Dock, căștile Zone Wireless (Plus) sau Zone True Wireless Earbuds sunt sursa audio. Indicatorul luminos pentru video este disponibil doar pentru dispozitivele cu certificare UC sau Teams.
- *În cazul în care căștile Zone Wireless (Plus) sau Zone True Wireless Earbuds sunt conectate direct la Logi Dock și aveți un apel în desfășurare, o singură apăsare scurtă pe Logi Dock va încheia apelul în loc să transfere apelul activ.
- **Consultați www.logitech.com/support/Logi-Dock-compatibility pentru actualizări ale celei mai recente funcții Teams.



LUMINĂ AMBIANTĂ

Versiunea UC/TEAMS			
			
	Stânga	Mijloc	Dreapta
Înregistrare în calendar			
Ora întâlnirii			
Apel primit			
În timpul apelului			
Sunet dezactivat			
Sunet activat			
Video pornit			
Video oprit			
Asocierea Bluetooth®			
Mod de asociere		 5 sec.	
Asociere efectuată			

Notă:

- Lumina ambientă (pentru dezactivarea sunetului) este disponibilă atunci când Logi Dock, căștile Zone Wireless (Plus) sau Zone True Wireless Earbuds sunt sursa audio. Lumina ambientă (pentru video) este disponibilă doar pentru dispozitivele cu certificare UC sau Teams.

Sfat:

- Personalizarea luminii ambiante este disponibilă în Logi Tune.

CONECTAREA DISPOZITIVELOR USB

- Logi Dock are 5 porturi USB: 2 porturi USB-A și 2 porturi USB-C pe panoul din spate; 1 port USB-C pe lateral.
- Conectați pur și simplu dispozitivele USB externe, cum ar fi tastatura și mouse-ul, la porturile USB-A sau C.

Notă: Încărcați dispozitivul iOS prin porturile USB-A sau C cu pictogramă pentru port de încărcare (⚡) doar când Logi Dock este deconectat de la laptop.

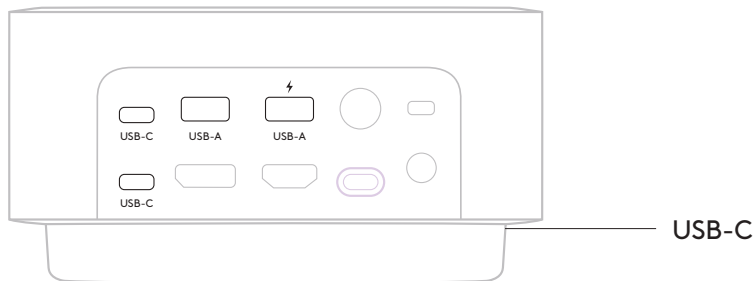

CONECTAREA DISPOZITIVELOR MOBILE ACTIVATE PENTRU *BLUETOOTH*[®]

1. Apăsăți butonul de asociere prin *Bluetooth*[®] de pe panoul din spate timp de 3 secunde. Lumina ambiantă din față se va aprinde intermitent în albastru.
2. Deschideți setările pentru *Bluetooth*[®] de pe dispozitivul dvs. mobil.
3. Selectați Logi Dock în lista dispozitivelor descoperite.
4. După ce asocierea se efectuează cu succes, lumina ambiantă va lumina în albastru constant timp de 5 secunde și se va auzi un sunet.

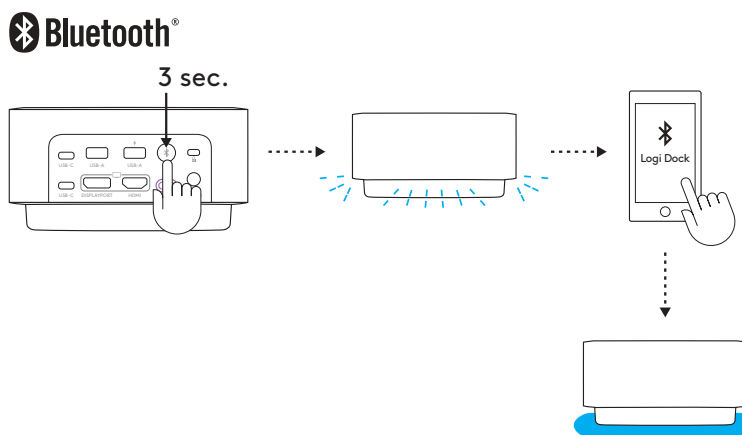

CONECTAREA DISPOZITIVULUI CU DISPLAYPORT

Pentru a conecta dispozitivul video DisplayPort (cum ar fi un monitor, un proiector) la Logi Dock, introduceți cablul DisplayPort* în portul DisplayPort de pe panoul din spate.

* Cablul DisplayPort nu este inclus.

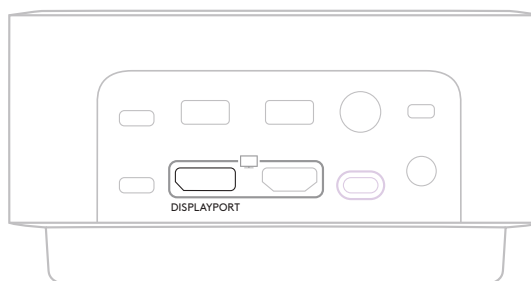

CONECTAREA UNUI DISPOZITIV HDMI

Pentru a conecta dispozitivul video HDMI (cum ar fi un monitor, un proiector) la Logi Dock, introduceți cablul HDMI* în portul HDMI de pe panoul din spate.

* Cablul HDMI nu este inclus.

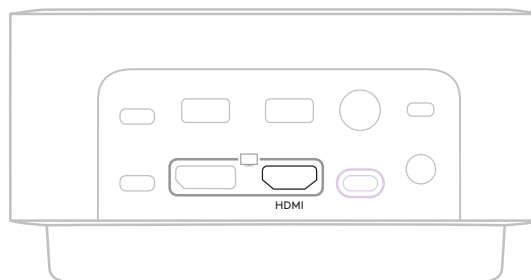

UTILIZAREA UNEI ÎNCUIETORI KENSINGTON

Pentru a securiza Logi Dock cu o încuietoare Kensington:

1. înfășurați un capăt al cablului de siguranță în jurul unui obiect fix;
2. introduceți cheia în încuietoarea cablului;
3. introduceți încuietoarea cablului în fanta de securitate Kensington de pe panoul din spate; rotiți și scoateți cheia.

* Încuietoarea Kensington și cheile nu sunt incluse.

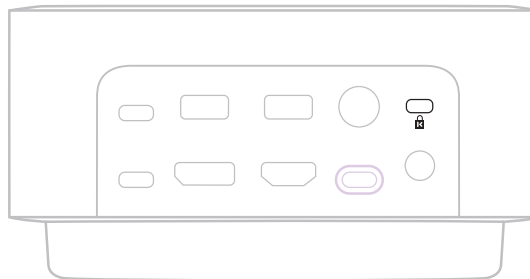

DIMENSIUNI

Înălțime x lățime x adâncime: 84,8 mm x 160,0 mm x 131,5 mm

Greutate: 0,942 kg

CERINȚE DE SISTEM

Funcționează cu aplicațiile obișnuite pentru apeluri, disponibile pe majoritatea platformelor și sistemelor de operare.

Funcționează cu computere *Windows*, *macOS* sau *Chrome* prin *USB-C*, cu modul alternativ și cu dispozitive mobile cu *iOS* sau *Android* prin *Bluetooth®*.

SPECIFICAȚII TEHNICE

Tipul microfonului: Sase microfoane cu formare de fascicule, cu algoritmi avansați

Frecvență de răspuns (difuzor): 60 Hz – 20 kHz

Frecvență de răspuns (microfon): 65 Hz – 8 kHz

Distanța de acoperire wireless: Interval de până la 30 m/100 ft (vizibilitate lipsită de obstacole)

Alimentarea sistemului: încărcare până la 100 W

Lungimea cablului (cablu USB-C la C): 1 m (3,3 ft)

Lungimea cablului (cablu de alimentare CA): 1,7 m (5,6 ft)

Lungimea cablului (sursă de alimentare): 1,6 m (5,2 ft)

www.logitech.com/support/logidock

ÜRÜNÜNÜZÜ TANIYIN

UC SÜRÜMÜ

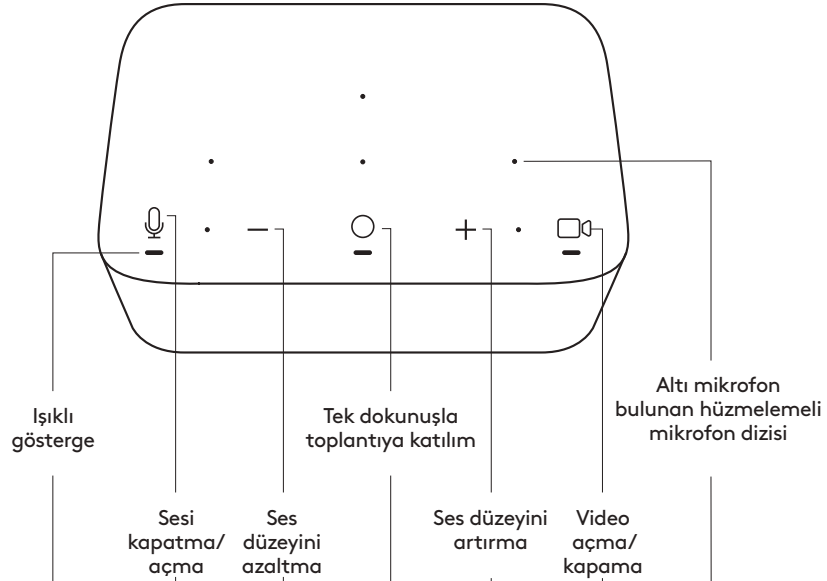

TEAMS SÜRÜMÜ

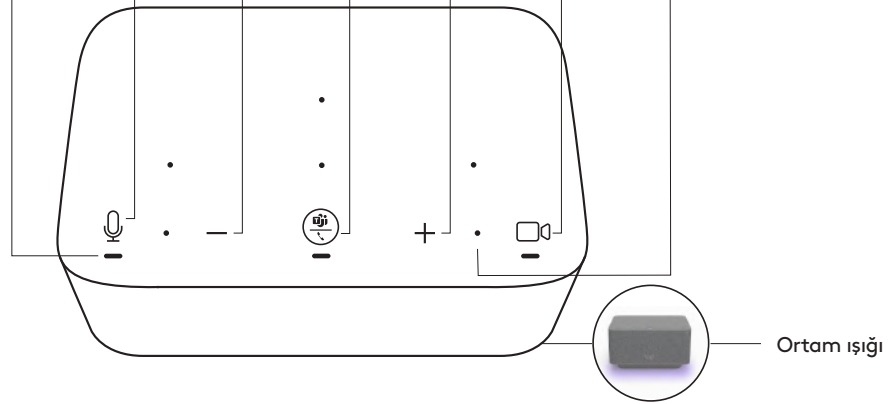

ARKADAN GÖRÜNÜM

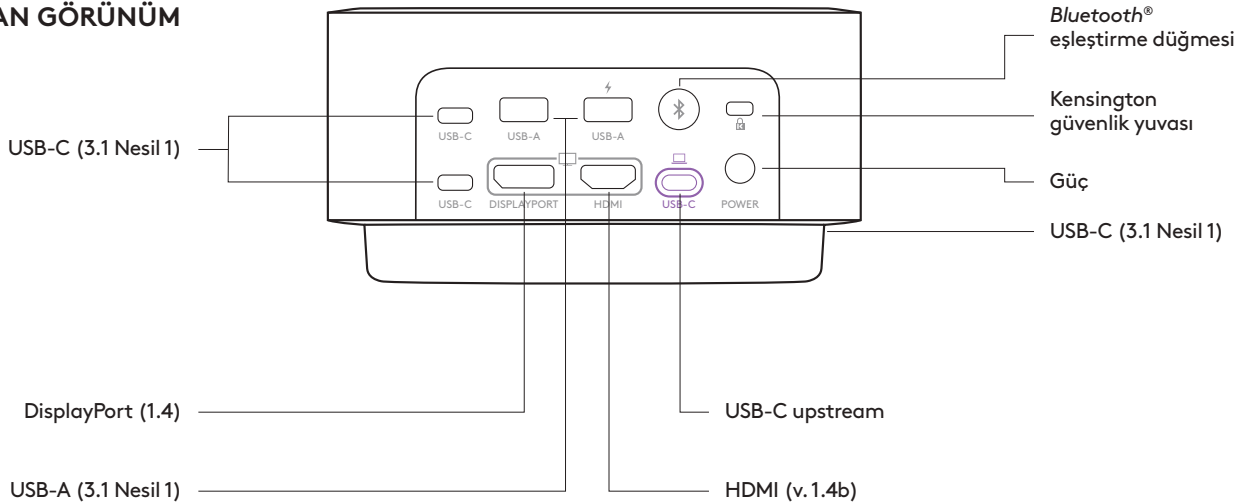

KUTU İÇERİĞİ

1. Logi Dock
2. Güç kaynağı (1,6 m)
3. AC güç kablosu (1,7 m)
4. USB-C'den USB-C'ye kablo (1 m)
5. Kullanıcı belgeleri

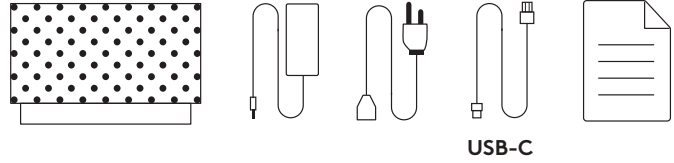

GÜÇ BAĞLAMA

1. AC güç kablosunun bir ucunu güç kaynağına, diğer ucunu da prize bağlayın.
2. Güç kaynağını, bağlantı istasyonundaki AC güç bağlantı noktasına bağlayın.

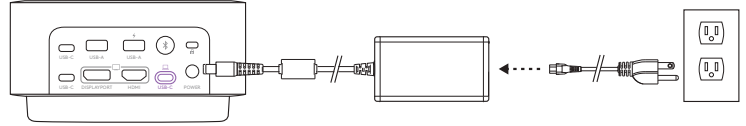

USB-C KABLOSUYLA BAĞLAMA

USB-C kablosunun bir ucunu Logi Dock'taki USB-C upstream bağlantı noktasına, diğer ucunu da bilgisayarınızdaki USB-C bağlantı noktasına takın.

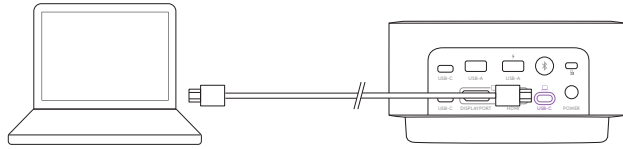

LOGI TUNE UYGULAMASI

Google Calendar ve Office 365 ile takvim entegrasyonu ve tek dokunuşla toplantı kontrolleri için www.logitech.com/tune adresinden Logi Tune uygulamasını indirin ve yükleyin.

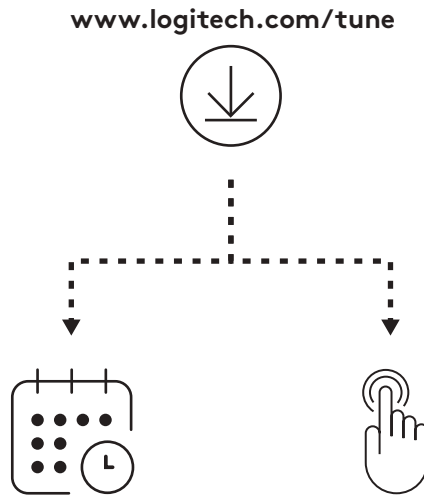

TAKVİM ENTEGRASYONU

1. Bilgisayarınızda Logi Tune uygulamasını açın.
2. Dilediğiniz takvimi bağlayın ve takvim sağlayıcınız ile kimlik doğrulaması yapın. Ardından uygulamadaki adımları izleyin.
3. Başarıyla bağlandıktan sonra ajandanız panoda görünecektir.

TEK DOKUNUŞLA TOPLANTI KONTROLLERİ

1. Logi Tune ile takviminizi bağlayın.
2. Tune uygulamasının arka planda çalıştığından emin olun. Tune etkinse uygulamayı görev çubuğunda görebilirsiniz.
3. Tek dokunuşla katılım özelliği varsayılan olarak etkinleştirilecektir.
4. Devre dışı bırakmak için Tune uygulamasında cihaz ayarlarını ziyaret edin.



TOPLANTI KONTROLLERİ VE GÖSTERGE IŞIĞI

UC sürümü				
Düğme	Kullanım	Gösterge ışığı	Eylem	
🎤	Sesi kapatma	Sesi kapatma açık	Sabit yanar KIRMIZI	Kısa basın
		Sesi kapatma kapalı	Sabit yanar BEYAZ	
○	Arama Kontrolleri	Boşta	—	Tune'ü çalıştırmak/ kapatmak için kısa basın
		Toplantı zamanı	Yanıp sönen MOR	—
		Gelen arama	Yanıp sönen BEYAZ	Aramayı yanıtlamak için kısa basın
		Etkin arama	Sabit yanar BEYAZ	Aramayı reddetmek için 2 saniye basın
+	Ses düzeyi	Sesi artır	—	Kısa bas
		Sesi azalt		
📺	Video	Video açık	Sabit yanar BEYAZ	Kısa basın
		Video kapalı	Sabit yanar KIRMIZI	

Not:

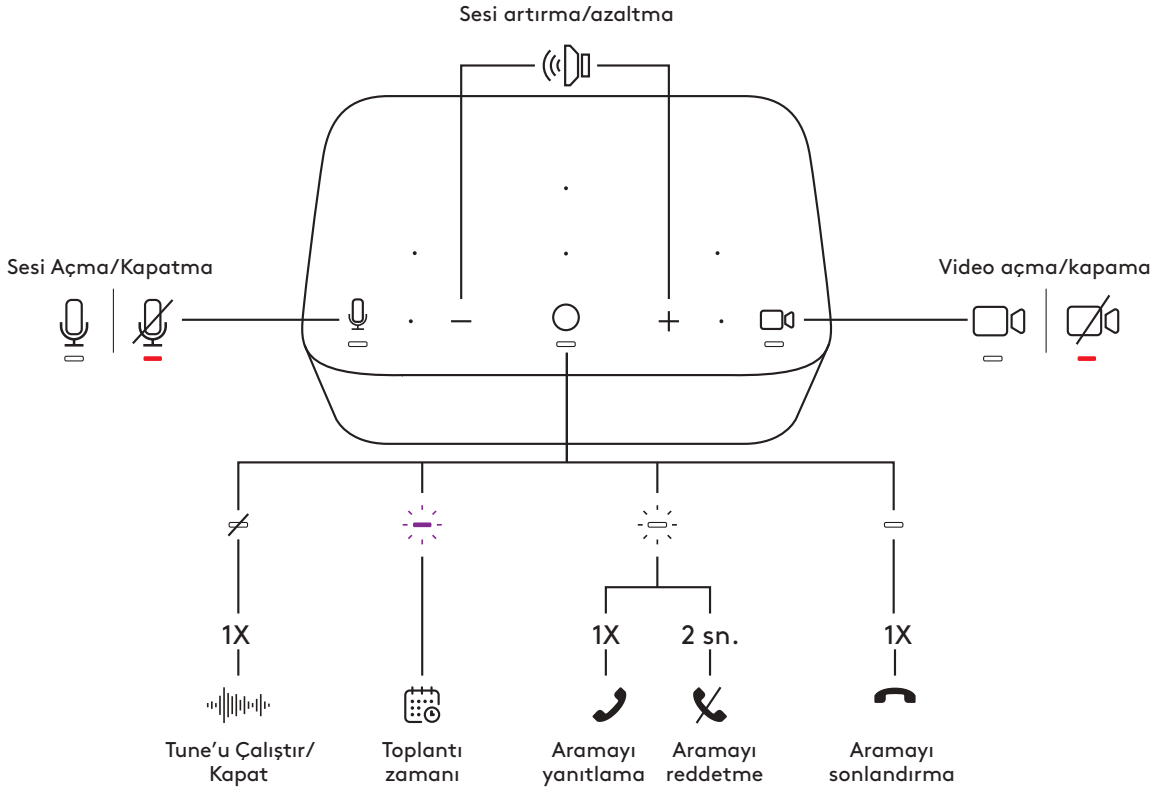
- Zone Wireless (Plus) kulaklık veya Zone True Wireless Earbuds Logi Dock'a bağlandığında hem hoparlör hem de kulaklık durumu eşitlenmiş olacaktır.
- Sesi kapatma gösterge ışığı; Logi Dock, Zone Wireless (Plus) kulaklık veya Zone True Wireless Earbuds ses kaynağı olduğunda kullanılabilir. Video gösterge ışığı, yalnızca UC veya Teams sertifikalı cihazlarda mevcuttur.









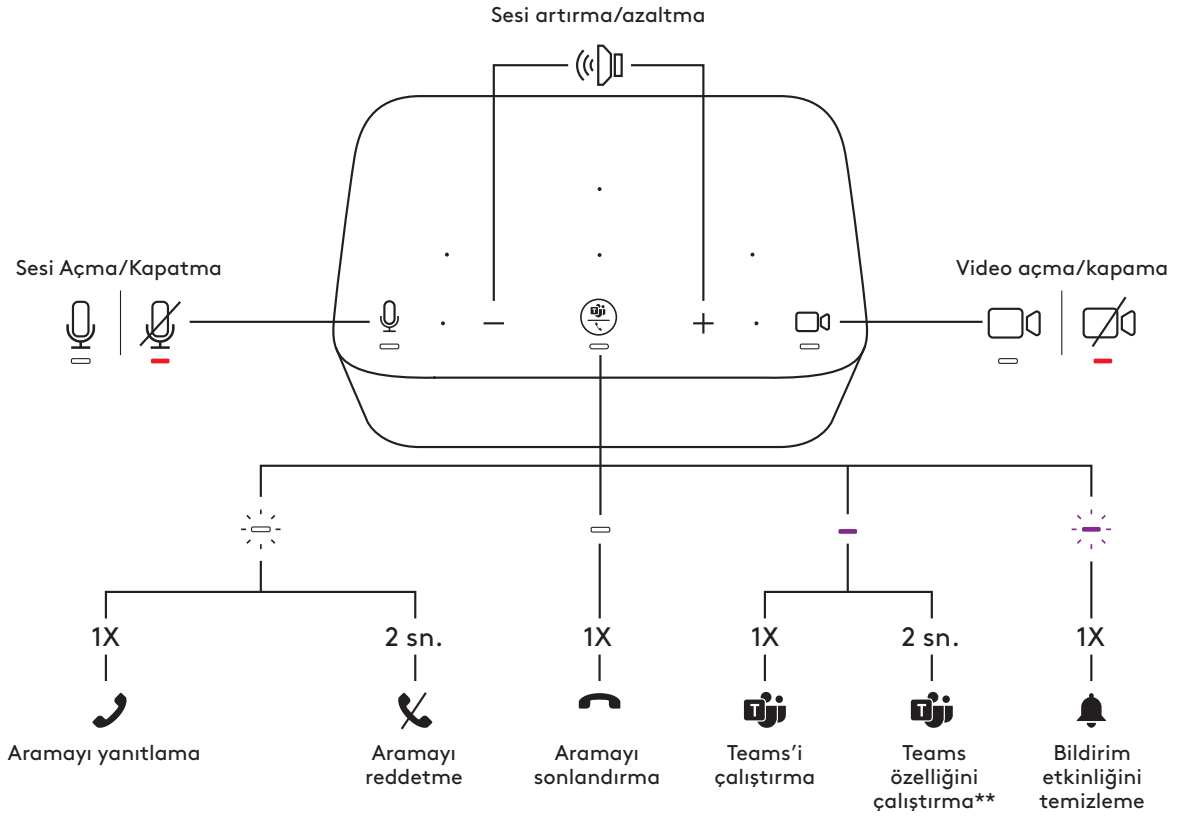







TEAMS sürümü				
Düğme	Kullanım		Gösterge ışığı	Eylem
	Sesi kapatma	Sesi kapatma açık	Sabit yanar KIRMIZI	Kısa basın
		Sesi kapatma kapalı	Sabit yanar BEYAZ	
	Arama Kontrolleri	Gelen arama	Yanıp sönen BEYAZ	Aramayı yanıtlamak için kısa basın
		Etkin arama	Sabit yanar BEYAZ	Aramayı reddetmek için 2 saniye basın
	Teams Faaliyetleri	Boşta	Sabit MOR	Teams'i çalıştırmak için kısa basın
		Etkin arama		Diğer aktif cihazdaki sesi aktarmak için kısa basın*
		Teams bildirim		Yanıp sönen MOR
		Teams bildirim	Yanıp sönen MOR	Bildirim etkinliğini temizlemek için kısa basın
+	Ses düzeyi	Sesi artır	—	Kısa bas
		Sesi azalt		
	Video	Video açık	Sabit yanar BEYAZ	Kısa basın
		Video kapalı	Sabit yanar KIRMIZI	

Not:

- Teams faaliyetleri, yalnızca Teams kilitli olmayan bilgisayar veya Mac üzerinde çalışırken işlevseldir.
- Zone Wireless (Plus) kulaklık veya Zone True Wireless Earbuds Logi Dock'a bağlandığında hem hoparlör hem de kulaklık durumu eşitlenmiş olacaktır.
- Sesi kapatma gösterge ışığı; Logi Dock, Zone Wireless (Plus) kulaklık veya Zone True Wireless Earbuds ses kaynağı olduğunda kullanılabilir. Video gösterge ışığı, yalnızca UC veya Teams sertifikalı cihazlarda mevcuttur.
- *Zone Wireless (Plus) kulaklık veya Zone True Wireless Earbuds doğrudan Logi Dock'a bağlıysa ve etkin bir aramada olursanız Logi Dock'a bir kez basmak, etkin aramayı aktarmak yerine aramayı sonlandıracaktır.
- **Teams özelliğiyle ilgili en güncel bilgiler için www.logitech.com/support/Logi-Dock-compatibility adresine göz atın



ORTAM IŞIĞI

UC sürümü/TEAMS sürümü			
			
	Sol	Orta	Sağ
Takvim girişi			
Toplantı zamanı			
Gelen arama			
Aramada			
Sesi kapatma açık			
Sesi kapatma kapalı			
Video açık			
Video kapalı			
Bluetooth® eşleştirmesi			
Eşleştirme modu		 5 sn.	
Eşleştirildi			

Not:

- Ortam ışığı (sesi kapatma işlevi için); Logi Dock, Zone Wireless (Plus) kulaklık veya Zone True Wireless Earbuds ses kaynağı olduğunda kullanılabilir. Ortam ışığı (video için) yalnızca UC veya Teams sertifikalı cihazlarda mevcuttur.

İpucu:

- Ortam ışığı özelleştirmesi, Logi Tune uygulamasında mevcuttur.

USB CİHAZLARI BAĞLAMA

- Logi Dock 5 adet USB bağlantı noktasına sahiptir: Arka panelde 2 adet USB-A ve 2 adet USB-C bağlantı noktası ve yan kısımda 1 adet USB-C bağlantı noktası.
- USB-A veya C bağlantı noktalarına sahip klavye ve fare gibi harici USB cihazlarınızı bağlayın.

Not: Lütfen iOS cihazınızı yalnızca Logi Dock dizüstü bilgisayardan çıkarıldığında üzerinde şarj simgesi (⚡) olan USB-A veya C bağlantı noktalarında şarj edin.

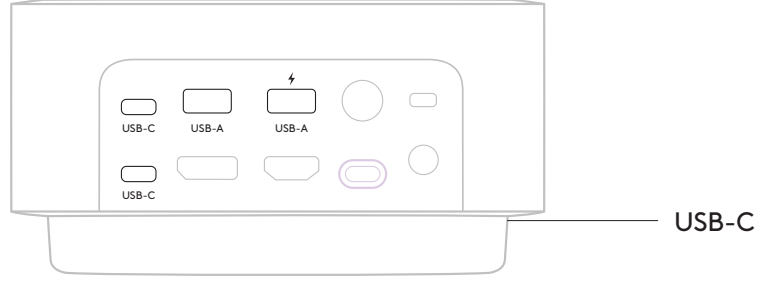

BLUETOOTH® ÖZELLİKLİ MOBİL CİHAZLARI BAĞLAMA

1. Arka paneldeki Bluetooth® eşleştirme düğmesine 3 saniye basılı tutun. Ön kısımdaki ortam ışığı mavi renkte yanıp sönecektir.
2. Mobil cihazınızdaki Bluetooth® ayarlarını açın.
3. Bağlanılabilecek cihazlar arasından Logi Dock'u seçin.
4. Başarıyla eşleştirdiğinde ortam ışığı sonifikasyon ile birlikte 5 saniye boyunca mavi renkte sabit şekilde yanacaktır.

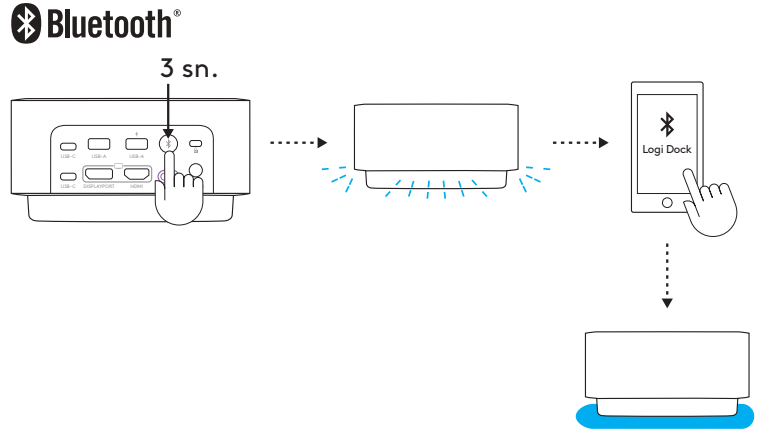

BİR DISPLAYPORT CİHAZINI BAĞLAMA

DisplayPort video cihazınızı (monitör, projektör gibi) Logi Dock'a bağlamak için DisplayPort kablosunu* arka paneldeki DisplayPort'a takın.

* DisplayPort kablosu dâhil değildir.

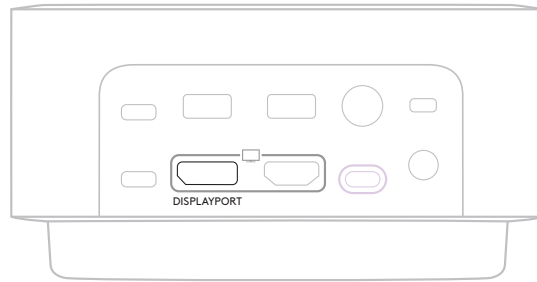

BİR HDMI CİHAZINI BAĞLAMA

HDMI video cihazınızı (monitör, projektör gibi) Logi Dock'a bağlamak için HDMI kablosunu* arka paneldeki HDMI bağlantı noktasına takın.

* HDMI kablosu dâhil değildir.

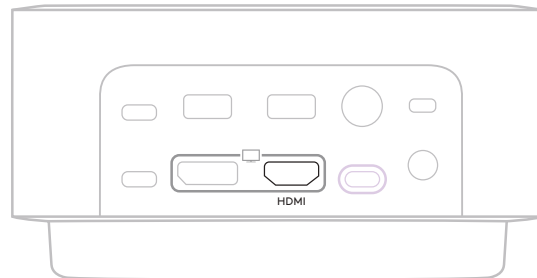

KENSINGTON KİLİDİ KULLANMA

Logi Dock'u bir Kensington kilidiyle güvence altına almak için:

1. Güvenlik kablosunun bir ucunu güvenli bir nesnenin etrafına dolayın.
2. Anahtarı kablo kilidine takın.
3. Kablo kilidini arka paneldeki Kensington güvenlik yuvasına takın. Anahtarı döndürüp çıkarın.

* Kensington kilidi ve anahtarlar dâhil değildir.

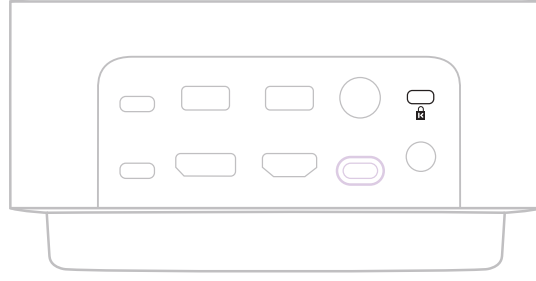

BOYUTLAR

Yükseklik x Genişlik x Derinlik: 84,8 mm x 160,0 mm x 131,5 mm

Ağırlık: 0,942 kg

SİSTEM GEREKSİNİMLERİ

Hemen hemen tüm platformlar ve işletim sistemlerinde yaygın arama uygulamalarıyla çalışır.

Alt Modu'na sahip USB-C aracılığıyla Windows, macOS veya Chrome tabanlı bilgisayarlarla ve Bluetooth® aracılığıyla iOS veya Android tabanlı mobil cihazlarla çalışır.

TEKNİK ÖZELLİKLER

Mikrofon türü: Gelişmiş algoritmalara sahip altı hüzmeli mikrofon

Frekans yanıtı (Hoparlör): 60 Hz-20 kHz

Frekans yanıtı (Mikrofon): 65 Hz-8 kHz

Kablosuz kullanım mesafesi: 30 m'ye (100 fit) kadar (açık görüş alanı)

Sistem gücü: 100 watt'a kadar şarj

Kablo uzunluğu (USB-C'den C'ye kablo): 1 m (3,3 fit)

Kablo uzunluğu (AC güç kablosu): 1,7 m (5,6 fit)

Kablo uzunluğu (Güç kaynağı): 1,6 m (5,2 fit)

www.logitech.com/support/logidock

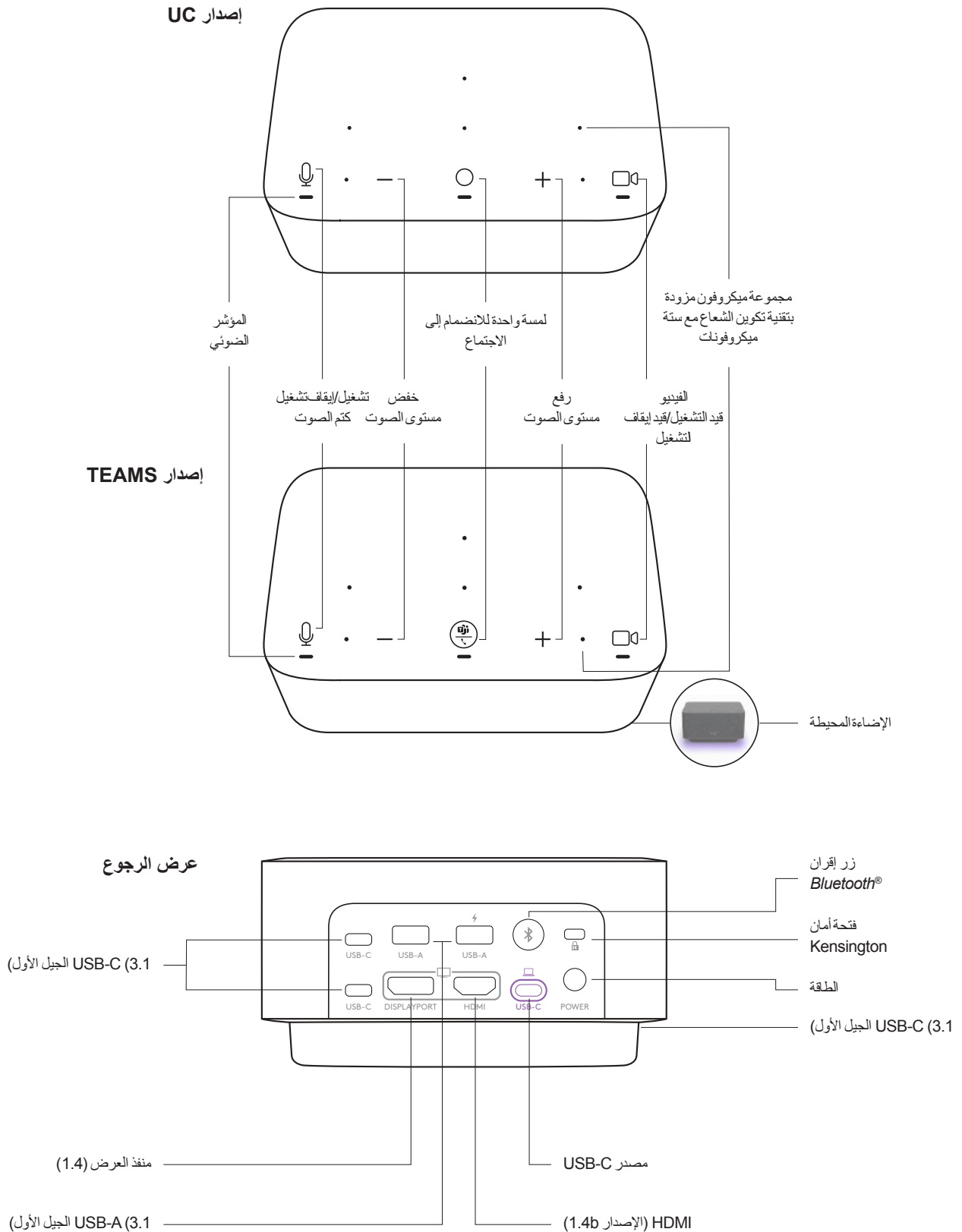

محتويات العبوة

1. وحدة الإرساء Logi
2. وحدة الإمداد بالطاقة (1.6 م)
3. سلك طاقة التيار المتردد (1.7 م)
4. كابل USB-C (إلى 1 USB-C م)
5. وثائق المستخدم

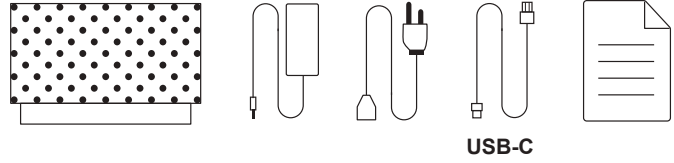

التوصيل بمصدر طاقة

1. صل أحد طرفي سلك طاقة التيار المتردد بوحدة الإمداد بالطاقة، وصل طرفاً آخر بمقبس الطاقة.
2. صل وحدة الإمداد بالطاقة بمنفذ طاقة التيار المتردد في محطة الإرساء.

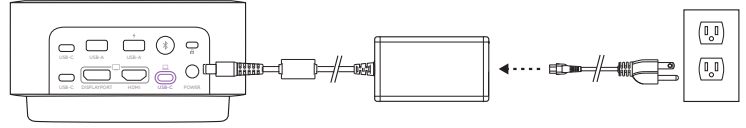

التوصيل من خلال كابل USB-C

- صل أحد طرفي كابل USB-C بمنفذ مصدر USB-C في وحدة الإرساء Logi، وصل طرفاً آخر بمنفذ USB-C على جهاز الكمبيوتر لديك.

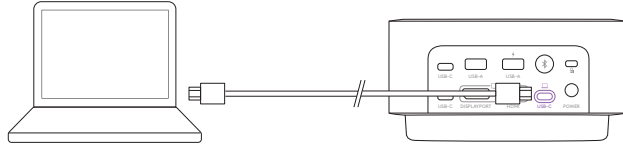

تطبيق LOGI TUNE

- قم بتنزيل تطبيق Logi Tune وتثبيته من www.logitech.com/tune لتكامل التقويم مع تقويم Google، و Office 365، وعناصر التحكم في الاجتماع بلمسة واحدة.

www.logitech.com/tune

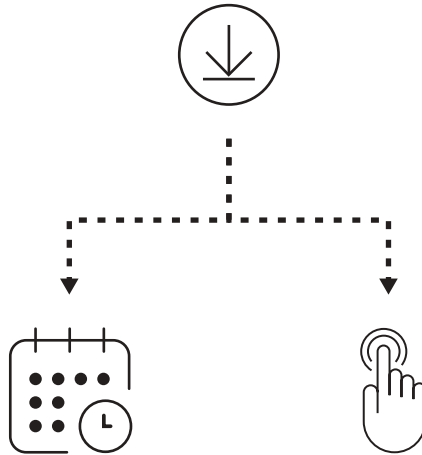

مزامنة التقييم

1. افتح تطبيق Logi Tune على جهاز الكمبيوتر لديك.
2. قم بربط تقييمك المفضل ومصادقته باستخدام موفر التقييم لديك. ثم اتبع الخطوات الموجودة في التطبيق.
3. سيظهر جدول أعمالك في لوحة المعلومات بمجرد نجاح الارتباط.

عناصر التحكم في الاجتماع بلمسة واحدة

1. قم بربط تقييمك مع Logi Tune.
2. تأكد من أن Tune قيد التشغيل في الخلفية. يمكنك رؤية التطبيق في شريط المهام إذا كان Tune نشطاً.
3. سيتم تنشيط خاصية "لمسة واحدة للانضمام" بشكل افتراضي.
4. لإلغاء التنشيط، انتقل إلى إعدادات الجهاز في تطبيق Tune.

عناصر التحكم في الاجتماع وضوء المؤشر

إصدار UC			
الزر	الاستخدام	ضوء المؤشر	الإجراء
🎤	كتم الصوت	أحمر ثابت	ضغط قصيرة
		أبيض ثابت	ضغط قصيرة
○	عناصر التحكم في المكالمات	-	ضغط قصيرة لاستدعاء / إغلاق Tune
		أرجواني وامض	-
		أبيض وامض	ضغط قصيرة للرد على المكالمات
		أبيض ثابت	ضغط لمدة ثانيتين لرفض المكالمات
		أبيض ثابت	ضغط قصيرة لإنهاء المكالمات
+ -	مستوى الصوت	-	ضغط قصيرة
		-	ضغط قصيرة
📺	الفيديو	أبيض ثابت	ضغط قصيرة
		أحمر ثابت	ضغط قصيرة

ملاحظة:

- عند اتصال سماعة الرأس (Zone Wireless (Plus أو سماعات الأذن Zone True Wireless بوحدة الإرساء Logi، ستكون حالة مكبر الصوت وحالة سماعة الرأس متزامنتين على حد سواء.
- تتوفر إضاءة مؤشر كتم الصوت عندما تكون وحدة الإرساء Logi أو سماعة الرأس (Zone Wireless (Plus أو سماعات الأذن Zone True Wireless هي مصدر الصوت. لا تتوفر إضاءة مؤشر الفيديو سوى لأجهزة الاتصالات الموحدة (UC)، أو للأجهزة المعتمدة من قبل Teams.

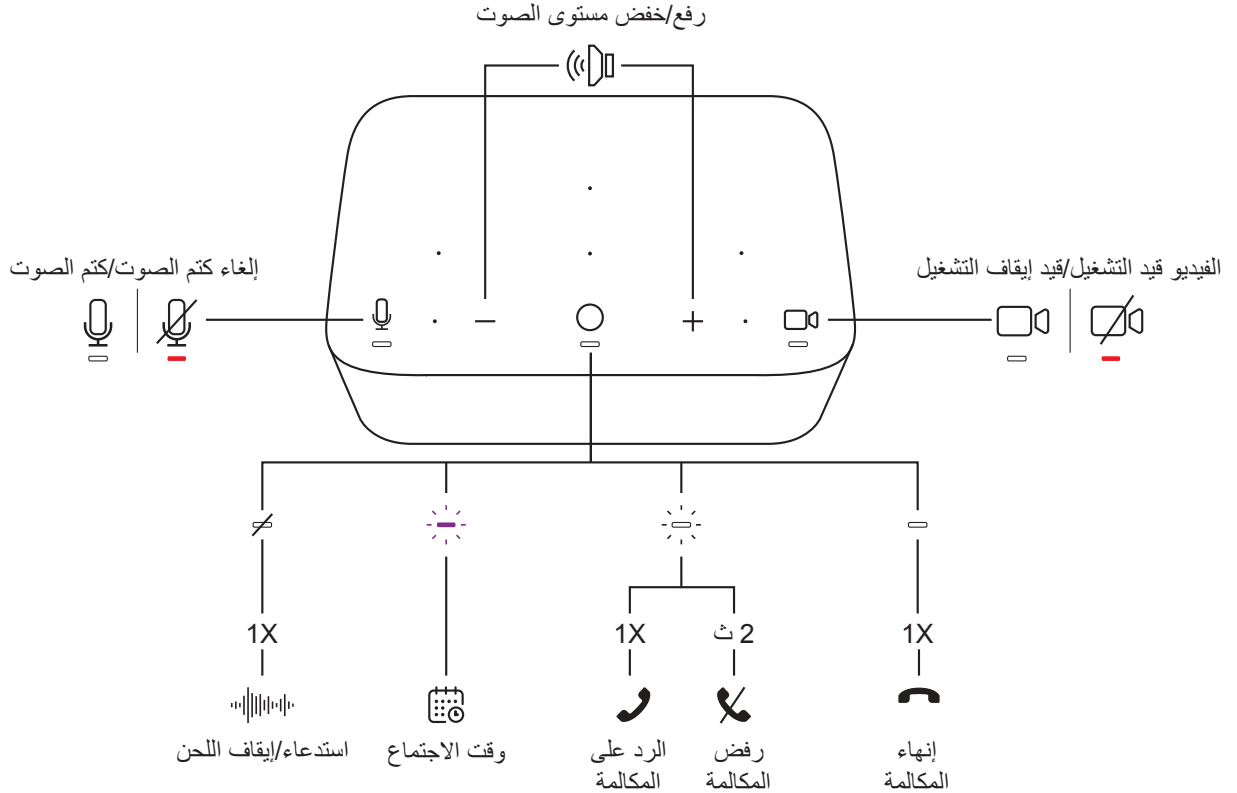







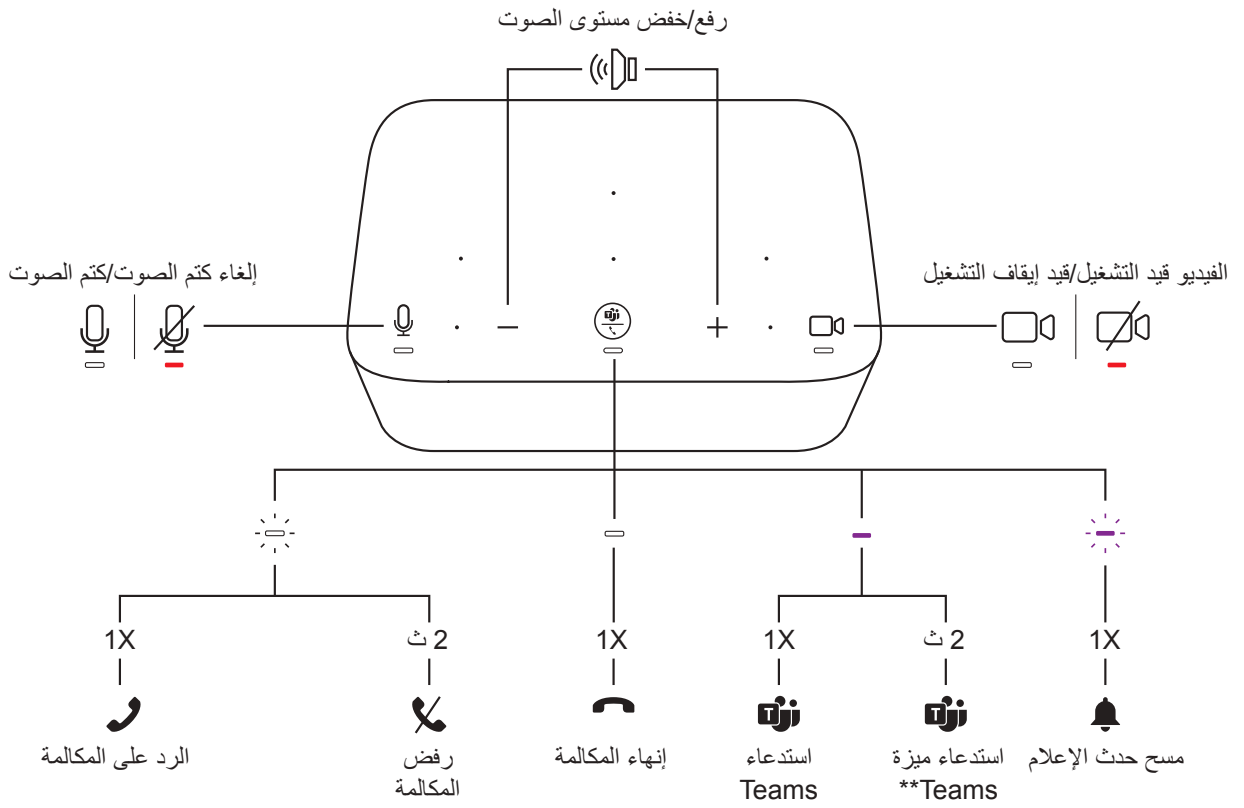



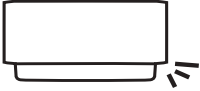



إصدار TEAMS				
الزر	الاستخدام	ضوء المؤشر	الإجراء	
	كتم الصوت	أحمر ثابت	ضغطة قصيرة	تشغيل كتم الصوت
		أبيض ثابت		إيقاف تشغيل كتم الصوت
	عناصر التحكم في المكالمات	أبيض وامض	ضغطة قصيرة للرد على المكالمة	مكالمة واردة
		أبيض ثابت	ضغطة لمدة ثانيتين لرفض المكالمة	مكالمة نشطة
		أرجواني داكن	ضغطة قصيرة لاستدعاء Teams	حالة خمول
	أنشطة Teams	أرجواني وامض	ضغطة قصيرة لنقل الصوت من جهاز آخر نشط* ضغطة لمدة ثانيتين لاستدعاء ميزة Teams** ضغطة قصيرة لمسح حدث الإعلام	مكالمة نشطة إشعار Teams
+	مستوى الصوت	-	ضغطة قصيرة	رفع مستوى الصوت
				خفض مستوى الصوت
	الفيديو	أبيض ثابت	ضغطة قصيرة	الفيديو قيد التشغيل
		أحمر ثابت		الفيديو قيد إيقاف التشغيل

ملاحظة:

- لا تعمل أنشطة Teams إلا عندما يكون Teams مثبتًا على كمبيوتر شخصي أو جهاز Mac غير مؤمن.
- عند اتصال سماعة الرأس (Zone Wireless (Plus أو سماعات الأذن Zone True Wireless بوحدة الإرساء Logi، ستكون حالة مكبر الصوت وحالة سماعة الرأس متزامنتين على حدٍ سواء.
- تتوفر إضاءة مؤشر كتم الصوت عندما تكون وحدة الإرساء Logi أو سماعة الرأس (Zone Wireless (Plus أو سماعات الأذن Zone True Wireless هي مصدر الصوت. لا تتوفر إضاءة مؤشر الفيديو سوى لأجهزة الاتصالات الموحدة (UC) أو للأجهزة المعتمدة من قبل Teams.
- *في حال كانت سماعة الرأس (Zone Wireless (Plus أو سماعات الأذن Zone True Wireless متصلة مباشرة بوحدة الإرساء Logi وكنت في مكالمة نشطة، فإن ضغطة واحدة على وحدة الإرساء Logi تنتهي المكالمة بدلاً من تحويل مكالمة نشطة.
- **يرجى الرجوع إلى www.logitech.com/support/Logi-Dock-compatibility للتمتع بأخر تحديثات ميزة Teams



الإضاءة المحيطة

إصدار UC/إصدار TEAMS			
			
اليمنى	الوسطى	اليسرى	
إدخال التقييم			
			وقت الاجتماع
			مكالمة واردة
إنشاء إجراء مكالمة			
			تشغيل كتم الصوت
			إيقاف تشغيل كتم الصوت
			الفيديو قيد التشغيل
			الفيديو قيد إيقاف التشغيل
إقران Bluetooth®			
	 5 ث		وضع الإقران
			مقترن

ملاحظة:

– تتوفر الإضاءة المحيطة (لكتم الصوت)، عندما تكون وحدة الإرساء Logi أو سماعة الرأس (Zone Wireless Plus) أو سماعات الأذن Zone True Wireless هي مصدر الصوت. لا تتوفر الإضاءة المحيطة (للفيديو) سوى لأجهزة الاتصالات الموحدة (UC)، أو للأجهزة المعتمدة من قبل Teams.

تلميح:

– تتوفر إمكانية تخصيص الإضاءة المحيطة على Logi Tune.

توصيل أجهزة USB

- تحتوي وحدة الإرساء Logi على 5 منافذ USB: منفذ USB-A ومنفذ USB-C في اللوحة الخلفية؛ ومنفذ USB-C في الجانب.
- كل ما عليك هو توصيل أجهزة USB الخارجية لديك مثل لوحة المفاتيح والماوس بمنافذ USB-A أو USB-C.
- ملاحظة: يُرجى شحن جهاز iOS الخاص بك عبر منفذ USB-A أو USB-C باستخدام رمز منفذ الشحن (⚡)، وذلك فقط في حالة فصل وحدة الإرساء Logi عن الكمبيوتر المحمول.

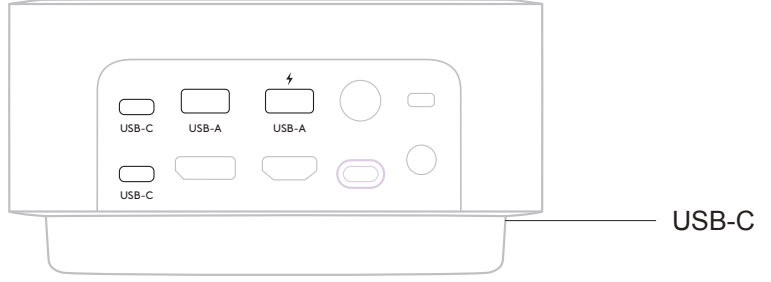

توصيل الأجهزة المحمولة التي تدعم تقنية **BLUETOOTH**

1. اضغط على زر الإقران **Bluetooth** على اللوحة الخلفية لمدة 3 ثوان. ستومض الإضاءة المحيطة الأمامية باللون الأزرق.
2. افتح إعدادات **Bluetooth** على جهازك المحمول.
3. حدّد وحدة الإرساء Logi في الأجهزة القابلة للاكتشاف.
4. بمجرد نجاح الإقران، سيتحول لون الإضاءة المحيطة إلى اللون الأزرق الثابت لمدة 5 ثوان مع صوتنة.

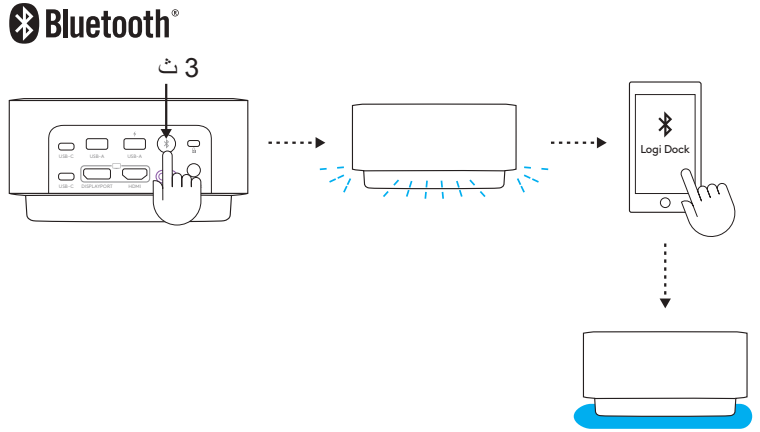

توصيل جهاز منفذ العرض

لتوصيل جهاز فيديو منفذ العرض لديك (مثل شاشة العرض أو جهاز العرض) بوحدة الإرساء Logi، أدخل كابل منفذ العرض* في منفذ العرض باللوحة الخلفية.

* كابل منفذ العرض غير مضمّن.

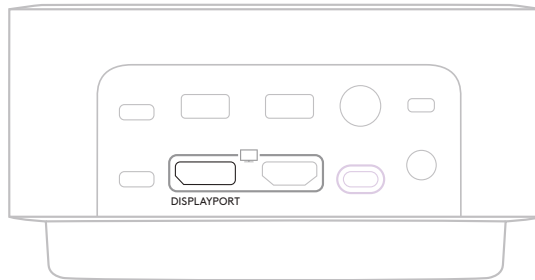

توصيل جهاز HDMI

لتوصيل جهاز فيديو HDMI لديك (مثل شاشة العرض أو جهاز العرض) بوحدة الإرساء Logi، أدخل كابل HDMI* في منفذ HDMI باللوحة الخلفية.

* كابل HDMI غير مضمّن.

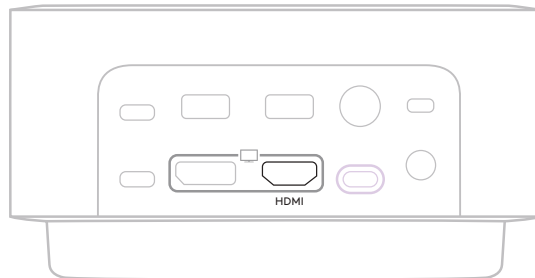

استخدام قفل KENSINGTON

1. لتأمين وحدة الإرساء Logi باستخدام قفل Kensington:
 1. قم بلف أحد طرفي كابل الأمان حول جسم مثبت.
 2. أدخل المفتاح في قفل الكابل.
 3. أدخل قفل الكابل في فتحة أمان Kensington في اللوحة الخلفية. أدر المفتاح ثم انزعه.
- * قفل Kensington والمفاتيح غير مضمّنة.

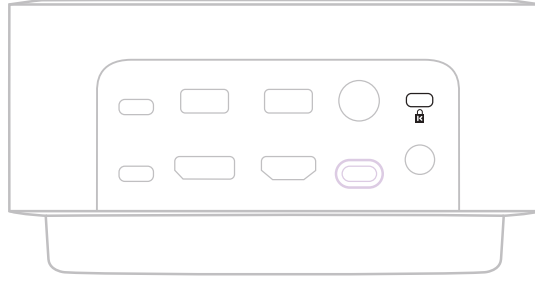

الأبعاد

الطول × العرض × العمق: 131.5 ملم × 160.0 ملم × 84.8 ملم
الوزن: 0.942 كجم

متطلبات النظام

يعمل مع تطبيقات الاتصال الشائعة عبر جميع الأنظمة الأساسية وأنظمة التشغيل تقريبًا. يعمل مع أجهزة الكمبيوتر التي تعمل بنظام التشغيل Windows، أو macOS، أو Chrome عبر USB-C مع الوضع Alt والأجهزة المحمولة التي تعمل بنظام التشغيل iOS أو Android عبر Bluetooth®.

المواصفات الفنية

نوع الميكروفون: ستة ميكروفونات مزودة بتقنية تكوين الشعاع مع خوارزميات متقدمة
استجابة التردد (مكبر الصوت): 60 هرتز - 20 كيلوهرتز
استجابة التردد (الميكروفون): 65 هرتز - 8 كيلوهرتز
النطاق اللاسلكي: حتى 30 مترًا / 100 قدم (مجال رؤية مفتوح)
إضافة قوية إلى النظام: شحن يصل حتى 100 واط
طول الكابل (كابل USB-C): 3.3 إلى 3.3 أقدام (1 م)
طول الكابل (سلك طاقة التيار المتردد): 5.6 أقدام (1.7 م)
طول الكابل (وحدة الإمداد بالطاقة): 5.2 أقدام (1.6 م)

www.logitech.com/support/logidock

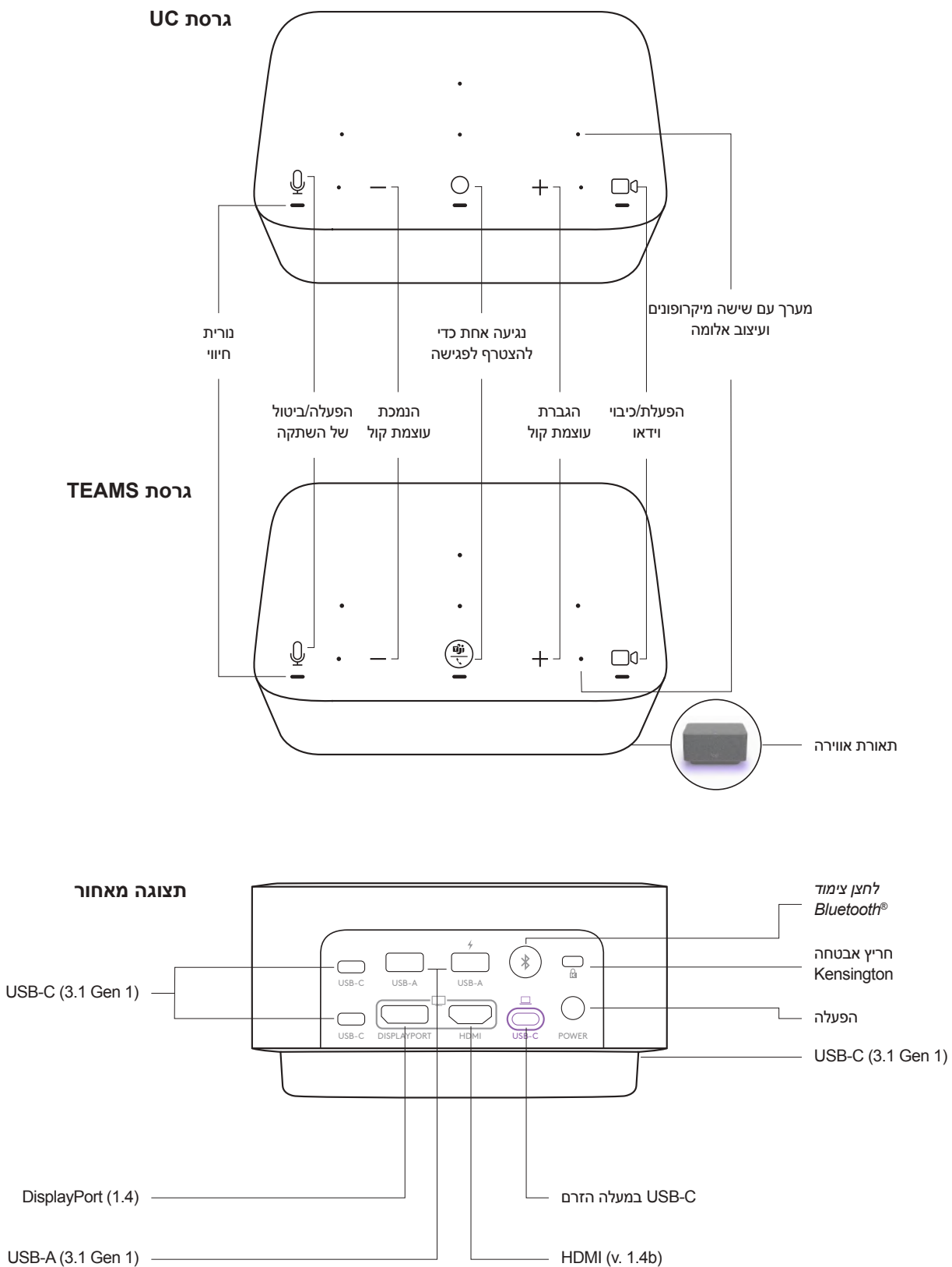

מה בקופסה?

1. Logi Dock
2. ספק כוח (1.6 מ')
3. כבל חשמל AC (1.7 מ')
4. כבל USB-C to USB-C (1 מ')
5. תיעוד למשתמש

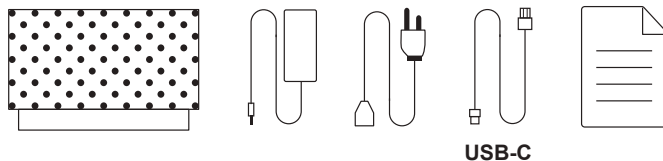

התחברות לחשמל

1. חבר קצה אחד של כבל החשמל (AC) לספק הכוח, ואת הקצה השני לשקע חשמל.
2. חבר את ספק הכוח לשקע חשמל AC בתחנת העגינה.

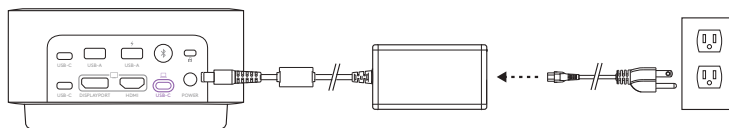

חיבור באמצעות כבל USB-C

- חבר קצה אחד של כבל USB-C ליציאת USB-C במעלה הזרם ב-Logi Dock, וחבר את הקצה השני ליציאת USB-C במחשב שלך.



יישום LOGI TUNE

הורד והתקן את Logi Tune מהאתר www.logitech.com/tune, לשילוב של לוח השנה עם Google Calendar ו-Office 365 ולשליטה בפגישות בנגיעה אחת.

www.logitech.com/tune

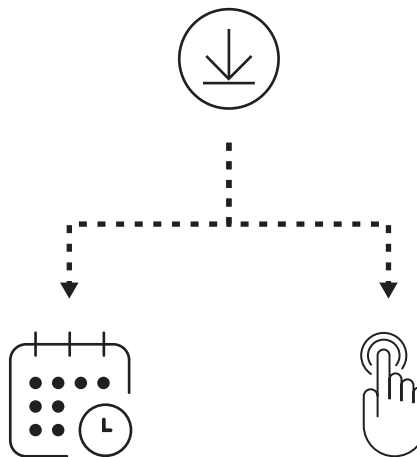

שילוב לוח שנה

1. פתח במחשב את היישום של Logi Tune.
2. קשר אליו לוח שנה מועדף, ובצע אימות מול ספק לוח השנה. לאחר מכן, בצע את ההוראות ביישום.
3. אם הקישור הצליח, סדר היום שלך יופיע בלוח המחוונים.

פקדי פגישה בנגיעה אחת

1. קשר את לוח השנה אל Logi Tune.
2. יש לוודא ש-Tune פועל ברקע. אם Tune פעיל, היישום יופיע בשורת המשימות.
3. אפשרות ההצטרפות בנגיעה אחת תופעל כברירת מחדל.
4. אפשר להשבית אותה מהגדרות המכשיר שביישום של Tune.

גרסת UC			
פעולה	נורית חיווי	שימוש	לחצן
לחיצה קצרה	אדום רצוף	השתקה	השתק
	לבן רצוף	ביטול השתקה	
לחיצה קצרה תפעיל/תסגור את Tune	-	מצב המתנה	פקדי שיחה
-	סגול מהבהב	מועד הפגישה	
לחיצה קצרה תענה לשיחה	לבן מהבהב	שיחה נכנסת	
לחיצה למשך שתי שניות תדחה שיחה			
לחיצה קצרה תסיים שיחה	לבן רצוף	שיחה פעילה	
לחיצה קצרה	-	הגברת עוצמת קול	עוצמת קול
		הנמכת עוצמת קול	
לחיצה קצרה	לבן רצוף	הפעלת וידאו	וידאו
	אדום רצוף	כיבוי וידאו	

הערה:

- כשאוזניות (Plus Zone Wireless) או Zone True Wireless מחוברות ל-Logi Dock, מצב הרמקול יסונכרן עם האוזניות.

- נורית החיווי של ההשתקה זמינה כאשר מקור השמע הוא Logi Dock, אוזניות Zone Wireless (Plus) או אוזניות Zone True Wireless. נורית החיווי של הוידאו זמינה רק למכשירים עם אישור UC או Teams.

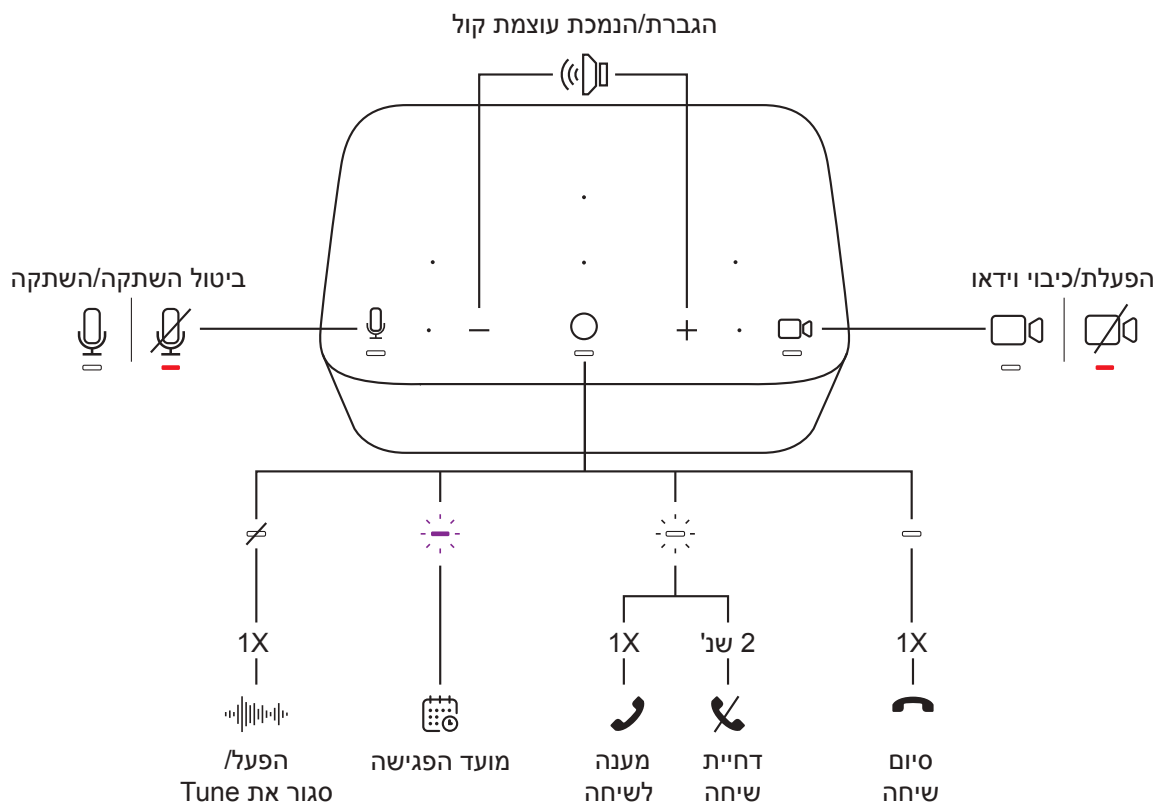







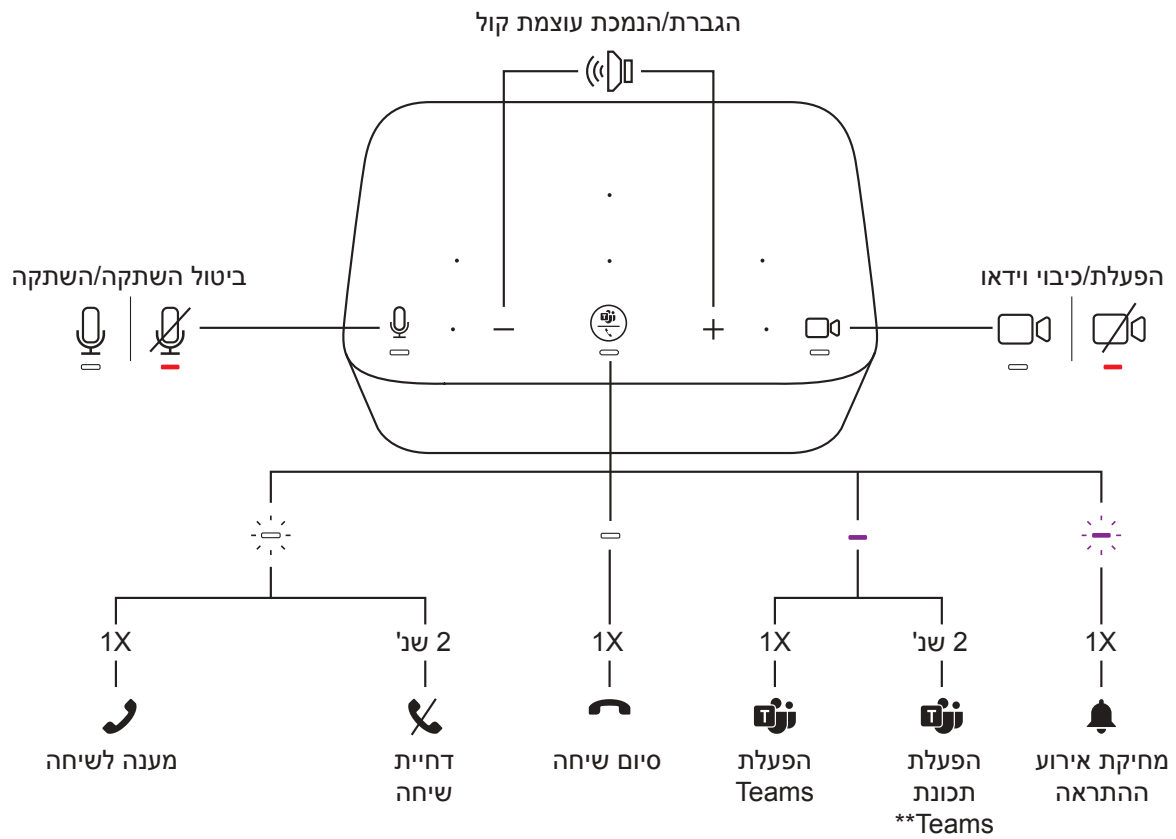



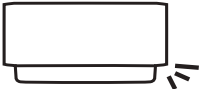

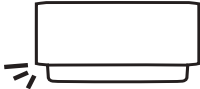

גרסת TEAMS				
פעולה	נורית חיווי	שימוש		לחצן
לחיצה קצרה	אדום רצוף	השתקה	השתק	
	לבן רצוף	ביטול השתקה		
לחיצה קצרה תענה לשיחה	לבן מהבהב	שיחה נכנסת	פקדי שיחה	
לחיצה למשך שתי שניות תדחה שיחה		שיחה פעילה		
לחיצה קצרה תפעיל את Teams	סגול קבוע	מצב המתנה	פעילויות ב-Teams	
לחיצה קצרה תעביר שמע ממכשיר פעיל אחר*		שיחה פעילה		
לחיצה למשך שתי שניות תפעיל את תכונת Teams**		התראת Teams		
לחיצה קצרה תמחק את אירוע ההתראה	סגול מהבהב			
לחיצה קצרה	-	הגברת עוצמת קול	עוצמת קול	+
		הנמכת עוצמת קול		-
לחיצה קצרה	לבן רצוף	הפעלת וידאו	וידאו	
	אדום רצוף	כיבוי וידאו		

הערה:

- הפעילויות ב-Teams מתפקדות רק כאשר Teams פועלת במחשב PC או Mac שאינו נעול.
- כשאוזניות Zone Wireless או Zone True Wireless מחוברות ל-Logi Dock, מצב הרמקול יסונכרן עם האוזניות.
- נורית החיווי של ההשתקה זמינה כאשר מקור השמע הוא Logi Dock, אוזניות (Zone Wireless Plus) או אוזניות Zone True Wireless. נורית החיווי של הווידאו זמינה רק למכשירים עם אישור UC או Teams.
- *אם אוזניות (Zone Wireless Plus) או אוזניות Zone True Wireless מחוברות ישירות אל Logi Dock, ויש כעת שיחה פעילה, לחיצה אחת על Logi Dock תסיים את השיחה, במקום להעביר שיחה פעילה.
- **עיין בעדכונים האחרונים על תכונת Teams בכתובת www.logitech.com/support/Logi-Dock-compatibility



תאורת אווירה

גרסת UC/גרסת TEAMS			
			
ימין	אמצע	שמאל	
רשומה בלוח שנה			
			מועד הפגישה
			שיחה נכנסת
בשיחה			
			השתקה
			ביטול השתקה
			הפעלת וידאו
			כיבוי וידאו
צימוד Bluetooth®			
	 5 שני		מצב צימוד
			מצומד

הערה:

– תאורת אווירה (להשתקה) זמינה כאשר מקור השמע הוא Logi Dock, אוזניות (Plus) Zone Wireless או אוזניות Zone True Wireless. תאורת האווירה (לוידיאו) זמינה רק למכשירים עם אישור UC או Teams.

עצה:

– התאמה אישית של תאורת אווירה ב-Logi Tune.

חיבור מכשירי USB

- ל-Logi Dock יש חמש יציאות USB: שתי יציאות USB-A ושתי יציאות USB-C בלוח האחורי; יציאת USB-C אחת בצד.
- צריך רק לחבר מכשירי USB חיצוניים, כמו מקלדת ועכברים, ליציאות USB-A או USB-C.
- הערה: נא לטעון מכשירי iOS באמצעות יציאות USB-A או USB-C עם סמל יציאת טעינה (⚡) רק כאשר Logi Dock מנותק מהמחשב הנישא.

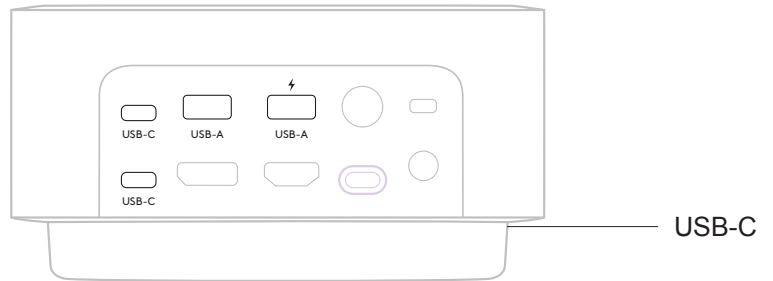

חיבור מכשירים ניידים התומכים ב-BLUEETOOTH®

1. לחץ על לחצן צימוד Bluetooth® בלוח האחורי למשך שלוש שניות. תאורת האווירה שמלפנים תהבהב בכחול.
2. פתח את תפריט הגדרות Bluetooth® במכשיר הנייד.
3. בחר ב-Logi Dock מהמכשירים הניתנים לגילוי.
4. אחרי הצימוד, תאורת האווירה תאיר בכחול רצוף למשך 5 שניות, עם חיווי קולי.

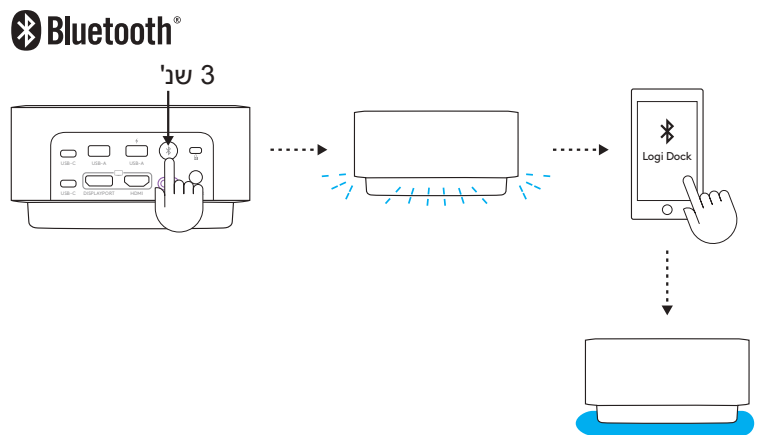

חיבור מכשיר ב-DISPLAYPORT

- כדי לחבר מכשיר וידאו ב-DisplayPort (כגון צג או מקרן) אל Logi Dock, יש לחבר כבל DisplayPort* ל-DisplayPort בלוח האחורי.

* כבל DisplayPort לא כלול.

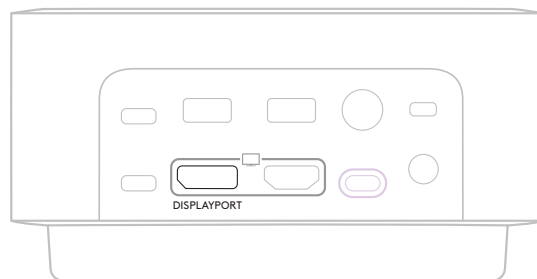

חיבור מכשיר ב-HDMI

- כדי לחבר מכשיר וידאו ב-HDMI (כגון צג או מקרן) אל Logi Dock, יש לחבר כבל HDMI* ליציאת HDMI בלוח האחורי.

* כבל HDMI לא כלול.

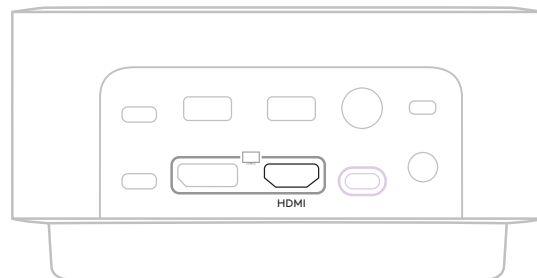

שימוש במנעול קנסינגטון

כדי להחזיק את Logi Dock במקום באמצעות מנעול קנסינגטון:

1. לפף קצה אחד של כבל האבטחה מסביב לאובייקט יציב.
2. הכנס את המפתח למנעול הכבל.
3. הכנס את מנעול הכבל לחריץ האבטחה מסוג קנסינגטון, הנמצא בלוח האחורי. סובב והוצא את המפתח.

* לא כלולים מנעול ומפתחות קנסינגטון.

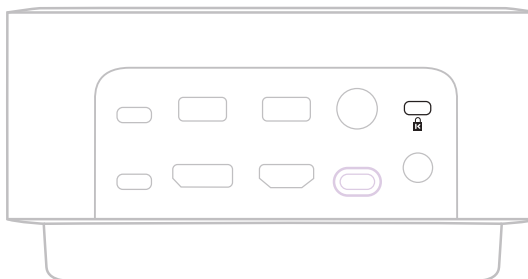

מידות

גובה x רוחב x עומק: 84.8 מ"מ x 160.0 מ"מ x 131.5 מ"מ
משקל: 0.942 ק"ג

דרישות מערכת

פועל עם יישומי שיחות נפוצים בכל הפלטפורמות ומערכות ההפעלה כמעט.
פועל עם מחשבי Windows, macOS או Chrome דרך USB-C ב-Alt Mode ועם מכשירי iOS או Android ניידים דרך Bluetooth®.

מפרט טכני

סוג מיקרופון: שישה מיקרופונים עם יכולת עיצוב אלומה ואלגוריתמים מתקדמים
תחום היענות (רמקל): 60 Hz-20 kHz
תחום היענות (מיקרופון): 65 Hz-8 kHz
טווח אלחוטי: עד 30 מטר (במרחב פתוח עם קו ראייה)
אספקת חשמל למערכת: עד 100 וואט בטעינה
אורך כבל (כבל USB-C ל-C): 1 מ'
אורך כבל (כבל חשמל AC): 1.7 מ'
אורך כבל (ספק כוח): 1.6 מ'

www.logitech.com/support/logidock

© 2022 Logitech, Logitech, Logitech והלוגו של Logitech הם סימנים מסחריים או סימנים מסחריים רשומים של Logitech Europe S.A. / או החברות המסונפות לה בארה"ב ובמדינות אחרות. הסימן המילולי והלוגואים של Bluetooth® הם סימנים מסחריים רשומים של Bluetooth SIG, Inc. וכל שימוש בהם על-ידי Logitech מתבצע בכפוף לרישיון שימוש. Windows, macOS, iOS, Chrome, Android, USB-C וכל שאר הסימנים המסחריים של ישויות חיצוניות הם רכוש בעליהם השונים.

瞭解您的產品

UC 版本

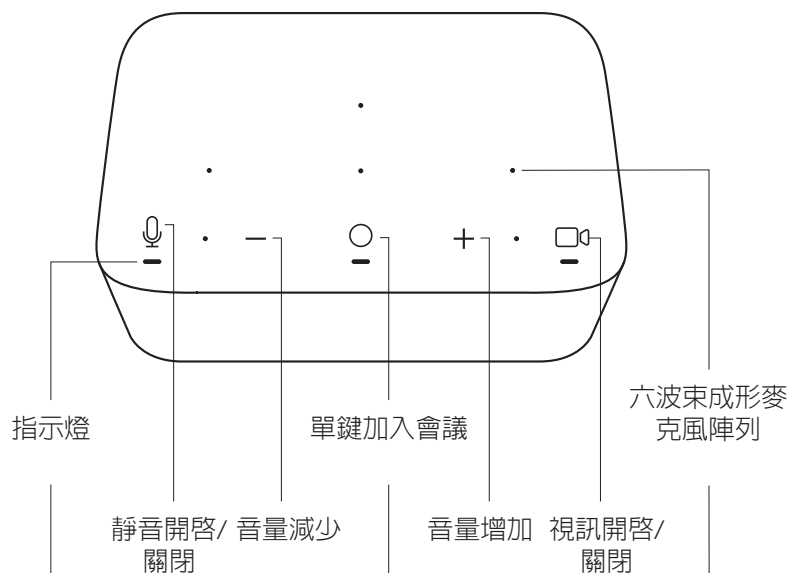

TEAMS 版本

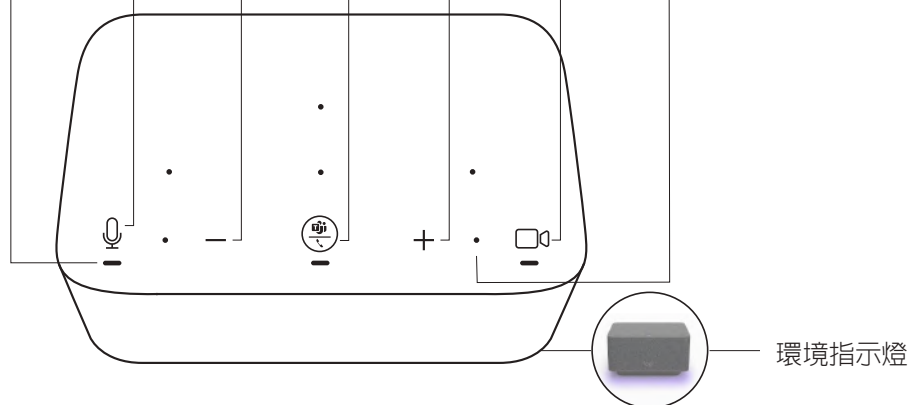

後側檢視

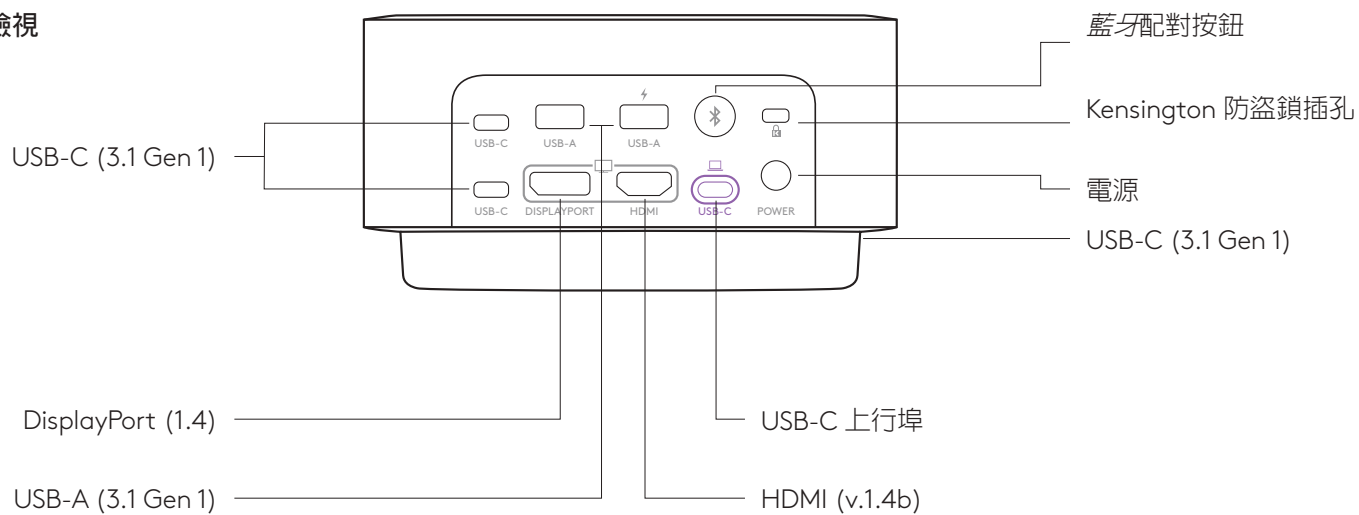

包裝內容

1. Logi Dock
2. 電源供應器 (1.6 公尺)
3. AC 電源線 (1.7 公尺)
4. USB-C 到 USB-C 連接線 (1 公尺)
5. 使用者文件

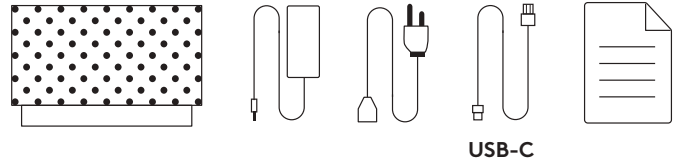

連接到電源

1. 將 AC 電源線的一端連接到電源供應器，另一端連接到插座。
2. 將電源供應器連接到擴充底座的 AC 電源連接埠。

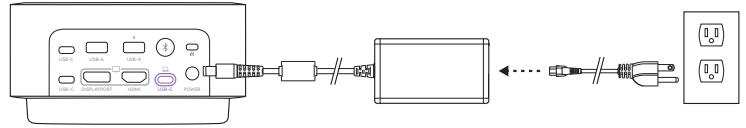

透過 USB-C 連接線連接

將 USB-C 連接線的一端連接到 Logi Dock 的 USB-C 上行連接埠，另一端連接到您電腦的 USB-C 連接埠。



LOGI TUNE 應用程式

到下列網址下載並安裝 Logi Tune 應用程式：
www.logitech.com/tune，以獲得與 Google Calendar 和 Office 365 行事曆整合，以及單鍵會議控制功能。

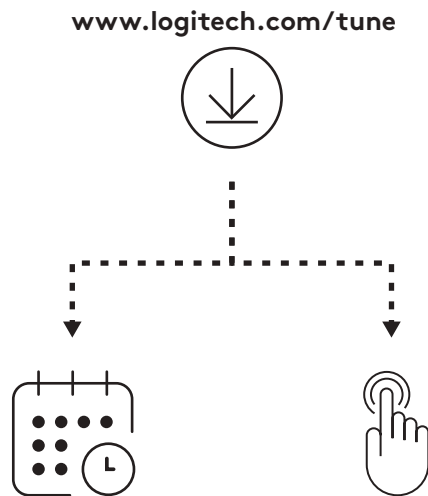

行事曆整合

1. 在您的電腦上開啓 Logi Tune。
2. 將您慣用的行事曆和憑證連接到您的行事曆提供者。然後在應用程式中遵循下列步驟。
3. 連接成功後，您的日程應會顯示在儀表板上。

單鍵會議控制

1. 將行事曆連結到 Logi Tune。
2. 確認 Tune 在背景中執行。如果 Tune 處於執行狀態，會在工作列上看到此應用程式。
3. 在預設情況下，會啓用單鍵加入功能。
4. 若要停用，請前往 Tune 應用程式的裝置設定。

會議控制和指示燈

UC 版本				
按鈕	用途		指示燈	動作
🎤	靜音	靜音開啟	穩定紅燈	短按
		靜音關閉	穩定白燈	
○	通話控制	閒置狀態	—	短按可執行/關閉 Tune
		會議時間	閃爍紫燈	—
		來電	閃爍白燈	短按可接聽通話 按下 2 秒可掛斷通話
		通話中	穩定白燈	短按可結束通話
		增加音量	—	短按
減少音量				
📺	視訊	視訊開啟	穩定白燈	短按
		視訊關閉	穩定紅燈	

注意：

- 當 Zone Wireless (Plus) 耳機麥克風或 Zone True Wireless Earbuds 連線到 Logi Dock 時，話筒擴音機和耳機麥克風狀態會同步。
- 當 Logi Dock、Zone Wireless (Plus) 耳機麥克風或 Zone True Wireless Earbuds 是音源時，可使用靜音指示燈。視訊指示燈僅適用於 UC 或 Teams 認證裝置。

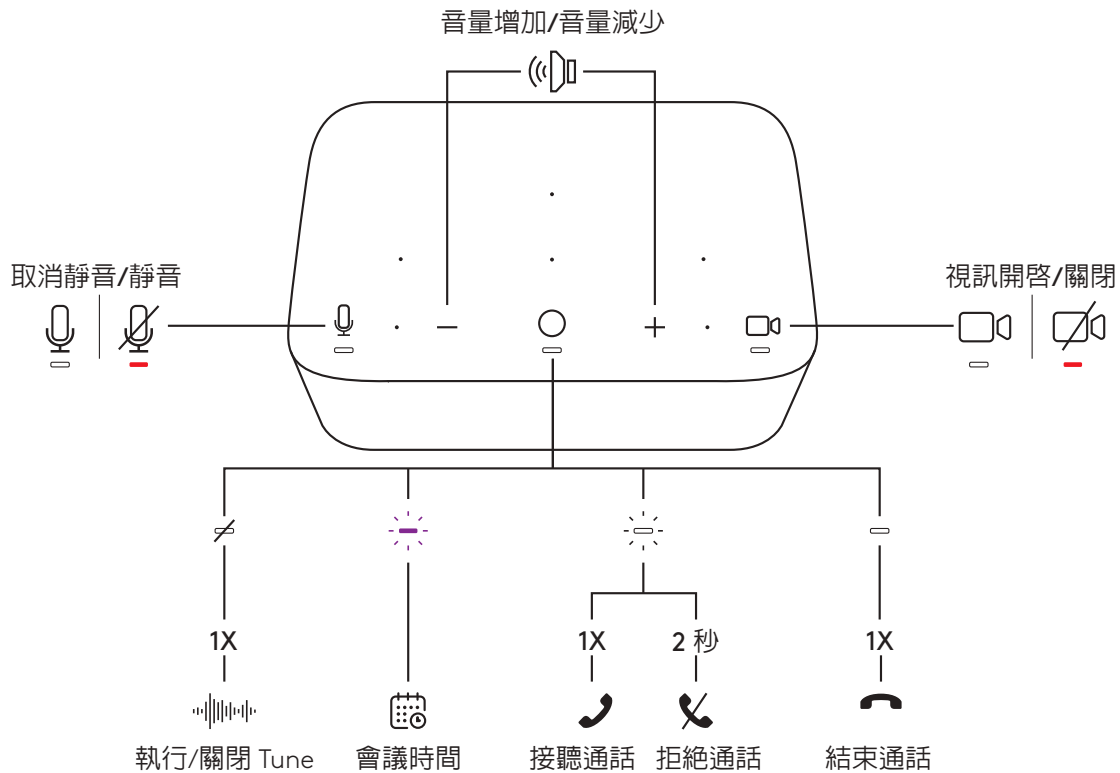







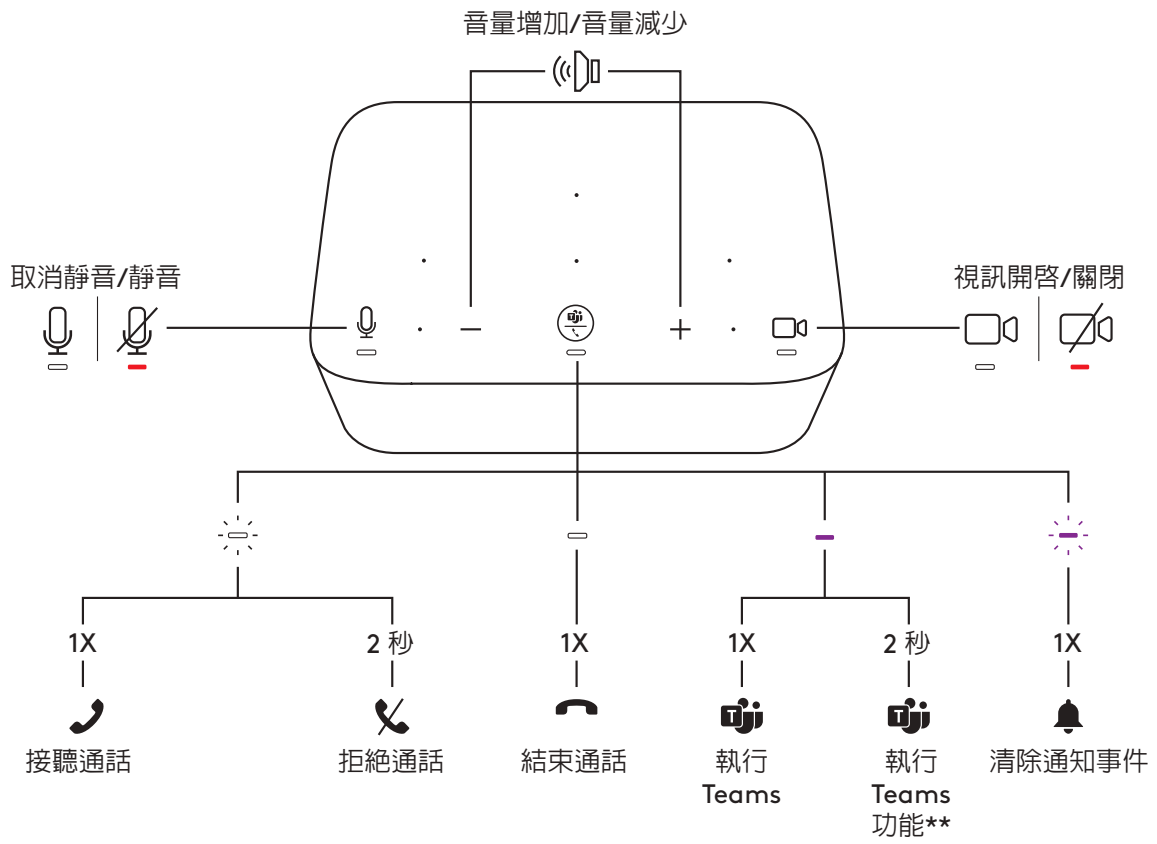



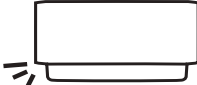

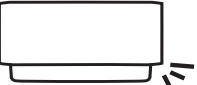

TEAMS 版本				
按鈕	用途		指示燈	動作
	靜音	靜音開啓	穩定紅燈	短按
		靜音關閉	穩定白燈	
	通話控制	來電	閃爍白燈	短按可接聽通話
		通話中	穩定白燈	短按可結束通話
	Teams 活動	閒置狀態	穩定紫燈	短按可執行 Tune
		通話中		短按可從其他使用中的裝置傳送音訊*
		Teams 通知	閃爍紫燈	短按可清除通知事件
+	音量	增加音量	—	短按
-		減少音量		
	視訊	視訊開啓	穩定白燈	短按
		視訊關閉	穩定紅燈	

注意：

- Teams 活動僅在 Teams 正在未鎖定的 PC 或 Mac 上執行時可以使用。
- 當 Zone Wireless (Plus) 耳機麥克風或 Zone True Wireless Earbuds 連線到 Logi Dock 時，話筒擴音機和耳機麥克風狀態會同步。
- 當 Logi Dock、Zone Wireless (Plus) 耳機麥克風或 Zone True Wireless Earbuds 是音源時，可使用靜音指示燈。視訊指示燈僅適用於 UC 或 Teams 認證裝置。
- *如果 Zone Wireless (Plus) 耳機麥克風或 Zone True Wireless Earbuds 是直接連線到 Logi Dock，且您是在通話中，按一下 Logi Dock 會結束通話而不是傳送進行中的通話。
- **請參閱 www.logitech.com/support/Logi-Dock-compatibility 以瞭解最新的 Teams 功能更新



環境指示燈

UC 版本/TEAMS 版本			
			
	左	中	右
行事曆項目			
會議時間			
來電			
通話中			
靜音開啓			
靜音關閉			
視訊開啓			
視訊關閉			
藍牙配對			
配對模式		 5 秒	
已配對			

注意：

- 當 Logi Dock、Zone Wireless (Plus) 耳機麥克風或 Zone True Wireless Earbuds 是音源時，可使用環境指示燈 (用於靜音)。環境指示燈 (用於視訊) 僅適用於 UC 或 Teams 認證裝置。

提示：

- 在 Logi Tune 中可自訂環境指示燈。

連接 USB 裝置

- Logi Dock 有 5 個 USB 連接埠：背面面板有 2 個 USB-A 和 2 個 USB-C 連接埠；側面有 1 個 USB-C 連接埠。
- 使用 USB-A 或 USB-C 連接埠就能簡單連接您的鍵盤等外部 USB 裝置。

注意：請僅在 Logi Dock 與筆記型電腦中斷連接時，才使用具有充電連接埠圖示的 USB-A 或 USB-C 連接埠為 iOS 裝置充電 (⚡)。

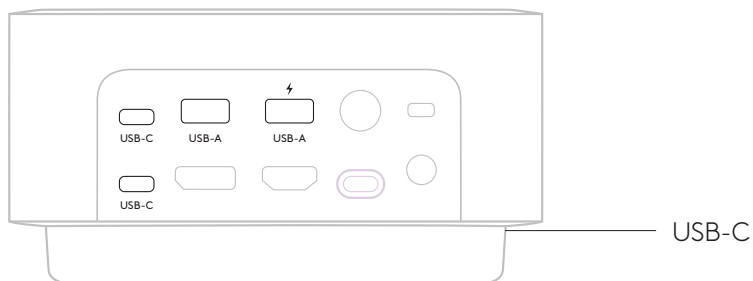

連線藍牙行動裝置

1. 按住背面面板的藍牙配對按鈕 3 秒。前方的環境指示燈會閃爍藍燈。
2. 開啟您行動裝置上的藍牙設定。
3. 在可發現裝置中選擇「Logi Dock」。
4. 成功配對後，環境指示燈會轉為穩定藍燈 5 秒並發出提示音。

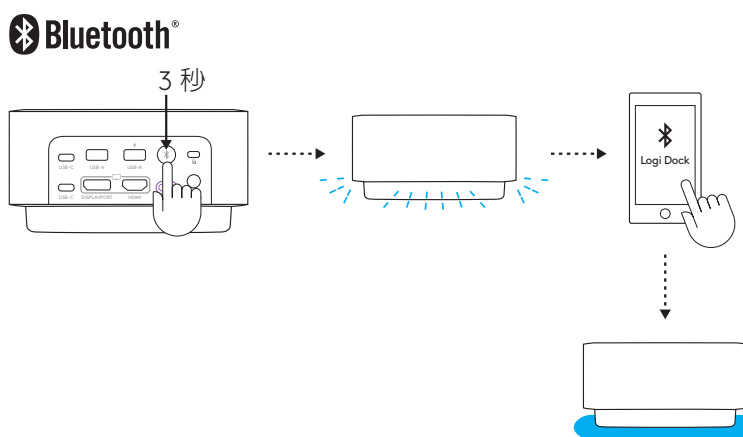

連線 DISPLAYPORT 裝置

若要将 DisplayPort 視訊裝置 (例如顯示器、投影機) 連接到 Logi Dock，請將 DisplayPort 連接線* 插入到背面面板的 DisplayPort。

* 未隨附 DisplayPort 連接線。

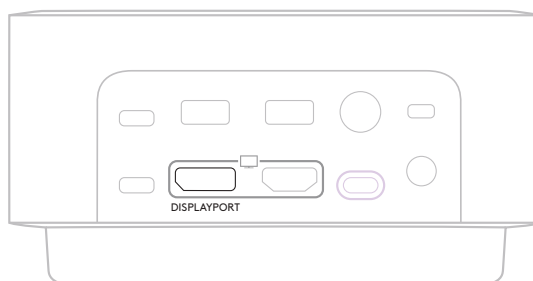

連線到 HDMI 裝置

若要将 HDMI 視訊裝置 (例如顯示器、投影機) 連接到 Logi Dock，請將 HDMI 連接線* 插入到背面面板的 HDMI 連接埠。

* 未隨附 HDMI 連接線。

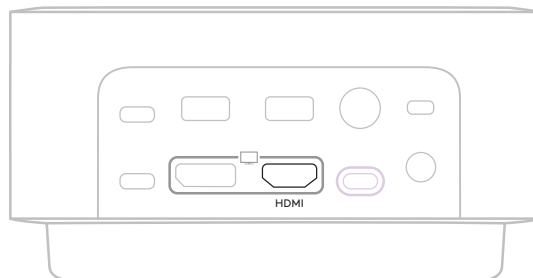

使用 KENSINGTON 防盜鎖

若要使用 Kensington 防盜鎖保護 Logi Dock：

1. 將保全連接線的一端纏繞到安全的物體上。
2. 將鑰匙插入連接線鎖。
3. 將連接線鎖插入到背面面板的 Kensington 防盜槽。轉動然後取出鑰匙。

* 未隨附 Kensington 防盜鎖與鑰匙。

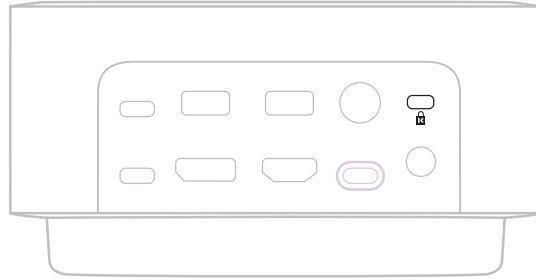

尺寸

高 x 寬 x 深：84.8 公釐 x 160.0 公釐 x 131.5 公釐

重量：0.942 公斤

系統需求

可搭配幾乎所有平台和作業系統上的常見通話應用程式使用。

可使用 Alt 模式透過 USB-C 搭配 Windows、macOS 或 Chrome 電腦使用，以及透過藍牙搭配 iOS 或 Android 行動裝置使用。

技術規格

麥克風類型：六個具有先進演算法的波束成形麥克風

音箱頻率響應：60 Hz - 20 kHz

麥克風頻率響應：65 Hz - 8 kHz

無線傳輸範圍：最遠 30 公尺/100 英尺 (視線可及的開放式場地)

系統供電：最高 100 瓦充電

連接線長度 (USB-C 到 USB-C 連接線)：1 公尺 (3.3 英尺)

連接線長度 (AC 電源線)：1.7 公尺 (5.6 英尺)

連接線長度 (電源供應器)：1.6 公尺 (5.2 英尺)

www.logitech.com/support/logidock

제품 설명

UC 버전

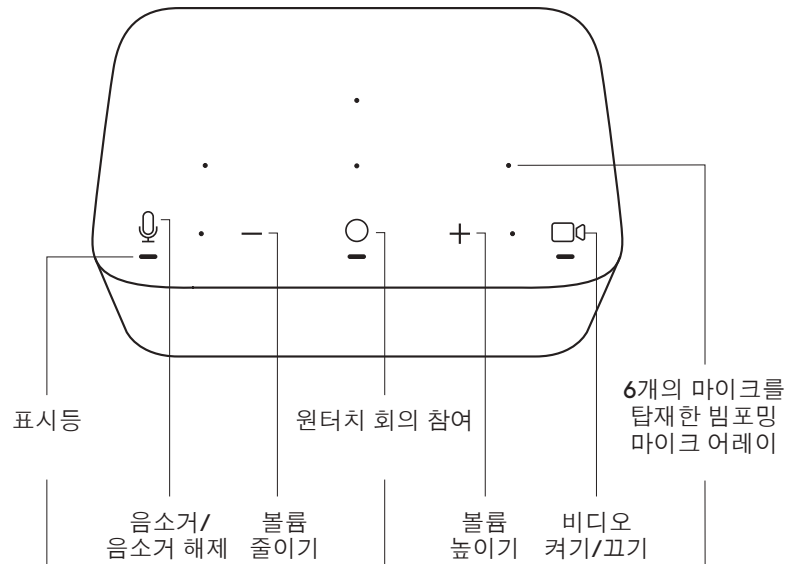

TEAMS 버전

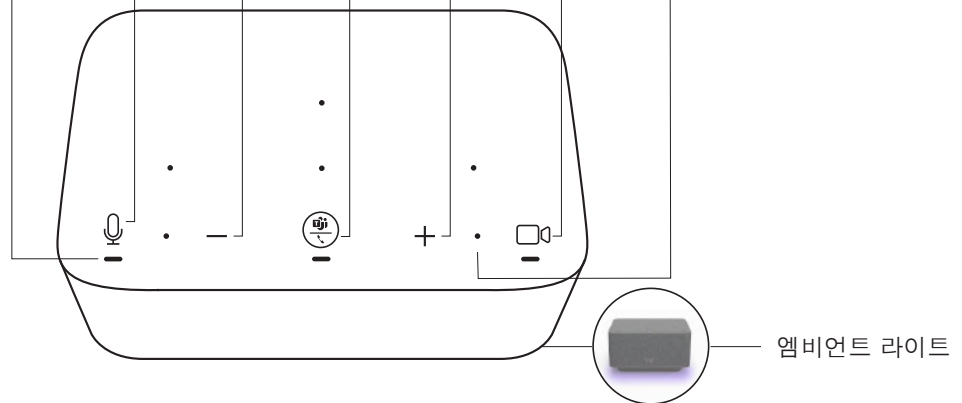

후면

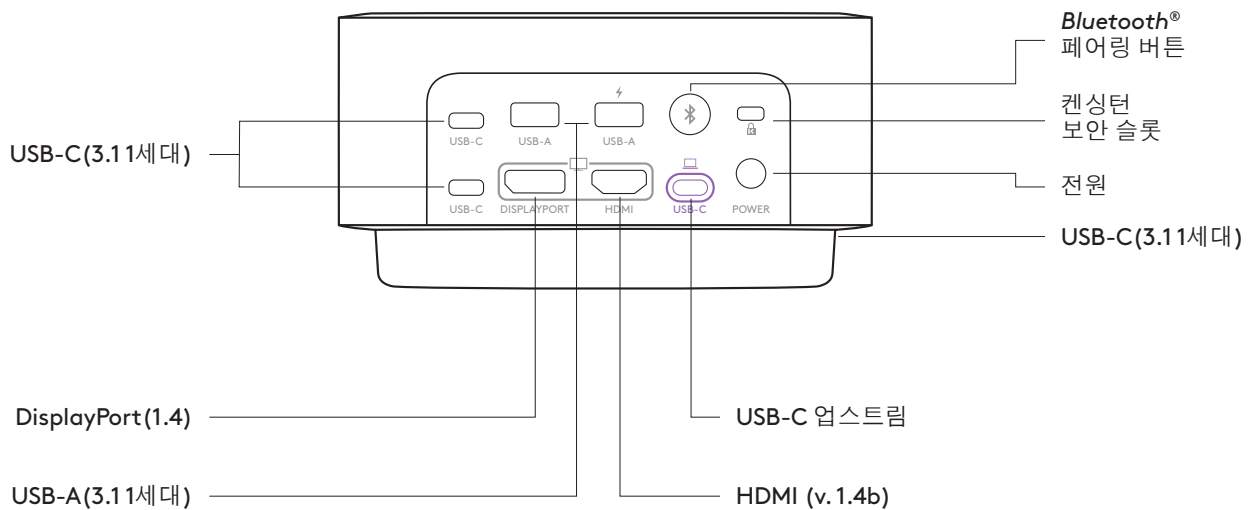

내용물

1. Logi Dock
2. 전원 공급 장치(1.6m)
3. AC 전원 코드 (1.7m)
4. USB-C to USB-C 케이블(1m)
5. 사용 설명서

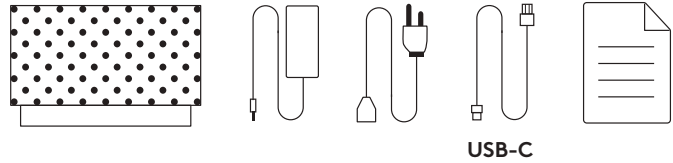

전원 연결

1. AC 전원 코드의 한쪽 끝을 전원 공급 장치에 연결하고 다른 쪽을 콘센트에 연결합니다.
2. 전원 공급 장치를 도킹 스테이션의 AC 전원 포트에 연결합니다.

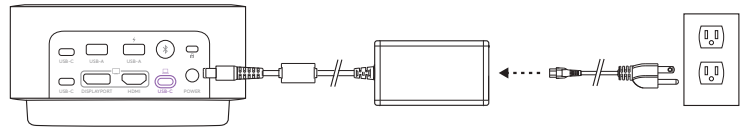

USB-C 케이블로 연결

USB-C 케이블의 한쪽 끝을 Logi Dock의 USB-C 업스트림 포트에 연결하고 다른 쪽을 컴퓨터의 USB-C 포트에 연결합니다.



LOGI TUNE 앱

www.logitech.com/tune에서 Logi Tune을 다운로드 및 설치하면 Google Calendar, Office 365, 원터치 회의 컨트롤 통합 캘린더를 이용할 수 있습니다.

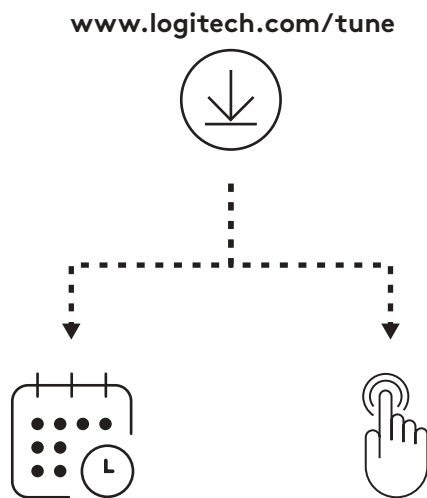

캘린더 통합

1. 컴퓨터에서 Logi Tune 앱을 엽니다.
2. 선호하는 캘린더를 연결하고 캘린더 공급업체에 인증합니다. 그 후 앱의 단계를 따릅니다.
3. 연결에 성공하면 대시보드에 아젠다가 표시됩니다.

원터치 회의 컨트롤

1. Logi Tune으로 캘린더를 연결합니다.
2. Tune이 백그라운드에서 실행되고 있는지 확인합니다. Tune이 활성화된 경우, 작업 표시줄에서 앱을 확인할 수 있습니다.
3. 원터치 참여는 기본으로 활성화됩니다.
4. 비활성화하려면 Tune 앱의 장치 설정을 확인하세요.

회의 컨트롤 및 표시등

UC 버전				
단추	용도		표시등	동작
🎤	음소거	음소거 켜짐	빨간색으로 유지	짧게 누르기
		음소거 꺼짐	흰색으로 유지	
○	통화 제어	대기 상태	-	짧게 눌러 Tune 불러오기/ 닫기
		회의 시간	보라색으로 깜박임	-
		걸려온 통화	하얀색으로 깜박임	짧게 눌러 통화 응답
				2초간 눌러 통화 거부
통화 중	흰색으로 유지	짧게 눌러 통화 종료		
+	볼륨	볼륨 높이기	-	짧게 누르기
-		볼륨 낮추기		
📹	비디오	비디오 켜기	흰색으로 유지	짧게 누르기
		비디오 끄기	빨간색으로 유지	

참고:

- Zone Wireless(Plus) 헤드셋 또는 Zone True Wireless Earbuds가 Logi Dock에 연결된 경우, 스피커폰과 헤드셋 상태가 동기화됩니다.
- Logi Dock, Zone Wireless(Plus) 헤드셋, Zone True Wireless Earbuds가 오디오 소스인 경우, 음소거 표시등을 이용할 수 있습니다. UC 또는 Teams 인증 장치에만 비디오 표시등이 제공됩니다.

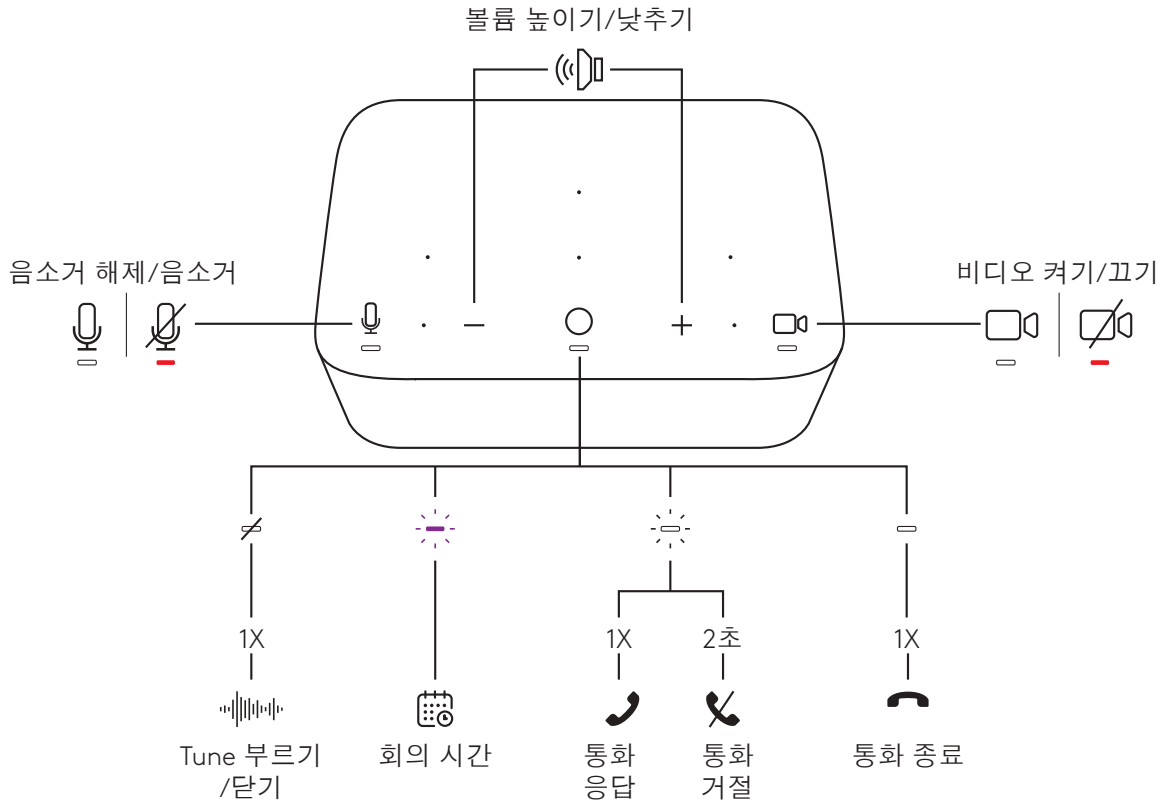







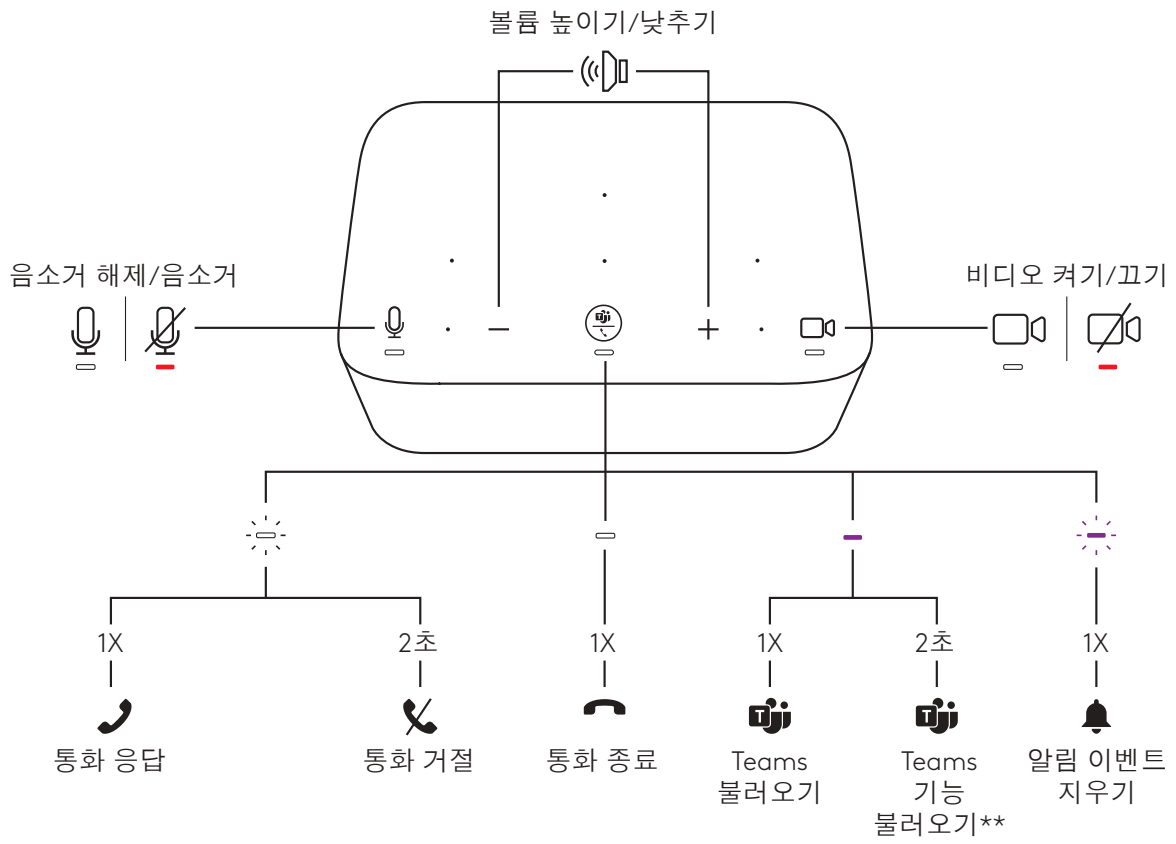



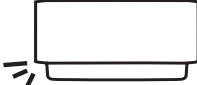

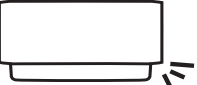

TEAMS 버전					
단추	용도		표시등	동작	
	음소거	음소거 켜짐	빨간색으로 유지	짧게 누르기	
		음소거 꺼짐	흰색으로 유지		
	통화 제어	걸려온 통화	하얀색으로 깜박임	짧게 눌러 통화 응답	
		통화 중	흰색으로 유지	2초간 눌러 통화 거부	
		대기 상태	보라색으로 유지	짧게 눌러 Teams 불러오기	
	통화 중	짧게 눌러 다른 활성 장치에서 오디오 전송*			
	Teams 활동	Teams 알림	보라색으로 깜박임	2초간 눌러 Teams 기능 불러오기**	짧게 눌러 알림 이벤트 지우기
+	볼륨	볼륨 높이기	-	짧게 누르기	
-		볼륨 낮추기			
	비디오	비디오 켜기	흰색으로 유지	짧게 누르기	
		비디오 끄기	빨간색으로 유지		

참고:

- Teams 활동은 잠겨 있지 않은 PC 또는 Mac에서 Teams를 사용 중일 때만 작동됩니다.
- Zone Wireless(Plus) 헤드셋 또는 Zone True Wireless Earbuds가 Logi Dock에 연결된 경우, 스피커폰과 헤드셋 상태가 동기화됩니다.
- Logi Dock, Zone Wireless(Plus) 헤드셋, Zone True Wireless Earbuds가 오디오 소스인 경우, 음소거 표시등을 이용할 수 있습니다. UC 또는 Teams 인증 장치에만 비디오 표시등이 제공됩니다.
- *Zone Wireless(Plus) 헤드셋, Zone True Wireless Earbuds가 Logi Dock에 직접 연결되어 있으며 통화 중인 경우, Logi Dock을 한 번만 누르면 통화 중인 전화로 옮겨지는 대신 통화가 종료됩니다.
- **최신 Teams 기능 업데이트는 www.logitech.com/support/Logi-Dock-compatibility 참조



엠비언트 라이트

UC 버전/TEAMS 버전			
			
	왼쪽	중간	오른쪽
캘린더 입력			
회의 시간			
걸려온 통화			
통화 중			
음소거 켜짐			
음소거 꺼짐			
비디오 켜기			
비디오 끄기			
Bluetooth® 페어링			
페어링 모드		 5초	
페어링됨			

참고:

- Logi Dock, Zone Wireless(Plus) 헤드셋, Zone True Wireless Earbuds가 오디오 소스인 경우, 엠비언트 라이트(음소거용)을 이용할 수 있습니다. UC 또는 Teams 인증 장치에만 엠비언트 라이트(비디오용)이 제공됩니다.

팁:

- Logi Tune에서 엠비언트 라이트 커스텀 가능.

USB 장치 연결

- Logi Dock에는 5개의 USB 포트가 있습니다. 후면 패널에 있는 2개의 USB-A, 2개의 USB-C 포트. 측면에 있는 1개의 USB-C 포트
- USB-A 또는 C 포트로 키보드 및 마우스 등 외부 USB 장치를 연결합니다.

참고: Logi Dock을 노트북에서 분리했을 때는 충전 포트 아이콘(⚡)이 있는 USB-A 또는 C 포트만을 사용하여 iOS 장치를 충전합니다.

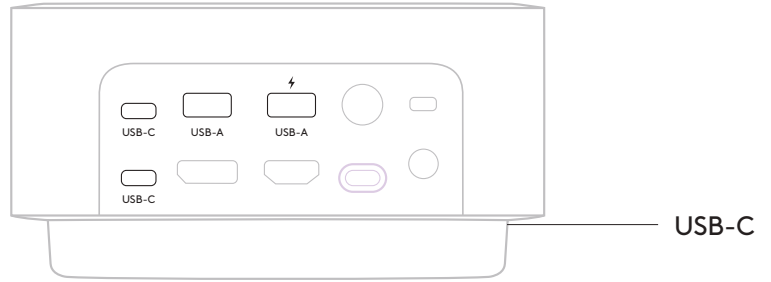

BLUETOOTH®-지원 모바일 장치 연결

1. 후면에 있는 Bluetooth® 페어링 버튼을 3초 동안 누릅니다. 전면의 환경광 조명이 파란색으로 깜박입니다.
2. 모바일 장치의 Bluetooth® 설정을 엽니다.
3. 검색 가능한 장치에서 Logi Dock을 선택합니다.
4. 성공적으로 페어링되면 엠비언트 라이트 사운드와 함께 5초 동안 파란색으로 유지됩니다.

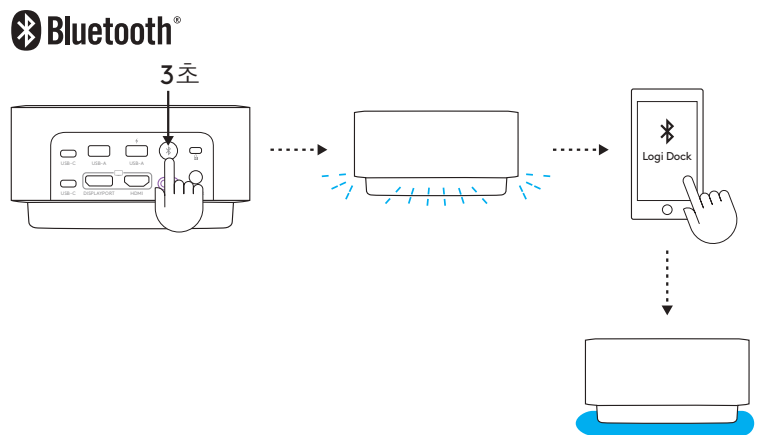

DISPLAYPORT 장치 연결

DisplayPort 비디오 장치(모니터, 프로젝터)를 Logi Dock에 연결하려면 DisplayPort 케이블*을 후면 패널의 DisplayPort에 연결합니다.

* DisplayPort 케이블은 포함되지 않습니다.

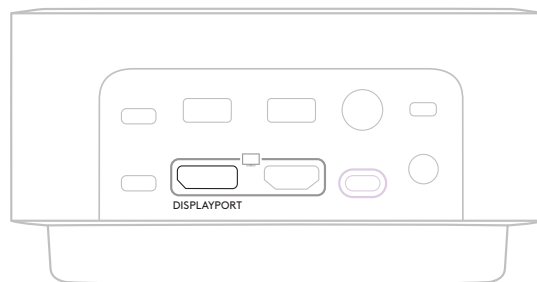

HDMI 장치 연결

HDMI 비디오 장치(모니터, 프로젝터)를 Logi Dock에 연결하려면 HDMI 케이블*을 후면 패널의 HDMI 포트에 연결합니다.

* HDMI 케이블은 포함되지 않습니다.

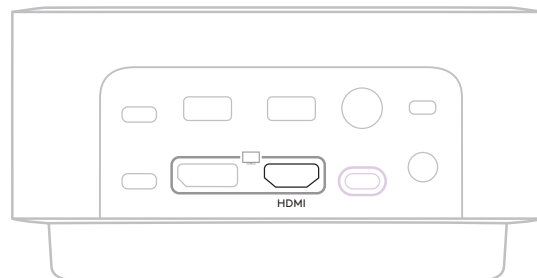

켄싱턴 락 사용

켄싱턴 락으로 Logi Dock 잠그기:

1. 고정된 물체 주변으로 보안 케이블의 한쪽 끝을 감쌉니다.
2. 케이블 락에 키를 삽입합니다.
3. 후면 패널에 있는 켄싱턴 보안 슬롯에 케이블 락을 삽입합니다. 키를 돌린 후 뺍니다.

* 켄싱턴 락과 키는 포함되지 않습니다.

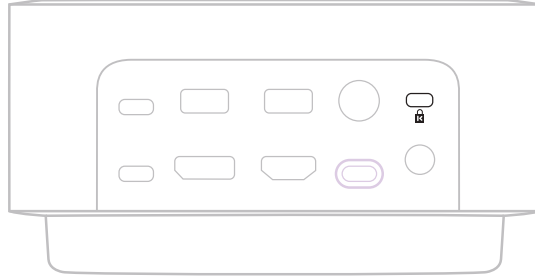

규격

높이 x 너비 x 깊이: 84.8mm x 160.0mm x 131.5mm

무게: 0.942kg

시스템 요구 사항

대부분의 플랫폼 및 운영 체제에서 일반적으로 사용되는 통화 애플리케이션을 지원합니다.

Windows, macOS, Chrome 기반 컴퓨터에 USB-C(Alt Mode)로 작동하며 iOS 또는 Android 기반 모바일 장치에 Bluetooth®로 작동합니다.

기술 사양

마이크 유형: 첨단 알고리즘을 탑재한 6개의 빔포밍 마이크

주파수 응답(스피커): 60 Hz - 20 kHz

주파수 응답(마이크): 65 Hz - 8 kHz

무선 범위: 최대 30m/100ft(송수신이 직결된 개방 공간)

시스템 전원: 최대 100W 충전

케이블 길이(USB-C to C 케이블): 1m(3.3피트)

케이블 길이(AC 전원 코드): 1.7m(5.6피트)

케이블 길이(전원 공급 장치): 1.6m(5.2피트)

www.logitech.com/support/logidock

KENALI PRODUK ANDA

VERSI UC

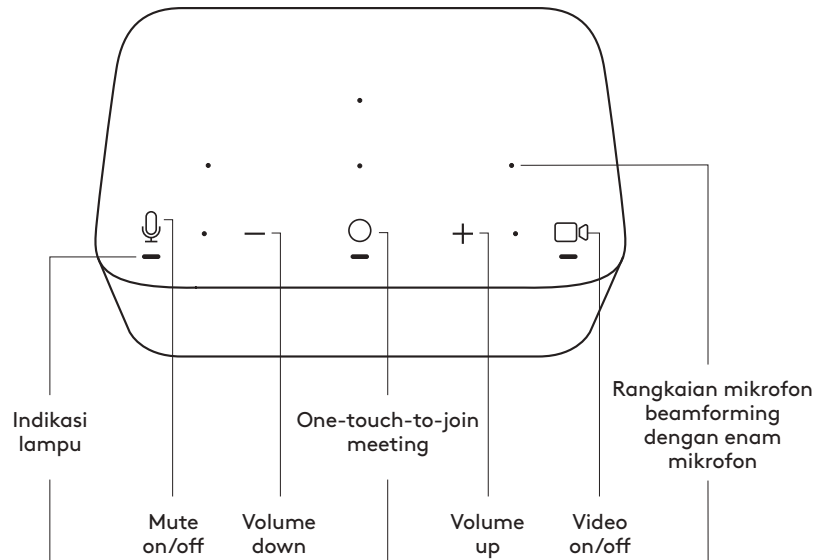

VERSI TEAMS

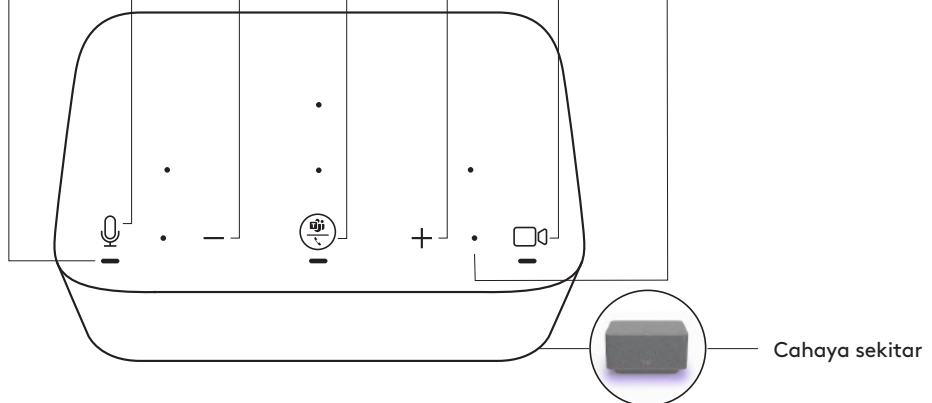

TAMPILAN BELAKANG

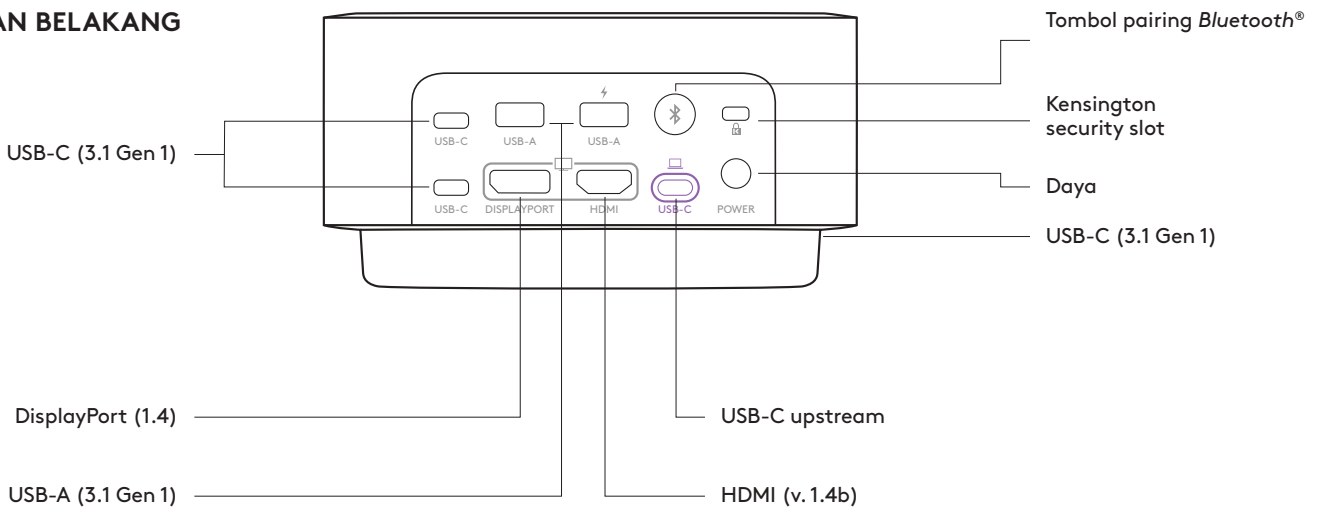

ISI KEMASAN

- 1. Logi Dock
- 2. Catu daya (1,6 m)
- 3. Kabel daya AC (1,7 m)
- 4. Kabel USB-C ke USB-C (1 m)
- 5. Dokumentasi pengguna

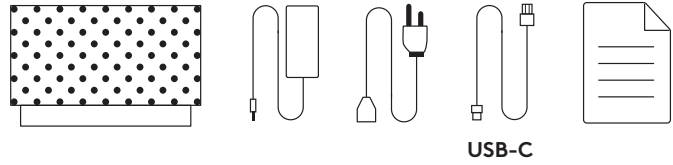

MENGHUBUNGKAN KE DAYA

- 1. Hubungkan salah satu ujung kabel daya AC ke catu daya, lalu hubungkan ujung lainnya ke stopkontak.
- 2. Hubungkan catu daya ke port daya AC di stasiun docking.

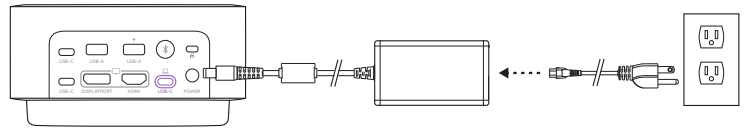

MENGHUBUNGKAN VIA KABEL USB-C

Hubungkan salah satu ujung kabel USB-C ke port USB-C upstream di Logi Dock, lalu hubungkan ujung lainnya ke port USB-C di komputer Anda.



LOGI TUNE APP

Download dan instal Logi Tune dari www.logitech.com/tune untuk integrasi kalender dengan Google Calendar dan Office 365, dan one-touch meeting control.

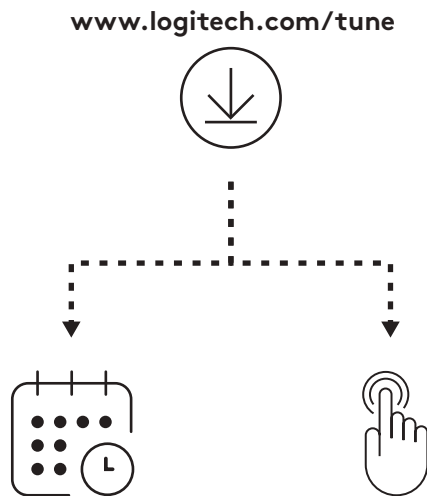

INTEGRASI KALENDER

1. Buka aplikasi Logi Tune di komputer Anda.
2. Tautkan kalender yang Anda sukai, lalu autentikasi dengan penyedia kalender Anda. Kemudian ikuti langkah-langkah di aplikasi
3. Agenda Anda akan muncul di dasbor setelah proses tautan berhasil.

ONE-TOUCH MEETING CONTROL

1. Tautkan kalender Anda dengan Logi Tune.
2. Pastikan Tune dijalankan di latar belakang. Anda dapat melihat aplikasi di taskbar jika Tune diaktifkan.
3. One-touch-to-join akan diaktifkan secara default.
4. Untuk men-deaktivasi, buka pengaturan perangkat di aplikasi Tune.



KONTROL MEETING DAN LAMPU INDIKATOR

Versi UC				
Tombol	Penggunaan		Lampu indikator	Tindakan
🎤	Mute	Mute on	MERAH Stabil	Tekan sebentar
		Mute off	PUTIH stabil	
○	Kontrol Panggilan	Kondisi tidak digunakan	—	Tekan sebentar untuk mengaktifkan/ menutup Tune
		Waktu meeting	Berkedip UNGU	—
		Panggilan masuk	Berkedip PUTIH	Tekan sebentar untuk menjawab panggilan
		Panggilan aktif	PUTIH stabil	Tekan 2 detik untuk menolak panggilan
+	Volume	Volume up	—	Tekan sebentar
-		Volume down		
📹	Video	Video on	PUTIH stabil	Tekan sebentar
		Video off	MERAH Stabil	

Catatan:

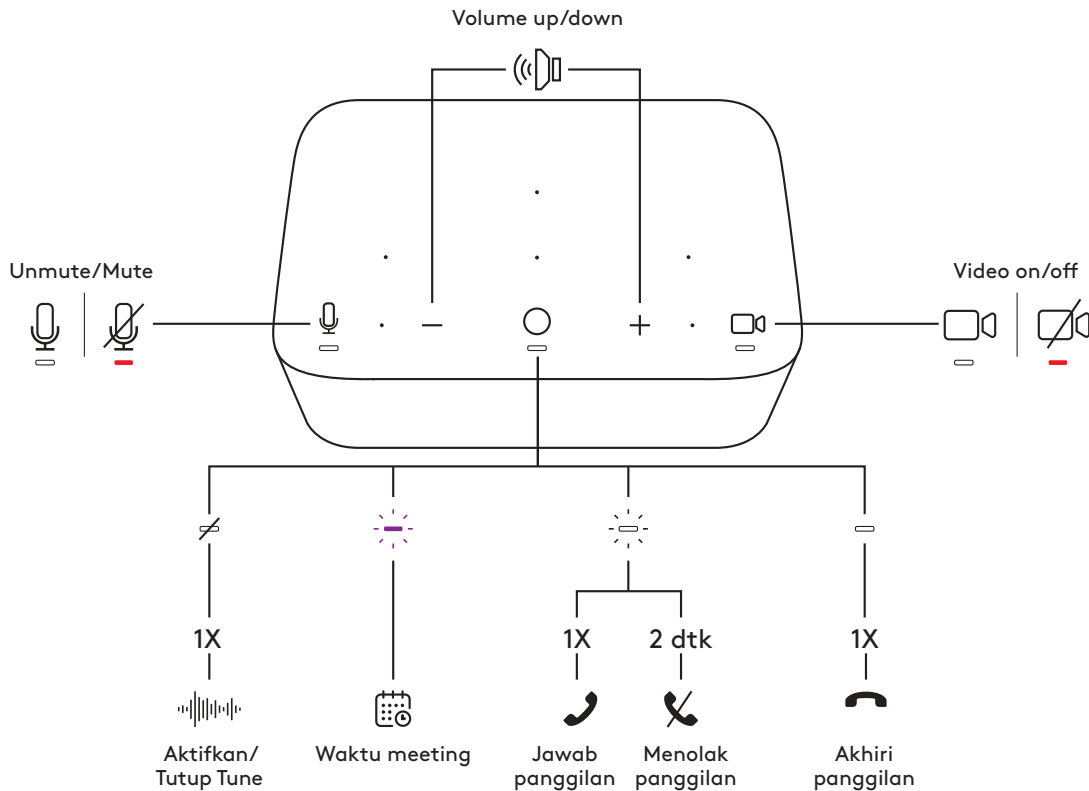
- Ketika Zone Wireless (Plus) headset atau Zone True Wireless earbuds terhubung ke Logi Dock, status speakerphone maupun headset akan tersinkronisasi.
- Lampu indikator Mute tersedia ketika Logi Dock, Zone Wireless (Plus) headset, atau Zone True Wireless earbuds menjadi sumber audio. Lampu indikator video hanya tersedia untuk perangkat bersertifikasi UC atau Teams.









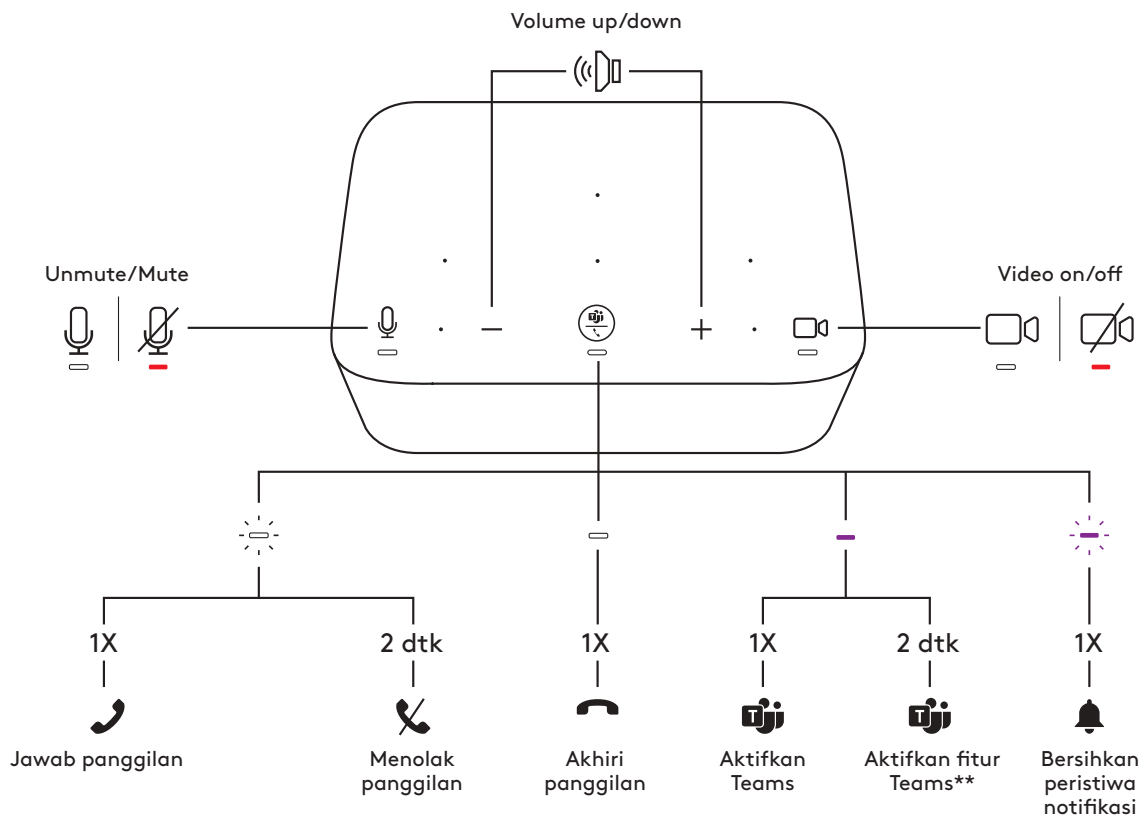



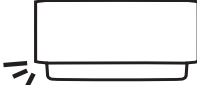

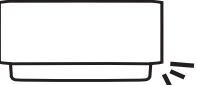

Versi TEAMS				
Tombol	Penggunaan		Lampu indikator	Tindakan
	Mute	Mute on	MERAH Stabil	Tekan sebentar
		Mute off	PUTIH stabil	
	Kontrol Panggilan	Panggilan masuk	Berkedip PUTIH	Tekan sebentar untuk menjawab panggilan
		Panggilan aktif	PUTIH stabil	Tekan 2 detik untuk menolak panggilan
	Aktivitas Teams	Kondisi tidak digunakan	UNGU Solid	Tekan sebentar untuk mengaktifkan Teams
		Panggilan aktif		Tekan sebentar untuk men-transfer audio dari perangkat aktif lainnya*
				Tekan 2 detik untuk mengaktifkan fitur Teams**
		Notifikasi Teams	Berkedip UNGU	Tekan sebentar untuk membersihkan peristiwa notifikasi
+	Volume	Volume up	—	Tekan sebentar
-		Volume down		
	Video	Video on	PUTIH stabil	Tekan sebentar
		Video off	MERAH Stabil	

Catatan:

- Aktivitas Teams hanya berfungsi ketika Teams dijalankan di PC atau Mac yang tidak terkunci.
- Ketika Zone Wireless (Plus) headset atau Zone True Wireless earbuds terhubung ke Logi Dock, status speakerphone maupun headset akan tersinkronisasi.
- Lampu indikator Mute tersedia ketika Logi Dock, Zone Wireless (Plus) headset, atau Zone True Wireless earbuds menjadi sumber audio. Lampu indikator video hanya tersedia untuk perangkat bersertifikasi UC atau Teams.
- *Jika Zone Wireless (Plus) headset atau Zone True Wireless earbuds terhubung langsung ke Logi Dock dan Anda sedang dalam panggilan aktif, sekali menekan Logi Dock akan mengakhiri panggilan, alih-alih men-transfer panggilan yang aktif tersebut.
- **Bukalah www.logitech.com/support/Logi-Dock-compatibility untuk pembaruan fitur Teams terbaru



CAHAYA SEKITAR

Versi UC/Versi TEAMS			
			
	Kiri	Tengah	Kanan
Entri kalender			
Waktu meeting			
Panggilan masuk			
Dalam panggilan			
Mute on			
Mute off			
Video on			
Video off			
Pairing Bluetooth®			
Mode pairing		 5 dtk	
Sudah pairing			

Catatan:

- Cahaya sekitar (untuk mute) tersedia ketika Logi Dock, Zone Wireless (Plus) headset, atau Zone True Wireless earbuds menjadi sumber audio. Cahaya sekitar (untuk video) tersedia untuk perangkat bersertifikasi UC atau Teams saja.

Tips:

- Kustomisasi cahaya sekitar tersedia di Logi Tune.

MENGHUBUNGKAN PERANGKAT USB

- Logi Dock memiliki 5 port USB: 2 port USB-A dan 2 port USB-C di panel belakang; 1 port USB-C di samping.
- Hubungkan saja perangkat USB eksternal Anda, seperti keyboard dan mouse dengan port USB-A atau C.

Catatan: Isi daya perangkat iOS Anda via port USB-A atau C yang memiliki ikon port pengisian daya (⚡) hanya ketika koneksi Logi Dock terputus dari laptop.

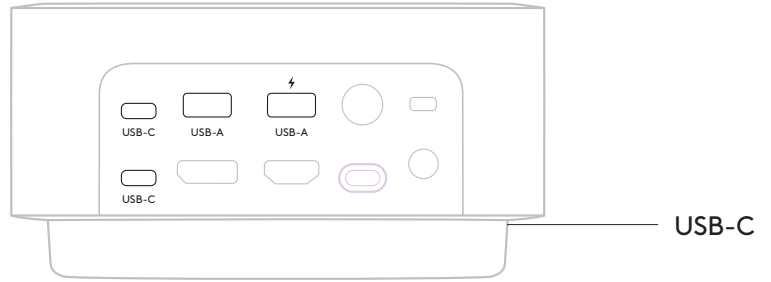

MENGHUBUNGKAN PERANGKAT SELULER BERKEMAMPUAN BLUETOOTH®

1. Tekan tombol pairing *Bluetooth*® di panel belakang selama 3 detik. Cahaya sekitar di depan akan berkedip biru.
2. Buka pengaturan *Bluetooth*® di perangkat seluler Anda.
3. Pilih Logi Dock di perangkat yang dapat ditemukan.
4. Setelah berhasil pairing, cahaya sekitar akan berubah biru solid selama 5 detik dengan sonification.

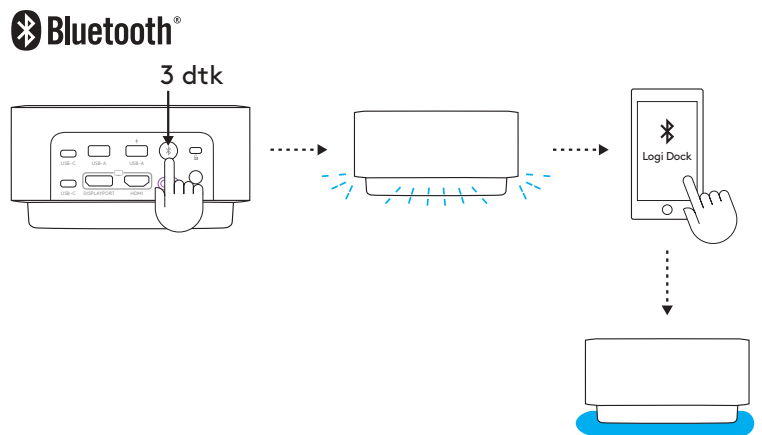

MENGHUBUNGKAN PERANGKAT DISPLAYPORT

Untuk menghubungkan perangkat video DisplayPort Anda (seperti layar, proyektor) ke Logi Dock, masukkan kabel DisplayPort* ke DisplayPort di panel belakang.

* Kabel DisplayPort tidak disertakan.

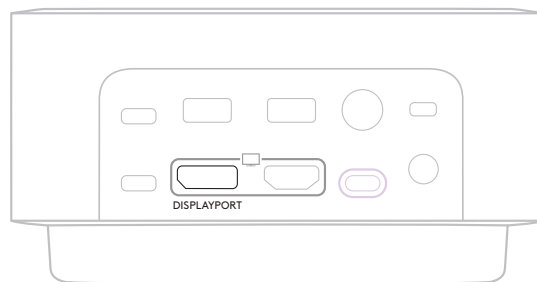

MENGHUBUNGKAN KE PERANGKAT HDMI

Untuk menghubungkan perangkat video HDMI Anda (seperti layar, proyektor) ke Logi Dock, masukkan kabel HDMI* ke port HDMI di panel belakang.

* Kabel HDMI tidak disertakan.

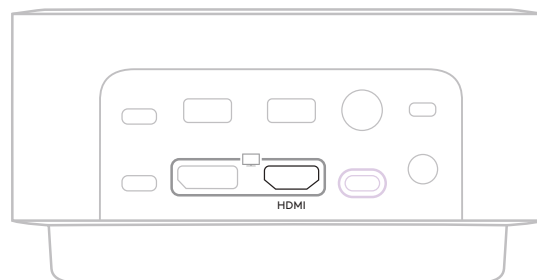

MENGGUNAKAN KENSINGTON LOCK

Untuk mengamankan Logi Dock dengan Kensington lock:

1. Lingkarkan salah satu ujung kabel pengaman ke sekeliling benda yang tidak dapat dipindahkan.
2. Masukkan kunci ke pengunci kabel.
3. Masukkan pengunci kabel ke slot Kensington security di panel belakang. Putar, lalu cabut kunci.

* Kensington lock dan kunci tidak disertakan.

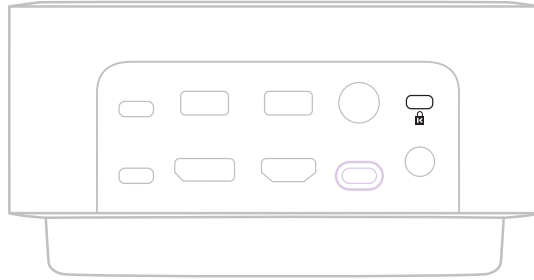

DIMENSI

Tinggi x Lebar x Tebal: 84,8 mm x 160,0 mm x 131,5 mm

Berat: 0,942 kg

PERSYARATAN SISTEM

Kompatibel dengan aplikasi panggilan umum yang ditemui di hampir semua platform dan sistem operasi.

Kompatibel dengan komputer berbasis Windows, macOS, atau Chrome via USB-C dengan Alt Mode dan perangkat seluler berbasis iOS atau Android via *Bluetooth*[®].

SPESIFIKASI TEKNIS

Jenis Mikrofon: Enam mikrofon beamforming dengan algoritme terbaik

Respons Frekuensi (Speaker): 60 Hz - 20 kHz

Respons Frekuensi (Mikrofon): 65 Hz - 8 kHz

Jangkauan wireless: Maksimal 30 m/100 kaki (bidang pandang terbuka)

Daya ke sistem: Pengisian daya maksimum 100 Watt

Panjang kabel (Kabel USB-C ke C): 3,3 kaki (1 m)

Panjang kabel (Kabel daya AC): 5,6 kaki (1,7 m)

Panjang kabel (Catu daya): 5,2 kaki (1,6 m)

www.logitech.com/support/logidock

© 2022 Logitech. Logitech, Logi, dan logo mereka adalah merek dagang atau merek dagang terdaftar dari Logitech Europe S.A. dan/atau afiliasinya di Amerika Serikat dan negara lainnya. Tanda kata dan logo *Bluetooth*[®] adalah merek dagang terdaftar yang dimiliki oleh Bluetooth SIG, Inc. dan setiap penggunaan tanda tersebut oleh Logitech sudah sesuai dengan lisensinya. Windows, macOS, iOS, Chrome, Android, USB-C, dan semua merek dagang pihak ketiga lainnya adalah milik pemiliknya masing-masing.

WEB-621-002171 003