

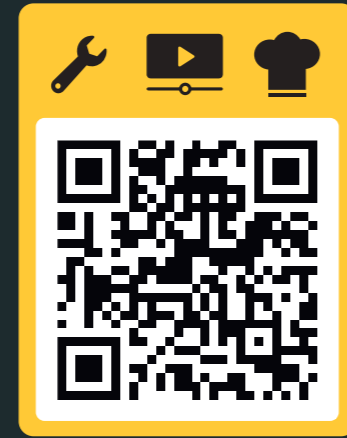

# Halo Pro Spiral Mixer

Assembly Instructions & Safety Manual

Start here  
Starte hier  
Commencer ici



[ooni.com/halo-pro](https://ooni.com/halo-pro)

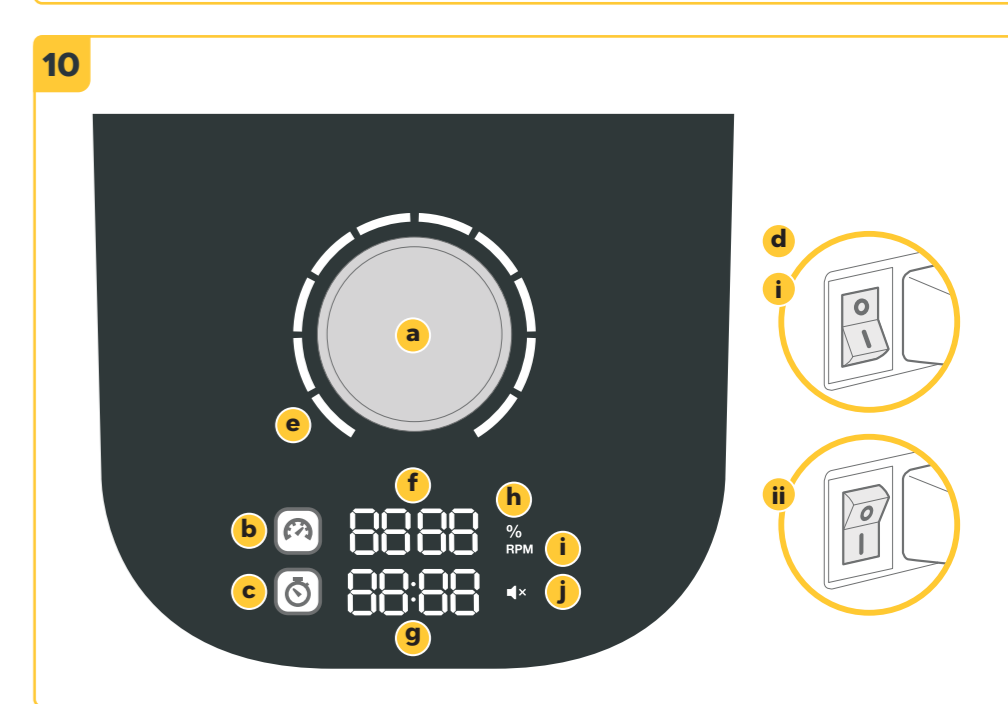
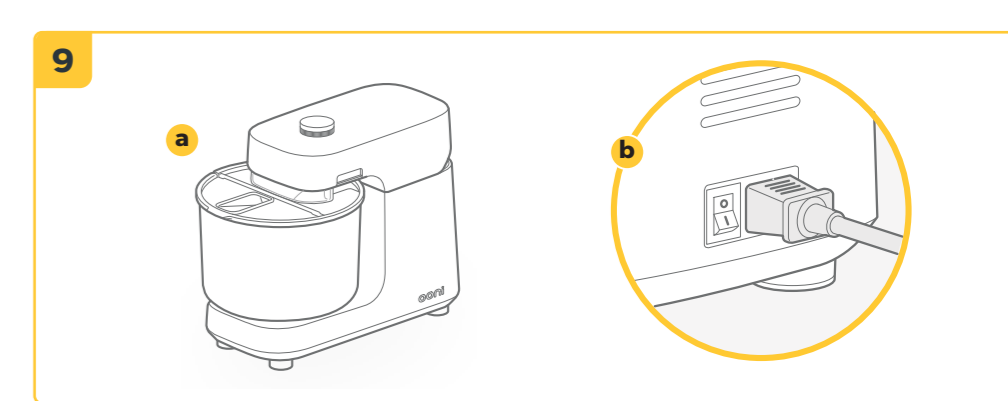
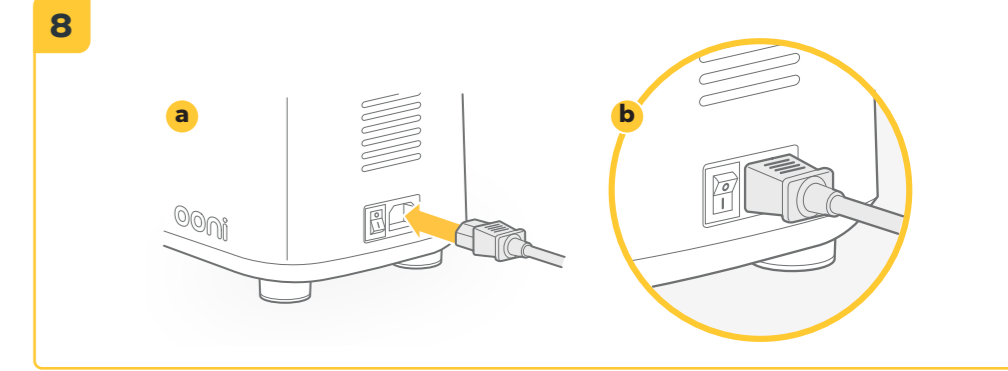
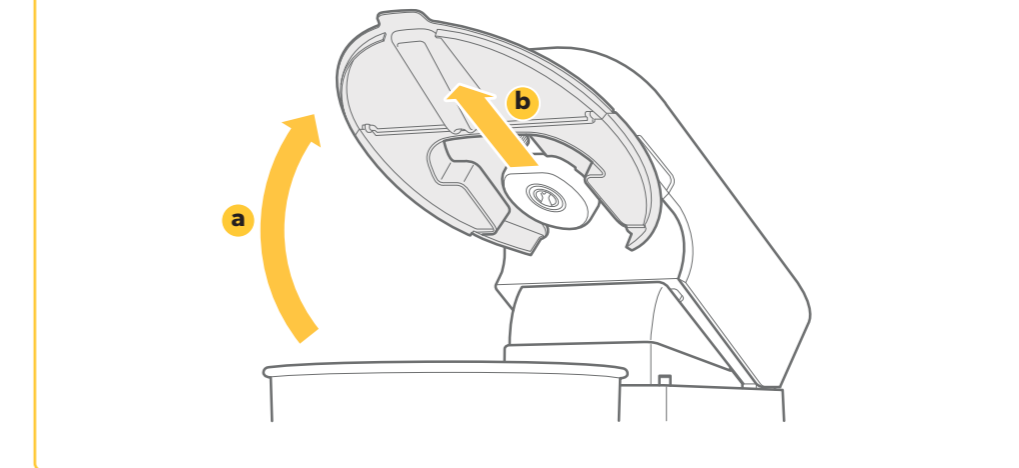
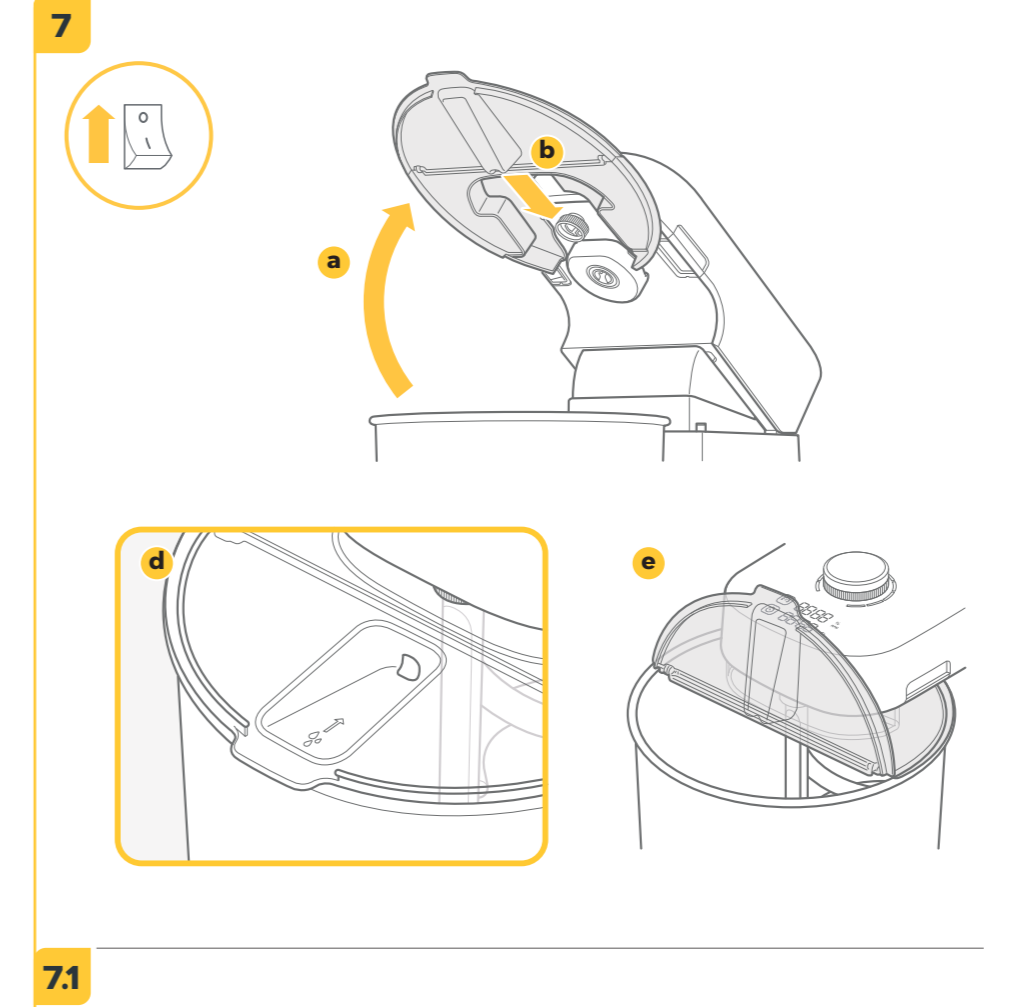
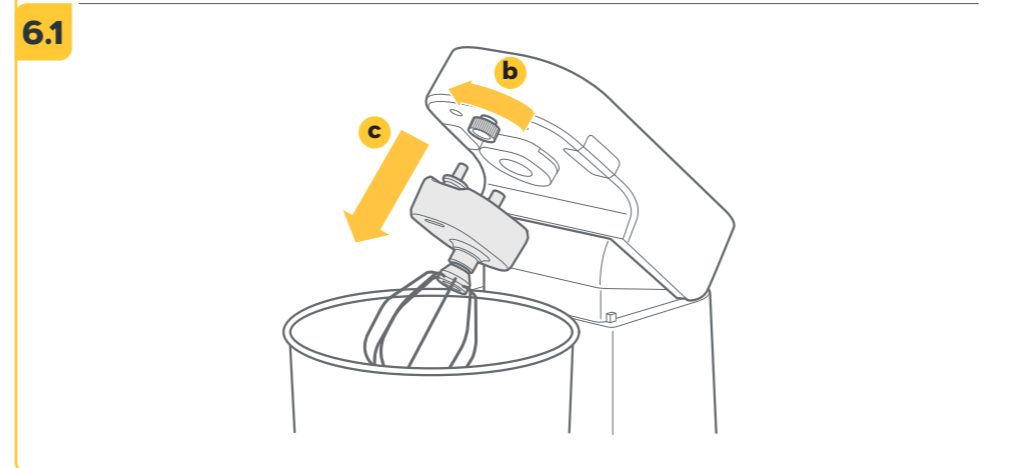
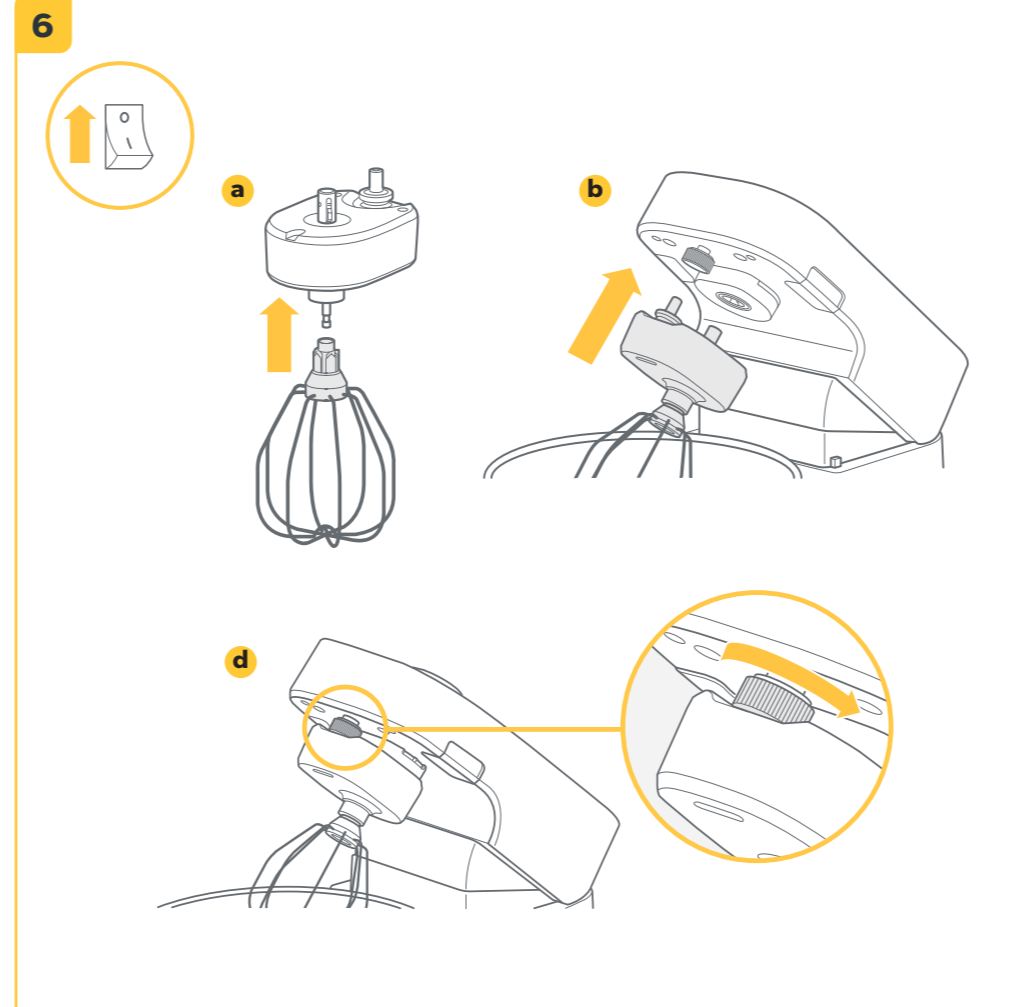

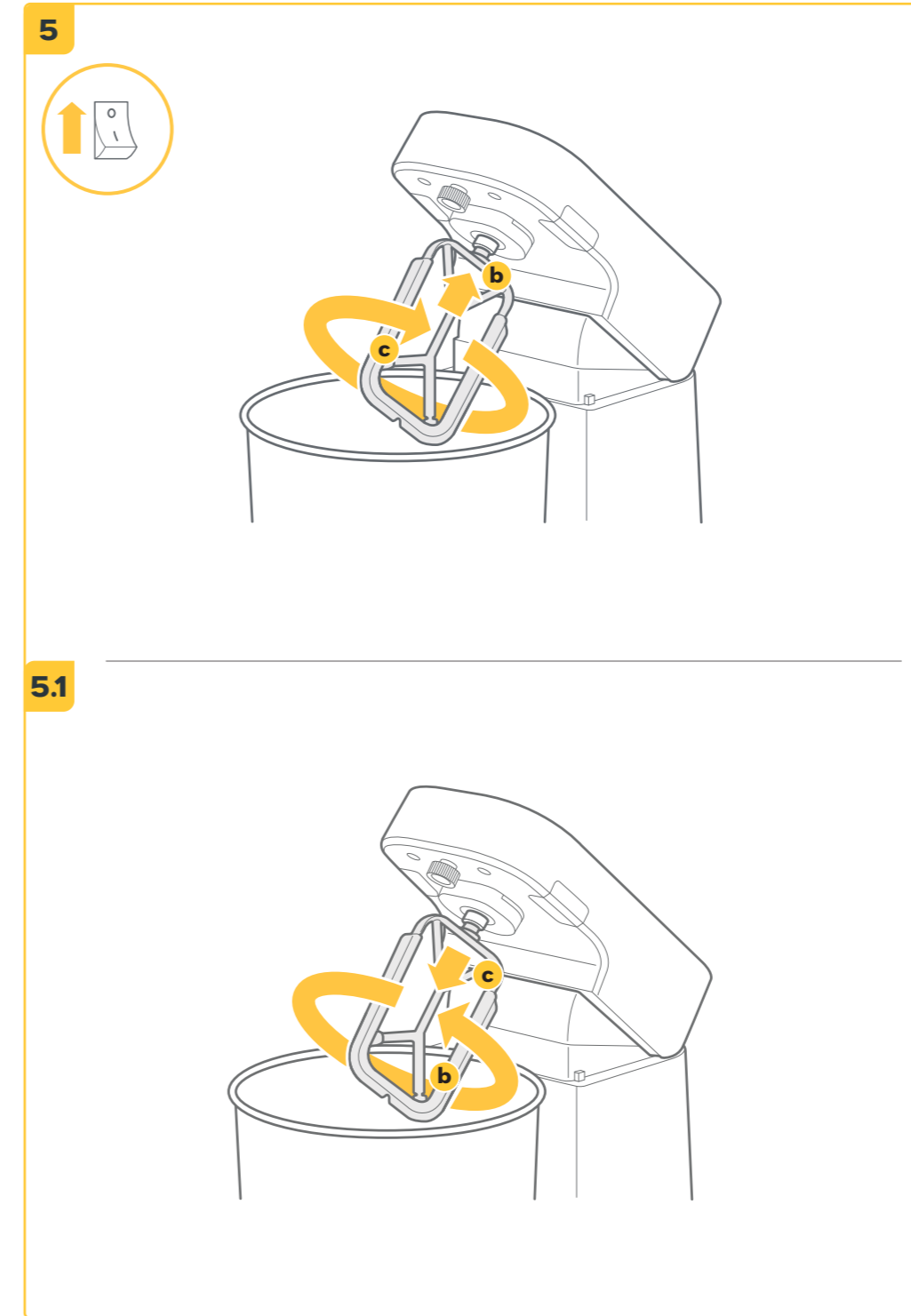
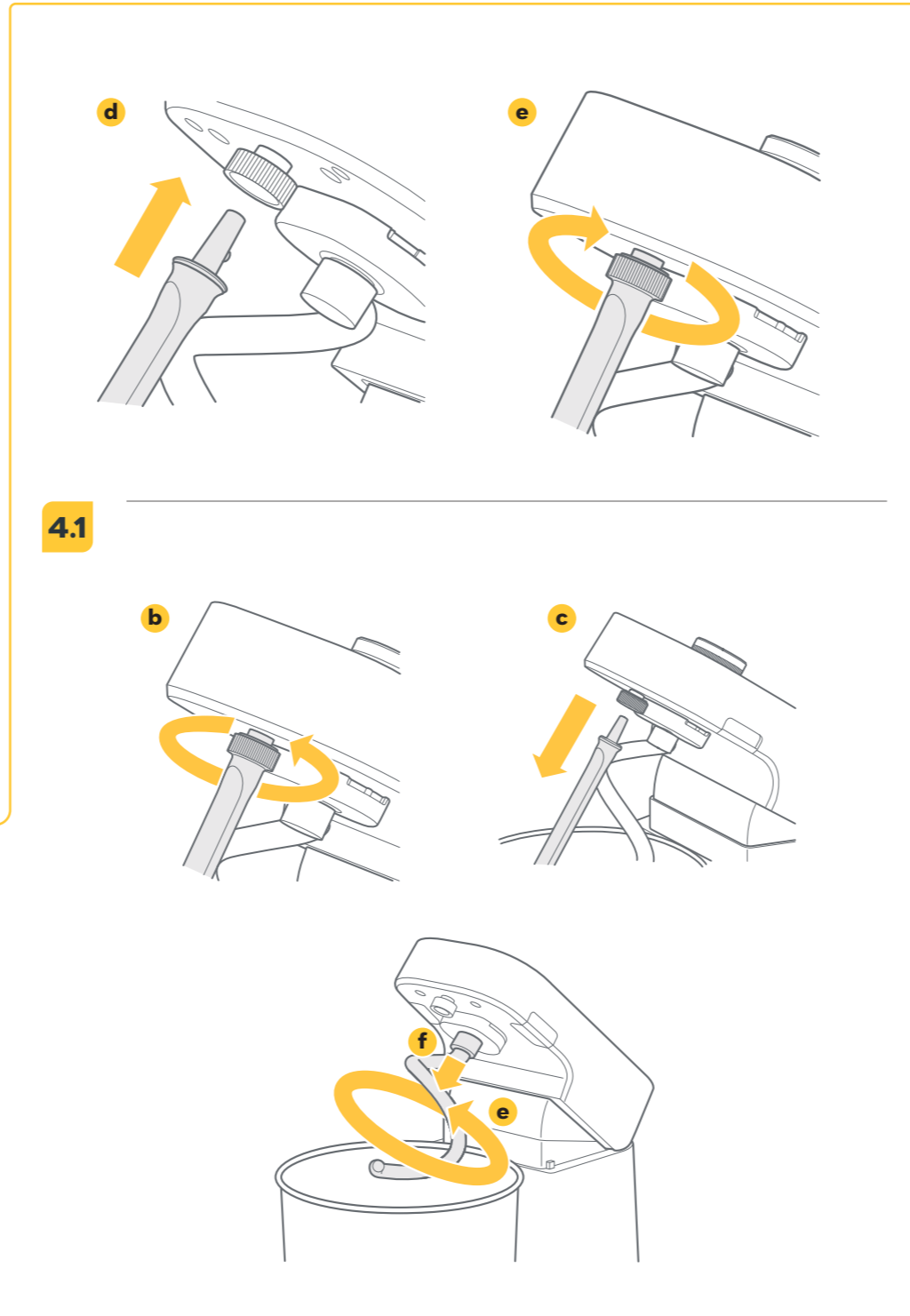
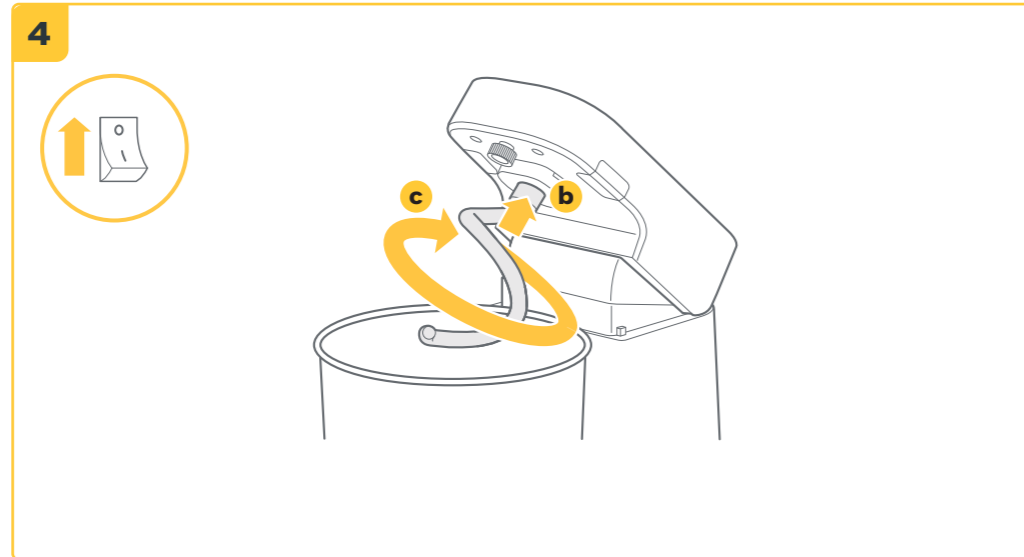
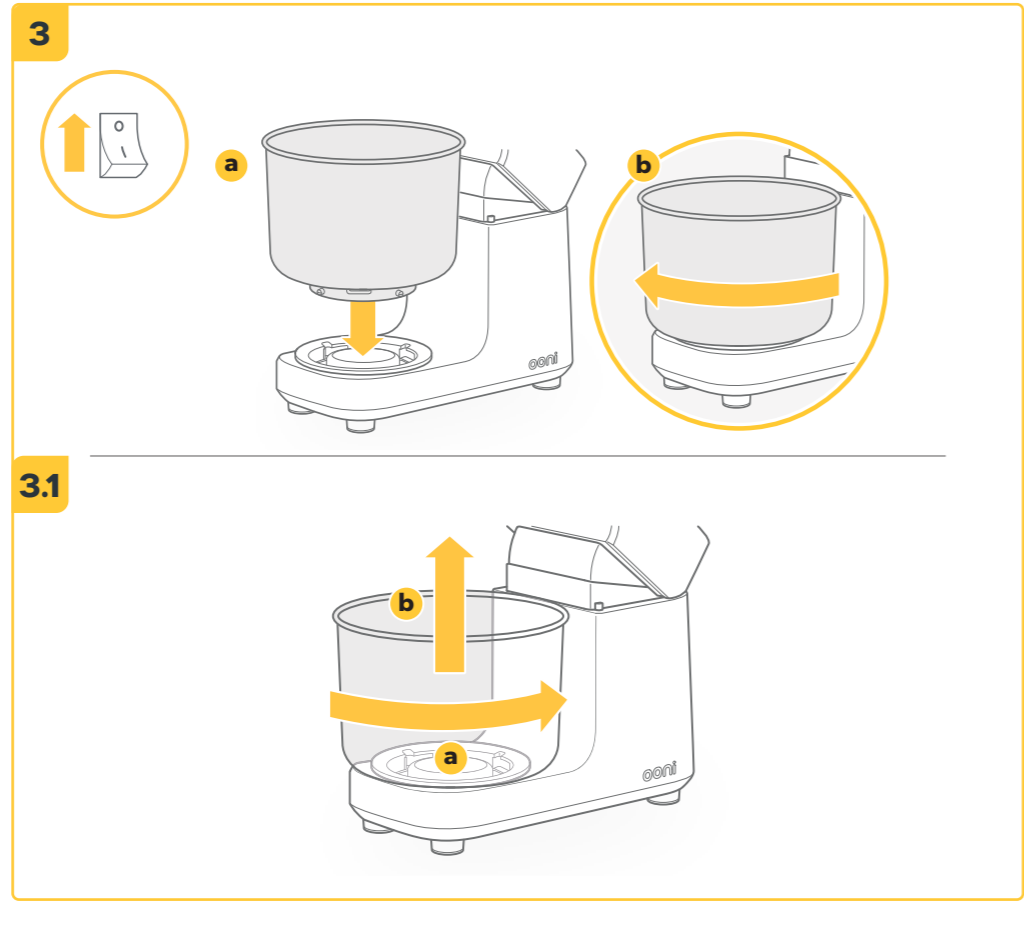
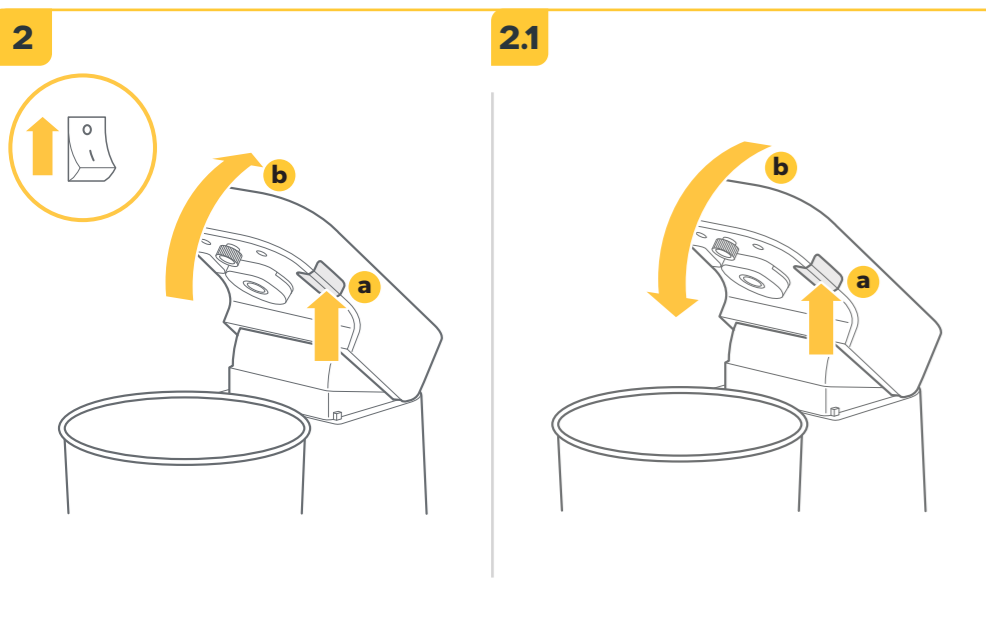
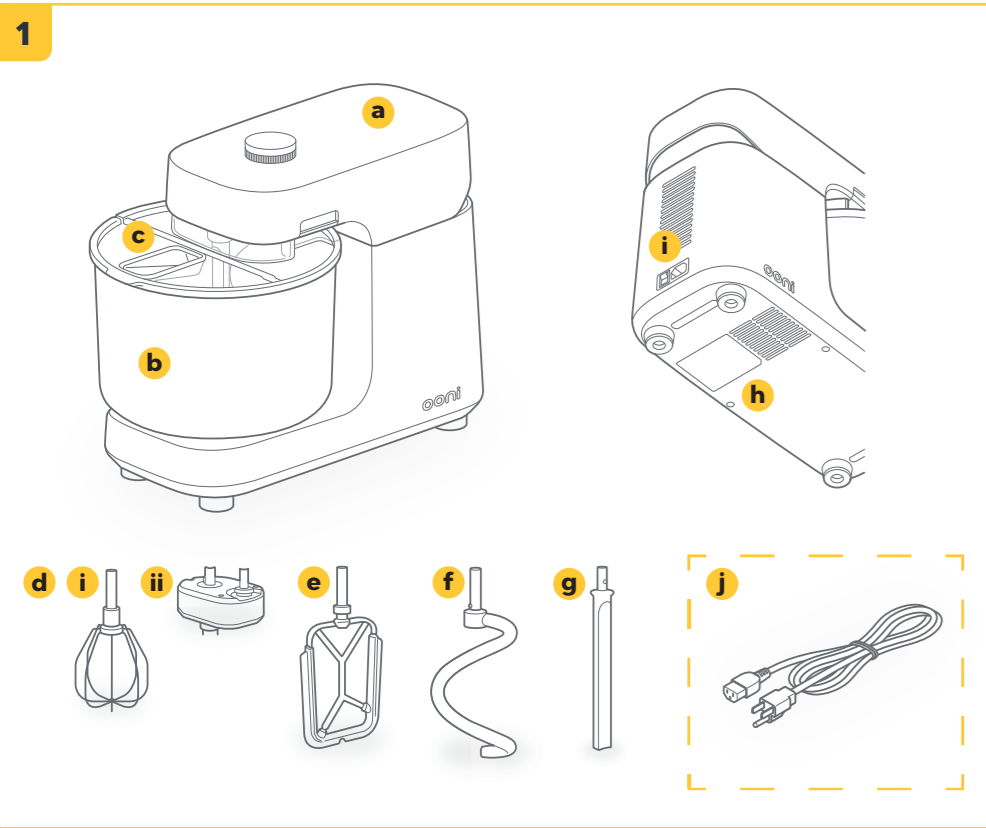

# Contents

English.....	2
Dansk.....	8
Deutsch.....	14
Español.....	20
Français.....	26
Italiano.....	32
Nederlands.....	38
Norsk.....	44
Português.....	50
Suomi.....	56
Svenska.....	62

## IMPORTANT SAFEGUARDS

When using electrical appliances, basic safety precautions should always be followed including the following:

Read all instructions.

This appliance is intended for domestic use only. Do not use in an industrial, commercial or similar environment.

To protect against risk of electrical shock do not put the appliance in water or other liquid. Take care with liquids and avoid spilling onto the mixer.

Appliances can be used by persons with reduced physical, sensory or mental capabilities or lack of experience and knowledge if they have been given supervision or instruction concerning use of the appliance in a safe way and if they understand the hazards involved.

Warning: Misuse may cause potential harm.

This appliance shall not be used by children. Keep the appliance and its cord out of reach of children.

Children should be supervised to ensure that they do not play with the appliance.

Turn the appliance OFF, then unplug from the outlet when not in use, before assembling or disassembling parts and before cleaning. To unplug, grasp the plug and pull from the outlet. Never pull from the power cord.

Avoid contacting moving parts. Keep hands, hair, clothing, as well as spatulas and other utensils away from the mixer attachments during operation to reduce the risk of injury to persons, or damage to the mixer. Do not attempt to defeat any safety mechanisms.

Do not operate any appliance with a damaged cord or plug or after the appliance malfunctions, or is dropped or damaged in any manner. Contact Ooni customer service for information on examination, repair, or adjustment.

Do not let cord hang over edge of table or counter.

Care shall be taken when handling the attachments, emptying the bowl and during cleaning.

Only use attachments and bowl provided with the appliance. The use of attachments not recommended or sold by the manufacturer may cause fire, electric shock, damage to the product or injury.

Do not use outdoors.

Clean attachments after each use. Remove attachments from the appliance before washing. Clean attachments and bowl with warm soapy water. Remove excess ingredients from the bowl and attachments before washing.

Attachments and bowl are dishwasher safe, except for the gearbox. Do not put the gearbox in water or other liquids.

Take care when lifting the appliance. Do not lift the appliance from the mixer head. Use hand holds at the front and rear of the appliance.

Caution: In order to avoid a hazard due to inadvertent resetting of the thermal cut-out, this appliance must not be supplied through an external switching device, such as a timer, or connected to a circuit that is regularly switched on and off by the utility. Keep fingers away from the hinge when lowering the mixer head.

Do not put hands in the gap between the bowl and the mixer.

Do not use mixer when bowl is not fitted to the appliance. Only use the appliance after ingredients are added.

It is recommended that the splash guard is used during all mixing.

Only use the Breaker Bar attachment with the Spiral Dough Hook attachment. Do not use the Silicone Beater with the Breaker Bar attachment.

Do not disassemble product.

The appliance must be used on a flat, even surface.

The appliance must be positioned with enough distance from the wall so not to add strain to the power cable.

Only connect the appliance to a standard power socket that corresponds to the voltage indication on the appliance.

## SAVE THESE INSTRUCTIONS

## Assembly and user instructions

Clean all attachments before first use. See Care and Maintenance for details.

### 1 What's in the box:

- |                                  |                            |
|----------------------------------|----------------------------|
| a. Ooni Halo Pro Spiral Mixer    | e. Silicone Beater         |
| b. Bowl                          | f. Spiral Dough Hook       |
| c. Clear splash guard with spout | g. Breaker Bar             |
| d. Geared Whisk                  | h. Serial number           |
| i. Whisk                         | i. Power switch            |
| ii. Gearbox                      | j. Plug (region dependent) |

### 2 To open mixer head

- ❶ Turn power off at the power switch and unplug from the outlet before changing attachment.
  - a. Push the left or right head release button up to unlock.
  - b. Tilt the head upwards until it is locked in position.

#### 2.1 To close mixer head

- a. Push the left or right head release button up to unlock.
- b. Push head downwards until it locks into place.

### 3 Attaching the bowl

- ❶ Turn power off at the power switch and unplug from the outlet before changing attachment.
- ❷ Do not spin/activate mixer with bowl not in place.
  - a. Open the mixer head.
  - b. Place bowl onto bowl base, aligning to the slots.
  - c. Rotate the bowl clockwise until it locks.

#### 3.1 Removing the bowl

- a. Open the mixer head.
- b. Rotate bowl counterclockwise to unlock.
- c. Lift bowl upwards to remove from bowl base.

## Attachment Guide

Attachment	Mixing	Minimum Capacity	Maximum Capacity	Operating Times	Operating Speeds
Spiral Dough Hook and Breaker Bar	Yeast dough	1kg total with maximum 640g flour	5kg total with maximum 3200g flour	0-20 mins	5-100%
Silicone Beater	Batter and non-yeast dough	1kg	4kg	0-15 mins	5-100%
Geared Whisk	Liquids	300ml	2000ml	0-10 mins	5-100%

The 60 minute timer function can be used to time both operating times and rest periods in the mixing process. Please refer to the Attachment Guide table for all operating times.

#### 4 Attaching the Spiral Dough Hook and Breaker Bar

- ❗ Turn power off at the power switch and unplug from the outlet before changing attachment.
- ❗ Ensure both the Spiral Dough Hook and Breaker Bar are properly connected and secure before turning on power.
- ❗ Only use the Breaker Bar with the Spiral Dough Hook.
  - a. Open the mixer head.
  - b. Insert the Spiral Dough Hook into the attachment point.
  - c. Turn Spiral Dough Hook clockwise until it locks.
  - d. Attach the Breaker Bar into the front attachment point by aligning the pin and inserting the Breaker Bar. The alignment pin should be pointed away from you.
  - e. Push and hold the Breaker Bar up while tightening the nut.
  - f. Twist until nut can no longer move and the Breaker Bar can no longer wobble.

##### 4.1 Detaching the Spiral Dough Hook and Breaker Bar

- a. Open the mixer head.
- b. Hold the Breaker Bar while twisting the nut to the left.
- c. Twist until nut is loose and pull the Breaker Bar down.
- d. Remove Breaker Bar from the front attachment point.
- e. Turn Spiral Dough Hook clockwise fully until it unlocks.
- f. Remove the Spiral Dough Hook from the attachment point.

#### 5 Attaching the Silicone Beater

- ❗ Turn power off at the power switch and unplug from the outlet before changing attachment.
- ❗ Ensure the Silicone Beater is properly connected and secure before turning on power.
- ❗ Do not use the Silicone Beater with the Breaker Bar.
  - a. Open the mixer head.
  - b. Insert the Silicone Beater into the attachment point.
  - c. Turn Silicone Beater counterclockwise until it locks.

##### 5.1 Detaching the Silicone Beater

- a. Open the mixer head.
- b. Turn Silicone Beater clockwise until it unlocks.
- c. Remove from attachment point.

#### 6 Attaching the Geared Whisk

- ❗ Turn power off at the power switch and unplug from the outlet before changing attachment.
- ❗ Ensure the Geared Whisk is fully connected and not wobbling before turning on power.
  - a. Insert whisk into the gear box.
  - b. Open the mixer head.
  - c. Insert drive shaft into attachment point and the locking shaft into the locking point.
  - d. Tighten the nut until it can no longer move.

##### 6.1 Removing the Geared Whisk

- a. Open the mixer head.
  - b. Loosen the nut.
  - c. Remove drive shaft from attachment point and locking shaft from the locking point.
  - d. Remove whisk from gearbox.
- ❗ The gearbox is not dishwasher safe and should not be submerged in water. Store in a cool dry place when not in use.

#### 7 Attaching the splash guard

We recommend that the splash guard is used at all times to prevent ingredients from splashing out of the bowl.

- ❗ Turn power off at the power switch and unplug from the outlet before changing attachment.
  - a. Open the mixer head.
  - b. Push the splash guard under the head, making sure the top surface of the guard is flush with the bottom surface of the mixer head.
  - c. Close the mixer head.
  - d. Use the splash guard funnel to slowly funnel water into the center of the dough.
  - e. Use the splash guard opening to add ingredients during the mix.

##### 7.1 Removing the splash guard

- a. Open the mixer head.
- b. Pull the splash guard away from the mixer to remove.

#### 8 Connecting to power

- a. Remove cable tie, insert correct power cord into the back of the mixer, plug into the outlet and turn on the power.
- b. Set switch to the on position.

#### 9 Switching off

- a. Ensure the mixer has fully stopped before switching off.
- b. Turn power off at the power switch and unplug from the outlet.

## 10 Button Overview

- Control Dial
- Speed Button
- Timer/Mute Button
- Power Switch
  - O = Off
  - I = On

## Display

- Speed Indicator
- Speed Display
- Timer Display
- Percentage Indicator – lights when the speed is displayed as a percentage
- RPM Indicator – lights when the speed is displayed in RPM
- Mute indicator – lights when the timer alert is muted

## 11 User instructions

**Start:** To start the mixer, turn the control dial clockwise.

**Pause/Unpause:** Push the control dial to pause or unpause the motor.

**Control Speed:** Turn the control dial to set speed.

### Timer:

**Set:** Tap the timer button to enter timer mode. Adjust timer with control dial and push to accept. At the point of the timer completing, the machine will stop mixing.

**Pause:** If the motor is on, click the control dial to pause. If the motor is off, tap the timer button to pause.

**Silence alert:** Push the control dial.

**i** To get back to speed mode, press the speed button.

**Toggle RPM/Percentage speed mode:** Tap and hold the speed button for 3 seconds.

**Mute:** Tap and hold the timer button for 3 seconds.

## 12 Care and Maintenance

### Cleaning

**i** Do not use harsh chemicals or abrasive cleaning materials.

All attachments are dishwasher safe apart from the gearbox, including:

- Bowl
- Splash Guard
- Spiral Dough Hook
- Breaker Bar
- Silicone Beater
- Geared Whisk (NOT the gearbox)

Remove attachments from mixer before washing. Clean attachments, connection point and bowl with warm, soapy water.

Remove excess ingredients from the bowl and attachments before washing.

Use a moist cloth to clean the mixer and the gearbox. Wipe dry immediately.

Extend your 1 year warranty to 5 years\*, for free when you register your product at [ooni.com/warranty](https://ooni.com/warranty) within 60 days of purchase.\*

\*Terms and conditions apply

## Troubleshooting

For troubleshooting steps, download the Ooni app or contact our team at [support.ooni.com](mailto:support.ooni.com)



Download the Ooni app to register your mixer and gain access to interactive setup instructions, product tutorials, recipes and more.

Ooni Halo Spiral Mixer Charcoal Grey UU-P31300	Ooni Halo Spiral Mixer Charcoal Grey UU-P31500
Ooni Halo Spiral Mixer Polar White UU-P31400	Ooni Halo Spiral Mixer Polar White UU-P31600
120Vac / 60Hz 600W 5A	220-240V / 50-60Hz 750W
Ooni, Inc. 2140 South Dupont Highway Camden Kent 19934 DE USA	Ooni Limited, Unit 5 Ooni Park, 189 West Main Street, Broxburn, West Lothian, Scotland, EH52 5LH, United Kingdom
<p><b>⚠ CAUTION: Unplug before inserting or removing parts.</b></p> <p><b>⚠ ATTENTION: Débranchez avant d'insérer ou de retirer des pièces.</b></p>	
<p>Stand Mixer</p>	



This marking indicates that this product should not be disposed of with other household wastes throughout the EU and UK. To prevent possible harm to the environment or human health from uncontrolled waste disposal, recycle it responsibly to promote the sustainable reuse of material sources. To return your used device, please use the return and collection systems or contact the retailer where this product was purchased. They can take this product for environmentally safe recycling.

## VIGTIGE SIKKERHEDSFORANSTALTNINGER

Ved brug af elektriske apparater skal grundlæggende sikkerhedsforanstaltninger altid følges, herunder følgende:

Læs alle instruktioner.

Dette apparat er kun beregnet til husholdningsbrug. Må ikke bruges i et industrielt, kommercielt eller lignende miljø.

For at beskytte mod risiko for elektrisk stød må apparatet ikke lægges i vand eller anden væske. Vær forsigtig med væsker og undgå at spilde på mixeren.

Apparater kan bruges af personer med nedsatte fysiske, sensoriske eller mentale evner eller mangel på erfaring og viden, hvis de har fået opsyn eller instruktion i brugen af apparatet på en sikker måde, og hvis de forstår de involverede farer.

Advarsel: Misbrug kan forårsage potentiel skade.

Dette apparat må ikke bruges af børn. Opbevar apparatet og dets ledning utilgængeligt for børn.

Børn skal være under opsyn for at sikre, at de ikke leger med apparatet.

Sluk for apparatet, og tag derefter stikket ud af stikkontakten, når det ikke er i brug, før du samler eller skiller dele ad og før rengøring. For at tage stikket ud skal du tage fat i stikket og trække det ud af stikkontakten. Træk aldrig i netledningen.

Undgå at komme i kontakt med bevægelige dele. Hold hænder, hår, tøj samt spatler og andre redskaber væk fra mixerens tilbehør under drift for at reducere risikoen for personskade eller beskadigelse af mixeren. Forsøg ikke at omgå nogen sikkerhedsmekanismer.

Brug ikke et apparat med en beskadiget ledning eller et beskadiget stik, eller hvis apparatet ikke fungerer korrekt eller er blevet tabt eller beskadiget på nogen måde. Kontakt Ooni kundeservice for information om undersøgelse, reparation eller justering. Lad ikke ledningen hænge ud over kanten af bordet eller disken.

Der skal udvises forsigtighed ved håndtering af tilbehøret, tømning af skålen og under rengøring.

Brug kun tilbehør og skål, der følger med apparatet. Brug af tilbehør, der ikke anbefales eller sælges af producenten, kan forårsage brand, elektrisk stød, beskadigelse af produktet eller personskade.

Må ikke bruges udendørs.

Rengør tilbehør efter hver brug. Fjern tilbehør fra apparatet før vask. Rengør tilbehør og skål med varmt sæbevand. Fjern overskydende ingredienser fra skålen og tilbehør inden vask.

Tilbehør og skål tåler opvaskemaskine, dog ikke gearkassen. Læg ikke gearkassen i vand eller andre væsker.

Vær forsigtig, når du løfter apparatet. Løft ikke apparatet fra mixerhovedet. Brug håndgreb foran og bag på apparatet.

Forsigtig: For at undgå fare på grund af utilsigtet nulstilling af den termiske afbrydelse, må dette apparat ikke forsynes via en ekstern koblingsenhed, såsom en timer, eller tilsluttes et kredsløb, der regelmæssigt tændes og slukkes af forsyningsselskabet.

Hold fingrene væk fra hængslet, når du sænker mixerhovedet.

Stik ikke hænderne i mellemrummet mellem skålen og mixeren.

Brug ikke mixeren, når der ikke er monteret skål på apparatet. Brug kun apparatet, når ingredienserne er tilsat.

Det anbefales, at stænkskærmen bruges under al blanding.

Brug kun opdelingsskæret sammen med den spiralformede dejkrog. Brug ikke silikonepiskeriset med opdelingsskæret.

Skil ikke produktet ad.

Apparatet skal bruges på en flad, jævn overflade.

Apparatet skal placeres med tilstrækkelig afstand fra væggen, så det ikke belaster strømkablet.

Tilslut kun apparatet til en almindelig stikkontakt, der svarer til spændingsangivelsen på apparatet.

## GEM DISSE INSTRUKTIONER

## Monterings- og brugsanvisning

Rengør alt tilbehør før første brug. Se Pleje og vedligeholdelse for detaljer.

### 1 Hvad er der i kassen:

- |                               |                           |
|-------------------------------|---------------------------|
| a. Ooni Halo Pro Spiral Mixer | e. Silikonepiskeris       |
| b. Skål                       | f. Spiral dejkrog         |
| c. Klar stænkskærm med tud    | g. Opdelingsskær          |
| d. Gearet piskeris            | h. Serienummer            |
| i. Piskeris                   | i. Strømafbryder          |
| ii. Gearkasse                 | j. Stik (regionsafhængig) |

### 2 Sådan åbnes mixerhovedet

- ❶ Sluk for strømmen ved afbryderen, og tag stikket ud af stikkontakten, før du skifter tilbehør.
  - a. Skub venstre eller højre hovedudløserknap op for at låse op.
  - b. Vip hovedet opad, indtil det er låst på plads.

### 2.1 Sådan lukkes mixerhovedet

- a. Skub venstre eller højre hovedudløserknap op for at låse op.
- b. Skub hovedet nedad, indtil det låser på plads.

### 3 Montering af skålen

- ❶ Sluk for strømmen ved afbryderen, og tag stikket ud af stikkontakten, før du skifter tilbehør.
- ❷ Drej/aktiver ikke mixeren, hvis skålen ikke er på plads.
  - a. Åbn mixerhovedet.
  - b. Placer skålen på skålbunden, så den flugter med åbningerne.
  - c. Drej skålen med uret, indtil den låser.

### 3.1 Fjernelse af skålen

- a. Åbn mixerhovedet.
- b. Drej skålen mod uret for at låse op.
- c. Løft skålen opad for at fjerne den fra skålbunden.

## Tilbehørsvejledning

Tilbehør	Blanding	Mindste kapacitet	Maksimal kapacitet	Driftstider	Driftshastigheder
Spiraldejkrug og opdelingsskær	Gærdej	1 kg i alt med maksimalt 640 g mel	5 kg i alt med maksimalt 3200 g mel	0-20 minutter	5-100 %
Silikonepiskeris	Batterdej og dej uden gær	1 kg	4 kg	0-15 minutter	5-100 %
Gearet piskeris	Væsker	300 ml	2000 ml	0-10 minutter	5-100 %

Timerfunktionen på 60 minutter kan bruges til at tage tid på både driftstider og hvileperioder i blandeprocessen. Se tabellen i tilbehørsvejledningen for alle driftstider.

#### 4 Fastgørelse af spiraldejkrog og opdelings-skær

- ❗ Sluk for strømmen ved afbryderen, og tag stikket ud af stikkontakten, før du skifter tilbehør.
- ❗ Sørg for, at både spiraldejkrogen og opdelings-skæret er korrekt tilsluttet og sikret, før du tænder for strømmen.
- ❗ Brug kun opdelings-skæret sammen med den spiralformede dejkrog.
  - a. Åbn mixerhovedet.
  - b. Indsæt spiraldejkrogen i fastgørelsespunktet.
  - c. Drej spiraldejkrogen med uret, indtil den låser.
  - d. Fastgør opdelings-skæret i det forreste fastgørelsespunkt ved at justere stiften og indsætte opdelings-skæret. Justeringsstiften skal pege væk fra dig.
  - e. Skub og hold opdelings-skæret oppe, mens du spænder møtrikken.
  - f. Drej, indtil møtrikken ikke længere kan bevæges, og opdelings-skæret ikke længere vipper.

##### 4.1 Afmontering af spiraldejkrog og opdelings-skær

- a. Åbn mixerhovedet.
- b. Hold opdelings-skæret, mens du drejer møtrikken til venstre.
- c. Drej, indtil møtrikken er løs, og træk opdelings-skæret nedad.
- d. Fjern opdelings-skæret fra det forreste fastgørelsespunkt.
- e. Drej spiraldejkrogen helt med uret, indtil den låses op.
- f. Fjern spiraldejkrogen fra fastgørelsespunktet.

#### 5 Montering af silikonepiskeriset

- ❗ Sluk for strømmen ved afbryderen, og tag stikket ud af stikkontakten, før du skifter tilbehør.
- ❗ Sørg for, at silikonepiskeriset er korrekt tilsluttet og sikkert, før du tænder for strømmen.
- ❗ Brug ikke silikonepiskeriset med opdelings-skæret.
  - a. Åbn mixerhovedet.
  - b. Indsæt silikonepiskeriset i fastgørelsespunktet.
  - c. Drej silikonepiskeriset mod uret, indtil det låser.

##### 5.1 Afmontering af silikonepiskeriset

- a. Åbn mixerhovedet.
- b. Drej silikonepiskeriset med uret, indtil det låses op.
- c. Fjern fra fastgørelsespunktet.

#### 6 Montering af gearpiskeris

- ❗ Sluk for strømmen ved afbryderen, og tag stikket ud af stikkontakten, før du skifter tilbehør.
- ❗ Sørg for, at gearpiskeriset er helt tilsluttet og ikke slingrer, før du tænder for strømmen.
  - a. Sæt piskeriset ind i gearkassen.
  - b. Åbn mixerhovedet.
  - c. Indsæt drivakslen i fastgørelsespunktet og låseakslen i låsepunktet.
  - d. Spænd møtrikken, indtil den ikke længere kan bevæge sig.

##### 6.1 Fjernelse af gearpiskeriset

- a. Åbn mixerhovedet.
  - b. Løsn møtrikken.
  - c. Fjern drivstangen fra fastgørelsespunktet og låsestangen fra låsepunktet.
  - d. Fjern piskeriset fra gearkassen.
- ❗ Gearkassen kan ikke tåle opvaskemaskine og bør ikke nedsænkes i vand. Opbevares på et køligt, tørt sted, når det ikke er i brug.

#### 7 Montering af stænkskærmen

Vi anbefaler, at stænkskærmen altid bruges for at forhindre, at ingredienser sprøjter ud af skålen.

- ❗ Sluk for strømmen ved afbryderen, og tag stikket ud af stikkontakten, før du skifter tilbehør.
  - a. Åbn mixerhovedet.
  - b. Skub stænkskærmen ind under hovedet, og sørg for, at skærmens øverste overflade flugter med blande-hovedets bund.
  - c. Luk mixerhovedet.
  - d. Brug stænkskærmstragten til langsomt at lede vand ind i midten af dejen.
  - e. Brug stænkskærmens åbning til at tilføje ingredienser under blandingen.

##### 7.1 Fjernelse af stænkskærmen

- a. Åbn mixerhovedet.
- b. Træk stænkskærmen væk fra mixeren for at fjerne den.

#### 8 Tilslutning til strøm

- a. Fjern kabelbinderen, sæt den korrekte netledning i bagsiden af mixeren, sæt stikket i stikkontakten og tænd for strømmen.
- b. Indstil kontakten til positionen 'tændt'.

#### 9 Sådan slukkes mixeren

- a. Sørg for, at mixeren er stoppet helt, før du slukker.
- b. Sluk for strømmen ved afbryderen, og tag stikket ud af stikkontakten.

## 10 Oversigt over knapper

- Drejeknap
- Hastighedsknapp
- Timer/Mute-knap
- Strømafbryder
  - O = Slukket
  - I = På

## Display

- Hastighedsindikator
- Visning af hastighed
- Timerdisplay
- Procentindikator - lyser, når hastigheden vises som en procentdel
- RPM-indikator - lyser, når hastigheden vises i RPM
- Indikator for lydløs - lyser, når timeralarmen er slået fra

## 11 Brugsanvisning

**Start:** For at starte mixeren skal du dreje drejeknappen med uret.

**Sæt på pause/afbryd:** Tryk på drejeknappen for at sætte motoren på pause eller afbryde den.

**Styring af hastighed:** Drej på drejeknappen for at indstille hastigheden.

**Timer:**

**Indstil:** Tryk på timerknappen for at gå ind i timertilstand. Juster timeren med drejeknappen, og tryk for at acceptere. Når timeren er færdig, stopper maskinen med at blande.

**Pause:** Hvis motoren er tændt, skal du trykke på drejeknappen for at holde pause. Hvis motoren er slukket, skal du trykke på timerknappen for at holde pause.

**Sluk for alarmen:** Tryk på drejeknappen.

**i** Tryk på hastighedsknappen for at komme tilbage til hastighedstilstand.

**Skift mellem hastighedstilstand RPM og Procent:** Tryk og hold hastighedsknappen nede i 3 sekunder.

**Lydløs:** Tryk og hold timerknappen nede i 3 sekunder.

## 12 Pleje og vedligeholdelse

### Rengøring

**i** Brug ikke skrabe kemikalier eller slibende rengøringsmidler.

Alt tilbehør tåler opvaskemaskine bortset fra gearkassen, herunder:

- Skål
- Opdelingsskær
- Stænkskærm
- Silikonpiskeris
- Spiraldejkrog
- Gearet piskeris (IKKE gearkassen)

Fjern tilbehør fra mixeren før vask. Rengør tilbehør, tilslutningspunkt og skål med varmt sæbevand.

Fjern overskydende ingredienser fra skålen og tilbehør inden vask.

Brug en fugtig klud til at rengøre mixeren og gearkassen. Tør straks af.

Forlæng din 1 års garanti til 5 år\*, gratis, når du registrerer dit produkt på [ooni.com/warranty](http://ooni.com/warranty) inden for 60 dage efter købet.\*

\*Vilkår og betingelser gælder

## Fejlfinding

For fejlfindingstrin, download Ooni-appen eller kontakt vores team på [support.ooni.com](http://support.ooni.com)



**Download Ooni-appen for at registrere din mixer og få adgang til interaktive opsætningsinstruktioner, produktvejledninger, opskrifter og mere.**

Ooni Halo Spiral Mixer Charcoal Grey UU-P31300	Ooni Halo Spiral Mixer Charcoal Grey UU-P31500
Ooni Halo Spiral Mixer Polar White UU-P31400	Ooni Halo Spiral Mixer Polar White UU-P31600
120Vac / 60Hz 600W 5A	220-240V / 50-60Hz 750W
Ooni, Inc. 2140 South Dupont Highway Camden Kent 19934 DE USA	Ooni Limited, Unit 5 Ooni Park, 189 West Main Street, Broxburn, West Lothian, Scotland, EH52 5LH, United Kingdom
<p><b>⚠ CAUTION: Unplug before inserting or removing parts.</b></p> <p><b>⚠ ATTENTION: Débranchez avant d'insérer ou de retirez des pièces.</b></p>	
<p>Stand Mixer</p>	

Denne mærkning angiver, at dette produkt ikke må bortskaffes sammen med andet husholdningsaffald i hele EU og Storbritannien. For at forhindre mulig skade på miljøet eller menneskers sundhed fra ukontrolleret bortskaffelse af affald skal du genbruge det ansvarligt for at fremme bæredygtig genbrug af materialekilder. For at returnere din brugte enhed skal du bruge retur- og indsamlingssystemerne eller kontakte forhandleren, hvor dette produkt blev købt. De kan tage dette produkt til miljømæssig sikker genbrug.

## WICHTIGE SICHERHEITSVORKEHRUNGEN

Bei der Verwendung von Elektrogeräten müssen immer grundlegende Sicherheitsvorkehrungen beachtet werden, darunter die folgenden:

Lesen Sie bitte alle Anweisungen aufmerksam durch.

Dieses Gerät ist nur für den Hausgebrauch bestimmt. Nicht in industriellen, gewerblichen oder ähnlichen Umgebungen verwenden.

Um Stromschlaggefahr zu vermeiden, das Gerät nicht in Wasser oder andere Flüssigkeiten tauchen. Achtsam mit Flüssigkeiten umgehen und sie nicht auf den Mixer verschütten.

Das Gerät darf von Personen mit eingeschränkten körperlichen, sensorischen oder geistigen Fähigkeiten oder mangelnder Erfahrung und Kenntnis benutzt werden. Allergings müssen sie beaufsichtigt oder in die sichere Benutzung des Geräts eingewiesen werden und die damit verbundenen Gefahren verstehen.

Warnung: Fehlgebrauch kann zu Schäden führen.

Dieses Gerät darf nicht von Kindern benutzt werden. Das Gerät und sein Kabel außerhalb der Reichweite von Kindern aufbewahren.

Kinder müssen beaufsichtigt werden, um sicherzustellen, dass sie nicht mit dem Gerät spielen.

Vor dem Anbauen oder Abbauen von Teilen sowie vor dem Reinigen: Das Gerät AUSSCHALTEN und den Stecker aus der Steckdose entfernen. Den Stecker am Steckergehäuse aus der Steckdose herausziehen. Niemals am Stromkabel herausziehen.

Den Kontakt mit beweglichen Teilen vermeiden. Um das Risiko von Verletzungen oder Schäden am Mixer zu verringern, Hände, Haare, Kleidung sowie Spachtel und andere Utensilien während des Betriebs von den Mixer-Anbauteilen fernhalten. Die Sicherheitsmechanismen nicht zu umgehen versuchen.

Das Gerät nicht in Betrieb nehmen, falls das Kabel oder der Stecker beschädigt sind, das Gerät Fehlfunktionen aufweist, heruntergefallen oder in irgendeiner Weise beschädigt ist. Wenden Sie sich für Informationen zur Überprüfung, Reparatur oder Einstellung bitte an den Ooni-Kundendienst.

Das Kabel nicht über die Tischkante oder den Tresen hängen lassen.

Beim Umgang mit den Anbauteilen, beim Entleeren der Schüssel und bei der Reinigung ist Vorsicht geboten.

Nur die Anbauteile und die Schüssel verwenden, die im Lieferumfang des Geräts enthalten sind. Die Verwendung von nicht vom Hersteller empfohlenen oder verkauften Anbauteilen kann zu Bränden, Stromschlag, Schäden am Produkt oder Verletzungen führen.

Nicht im Freien verwenden.

Die Anbauteile nach jedem Gebrauch reinigen. Die Anbauteile vor dem Reinigen vom Gerät entfernen. Die Anbauteile und die Schüssel mit warmer Seifenlauge reinigen. Überschüssige Zutaten entfernen

Vor dem Reinigen die Zutaten aus der Schüssel und die Anbauteile vom Gerät entfernen.

Die Anbauteile und die Schüssel sind spülmaschinenfest. Ausgenommen davon ist die Getriebeeinheit. Die Getriebeeinheit nicht in Wasser oder andere Flüssigkeiten legen.

Das Gerät vorsichtig anheben. Das Gerät nicht am Mixerkopf anheben. Die Griffe an der Vorder- und Rückseite des Geräts verwenden.

Achtung! Um eine Gefährdung durch versehentliches Zurücksetzen des Überhitzungsschutzes zu vermeiden, darf dieses Gerät nicht über ein externes Schaltgerät (wie etwa eine Zeitschaltuhr) versorgt werden oder an einen Stromkreis angeschlossen werden, der regelmäßig vom Versorgungsunternehmen ein- und ausgeschaltet wird.

Beim Absenken der Mixerkopfs die Finger vom Scharnier fernhalten.

Die Hände vom Spalt zwischen der Schüssel und dem Mixer fernhalten.

Den Mixer nur verwenden, wenn die Schüssel am Gerät angebracht ist. Das Gerät erst verwenden, nachdem die Zutaten hinzugefügt wurden.

Es wird empfohlen, den Spritzschutz während des gesamten Mischvorgangs zu verwenden.

Den Teigtrenner ausschließlich zusammen mit dem Teigkethaken verwenden. Den Silikon-Rührbesen nicht mit zusammen mit dem Teigtrenner verwenden.

Das Produkt darf nicht zerlegt werden.

Das Gerät muss auf einer flachen, ebenen Oberfläche verwendet werden.

Das Gerät muss mit genügend Abstand zur Wand aufgestellt werden, damit das Stromkabel nicht belastet wird.

Das Gerät nur an Standard-Steckdosen anschließen, deren Spannungsangabe der des Geräts entspricht.

## DIESE ANWEISUNGEN SORGFÄLTIG AUFBEWAHREN.

## Montage- und Gebrauchsanweisung

Vor dem ersten Gebrauch alle Anbauteile sorgfältig reinigen. Siehe den Abschnitt zu Pflege und Wartung für weitere Informationen.

### 1 Lieferumfang:

- |                                    |                             |
|------------------------------------|-----------------------------|
| a. Ooni Halo Pro Spiral Mixer      | e. Silikonschläger          |
| b. Schüssel                        | f. Teigkethaken             |
| c. Klarer Spritzschutz mit Ausguss | g. Teigtrenner              |
| d. Rührbesen mit Getriebeeinheit   | h. Seriennummer             |
| i. Rührbesen                       | i. Netzschalter             |
| ii. Getriebe                       | j. Stecker (je nach Region) |



### 2 Öffnen des Mixerkopfs

-  Vor dem Wechseln von Anbauteilen das Gerät am Netzschalter ausschalten und den Stecker aus der Steckdose entfernen.
- Den linken oder rechten Entriegelungsknopf des Kopfs zum Entriegeln nach oben drücken.
  - Den Kopf bis zum Einrasten nach oben kippen.

### 2.1 Schließen des Mixerkopfs

- Den linken oder rechten Entriegelungsknopf des Kopfs zum Entriegeln nach oben drücken.
- Drücke den Kopf nach unten, bis er einrastet.

### 3 Anbringen der Schüssel

-  Vor dem Wechseln von Anbauteilen das Gerät am Netzschalter ausschalten und den Stecker aus der Steckdose entfernen.
-  Den Mixer nur laufen lassen oder aktivieren, wenn die Schüssel eingesetzt ist.
- Den Mixerkopf öffnen.
  - Die Schüssel auf die Schüsselbasis setzen und an den Schlitzen ausrichten.
  - Die Schüssel im Uhrzeigersinn bis zum Einrasten drehen.

### 3.1 Entfernen der Schüssel

- Den Mixerkopf öffnen.
- Die Schüssel zum Entriegeln gegen den Uhrzeigersinn drehen.
- Die Schüssel nach oben heben, um sie von der Schüsselbasis zu entfernen.

## Leitfaden für Anbauteile

Anbauteil	Mischen	Mindestkapazität	Maximale Kapazität	Betriebszeiten	Betriebsdrehzahlen
Teigkethaken und Teigtrenner	Hefeteig	1 kg insgesamt mit maximal 640 g Mehl	5 kg insgesamt mit maximal 3200 g Mehl	0 bis 20 Min.	5 bis 100 %
Silikon-Rührbesen	Rührteig und hefefloser Teig	1 kg	4 kg	0 bis 15 Min.	5 bis 100 %
Rührbesen mit Getriebeeinheit	Flüssigkeiten	300 ml	2000 ml	0 bis 10 Min.	5 bis 100 %

Mit der 60-Minuten-Timerfunktion lassen sich sowohl die Arbeitsphasen als auch die Ruhephasen des Mischvorgangs einstellen. Die Arbeits- und Ruhephasen sind in der Tabelle für die Anbauteile aufgeführt.

#### 4 Anbringen von Teigknethaken und Teigtrenner

- ❗ Vor dem Wechseln von Anbauteilen das Gerät am Netzschalter ausschalten und den Stecker aus der Steckdose entfernen.
- ❗ Vor dem Einschalten der Stromversorgung sicherstellen, dass der Teigknethaken und der Teigtrenner vorgabegemäß eingesetzt und gesichert sind.
- ❗ Den Teigtrenner ausschließlich zusammen mit dem Teigknethaken verwenden.
  - a. Den Mixerkopf öffnen.
  - b. Den Teigknethaken in den Befestigungspunkt einsetzen.
  - c. Den Teigknethaken im Uhrzeigersinn bis zum Einrasten drehen.
  - d. Den Teigtrenner am vorderen Befestigungspunkt anbringen. Dazu den Stift ausrichten und den Teigtrenner einsetzen. Der Ausrichtungsstift muss vom Körper weg zeigen.
  - e. Den Teigtrenner nach oben schieben und halten, die Mutter anziehen.
  - f. Die Mutter so fest anziehen, dass der Teigtrenner kein Spiel mehr aufweist.

##### 4.1 Entfernen von Teigknethaken und Teigtrenner

- a. Den Mixerkopf öffnen.
- b. Den Teigtrenner fest halten und die Mutter gegen den Uhrzeigersinn drehen.
- c. Die Mutter lockern und den Teigtrenner nach unten ziehen.
- d. Den Teigtrenner aus dem vorderen Befestigungspunkt entfernen.
- e. Den Teigknethaken im Uhrzeigersinn drehen, bis er entriegelt ist.
- f. Den Teigknethaken aus dem Befestigungspunkt entfernen.

#### 5 Anbringen des Silikon-Rührbesens

- ❗ Vor dem Wechseln von Anbauteilen das Gerät am Netzschalter ausschalten und den Stecker aus der Steckdose entfernen.
- ❗ Sicherstellen dass der Silikon-Rührbesen vorgabegemäß befestigt ist. Erst danach die Stromversorgung einschalten.
- ❗ Den Silikon-Rührbesen nicht mit zusammen mit dem Teigtrenner verwenden.
  - a. Den Mixerkopf öffnen.
  - b. Den Silikon-Rührbesen in den Befestigungspunkt einsetzen.
  - c. Den Silikon-Rührbesen bis zum Einrasten gegen den Uhrzeigersinn drehen.

##### 5.1 Abnehmen des Silikon-Rührbesens

- a. Den Mixerkopf öffnen.
- b. Den Silikon-Rührbesen bis zur Freigabe im Uhrzeigersinn drehen.
- c. Vom Befestigungspunkt entfernen.

#### 6 Anbringen des Rührbesens mit Getriebeeinheit

- ❗ Vor dem Wechseln von Anbauteilen das Gerät am Netzschalter ausschalten und den Stecker aus der Steckdose entfernen.
- ❗ Vor dem Einschalten der Stromversorgung sicherstellen, dass der Rührbesen mit Getriebeeinheit vollständig eingesetzt ist kein Spiel aufweist.
  - a. Den Rührbesen in die Getriebeeinheit einsetzen.
  - b. Den Mixerkopf öffnen.
  - c. Die Antriebswelle in den Befestigungspunkt und die Sicherungswelle in den Sicherungspunkt einsetzen.
  - d. Die Mutter fest anziehen.

##### 6.1 Entfernen des Rührbesens mit Getriebeeinheit

- a. Den Mixerkopf öffnen.
  - b. Die Mutter lösen.
  - c. Die Antriebswelle aus dem Befestigungspunkt und die Sicherungswelle aus dem Sicherungspunkt entfernen.
  - d. Den Rührbesen aus der Getriebeeinheit entfernen.
- ❗ Die Getriebeeinheit ist nicht spülmaschinenfest und darf nicht in Wasser getaucht werden. Das Gerät kühl und trocken lagern.

#### 7 Anbringen des Spritzschutzes

Wir empfehlen, regelmäßig den Spritzschutz zu verwenden. Er verhindert, dass die Zutaten aus der Schüssel spritzen.

- ❗ Vor dem Wechseln von Anbauteilen das Gerät am Netzschalter ausschalten und den Stecker aus der Steckdose entfernen.
  - a. Den Mixerkopf öffnen.
  - b. Den Spritzschutz unter den Kopf schieben. Dabei darauf achten, dass die Oberseite des Schutzes und die Unterseite des Mixerkopfs bündig stehen.
  - c. Den Mixerkopf schließen.
  - d. Mit dem Spritzschutztrichter das Wasser langsam in die Mitte des Teigs leiten.
  - e. Um während des Mischens Zutaten hinzuzufügen, diese durch die Spritzschutzöffnung leiten.

##### 7.1 Entfernen des Spritzschutzes

- a. Den Mixerkopf öffnen.
- b. Um den Spritzschutz zu entfernen, diesen vom Mixer wegziehen.

#### 8 Anschließen an die Stromversorgung

- a. Den Kabelbinder entfernen, das vorgesehene Netzkabel in die Rückseite des Mixers einsetzen, den Stecker in die Steckdose einsetzen und die Stromversorgung einschalten.
- b. Den Schalter in die Position EIN stellen.

#### 9 Ausschalten

- a. Vor dem Ausschalten sicherstellen, dass der Mixer vollständig zum Stillstand gekommen ist.
- b. Das Gerät am Netzschalter ausschalten und den Stecker aus der Steckdose entfernen.

## 10 Übersicht über die Tasten

- Drehregler
- Drehzahlregler
- Taste für Timer/Stummschaltung
- Netzschalter
  - O = Aus
  - I = An

## Display

- Drehzahlanzeige
- Drehzahldisplay
- Timer-Anzeige
- Anzeige der prozentualen Drehzahl – leuchtet, wenn die Drehzahl als Prozentwert (%) angezeigt wird
- Anzeige der absoluten Drehzahl – leuchtet, wenn die Drehzahl als Absolutwert (U/min) angezeigt wird
- Stummschaltanzeige – leuchtet, wenn der Timer-Alarm stummgeschaltet ist

## 11 Gebrauchsanleitung

**Starten:** Zum Starten des Mixers den Drehregler im Uhrzeigersinn drehen.

**Pause / Fortsetzen:** Zum Pausieren oder Fortsetzen den Drehregler drücken.

**Drehzahlregelung:** Die Drehzahl durch Drehen des Drehreglers einstellen.

**Timer:**

**Einstellen:** Um den Timer-Modus zu aktivieren, die Timer-Taste antippen. Den Timer mit dem Drehregler einstellen und diesen zum Bestätigen drücken. Wenn der Timer abgelaufen ist, hört die Maschine auf zu mischen.

**Pause:** Bei laufendem Motor zum Pausieren den Drehregler anklicken. Bei ausgeschaltetem Motor zum Pausieren die Timer-Taste anklicken.

**Stummschalten der Alarmfunktion:** Den Drehregler drücken.

**i** Um wieder in den Drehzahlmodus zu gelangen, die Drehzahl Taste drücken.

**Umschalten zwischen Anzeige der absoluten Drehzahl und der prozentualen Drehzahl:**

Die Drehzahl Taste berühren und 3 Sekunden lang halten.

**Stummschalten:** Die Timer-Taste berühren und 3 Sekunden lang halten.

## 12 Pflege und Wartung

### Reinigung

**i** Keine aggressiven Chemikalien oder scheuernde Reinigungsmittel verwenden.

Mit Ausnahme der Getriebeeinheit sind alle Anbauteile spülmaschinenfest:

- Schüssel
- Spritzschutz
- Teigknetaken
- Teigtrenner
- Silikon-Rührbesen
- Rührbesen der Getriebeeinheit (NICHT die Getriebeeinheit selbst)

Die Anbauteile vor dem Reinigen vom Mixer entfernen. Die Anbauteile, Anschlusspunkte und Schüssel mit warmer Seifenlauge reinigen.

Vor dem Reinigen überschüssige Zutaten aus der Schüssel und von den Anbauteilen entfernen.

Den Mixer und die Getriebeeinheit mit einem feuchten Tuch reinigen. Sofort trockenwischen.

Die Garantielaufzeit von 1 Jahr kostenlos auf 5 Jahre\* verlängern. Dazu das Produkt innerhalb von 60 Tagen nach dem Kauf unter [ooni.com/warranty](http://ooni.com/warranty) registrieren\*.

\*Es gelten die allgemeinen Geschäftsbedingungen

## Fehlersuche

Für Schritte zur Fehlerbehebung laden Sie bitte die Ooni-App herunter oder kontaktieren Sie unser Team unter [support.ooni.com](mailto:support.ooni.com)

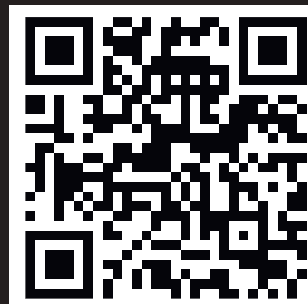

Laden Sie die Ooni-App herunter, um den Mixer zu registrieren und Zugang zu interaktiven Einrichtungsanweisungen, Produktutorials, Rezepten und mehr zu erhalten.

Ooni Halo Spiral Mixer Charcoal Grey UU-P31300	Ooni Halo Spiral Mixer Charcoal Grey UU-P31500
Ooni Halo Spiral Mixer Polar White UU-P31400	Ooni Halo Spiral Mixer Polar White UU-P31600
120Vac / 60Hz 600W 5A	220-240V / 50-60Hz 750W
Ooni, Inc. 2140 South Dupont Highway Camden Kent 19934 DE USA	Ooni Limited, Unit 5 Ooni Park, 189 West Main Street, Broxburn, West Lothian, Scotland, EH52 5LH, United Kingdom
<p><b>⚠ CAUTION: Unplug before inserting or removing parts.</b></p> <p><b>⚠ ATTENTION: Débranchez avant d'insérer ou de retirer des pièces.</b></p>	
<p>Stand Mixer</p>	



Diese Kennzeichnung zeigt an, dass dieses Produkt in der EU und im Vereinigten Königreich nicht über den allgemeinen Haushaltsabfall entsorgt werden darf. Um Umweltschäden oder Gesundheitsschäden durch unregelmäßige Abfallentsorgung zu vermeiden, muss das Gerät verantwortungsbewusst recycelt werden. Dies fördert zudem die nachhaltige Wiederverwendung von Material. Um das gebrauchte Gerät zurückzugeben, bitte die einschlägigen Rückgabe- und Abholssysteme nutzen oder den Händler kontaktieren, bei dem das Produkt erworben wurde. Diese führen dieses Produkt dem umweltfreundlichen Recycling zu.

## PRECAUCIONES IMPORTANTES

Cuando utilices aparatos eléctricos, debes seguir siempre las precauciones básicas de seguridad, incluidas las siguientes:

Lee todas las instrucciones.

Este aparato está destinado exclusivamente al uso doméstico. No lo utilices en un entorno industrial, comercial o similar.

Para evitar el riesgo de descarga eléctrica, no introduzcas el aparato en agua u otro líquido. Ten cuidado con los líquidos y evita derramarlos sobre la mezcladora.

Los aparatos pueden ser utilizados por personas con capacidades físicas, sensoriales o mentales reducidas o con falta de experiencia y conocimientos, si han recibido supervisión o instrucciones sobre el uso del aparato de forma segura y si comprenden los peligros que conlleva.

Advertencia: Un uso incorrecto puede causar daños potenciales.

Este aparato no debe ser utilizado por niños. Mantén el aparato y su cable fuera del alcance de los niños.

Se debe supervisar a los niños para evitar que jueguen con el aparato.

Apaga el aparato y desenchúfalo de la toma de corriente cuando no lo utilices, antes de montar o desmontar piezas y antes de limpiarlo. Para desenchufar, agarra el enchufe y tira de la toma de corriente. No tires nunca del cable de alimentación.

Evita el contacto con piezas móviles. Mantén las manos, el pelo y la ropa, así como las espátulas y otros utensilios, alejados de los accesorios de la batidora durante el funcionamiento para reducir el riesgo de lesiones a las personas o de daños a la batidora. No intentes anular ningún mecanismo de seguridad.

No pongas en funcionamiento ningún aparato con el cable o el enchufe dañados, o después de que el aparato funcione mal, se caiga o sufra daños de cualquier tipo. Ponte en contacto con el servicio de atención al cliente de Ooni para obtener información sobre el examen, la reparación o el ajuste.

No dejes que el cable cuelgue del borde de la mesa o encimera.

Hay que tener cuidado al manipular los accesorios, al vaciar el bol y durante su limpieza.

Utiliza únicamente los accesorios y el bol suministrados con el aparato. El uso de accesorios no recomendados o vendidos por el fabricante puede provocar incendios, descargas eléctricas, daños al producto o lesiones.

No utilices el aparato al aire libre.

Limpia los accesorios después de cada uso. Retira los accesorios del aparato antes de lavarlo. Limpia los accesorios y el bol con agua jabonosa templada. Elimina los restos de ingredientes del bol y los accesorios antes de lavarlos.

Los accesorios y el bol son aptos para el lavavajillas, a excepción de la caja de engranajes. No introduzcas la caja de engranajes en agua u otros líquidos.

Ten cuidado al levantar el aparato. No levantes el aparato sosteniéndolo por el cabezal mezclador. Utiliza las asas de la parte delantera y trasera del aparato.

Precaución: Para evitar un peligro debido a un rearme involuntario de la desconexión térmica, este aparato no debe alimentarse a través de un dispositivo de conmutación externo, como un temporizador, ni conectarse a un circuito que se encienda y apague regularmente por la compañía eléctrica.

Mantén los dedos alejados de la bisagra cuando bajes el cabezal mezclador.

No metas las manos en el hueco entre el bol y la mezcladora.

No utilices la mezcladora si el bol no está colocado en el aparato. Utiliza el aparato sólo después de añadir los ingredientes.

Se recomienda utilizar el protector contra salpicaduras durante toda la mezcla.

Utiliza el accesorio de la barra rompedora solo con el accesorio del gancho de amasado en espiral. No utilices el batidor de silicona con el accesorio de la barra rompedora.

No desmontes el producto.

El aparato debe utilizarse sobre una superficie plana y uniforme.

El aparato debe colocarse a suficiente distancia de la pared para no tensar el cable de alimentación.

Conecta el aparato solo a una toma de corriente estándar que se corresponda con la indicación de voltaje del aparato.

## Instrucciones de montaje y uso

Limpia todos los accesorios antes del primer uso. Para más detalles, consulta Cuidado y mantenimiento.

### 1 Qué hay en la caja:

- |   |                                   |
|---|-----------------------------------|
| a. Mezcladora espiral Ooni Halo Pro                 | e. Batidor de silicona            |
| b. Bol  | f. Gancho espiral para masa       |
| c. Protector antisalpicaduras transparente con caño | g. Barra rompedora                |
| d. Batidor accionado por engranajes                 | h. Número de serie                |
| i. Batidor  | i. Interruptor de alimentación    |
| ii. Caja de engranajes                              | j. Enchufe (depende de la región) |

### 2 Para levantar el cabezal mezclador

- ⚠** Apaga la alimentación en el interruptor de alimentación y desenchúfala de la toma de corriente antes de cambiar de accesorio.
- Empuja hacia arriba el botón de desbloqueo del cabezal izquierdo o derecho.
  - Inclina el cabezal hacia arriba hasta que quede bloqueado en su posición.

#### 2.1 Para cerrar el cabezal mezclador

- Empuja hacia arriba el botón de desbloqueo del cabezal izquierdo o derecho.
- Empuja el cabezal hacia abajo hasta que encaje en su sitio.

### 3 Colocación del bol

- ⚠** Apaga la alimentación en el interruptor de alimentación y desenchúfala de la toma de corriente antes de cambiar de accesorio.
- ⚠** No hagas girar/activar la mezcladora con el bol fuera de su sitio.
- Abre el cabezal mezclador.
  - Coloca el bol en su base, alineándolo con las ranuras.
  - Gira el bol en el sentido de las agujas del reloj hasta que quede bloqueado.

#### 3.1 Retirada del bol

- Abre el cabezal mezclador.
- Gira el bol en el sentido contrario a las agujas del reloj para desbloquearlo.
- Levanta el bol hacia arriba para sacarlo de la base.

## Guía de accesorios

Accesorio	Mezcla	Capacidad mínima	Capacidad máxima	Tiempos de funcionamiento	Velocidades de funcionamiento
Gancho de amasado en espiral y barra rompedora	Masa de levadura	1 kg en total con un máximo de 640 g de harina	5 kg en total con un máximo de 3200 g de harina	0-20 minutos	5-100 %
Batidor de silicona	Masa batida y masa sin levadura	1 kg	4 kg	0-15 minutos	5-100 %
Batidor accionado por engranajes	Líquidos	300 ml	2000 ml	0-10 minutos	5-100 %

## GUARDA ESTAS INSTRUCCIONES

La función de temporizador de 60 minutos puede utilizarse para cronometrar tanto los tiempos de funcionamiento como los periodos de descanso en el proceso de mezcla. Consulta la tabla de la Guía de accesorios para conocer todos los tiempos de funcionamiento.

#### 4 Acople del gancho de amasado en espiral y la barra rompedora

- ❗ Apaga la alimentación en el interruptor de alimentación y desenchúfala de la toma de corriente antes de cambiar de accesorio.
- ❗ Asegúrate de que tanto el gancho de amasado en espiral como la barra rompedora están bien enganchados y sujetos antes de conectar la alimentación.
- ❗ Utiliza el accesorio de la barra rompedora con el gancho de amasado en espiral.
  - a. Abre el cabezal mezclador.
  - b. Inserta el gancho para masa en espiral en el punto de fijación.
  - c. Gira el gancho para masa en espiral en el sentido de las agujas del reloj hasta que se bloquee.
  - d. Coloca la barra rompedora en el punto de enganche delantero alineando el pasador e introduciendo la barra rompedora. El pasador de alineación debe apuntar en dirección contraria a ti.
  - e. Empuja y sujeta la barra rompedora hacia arriba mientras aprietas la tuerca.
  - f. Gira hasta que la tuerca deje de moverse y la barra rompedora no se tambalee.

##### 4.1 Desacople del gancho de amasado en espiral y la barra rompedora

- a. Abre el cabezal mezclador.
- b. Sujeta la barra rompedora mientras giras la tuerca hacia la izquierda.
- c. Gira hasta que la tuerca se afloje y tira de la barra rompedora hacia abajo.
- d. Retira la barra rompedora del punto de enganche delantero.
- e. Gira completamente el gancho de amasado en espiral en el sentido de las agujas del reloj hasta que se desbloquee.
- f. Retira el gancho para masa en espiral del punto de sujeción.

#### 5 Acople del batidor de silicona

- ❗ Apaga la alimentación en el interruptor de alimentación y desenchúfala de la toma de corriente antes de cambiar de accesorio.
- ❗ Asegúrate de que el batidor de silicona está bien enganchado y sujeto antes de conectar la alimentación.
- ❗ No utilices el batidor de silicona con la barra rompedora.
  - a. Abre el cabezal mezclador.
  - b. Inserta el batidor de silicona en el punto de fijación.
  - c. Gira el batidor de silicona en sentido antihorario hasta que se bloquee.

##### 5.1 Desacople del batidor de silicona

- a. Abre el cabezal mezclador.
- b. Gira el batidor de silicona en el sentido de las agujas del reloj hasta que se desbloquee.
- c. Retíralo del punto de acople.

#### 6 Acople del batidor accionado por engranajes

- ❗ Apaga la alimentación en el interruptor de alimentación y desenchúfala de la toma de corriente antes de cambiar de accesorio.
- ❗ Asegúrate de que el batidor accionado por engranajes está completamente conectado y no se tambalea antes de conectar la alimentación.
  - a. Introduce el batidor en la caja de engranajes.
  - b. Abre el cabezal mezclador.
  - c. Inserta el eje de transmisión en el punto de fijación y el eje de bloqueo en el punto de bloqueo.
  - d. Aprieta la tuerca hasta que ya no pueda moverse.

##### 6.1 Retirada del batidor accionado por engranajes

- a. Abre el cabezal mezclador.
  - b. Afloja la tuerca.
  - c. Retira el eje de transmisión del punto de acople y el eje de bloqueo del punto de bloqueo.
  - d. Retira el batidor de la caja de engranajes.
- ❗ La caja de engranajes no es apta para el lavavajillas y no debe sumergirse en agua. Guárdalo en un lugar fresco y seco cuando no lo utilices.

#### 7 Fijación de la protección antisalpicaduras

Se recomienda utilizar siempre el protector contra salpicaduras para evitar que los ingredientes salpiquen fuera del bol.

- ❗ Apaga la alimentación en el interruptor de alimentación y desenchúfala de la toma de corriente antes de cambiar de accesorio.
  - a. Abre el cabezal mezclador.
  - b. Empuja la protección antisalpicaduras por debajo del cabezal, asegurándote de que la superficie superior de la protección quede enrasada con la superficie inferior del cabezal mezclador.
  - c. Cierra el cabezal mezclador.
  - d. Utiliza el embudo antisalpicaduras para introducir lentamente el agua en el centro de la masa.
  - e. Utiliza la abertura antisalpicaduras para añadir ingredientes durante la mezcla.

##### 7.1 Retirada de la protección antisalpicaduras

- a. Abre el cabezal mezclador.
- b. Tira de la protección antisalpicaduras hacia fuera de la batidora para retirarla.

#### 8 Conexión de la alimentación

- a. Retira la brida del cable, introduce el cable de alimentación correcto en la parte posterior de la mezcladora, enchúfala a la alimentación y enciéndela.
- b. Pon el interruptor en la posición de encendido.

#### 9 Apagado

- a. Asegúrate de que la mezcladora se ha parado completamente antes de apagarla.
- b. Apaga la alimentación en el interruptor de alimentación y desenchúfala de la toma de corriente.

## 10 Visión general de los botones

- a. Dial de control
- b. Botón de velocidad
- c. Botón Temporizador/Silencio
- d. Interruptor de encendido
  - i. O = Desactivado
  - ii. I = Encendido

## Pantalla

- e. Indicador de velocidad
- f. Pantalla de velocidad
- g. Pantalla del temporizador
- h. Indicador de porcentaje: se ilumina cuando la velocidad se muestra en porcentaje
- i. Indicador de RPM: se enciende cuando la velocidad se muestra en RPM
- j. Indicador de silencio: se ilumina cuando la alerta del temporizador está silenciada

## 11 Instrucciones de uso

**Inicio:** para poner en marcha la mezcladora, gira el dial de control en el sentido de las agujas del reloj.

**Pausa/Reanudar:** pulsa el dial de control para pausar o reanudar el motor.

**Control de velocidad:** gira el dial de control para ajustar la velocidad.

**Temporizador:**

**Programar:** toca el botón del temporizador para entrar en el modo temporizador. Ajusta el temporizador con el dial de control y pulsa para aceptar. Cuando se complete el temporizador, la máquina dejará de mezclar.

**Pausa:** si el motor está encendido, pulsa el dial de control para hacer una pausa. Si el motor está apagado, pulsa el botón del temporizador para hacer una pausa.

**Alerta de silencio:** pulsa el dial de control.

**i** Para volver al modo velocidad, pulsa el botón de velocidad.

**Modo de velocidad de conmutación de RPM/porcentaje:** mantén pulsado el botón de velocidad durante 3 segundos.

**Silenciar:** mantén pulsado el botón del temporizador durante 3 segundos.

## 12 Cuidado y mantenimiento

### Limpieza

**i** No utilices productos químicos agresivos ni materiales de limpieza abrasivos.

Todos los accesorios son aptos para el lavavajillas, excepto la caja de engranajes, incluyendo:

- Bol
- Protector contra salpicaduras
- Gancho para masa en espiral
- Barra rompedora
- Batidor de silicona
- Batidor mecánico (NO la caja de engranajes)

Retira los accesorios de la batidora antes de lavarla. Limpia los accesorios, el punto de conexión y el bol con agua jabonosa templada.

Retira el exceso de ingredientes del bol y los accesorios antes de lavarlos.

Utiliza un paño húmedo para limpiar la batidora y la caja de engranajes.

Sécalo inmediatamente.

Amplía tu garantía de 1 año a 5 años\* de forma gratuita al registrar tu producto en [ooni.com/warranty](http://ooni.com/warranty) durante los 60 días siguientes a la compra.\*

\*Se aplican los términos y condiciones

## Resolución de problemas

Para solucionar problemas, descarga la aplicación Ooni o ponte en contacto con nuestro equipo en [support.ooni.com](http://support.ooni.com)

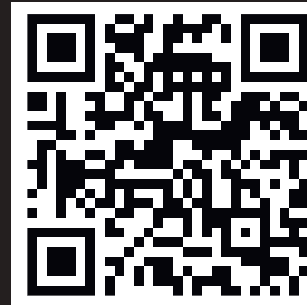

**Descarga la aplicación Ooni para registrar tu mezcladora y obtener acceso a instrucciones de configuración interactivas, tutoriales de producto, recetas y más.**

Ooni Halo Spiral Mixer Charcoal Grey UU-P31300	Ooni Halo Spiral Mixer Charcoal Grey UU-P31500
Ooni Halo Spiral Mixer Polar White UU-P31400	Ooni Halo Spiral Mixer Polar White UU-P31600
120Vac / 60Hz 600W 5A	220-240V / 50-60Hz 750W
Ooni, Inc. 2140 South Dupont Highway Camden Kent 19934 DE USA	Ooni Limited, Unit 5 Ooni Park, 189 West Main Street, Broxburn, West Lothian, Scotland, EH52 5LH, United Kingdom
<p><b>⚠ CAUTION: Unplug before inserting or removing parts.</b></p> <p><b>⚠ ATTENTION: Débranchez avant d'insérer ou de retirer des pièces.</b></p>	
<p>Stand Mixer</p>	



Esta marca indica que este producto no debe eliminarse con otros residuos domésticos en toda la UE y el Reino Unido. Para prevenir posibles daños al medioambiente o a la salud humana por la eliminación incontrolada de residuos, recíclalos de manera responsable para promover la reutilización sostenible de las fuentes materiales. Para devolver tu aparato usado, utiliza los sistemas de devolución y recogida o ponte en contacto con el establecimiento donde adquiriste este producto. Pueden llevarse este producto para reciclarlo de forma segura para el medio ambiente.

## PROTECTIONS IMPORTANTES

Lors de l'utilisation d'appareils électriques, il convient de toujours respecter les mesures de sécurité fondamentales, notamment :

lire toutes les instructions.

Cet appareil est destiné à un usage domestique uniquement. Ne pas utiliser dans un environnement industriel, commercial ou similaire.

Pour se prémunir contre les risques d'électrocution, ne pas immerger l'appareil dans l'eau ou dans tout autre liquide. Manipuler les liquides avec précaution et éviter de les déverser sur le mixeur.

Les appareils peuvent être utilisés par des personnes dont les capacités physiques, sensorielles ou mentales sont réduites ou qui manquent d'expérience et de connaissances si elles ont reçu une surveillance ou des instructions concernant l'utilisation de l'appareil en toute sécurité et si elles comprennent les risques encourus.

Avertissement : une mauvaise utilisation peut entraîner des dommages potentiels.

Cet appareil ne doit pas être utilisé par des enfants. Tenir l'appareil et son cordon hors de la portée des enfants.

Les enfants doivent être surveillés pour s'assurer qu'ils ne jouent pas avec l'appareil.

Éteignez l'appareil, puis débranchez-le lorsqu'il est inutilisé, avant de monter ou de démonter des pièces et avant le nettoyage. Pour débrancher, sortir la fiche de la prise. Ne jamais tirer sur le cordon d'alimentation.

Ne pas toucher les pièces mobiles. Tenir les mains, les cheveux, les vêtements, les spatules et autres ustensiles à l'écart des accessoires du mixeur en cours de fonctionnement pour éviter les blessures ou la détérioration du mixeur. Ne pas désactiver les mécanismes de sécurité.

Ne pas faire fonctionner l'appareil si le cordon ou la fiche est endommagé ou après un dysfonctionnement, une chute ou toute autre endommagement de l'appareil. Contacter le service clientèle de Ooni pour obtenir des informations sur l'inspection, la réparation ou le réglage.

Ne pas laisser le cordon pendre sur le rebord d'une table ou d'un comptoir.

Des précautions doivent être prises lors de la manipulation des accessoires, de la vidange du bol et du nettoyage.

Utiliser uniquement les accessoires et le bol fournis avec l'appareil. L'utilisation d'accessoires non recommandés ou vendus par le fabricant peut provoquer un incendie, une électrocution, des dommages au produit ou des blessures. Ne pas utiliser à l'extérieur.

Nettoyer les accessoires après chaque utilisation. Retirer les accessoires de l'appareil avant de les laver. Nettoyer les accessoires et le bol avec de l'eau chaude savonneuse. Retirer les ingrédients en trop du bol et des accessoires avant de les laver.

Les accessoires et le bol passent au lave-vaisselle, à l'exception du réducteur. Ne pas immerger le réducteur dans l'eau ou dans tout autre liquide.

Soulever l'appareil avec précaution. Ne pas soulever l'appareil en le tenant par la tête du mixeur. Utiliser les prises prévues à cet effet et situées à l'avant et à l'arrière de l'appareil.

Attention : Afin d'éviter tout risque lié à un réarmement involontaire du disjoncteur thermique, cet appareil ne doit pas être alimenté par un dispositif de commutation externe, tel qu'une minuterie, ou connecté à un circuit qui est régulièrement allumé et éteint par le service public.

Tenir les doigts éloignés de la charnière au cours de l'abaissement de la tête du mixeur.

Ne pas mettre les mains entre le bol et le mixeur.

Ne pas utiliser le mixeur si le bol n'est pas monté sur l'appareil. Mettre en marche l'appareil uniquement après avoir ajouté les ingrédients.

Il est recommandé d'utiliser le pare-éclaboussures pendant toute la durée du mélange.

Utiliser l'accessoire Barre de rupture uniquement avec le crochet à pâte en spirale.

Ne pas utiliser le batteur en silicone avec l'accessoire Barre de rupture.

Ne pas démonter l'appareil.

L'appareil doit être utilisé sur une surface plane et régulière.

L'appareil doit être placé à une distance suffisante du mur pour ne pas augmenter la tension du câble d'alimentation.

Brancher l'appareil exclusivement à une prise de courant standard correspondant à la tension spécifiée pour celui-ci.

## CONSERVER CES INSTRUCTIONS

## Instructions de montage et d'utilisation

Nettoyer tous les accessoires avant la première utilisation. Voir la rubrique Entretien et maintenance pour plus de détails.

### 1 Contenu de la boîte :

- |  |                                     |
|--|-------------------------------------|
| a. Mixeur en spirale Ooni Halo Pro         | e. Batteur en silicone              |
| b. Bol                                     | f. Fouet à pâte en spirale          |
| c. Pare-éclaboussures transparent avec bec | g. Barre de rupture                 |
| d. Fouet à engrenage                       | h. Numéro de série                  |
| i. Fouet                                   | i. Interrupteur d'alimentation      |
| ii. Réducteur                              | j. Fiche (en fonction de la région) |

### 2 Ouverture de la tête du mixeur

**!** Éteindre l'interrupteur et débrancher le cordon de la prise avant de changer d'accessoire.

- Pousser vers le haut le bouton de déverrouillage de la tête gauche ou droite pour le déverrouiller.
- Incliner la tête vers le haut pour la bloquer.

#### 2.1 Fermeture de la tête du mixeur

- Pousser vers le haut le bouton de déverrouillage de la tête gauche ou droite pour le déverrouiller.
- Pousser la tête vers le bas jusqu'à ce qu'elle s'enclenche.

### 3 Fixation du bol

**!** Éteindre l'interrupteur et débrancher le cordon de la prise avant de changer d'accessoire.

**!** Ne pas faire tourner/activer le mixeur si le bol n'est pas en place.

- Ouvrir la tête du mixeur.
- Placer le bol sur la base en l'alignant sur les fentes.
- Tourner le bol dans le sens des aiguilles d'une montre jusqu'à ce qu'il se bloque.

#### 3.1 Retrait du bol

- Ouvrir la tête du mixeur.
- Tourner le bol dans le sens inverse des aiguilles d'une montre pour le déverrouiller.
- Soulever le bol pour le retirer de sa base.

## Guide des accessoires

Accessoire	Mélange	Capacité minimale	Capacité maximale	Temps de fonctionnement	Vitesse de fonctionnement
Crochet à pâte en spirale et Barre de rupture	Pâte à la levure	1 kg au total avec 640 g de farine maximum	5 kg au total avec 3 200 g de farine maximum	0-20 minutes	5-100 %
Batteur en silicone	Pâte à gâteau et pâte sans levure	1 kg	4 kg	0-15 minutes	5-100 %
Fouet à engrenages	Liquides	300 ml	2 000 ml	0-10 minutes	5-100 %

La fonction de minuterie de 60 minutes permet de chronométrer les temps de fonctionnement et les périodes de repos au cours du mixage. Consultez le tableau du Guide des accessoires pour connaître toutes les durées d'utilisation.

#### 4 Fixation du Crochet à pâte en spirale et de la Barre de rupture

- ❗ Éteindre l'interrupteur et débrancher le cordon de la prise avant de changer d'accessoire.
- ❗ S'assurer que le Crochet à pâte en spirale et la Barre de rupture sont correctement connectés et sécurisés avant de mettre l'appareil sous tension.
- ❗ Utiliser la Barre de rupture uniquement avec le crochet à pâte en spirale.
  - a. Ouvrir la tête du mixeur.
  - b. Insérer le Crochet à pâte en spirale dans le point d'attache.
  - c. Tourner le Crochet à pâte en spirale dans le sens des aiguilles d'une montre jusqu'à ce qu'il se bloque.
  - d. Fixer la Barre de rupture dans le point d'attache avant en alignant la goupille et en insérant la Barre de rupture. La goupille d'alignement ne doit pas être dirigée vers vous.
  - e. Pousser et maintenir la Barre de rupture vers le haut tout en serrant l'écrou.
  - f. Tourner jusqu'à ce que l'écrou ne puisse plus bouger et que la Barre de rupture n'oscille plus.

#### 4.1 Retrait du Crochet à pâte en spirale et de la Barre de rupture

- a. Ouvrir la tête du mixeur.
- b. Tenir la Barre de rupture tout en tournant l'écrou vers la gauche.
- c. Tourner jusqu'à ce que l'écrou soit desserré et tirer la Barre de rupture vers le bas.
- d. Retirer la Barre de rupture du point d'attache avant.
- e. Tourner complètement le Crochet à pâte en spirale dans le sens des aiguilles d'une montre jusqu'à ce qu'il se débloque.
- f. Retirer le Crochet à pâte en spirale du point d'attache.

#### 5 Fixation du batteur en silicone

- ❗ Éteindre l'interrupteur et débrancher le cordon de la prise avant de changer d'accessoire.
- ❗ S'assurer que le Batteur en silicone est correctement branché et fixé avant de mettre l'appareil sous tension.
- ❗ Ne pas utiliser le Batteur en silicone avec l'accessoire Barre de rupture.
  - a. Ouvrir la tête du mixeur.
  - b. Insérer le batteur en silicone dans le point d'attache.
  - c. Tourner le batteur en silicone dans le sens inverse des aiguilles d'une montre jusqu'à ce qu'il se bloque.

#### 5.1 Retrait du batteur en silicone

- a. Ouvrir la tête du mixeur.
- b. Tourner le batteur en silicone dans le sens des aiguilles d'une montre jusqu'à ce qu'il se déverrouille.
- c. Le retirer du point d'attache.

#### 6 Fixation du fouet à engrenages

- ❗ Éteindre l'interrupteur et débrancher le cordon de la prise avant de changer d'accessoire.
- ❗ S'assurer que le Fouet à engrenage est complètement connecté et n'oscille pas avant de le mettre sous tension.
  - a. Insérer le fouet dans le réducteur.
  - b. Ouvrir la tête du mixeur.
  - c. Insérer l'arbre d'entraînement dans le point d'attache et l'arbre de verrouillage dans le point de verrouillage.
  - d. Serrer l'écrou jusqu'à ce qu'il ne puisse plus bouger.

#### 6.1 Retrait du Fouet à engrenages

- a. Ouvrir la tête du mixeur.
  - b. Desserrer l'écrou.
  - c. Retirer l'arbre d'entraînement du point d'attache et l'arbre de verrouillage du point de verrouillage.
  - d. Retirer le fouet du réducteur.
- ❗ Le réducteur ne passe pas au lave-vaisselle et ne doit pas être immergé dans l'eau. Le conserver dans un endroit frais et sec lorsqu'il est inutilisé.

#### 7 Fixation du pare-éclaboussures

Nous recommandons d'utiliser le pare-éclaboussures en permanence pour éviter que les ingrédients néclaboussent le bol.

- ❗ Éteindre l'interrupteur et débrancher le cordon de la prise avant de changer d'accessoire.
  - a. Ouvrir la tête du mixeur.
  - b. Pousser le pare-éclaboussures sous la tête, en veillant à ce que le haut de la protection soit au même niveau que le bas de la tête du mixeur.
  - c. Fermer la tête du mixeur.
  - d. Utiliser l'entonnoir anti-éclaboussures pour faire lentement couler l'eau au centre de la pâte.
  - e. Au cours du mélange, ajouter les ingrédients à travers l'ouverture du pare-éclaboussures.

#### 7.1 Retrait du pare-éclaboussures

- a. Ouvrir la tête du mixeur.
- b. Tirer le pare-éclaboussures pour le retirer du mixeur.

#### 8 Branchement à l'alimentation

- a. Retirer le collier de serrage, insérer le bon cordon d'alimentation à l'arrière du mixeur, le brancher à la prise de courant et mettre sous tension.
- b. Mettre l'interrupteur en position de marche.

#### 9 Mise hors tension

- a. S'assurer que le mixeur s'est complètement arrêté avant de l'éteindre.
- b. Éteindre l'interrupteur et débrancher le cordon de la prise avant de changer d'accessoire.

## 10 Aperçu des boutons

- Cadran de contrôle
- Bouton de vitesse
- Bouton Minuteur/Silence
- Interrupteur d'alimentation
  - O = Arrêt
  - I = Marche

## Affichage

- Indicateur de vitesse
- Affichage de la vitesse
- Affichage de la minuterie
- Indicateur de pourcentage - s'allume lorsque la vitesse est affichée en pourcentage.
- Indicateur RPM - s'allume lorsque la vitesse est affichée en RPM
- Indicateur Silence - s'allume lorsque l'alerte du minuteur est mise en sourdine.

## 11 Instructions d'utilisation

**Démarrer :** Pour démarrer le mixeur, tourner la molette de commande dans le sens des aiguilles d'une montre.

**Pause/Reprendre :** Appuyer sur la molette de commande pour mettre le moteur en pause ou le reprendre.

**Vitesse de contrôle :** Tourner la molette de contrôle pour régler la vitesse.

### Minuterie :

**Régler :** Appuyer sur le bouton du minuteur pour entrer en mode minuteur. Régler le minuteur à l'aide du cadran de contrôle et appuyer pour accepter. Au moment où la minuterie se termine, la machine s'arrête de mélanger.

**Pause :** Si le moteur est en marche, cliquer sur la molette pour faire une pause. Si le moteur est éteint, appuyer sur le bouton du minuteur pour faire une pause.

**Alerte silence :** Appuyer sur la molette de commande.

**i** Pour revenir au mode vitesse, appuyer sur le bouton vitesse.

**Basculer entre le mode de vitesse par minute et le mode de vitesse en pourcentage :** Appuyer sur le bouton de vitesse et le maintenir enfoncé pendant 3 secondes.

**Silence :** Appuyer sur le bouton du minuteur et le maintenir enfoncé pendant 3 secondes.

## 12 Entretien et maintenance

### Nettoyage

**i** Ne pas utiliser de produits chimiques agressifs ni de produits de nettoyage abrasifs.

Tous les accessoires passent au lave-vaisselle, à l'exception du réducteur :

- Bol
- Pare-éclaboussures
- Fouet à pâte en spirale
- Barre de rupture
- Batteur en silicone
- Fouet à engrenages (PAS le réducteur)

Retirer les accessoires du mixeur avant de les laver. Nettoyer les accessoires, le point de raccordement et le bol avec de l'eau chaude savonneuse.

Retirer les ingrédients en trop du bol et des accessoires avant de les laver.

Utiliser un chiffon humide pour nettoyer le mixeur et le réducteur. Les essuyer immédiatement.

Prolongez la garantie de 1 an à 5 ans\*, gratuitement, en enregistrant votre appareil sur [ooni.com/warranty](http://ooni.com/warranty) dans les 60 jours suivant l'achat.\*

\*Les conditions générales s'appliquent

## Dépannage

Pour dépanner l'appareil, téléchargez l'appli Ooni ou contactez notre équipe d'assistance à [support.ooni.com](mailto:support.ooni.com).

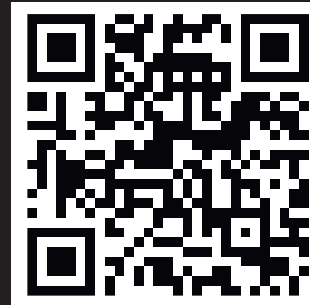

**Télécharger l'appli Ooni pour enregistrer le mixeur et consulter des instructions de configuration interactives, des tutoriels sur les produits, des recettes et plus encore.**

Ooni Halo Spiral Mixer Charcoal Grey UU-P31300	Ooni Halo Spiral Mixer Charcoal Grey UU-P31500
Ooni Halo Spiral Mixer Polar White UU-P31400	Ooni Halo Spiral Mixer Polar White UU-P31600
120Vac / 60Hz 600W 5A	220-240V / 50-60Hz 750W
Ooni, Inc. 2140 South Dupont Highway Camden Kent 19934 DE USA	Ooni Limited, Unit 5 Ooni Park, 189 West Main Street, Broxburn, West Lothian, Scotland, EH52 5LH, United Kingdom
<p><b>⚠ CAUTION: Unplug before inserting or removing parts.</b></p> <p><b>⚠ ATTENTION: Débranchez avant d'insérer ou de retirer des pièces.</b></p>	
<p>Stand Mixer</p>	

Ce marquage indique que ce produit ne doit pas être jeté avec les autres déchets ménagers dans l'ensemble de l'UE et du Royaume-Uni. Pour ne pas nuire à l'environnement ou à la santé humaine par une élimination non conforme des déchets, recyclez ces derniers pour contribuer à une utilisation durable des ressources. Pour retourner un appareil usagé, utiliser les systèmes de retour et de collecte ou contacter le point de vente où ce produit a été acheté. Cette précaution garantit le recyclage respectueux de l'environnement.

## IMPORTANTI MISURE DI SICUREZZA

Quando usi gli apparecchi elettrici, devi sempre seguire le precauzioni di sicurezza di base, tra cui le seguenti:

Leggi tutte le istruzioni.

Questo apparecchio è destinato esclusivamente all'uso domestico. Non utilizzare in ambienti industriali, commerciali o simili.

Per evitare il rischio di scosse elettriche, non mettere l'apparecchio in acqua o in altri liquidi. Fai attenzione ai liquidi ed evita di versarli sul mixer.

Gli apparecchi possono essere utilizzati da persone con ridotte capacità fisiche, sensoriali o mentali o con mancanza di esperienza e conoscenza se hanno ricevuto supervisione o istruzioni sull'uso dell'apparecchio in modo sicuro e se comprendono i pericoli connessi.

Avvertenza: un uso improprio può causare potenziali danni.

Questo apparecchio non deve essere utilizzato dai bambini. Tieni l'apparecchio e il suo cavo fuori dalla portata dei bambini.

I bambini devono essere sorvegliati per evitare che giochino con l'apparecchio.

Spegni l'apparecchio e stacca la spina dalla presa di corrente quando non lo usi, prima di montare o smontare le parti e prima di pulirlo. Per staccare la spina, afferrala e tirala dalla presa. Non tirare mai il cavo di alimentazione.

Evita il contatto con le parti in movimento.

Tieni mani, capelli, vestiti, spatole e altri utensili lontani dagli accessori del mixer durante il funzionamento per ridurre il rischio di lesioni alle persone o di danni al mixer. Non tentare di disattivare i meccanismi di sicurezza.

Non mettere in funzione alcun apparecchio con un cavo o una spina danneggiati o dopo che l'apparecchio si è guastato oppure è caduto o si è danneggiato in un qualsiasi modo. Contatta il servizio clienti Ooni per informazioni su ispezioni, riparazioni o regolazioni.

Non lasciare che il cavo penda oltre il bordo del tavolo o del bancone.

È necessario prestare attenzione quando si maneggiano gli accessori, si svuota la ciotola e durante la pulizia.

Usa solo gli accessori e la ciotola forniti con l'apparecchio. L'uso di accessori non consigliati o venduti dal produttore può causare incendi, scosse elettriche, danni al prodotto o lesioni.

Non utilizzare all'aperto.

Pulisci gli accessori dopo ogni utilizzo. Rimuovi gli accessori dall'apparecchio prima di lavarlo. Pulisci gli accessori e la ciotola con acqua calda e sapone. Rimuovi gli ingredienti in eccesso dalla ciotola e dagli accessori prima di lavarli.

Gli accessori e la ciotola sono lavabili in lavastoviglie, tranne la scatola ingranaggi. Non mettere la scatola ingranaggi in acqua o in altri liquidi.

Fai attenzione quando sollevi l'apparecchio. Non sollevare l'apparecchio dalla testa del mixer. Usa le prese per le mani nella parte anteriore e posteriore dell'apparecchio.

Attenzione: per evitare pericoli dovuti al ripristino involontario del fusibile termico, questo apparecchio non deve essere alimentato tramite un dispositivo di commutazione esterno, come un timer, o collegato a un circuito che viene regolarmente acceso e spento dall'impresa di servizi pubblici.

Tieni le dita lontane dall'incernieramento quando abbassi la testa del mixer.

Non mettere le mani nello spazio tra la ciotola e il mixer.

Non utilizzare il mixer se la ciotola non è montata sull'apparecchio. Utilizza l'apparecchio solo dopo avere aggiunto gli ingredienti.

Consigliamo di utilizzare il paraspruzzi durante tutte le operazioni di miscelazione.

Utilizza l'accessorio barra spezzatrice solo con l'accessorio gancio per impasto a spirale. Non utilizzare il battitore in silicone con la barra spezzatrice.

Non smontare il prodotto.

L'apparecchio deve essere utilizzato su una superficie piana e uniforme.

L'apparecchio deve essere posizionato a una distanza sufficiente dalla parete per non affaticare il cavo di alimentazione.

Collega l'apparecchio solo a una presa di corrente standard che corrisponda alla tensione indicata sull'apparecchio.

## Istruzioni di montaggio e d'uso

Pulisci tutti gli accessori prima dell'utilizzo iniziale. Per maggiori dettagli, consulta la sezione Cura e manutenzione.

### 1 Cosa contiene la confezione:

- |  |   |
|--|---|
| a. Mixer a spirale Ooni Halo Pro         | e. Battitore in silicone                  |
| b. Ciotola                               | f. Gancio per impasto a spirale           |
| c. Paraspruzzi trasparente con beccuccio | g. Barra spezzatrice                      |
| d. Frullino a ingranaggi                 | h. Numero di serie                        |
| i. Frullino                              | i. Interruttore di alimentazione          |
| ii. Scatola ingranaggi                   | j. Spina (a seconda dell'area geografica) |

### 2 Per aprire la testa del mixer

- ❶ Spegni l'interruttore di alimentazione e scollega la spina dalla presa di corrente prima di cambiare l'accessorio.
  - a. Spingi il pulsante di rilascio della testa destro o sinistro verso l'alto per sbloccare.
  - b. Inclina la testa verso l'alto fino a bloccarla in posizione.

#### 2.1 Per chiudere la testa del mixer

- a. Spingi il pulsante di rilascio della testa destro o sinistro verso l'alto per sbloccare.
- b. Spingi la testa verso il basso finché non si blocca in posizione.

### 3 Fissaggio della ciotola

- ❶ Spegni l'interruttore di alimentazione e scollega la spina dalla presa di corrente prima di cambiare l'accessorio.
- ❷ Non fare ruotare/attivare il mixer senza la ciotola in posizione.
  - a. Apri la testa del mixer.
  - b. Posiziona la ciotola sulla base, allineandola alle fessure.
  - c. Ruota la ciotola in senso orario finché non si blocca.

#### 3.1 Rimozione della ciotola

- a. Apri la testa del mixer.
- b. Ruota la ciotola in senso antiorario per sbloccarla.
- c. Solleva la ciotola verso l'alto per rimuoverla dalla base.

## Guida agli accessori

Accessorio	Miscelazione	Capacità minima	Capacità massima	Tempi di funzionamento	Velocità di funzionamento
Gancio per impasto a spirale e barra spezzatrice	Impasto con lievito	1 kg in totale con un massimo di 640 g di farina	5 kg in totale con un massimo di 3200 g di farina	0-20 min	5-100%
Battitore in silicone	Pastella e impasto senza lievito	1 kg	4 kg	0-15 min	5-100%
Frullino a ingranaggi	Liquidi	300 ml	2000 ml	0-10 min	5-100%

## SALVA QUESTE ISTRUZIONI.

La funzione del timer da 60 minuti può essere utilizzata per cronometrare sia i tempi di operatività che i periodi di riposo nel processo di miscelazione. Consulta la tabella della Guida agli accessori per conoscere tutti i tempi di operatività.

#### 4 Fissaggio del gancio per impasto a spirale e della barra spezzatrice

- ❗ Spegni l'interruttore di alimentazione e scollega la spina dalla presa di corrente prima di cambiare l'accessorio.
- ❗ Assicurati che sia il gancio per impasto a spirale sia la barra spezzatrice siano correttamente collegati e fissati prima di accendere l'alimentazione.
- ❗ Usa la barra spezzatrice solo con il gancio per impasto a spirale.
  - a. Apri la testa del mixer.
  - b. Inserisci il gancio per impasto a spirale nel punto di attacco.
  - c. Gira il gancio per l'impasto a spirale in senso orario finché non si blocca.
  - d. Fissa la barra spezzatrice nel punto di attacco anteriore allineando il perno e inserendo la barra spezzatrice. Il perno di allineamento deve essere rivolto lontano da te.
  - e. Spingi e tieni la barra spezzatrice mentre stringi il dado.
  - f. Ruota il dado finché non si muove più e la barra spezzatrice non traballa più.

#### 4.1 Distacco del gancio per l'impasto a spirale e della barra spezzatrice

- a. Apri la testa del mixer.
- b. Tieni la barra spezzatrice mentre ruoti il dado verso sinistra.
- c. Ruota il dado finché non è allentato e tira la barra spezzatrice verso il basso.
- d. Rimuovi la barra spezzatrice dal punto di attacco anteriore.
- e. Ruota il gancio per l'impasto a spirale in senso orario fino a sbloccarlo.
- f. Rimuovi il gancio per impasto a spirale dal punto di attacco.

#### 5 Fissaggio del battitore in silicone

- ❗ Spegni l'interruttore di alimentazione e scollega la spina dalla presa di corrente prima di cambiare l'accessorio.
- ❗ Assicurati che il battitore in silicone sia collegato e fissato correttamente prima di accenderlo.
- ❗ Non utilizzare il battitore in silicone con la barra spezzatrice.
  - a. Apri la testa del mixer.
  - b. Inserisci il battitore in silicone nel punto di attacco.
  - c. Ruota il battitore in silicone in senso antiorario finché non si blocca.

#### 5.1 Distacco del battitore in silicone

- a. Apri la testa del mixer.
- b. Gira il battitore in silicone in senso orario finché non si sblocca.
- c. Rimuovi dal punto di attacco.

#### 6 Fissaggio del frullino a ingranaggi

- ❗ Spegni l'interruttore di alimentazione e scollega la spina dalla presa di corrente prima di cambiare l'accessorio.
- ❗ Assicurati che il frullino a ingranaggi sia completamente collegato e non traballi prima di accenderlo.
  - a. Inserisci il frullino nella scatola ingranaggi.
  - b. Apri la testa del mixer.
  - c. Inserisci l'albero di trasmissione nel punto di attacco e l'albero di bloccaggio nel punto di bloccaggio.
  - d. Stringi il dado finché non si muove più.

#### 6.1 Rimozione del frullino a ingranaggi

- a. Apri la testa del mixer.
  - b. Allenta il dado.
  - c. Rimuovi l'albero di trasmissione dal punto di attacco e l'albero di bloccaggio dal punto di bloccaggio.
  - d. Rimuovi il frullino dalla scatola ingranaggi.
- ❗ La scatola ingranaggi non è lavabile in lavastoviglie e non deve essere immersa in acqua. Conservala in un luogo fresco e asciutto quando non la utilizzi.

#### 7 Montaggio del paraspruzzi

Consigliamo di utilizzare sempre il paraspruzzi per evitare che gli ingredienti schizzino fuori dalla ciotola.

- ❗ Spegni l'interruttore di alimentazione e scollega la spina dalla presa di corrente prima di cambiare l'accessorio.
  - a. Apri la testa del mixer.
  - b. Spingi il paraspruzzi sotto la testa, assicurandoti che la superficie superiore del paraspruzzi sia a filo con la superficie inferiore della testa del mixer.
  - c. Chiudi la testa del mixer.
  - d. Usa l'imbuto paraspruzzi per incanalare lentamente l'acqua al centro dell'impasto.
  - e. Usa l'apertura del paraspruzzi per aggiungere gli ingredienti durante l'impasto.

#### 7.1 Rimozione del paraspruzzi

- a. Apri la testa del mixer.
- b. Tira il paraspruzzi per allontanarlo dal mixer e rimuoverlo.

#### 8 Collegamento all'alimentazione

- a. Rimuovi la fascetta per cavi, inserisci il cavo di alimentazione corretto nella parte posteriore del mixer, collega la spina alla presa di corrente e accendi l'alimentazione.
- b. Porta l'interruttore in posizione di accensione.

#### 9 Spegnimento

- a. Assicurati che il mixer si sia fermato completamente prima di spegnerlo.
- b. Spegni l'alimentazione con il relativo interruttore e scollega la spina dalla presa di corrente.

## 10 Panoramica dei pulsanti

- Quadrante di controllo
- Pulsante della velocità
- Timer/Pulsante di silenziamento
- Interruttore di alimentazione
  - O = Spento
  - I = Acceso

## Display

- Indicatore di velocità
- Display della velocità
- Display del timer
- Indicatore di percentuale: si accende quando la velocità viene visualizzata in percentuale.
- Indicatore RPM: si accende quando la velocità viene visualizzata in RPM.
- Indicatore di silenziamento: si illumina quando l'allarme del timer è silenziato.

## 11 Istruzioni per l'utente

**Avvio:** per avviare il mixer, ruota la manopola di controllo in senso orario.

**Pausa/Riprendi:** premi la manopola di controllo per mettere in pausa o attivare di nuovo il motore.

**Controllo della velocità:** ruota la manopola di controllo per impostare la velocità.

### Timer:

**Imposta:** tocca il pulsante del timer per accedere alla modalità timer. Regola il timer con la manopola di controllo e premi per accettare. Al termine del timer, l'apparecchio smetterà di mescolare.

**Pausa:** se il motore è acceso, fai clic sul quadrante di controllo per mettere in pausa. Se il motore è spento, tocca il pulsante del timer per mettere in pausa.

**Silenziamento dell'allarme:** premi il quadrante di controllo.

**i** Per tornare alla modalità velocità, premi il pulsante della velocità.

**Attivazione/disattivazione della modalità velocità RPM/Percentuale:** tocca e mantieni premuto il pulsante della velocità per 3 secondi.

**Silenziamento:** tocca e mantieni premuto il pulsante del timer per 3 secondi.

## 12 Cura e manutenzione

### Pulizia

**i** Non utilizzare prodotti chimici aggressivi o materiali di pulizia abrasivi.

Tutti gli accessori sono lavabili in lavastoviglie tranne la scatola ingranaggi, inclusi gli elementi seguenti:

- Ciotola
- Paraspruzzi
- Gancio per impasto a spirale
- Barra spezzatrice
- Battitore in silicone
- Frullino a ingranaggi (NON la scatola ingranaggi)

Rimuovi gli accessori dal mixer prima di lavarli. Pulisci gli accessori, il punto di connessione e la ciotola con acqua calda e sapone.

Rimuovi gli ingredienti in eccesso dalla ciotola e dagli accessori prima di lavarli.

Usa un panno umido per pulire il mixer e la scatola ingranaggi. Asciuga immediatamente.

Estendi la garanzia di 1 anno a 5 anni\*, gratuitamente, registrando il tuo prodotto al sito [ooni.com/warranty](https://ooni.com/warranty) entro 60 giorni dall'acquisto.\*

\* Si applicano termini e condizioni.

## Risoluzione dei problemi

Per la risoluzione dei problemi, scarica l'app Ooni o contatta il nostro team all'indirizzo [support.ooni.com](https://support.ooni.com)

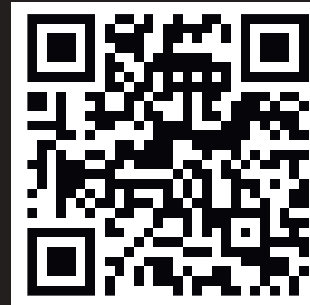

Scarica l'app Ooni per registrare il tuo mixer e avere accesso a istruzioni interattive per la configurazione, tutorial sui prodotti, ricette e molto altro.

Ooni Halo Spiral Mixer Charcoal Grey UU-P31300	Ooni Halo Spiral Mixer Charcoal Grey UU-P31500
Ooni Halo Spiral Mixer Polar White UU-P31400	Ooni Halo Spiral Mixer Polar White UU-P31600
120Vac / 60Hz 600W 5A	220-240V / 50-60Hz 750W
Ooni, Inc. 2140 South Dupont Highway Camden Kent 19934 DE USA	Ooni Limited, Unit 5 Ooni Park, 189 West Main Street, Broxburn, West Lothian, Scotland, EH52 5LH, United Kingdom
<p><b>⚠ CAUTION: Unplug before inserting or removing parts.</b></p> <p><b>⚠ ATTENTION: Débranchez avant d'insérer ou de retirer des pièces.</b></p>	
<p>Stand Mixer</p>	



Questo marchio indica che questo prodotto non deve essere smaltito insieme agli altri rifiuti domestici in tutta l'UE e nel Regno Unito. Per evitare possibili danni all'ambiente o alla salute umana dovuti allo smaltimento incontrollato dei rifiuti, ricicla in modo responsabile per promuovere il riutilizzo sostenibile delle fonti di materiali. Per restituire il tuo dispositivo usato, utilizza i sistemi di restituzione e ritiro o contatta il rivenditore presso il quale è stato acquistato il prodotto, che potrà riciclare questo prodotto in modo sicuro per l'ambiente.

# BELANGRIJKE VEILIGHEIDSMATREGELEN

Bij het gebruik van elektrische apparaten moeten altijd de basisveiligheidsmaatregelen worden gevolgd, waaronder de volgende:

Lees alle instructies.

Dit apparaat is uitsluitend bedoeld voor huishoudelijk gebruik. Niet gebruiken in een industriële, commerciële of soortgelijke omgeving.

Ter bescherming tegen het risico op elektrische schokken mag u het apparaat niet in water of een andere vloeistof plaatsen. Wees voorzichtig met vloeistoffen en voorkom morsen op de mixer.

Apparaten kunnen worden gebruikt door personen met verminderde fysieke, zintuiglijke of mentale vermogens of gebrek aan ervaring en kennis als ze onder toezicht staan of instructies hebben gekregen over het veilige gebruik van het apparaat en als ze de gevaren begrijpen.

Waarschuwing: Verkeerd gebruik kan mogelijk schade veroorzaken.

Dit apparaat mag niet door kinderen worden gebruikt. Houd het apparaat en het snoer buiten het bereik van kinderen.

Kinderen moeten onder toezicht staan om ervoor te zorgen dat ze niet met het apparaat spelen.

Schakel het apparaat UIT en haal de stekker uit het stopcontact wanneer het niet in gebruik is, voordat u onderdelen monteert of demonteert en voordat u het schoonmaakt. Om de stekker uit het stopcontact te halen, pakt u de stekker vast en trekt u deze uit het stopcontact. Trek nooit aan het netsnoer.

Vermijd contact met bewegende delen. Houd handen, haar, kleding, evenals spatels en ander keukengerei tijdens het gebruik uit de buurt van de mixeropzetstukken om persoonlijk letsel of schade aan de mixer te voorkomen of vermijden. Probeer geen veiligheidsmechanismen te omzeilen.

Gebruik geen apparaat met een beschadigd snoer of stekker of nadat het apparaat defect is geraakt, is gevallen of op enigerlei wijze is beschadigd. Neem contact op met de klantenservice van Ooni voor informatie over onderzoek, reparatie of afstelling.

Laat het snoer niet over de rand van de tafel of het aanrecht hangen.

Wees voorzichtig bij het hanteren van de accessoires, het legen van de kom en het schoonmaken.

Gebruik alleen de opzetstukken en de kom die bij het apparaat zijn geleverd. Het gebruik van hulpstukken die niet door de fabrikant worden aanbevolen of verkocht, kan brand, elektrische schokken, schade aan het product of letsel veroorzaken.

Niet buitenshuis gebruiken.

Reinig de opzetstukken na elk gebruik. Verwijder de opzetstukken uit het apparaat voordat u het wast. Reinig de opzetstukken en de kom met warm zeepsop. Verwijder achtergebleven ingrediënten uit de kom en van opzetstukken voordat u ze wast.

Opzetstukken en kom zijn vaat-was-machinebestendig, behalve de tandwieloverbrenging. Plaats de tandwieloverbrenging niet in water of andere vloeistoffen.

Wees voorzichtig bij het optillen van het apparaat. Til het apparaat niet van de mixerkop. Gebruik handgrepen aan de voor- en achterkant van het apparaat.

Let op: Om gevaar door onbedoeld resetten van de thermische beveiliging te voorkomen, mag dit apparaat niet worden gevoed via een extern schakelapparaat, zoals een timer, of worden aangesloten op een circuit dat regelmatig wordt in- en uitgeschakeld door het nutsbedrijf.

Houd uw vingers uit de buurt van het scharnier wanneer u de mixerkop laat zakken.

Steek geen handen in de opening tussen de kom en de mixer.

Gebruik de mixer niet als de kom niet op het apparaat is gemonteerd. Gebruik het apparaat pas nadat de ingrediënten zijn toegevoegd.

Het wordt aanbevolen om tijdens het mengen het spatscherm te gebruiken.

Gebruik de breekstaaf alleen in combinatie met de spiraalvormige deeghaak. Gebruik de siliconen klopper niet in combinatie met de breekstaaf.

Haal het product niet uit elkaar.

Het apparaat moet op een vlakke ondergrond worden gebruikt.

Het apparaat moet op zodanige afstand van de muur worden geplaatst dat er geen spanning op de stroomkabel staat.

Sluit het apparaat alleen aan op een standaard stopcontact dat overeenkomt met het voltage dat is aangegeven op het apparaat.

## Montage- en gebruiksaanwijzing

Reinig alle hulpstukken voor het eerste gebruik. Zie Verzorging en onderhoud voor meer informatie.

### 1 Inhoud van de doos:

- |  |                                  |
|--|----------------------------------|
| a. Ooni Halo Pro spiraalvormige deeghaak | e. Siliconen klopper             |
| b. Kom                                   | f. Spiraalvormige deeghaak       |
| c. Doorzichtig spatscherm met trechter   | g. Breekstaaf                    |
| d. Garde met tandwieloverbrenging        | h. Serienummer                   |
| i. Garde                                 | i. Aan/uit-schakelaar            |
| ii. Transmissie                          | j. Stekker (verschilt per regio) |

### 2 De mixerkop openen

**!** Schakel de stroom uit met de aan/uit-schakelaar en haal de stekker uit het stopcontact voordat u het opzetstuk wisselt.

- Duw de linker- of rechter kopontgrendelingsknop omhoog om te ontgrendelen.
- Kantel de kop omhoog totdat deze op zijn plaats vastklikt.

#### 2.1 De mixerkop sluiten

- Duw de linker- of rechter kopontgrendelingsknop omhoog om te ontgrendelen.
- Duw de kop naar beneden totdat deze op zijn plaats vastklikt.

### 3 De kom bevestigen

**!** Schakel de stroom uit met de aan/uit-schakelaar en haal de stekker uit het stopcontact voordat u het opzetstuk wisselt.

- Schakel de mixer niet in zonder dat de kom is geplaatst.
  - Open de mixerkop.
  - Plaats de kom op de voet en lijn deze uit met de sleuven.
  - Draai de kom met de klok mee totdat deze vastklikt.

#### 3.1 De kom verwijderen

- Open de mixerkop.
- Draai de kom tegen de klok in om deze te ontgrendelen.
- Til de kom omhoog om hem van de voet te verwijderen.

## Overzicht van opzetstukken

Opzetstuk	Mengen	Minimale capaciteit	Maximale capaciteit	Inschakelduur	Snelheid
Spiraalvormige deeghaak en breekstaaf	Gistdeeg	1 kg totaal met maximaal 640 g bloem	5 kg totaal met maximaal 3200 g bloem	0-20 min	5-100%
Siliconen klopper	Beslag en deeg zonder gist	1 kg	4 kg	0-15 min	5-100%
Hogesnelheidsgarde	Vloeistoffen	300 ml	2000 ml	0-10 min	5-100%

# BEWAAR DEZE INSTRUCTIES

De 60-minutentimer kan worden gebruikt om zowel inschakeltijden als rustperiodes in het mengproces te timen. Raadpleeg de tabel Overzicht van opzetstukken voor de inschakelduur per opzetstuk.

#### 4 De spiraalvormige deeghaak en breekstaaf bevestigen

- ❗ Schakel de stroom uit met de aan/uit-schakelaar en haal de stekker uit het stopcontact voordat u het opzetstuk wisselt.
- ❗ Controleer voordat u de stroom inschakelt of zowel de spiraalvormige deeghaak als de breekstaaf correct zijn geplaatst en stevig vastzitten.
- ❗ Gebruik de breekstaaf alleen in combinatie met de spiraalvormige deeghaak.
  - a. Open de mixerkop.
  - b. Steek de spiraalvormige deeghaak in het bevestigingspunt.
  - c. Draai de spiraalvormige deeghaak met de klok mee totdat deze vastklikt.
  - d. Plaats de breekstaaf in het voorste bevestigingspunt door de pen uit te lijnen en de breekstaaf in de opening te steken. De uitlijnen moet van u af gericht zijn.
  - e. Duw en houd de breekstaaf omhoog terwijl u de moer vastdraait.
  - f. Draai totdat de moer niet verder kan en de breekstaaf niet meer kan wiebelen.

#### 4.1 De spiraalvormige deeghaak en breekstaaf verwijderen

- a. Open de mixerkop.
- b. Houd de breekstaaf vast terwijl u de moer naar links draait.
- c. Draai totdat de moer los zit en trek de breekstaaf naar beneden.
- d. Trek de breekstaaf uit het voorste bevestigingspunt.
- e. Draai de spiraalvormige deeghaak volledig met de klok mee totdat deze ontgrendelt.
- f. Verwijder de spiraalvormige deeghaak van het bevestigingspunt.

#### 5 De siliconen klopper bevestigen

- ❗ Schakel de stroom uit met de aan/uit-schakelaar en haal de stekker uit het stopcontact voordat u het opzetstuk wisselt.
- ❗ Zorg ervoor dat de siliconenklopper correct is aangesloten en stevig vastzit voordat u de stroom inschakelt.
- ❗ Gebruik de siliconenklopper niet met de breekstaaf.
  - a. Open de mixerkop.
  - b. Plaats de siliconenklopper in het bevestigingspunt.
  - c. Draai de siliconenklopper tegen de klok in totdat deze vastklikt.

#### 5.1 De siliconen klopper verwijderen

- a. Open de mixerkop.
- b. Draai de siliconenklopper met de klok mee totdat deze ontgrendelt.
- c. Trek uit bevestigingspunt.

#### 6 De garde met tandwieloverbrenging bevestigen

- ❗ Schakel de stroom uit met de aan/uit-schakelaar en haal de stekker uit het stopcontact voordat u het opzetstuk wisselt.
- ❗ Controleer voordat u de stroom inschakelt of dat de hogesnelheidsgarde volledig in de opening is gestoken en niet wiebelt.
  - a. Steek de garde in de tandwielkast.
  - b. Open de mixerkop.
  - c. Steek de aandrijfas in het bevestigingspunt en de borgas in het vergrendelingspunt.
  - d. Draai de moer vast totdat deze niet meer kan bewegen.

#### 6.1 De garde met tandwieloverbrenging verwijderen

- a. Open de mixerkop.
  - b. Draai de moer los.
  - c. Verwijder de aandrijfas van het bevestigingspunt en de vergrendelingsas van het vergrendelingspunt.
  - d. Haal de garde uit de tandwieloverbrenging.
- ❗ De tandwieloverbrenging is niet vaatwasmachinebestendig en mag niet in water worden ondergedompeld. Op een koele, droge plaats bewaren wanneer deze niet in gebruik is.

#### 7 Het spatscherm bevestigen

We raden aan om het spatscherm altijd te gebruiken om te voorkomen dat ingrediënten uit de kom spatten.

- ❗ Schakel de stroom uit met de aan/uit-schakelaar en haal de stekker uit het stopcontact voordat u het opzetstuk wisselt.
  - a. Open de mixerkop.
  - b. Schuif het spatscherm onder de kop en zorg ervoor dat de bovenkant van het spatscherm vlak tegen de onderkant van de mixerkop aan ligt.
  - c. Sluit de mixerkop.
  - d. Gebruik de trechter van het spatscherm om langzaam water in het midden van het deeg te laten lopen.
  - e. Gebruik de opening in het spatscherm om ingrediënten toe te voegen tijdens het mixen.

#### 7.1 Het spatscherm verwijderen

- a. Open de mixerkop.
- b. Trek het spatscherm weg van de mixer om het te verwijderen.

#### 8 Inschakelen

- a. Verwijder de kabelbinder, steek het juiste netsnoer in de achterkant van de mixer, steek de stekker in het stopcontact en schakel de stroom in.
- b. Zet de schakelaar in de aan-stand.

#### 9 Uitschakelen

- a. Zorg ervoor dat de mixer volledig tot stilstand is gekomen voordat u deze uitschakelt.
- b. Schakel de stroom uit met de aan/uit-schakelaar en haal de stekker uit het stopcontact.

## 10 Knoppen

- a. Bedieningsknop
- b. Snelheidsknop
- c. Timer/Demp-knop
- d. Aan/uit-schakelaar
  - i. O = Uit
  - ii. I = Aan

## Display

- e. Snelheidsindicator
- f. Weergave van de snelheid
- g. Timerdisplay
- h. Percentage-indicator - licht op wanneer de snelheid wordt weergegeven als een percentage
- i. Toeren-indicator - licht op wanneer de snelheid wordt weergegeven in toeren
- j. Stilte-indicator - licht op wanneer de timerwaarschuwing gedempt is

## 11 Instructies voor de gebruiker

**Start:** Om de mixer te starten, draait u de bedieningsknop met de klok mee.

**Pauzeren/hervatten:** Druk op de bedieningsknop om de motor te pauzeren of te hervatten.

**Snelheid regelen:** Draai de bedieningsknop om de snelheid in te stellen.

### Timer:

**Instellen:** Tik op de timerknop om naar de timermodus te gaan. Pas de timer aan met de bedieningsknop en druk om te accepteren. Op het moment dat de timer afloopt, stopt de machine met mixen.

**Pauzeren:** Als de motor aan staat, klikt u op de bedieningsknop om te pauzeren. Als de motor is uitgeschakeld, tikt u op de timerknop om te pauzeren.

**Waarschuwing dempen:** Druk op de bedieningsknop.

- 1 Om terug te keren naar de snelheidsmodus, drukt u op de snelheidsknop.

**Schakelen tussen toerental-/percentageregeling:** Houd de snelheidsknop 3 seconden ingedrukt.

**Dempen:** Houd de timerknop 3 seconden ingedrukt.

## 12 Verzorging en onderhoud

### Reiniging

- 1 Gebruik geen agressieve chemicaliën of schurende schoonmaakmiddelen.

Alle opzetstukken behalve de tandwieloverbrenging zijn vaatwasmachinebestendig:

- Kom
- Spatscherm
- Spiraalvormige deeghaak
- Breekstaaf
- Siliconen klopper
- Garde (ZONDER de tandwieloverbrenging)

Verwijder opzetstukken van de mixer voordat u deze afwast. Reinig de opzetstukken, het aansluitpunt en de kom met warm zeepsop.

Verwijder achtergebleven ingrediënten uit de kom en van de opzetstukken voordat u ze wast.

Gebruik een vochtige doek om de mixer en de tandwieloverbrenging schoon te maken.

Veeg onmiddellijk droog.

Verleng uw garantie gratis van 1 jaar naar 5 jaar door uw product binnen 60 dagen na aankoop te registreren op [ooni.com/warranty](http://ooni.com/warranty).\*

\*Algemene voorwaarden zijn van toepassing

## Probleemoplossing

Download de Ooni-app voor hulp bij het oplossen van problemen, of neem contact op met ons team via [support.ooni.com](http://support.ooni.com).



**Download de Ooni-app om je mixer te registreren en krijg toegang tot interactieve installatie-instructies, producttutorials, recepten en meer.**

Ooni Halo Spiral Mixer Charcoal Grey UU-P31300	Ooni Halo Spiral Mixer Charcoal Grey UU-P31500
Ooni Halo Spiral Mixer Polar White UU-P31400	Ooni Halo Spiral Mixer Polar White UU-P31600
120Vac / 60Hz 600W 5A	220-240V / 50-60Hz 750W
Ooni, Inc. 2140 South Dupont Highway Camden Kent 19934 DE USA	Ooni Limited, Unit 5 Ooni Park, 189 West Main Street, Broxburn, West Lothian, Scotland, EH52 5LH, United Kingdom
<p><b>⚠ CAUTION: Unplug before inserting or removing parts.</b></p> <p><b>⚠ ATTENTION: Débranchez avant d'insérer ou de retirer des pièces.</b></p>	
<p>Stand Mixer</p>	



Dit symbool geeft aan dat dit product niet mag worden weggegooid met ander huishoudelijk afval in de EU en het VK. Om mogelijke schade aan het milieu of de menselijke gezondheid door ongecontroleerde afvalverwijdering te voorkomen, moet u het op verantwoorde wijze recyclen om het duurzame hergebruik van materiaalbronnen te bevorderen. Om uw gebruikte apparaat te retourneren, gebruikt u de retour- en inzamelsystemen of neemt u contact op met de winkel waar dit product is gekocht. Ze kunnen dit product inleveren voor milieuvriendelijke recycling.

## VIKTIGE SIKKERHETSFORANSTALTNINGER

Når du bruker elektriske apparater, bør grunnleggende sikkerhetstiltak alltid følges, inkludert følgende:

Les alle instruksjonene.

Dette apparatet er kun beregnet for husholdningsbruk. Ikke bruk i industrielle, kommersielle eller lignende miljøer.

For å beskytte mot faren for elektrisk støt må du ikke legge apparatet i vann eller annen væske. Vær forsiktig med væsker og unngå å søle på mikseren.

Apparater kan brukes av personer med reduserte fysiske, sensoriske eller mentale evner eller manglende erfaring og kunnskap hvis de har fått veiledning eller instruksjoner om sikker bruk av apparatet, og hvis de forstår farene som er forbundet med dette.

Advarsel: Misbruk kan forårsake potensiell skade.

Dette apparatet skal ikke brukes av barn. Oppbevar apparatet og ledningen utilgjengelig for barn.

Barn bør overvåkes for å sikre at de ikke leker med apparatet.

Slå AV apparatet, og trekk deretter ut stikkkontakten når det ikke er i bruk, før du monterer eller demonterer deler og før rengjøring. For å koble fra, ta tak i støpselet og trekk ut av stikkkontakten. Trekk aldri i strømledningen.

Unngå å komme i kontakt med bevegelige deler. Hold hender, hår, klær, samt slikkepottes og andre redskaper unna miksertilbehøret under drift for å redusere risikoen for personskade eller skade på mikseren. Ikke forsøk å omgå noen sikkerhetsmekanismer.

Ikke bruk apparatet med en skadet ledning eller støpsel, eller etter at det har blitt utsatt for funksjonsfeil, falt i bakken eller blitt skadet på noen måte. Kontakt Ooni kundeservice for informasjon om undersøkelse, reparasjon eller justering. Ikke la ledningen henge over kanten av bordet eller benken.

Det skal utvises forsiktighet ved håndtering av tilbehøret, tømning av bollen og under rengjøring.

Bruk kun tilbehør og bolle som følger med apparatet. Bruk av tilbehør som ikke er anbefalt eller solgt av produsenten kan forårsake brann, elektrisk støt, skade på produktet eller personskade.

Ikke bruk utendørs.

Rengjør tilbehøret etter hver bruk. Fjern tilbehør fra apparatet før vask. Rengjør tilbehør og bolle med varmt såpevann. Fjern overflødig ingredienser fra bollen og tilbehøret før vask.

Tilbehør og bolle tåler oppvaskmaskin, bortsett fra girkassen. Ikke legg girkassen i vann eller andre væsker.

Vær forsiktig når du løfter apparatet. Ikke løft apparatet fra mikserhodet. Bruk håndtak foran og bak på apparatet.

Forsiktig: For å unngå fare på grunn av utilsiktet tilbakestilling av den varmesikringen, må dette apparatet ikke forsynes med strøm gjennom en ekstern koblingsenhet, for eksempel en tidtaker, eller kobles til en krets som regelmessig slås av og på av strømforsyningen.

Hold fingrene unna hengslet når du senker blandehodet.

Ikke stikk hendene i gapet mellom bollen og mikseren.

Ikke bruk mikser når bollen ikke er montert på apparatet. Bruk apparatet kun etter at ingrediensene er tilsatt.

Det anbefales at sprutbeskyttelsen brukes under all blanding.

Bruk kun deigbryter-tilbehøret sammen med spiralelttekroken. Ikke bruk silikonvispen sammen med deigbryter-tilbehøret.

Ikke demonter produktet.

Apparatet må brukes på en flat, jevn overflate.

Apparatet må plasseres med tilstrekkelig avstand fra vegg for ikke å belaste strømkabelen.

Koble apparatet kun til en standard stikkontakt som tilsvarer spenningsangivelsen på apparatet.

## TA VARE PÅ DISSE INSTRUKSJONENE

## Monterings- og bruksanvisning

Rengjør alt tilbehør før første gangs bruk. Se Stell og vedlikehold for detaljer.

### 1 Hva er i esken?

- |                                  |                           |
|----------------------------------|---------------------------|
| a. Ooni Halo Pro Spiralmikser    | e. Silikon visp           |
| b. Bolle                         | f. Spiral deigkrok        |
| c. Klar sprutbeskyttelse med tut | g. Deigbryter             |
| d. Mekanisk drevet visp          | h. Serienummer            |
| i. Visp                          | i. Strømbryter            |
| ii. Girkasse                     | j. Plugg (regionavhengig) |

### 2 Slik åpner du mikserhodet

- ❗ Slå av strømmen på strømbryteren og trekk ut støpselet fra stikkkontakten før du skifter tilbehør.
  - a. Skyv venstre eller høyre hodeutløserknapp opp for å låse opp.
  - b. Vipp hodet oppover til det er låst på plass.

### 2.1 For å lukke mikserhodet

- a. Skyv venstre eller høyre hodeutløserknapp opp for å låse opp.
- b. Skyv hodet nedover til det låses på plass.

### 3 Sette på bollen

- ❗ Slå av strømmen på strømbryteren og trekk ut støpselet fra stikkkontakten før du skifter tilbehør.
- ❗ Ikke drei/aktiver mikseren uten at bollen er på plass.
  - a. Åpne mikserhodet.
  - b. Plasser bollen på bolleunderlaget, og juster etter sporene.
  - c. Roter bollen med klokken til den låses.

### 3.1 Fjerne bollen

- a. Åpne mikserhodet.
- b. Roter bollen mot klokken for å låse opp.
- c. Løft bollen oppover for å fjerne den fra bollebunnen.

## Tilbehørsveiledning

Tilbehør	Blanding	Minimum kapasitet	Maksimal kapasitet	Driftstider	Driftshastigheter
Spiralelttekrok og deigbryter	Gjærdeig	1 kg totalt med maksimalt 640 g mel	5 kg totalt med maksimalt 3200 g mel	0-20 minutter	5-100 %
Silikonvisp	Røre og deig uten gjær	1 kg	4 kg	0-15 minutter	5-100 %
Mekanisk drevet visp	Væsker	300 ml	2000 ml	0-10 minutter	5-100 %

Tidtakerfunksjonen på 60 minutter kan brukes til å tidsbestemme både arbeidstider og hvileperioder i blandeprosessen. Se tabellen i tilbehørsveiledningen for arbeidstider.

#### 4 Montering av spiraleltekrok og deigbryter

- ❗ Slå av strømmen på strømbryteren og trekk ut støpselet fra stikkontakten før du skifter tilbehør.
- ❗ Sørg for at både spiraleltekroken og bryterstangen er riktig tilkoblet og sikret før du slår på strømmen.
- ❗ Bruk kun bryterstangen med spiraleltekroken.
  - a. Åpne mikserhodet.
  - b. Sett spiraleltekroken inn i festepunktet.
  - c. Vri spiraleltekroken med klokken til den låses.
  - d. Fest deigbryteren i det fremre festepunktet ved å justere stiften og sette inn deigbryteren. Justeringsspinnen skal peke bort fra deg.
  - e. Skyv og hold deigbryteren opp mens du strammer mutteren.
  - f. Vri til mutteren ikke lenger kan bevege seg og deigbryteren ikke lenger kan vingle.

##### 4.1 Ta av spiraleltekroken og deigbryteren

- a. Åpne mikserhodet.
- b. Hold i deigbryteren mens du vrir mutteren mot venstre.
- c. Vri til mutteren er løs, og trekk deigbryteren ned.
- d. Fjern deigbryteren fra det fremre festepunktet.
- e. Vri spiraleltekroken helt med klokken til den låses opp.
- f. Fjern spiraleltekroken fra festepunktet.

#### 5 Montering av silikonvispen

- ❗ Slå av strømmen på strømbryteren og trekk ut støpselet fra stikkontakten før du skifter tilbehør.
- ❗ Kontroller at silikonvispen er riktig tilkoblet og festet før du slår på strømmen.
- ❗ Ikke bruk silikonvispen med bryterstangen.
  - a. Åpne mikserhodet.
  - b. Sett silikonvispen inn i festepunktet.
  - c. Vri silikonvispen mot klokken til den låses.

##### 5.1 Ta av silikonvispen

- a. Åpne mikserhodet.
- b. Vri silikonvispen med klokken til den låses opp.
- c. Fjern fra festepunktet.

#### 6 Montering av mekanisk drevet visp

- ❗ Slå av strømmen på strømbryteren og trekk ut støpselet fra stikkontakten før du skifter tilbehør.
- ❗ Sørg for at den girede vispen er helt tilkoblet og ikke vinger før du slår på strømmen.
  - a. Sett vispen inn i girkassen.
  - b. Åpne mikserhodet.
  - c. Sett drivakselen inn i festepunktet og låseakselen inn i låsepunktet.
  - d. Stram mutteren til den ikke lenger kan bevege seg.

##### 6.1 Fjerne den girede vispen

- a. Åpne mikserhodet.
  - b. Løsne mutteren.
  - c. Fjern drivakselen fra festepunktet og låseakselen fra låsepunktet.
  - d. Fjern vispen fra girkassen.
- ❗ Girkassen tåler ikke oppvaskmaskin og bør ikke senkes ned i vann. Oppbevares på et kjølig, tørt sted når det ikke er i bruk.

#### 7 Feste sprutbeskyttelsen

Vi anbefaler at sprutbeskyttelsen brukes til enhver tid for å forhindre at ingrediensene spruter ut av bollen.

- ❗ Slå av strømmen på strømbryteren og trekk ut støpselet fra stikkontakten før du skifter tilbehør.
  - a. Åpne mikserhodet.
  - b. Skyv sprutbeskyttelsen under hodet, og pass på at den øvre overflaten av beskyttelsen er i flukt med undersiden av blandehodet.
  - c. Lukk mikserhodet.
  - d. Bruk trakten med sprutbeskyttelsen til å føre vannet sakte inn i midten av deigen.
  - e. Bruk sprutbeskyttelsesåpningen til å tilsette ingredienser under blandingen.

##### 7.1 Fjerne sprutbeskyttelsen

- a. Åpne mikserhodet.
- b. Trekk sprutbeskyttelsen vekk fra mikseren for å fjerne den.

#### 8 Koble til strøm

- a. Fjern kabelbåndet, sett inn riktig strømledning på baksiden av mikseren, koble til stikkontakten og slå på strømmen.
- b. Sett bryteren i på-stilling.

#### 9 Slå av

- a. Sørg for at mikseren har stoppet helt før du slår den av.
- b. Slå av strømmen med strømbryteren og trekk ut stikkontakten.

## 10 Oversikt over knapper

- Kontrollhjul
- Hastighetsknapp
- Tidtaker/lydløs-knapp
- Strømbryter
  - O = Av
  - I = På

## Display

- Hastighetsindikator
- Visning av hastighet
- Tidtaker-skjerm
- Prosentindikator - lyser når hastigheten vises i prosent
- Turtallsindikator - lyser når hastigheten vises i o/min
- Mute-indikator - lyser når tidtakervarselet er dempet

## 11 Bruksanvisning

**Start:** Vri kontrollhjulet med klokken for å starte mikseren.

**Pause/opphev pause:** Trykk på kontrollhjulet for å sette motoren på pause eller oppheve pausen.

**Styring av hastighet:** Vri på kontrollhjulet for å stille inn hastigheten.

### Tidtaker:

**Still inn:** Trykk på tidtakerknappen for å gå inn i tidtakermodus. Juster tidtakeren med kontrollhjulet og trykk for å godta. Når tidtakeren er fullført, vil maskinen slutte å blande.

**Pause:** Hvis motoren er på, klikker du på kontrollhjulet for å sette den på pause. Hvis motoren er av, trykker du på tidtakerknappen for å sette den på pause.

**Stille varsel:** Trykk på kontrollhjulet.

**i** For å komme tilbake til hastighetsmodus, trykk på hastighetsknappen.

**Veksle mellom turtall/prosentvis hastighetsmodus:** Trykk på hastighetsknappen og hold den inne i 3 sekunder.

**Slå av lyden:** Trykk på og hold inne tidtakerknappen i 3 sekunder.

## 12 Stell og vedlikehold

### Renhold

**i** Ikke bruk sterke kjemikalier eller slipende rengjøringsmidler.

Alt tilbehør kan vaskes i oppvaskmaskin, bortsett fra girkassen, inkludert:

- Bolle
- Silikon visp
- Sprutbeskyttelse
- Mekanisk drevet visp (IKKE girkassen)
- Spiral deigkrok
- Deigbryter

Fjern tilbehør fra mikseren før vask. Rengjør tilbehør, tilkoblingspunkt og bolle med varmt såpevann.

Fjern overflødig ingredienser fra bollen og tilbehøret før vask.

Bruk en fuktig klut til å rengjøre mikseren og girkassen. Tørk av umiddelbart.

Utvid garantien på 1 år til 5 år\*, gratis når du registrerer produktet på [ooni.com/warranty](http://ooni.com/warranty) innen 60 dager etter kjøpet\*.

\*Vilkår og betingelser gjelder

## Feilsøking

Last ned Ooni-appen eller kontakt teamet vårt på [support.ooni.com](http://support.ooni.com) for feilsøkingstrinn.

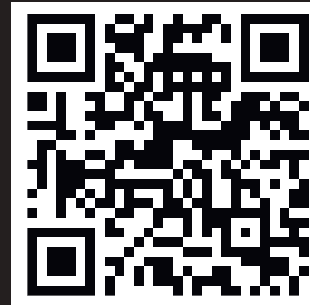

Last ned Ooni-appen for å registrere mikseren din og få tilgang til interaktive oppsettinstruksjoner, produktveiledninger, oppskrifter og mer.

Ooni Halo Spiral Mixer Charcoal Grey UU-P31300	Ooni Halo Spiral Mixer Charcoal Grey UU-P31500
Ooni Halo Spiral Mixer Polar White UU-P31400	Ooni Halo Spiral Mixer Polar White UU-P31600
120Vac / 60Hz 600W 5A	220-240V / 50-60Hz 750W
Ooni, Inc. 2140 South Dupont Highway Camden Kent 19934 DE USA	Ooni Limited, Unit 5 Ooni Park, 189 West Main Street, Broxburn, West Lothian, Scotland, EH52 5LH, United Kingdom
<p><b>⚠ CAUTION: Unplug before inserting or removing parts.</b></p> <p><b>⚠ ATTENTION: Débranchez avant d'insérer ou de retirez des pièces.</b></p>	
<p>Stand Mixer</p>	

Denne merkingen indikerer at dette produktet ikke skal kastes sammen med annet husholdningsavfall i hele EU og Storbritannia. For å forhindre mulig skade på miljøet eller menneskers helse fra ukontrollert avfallshåndtering, resirkulerer det på en ansvarlig måte for å fremme bærekraftig gjenbruk av materialkilder. For å returnere den brukte enheten, vennligst bruk retur- og innsamlingssystemene eller kontakt forhandleren der dette produktet ble kjøpt. De kan ta dette produktet for miljøsikker resirkulering.

## PRECAUÇÕES IMPORTANTES

Ao utilizar aparelhos eléctricos, devem ser sempre respeitadas as precauções básicas de segurança, incluindo as seguintes:

Leia todas as instruções.

Este aparelho destina-se exclusivamente a uso doméstico. Não utilize num ambiente industrial, comercial ou semelhante.

Para evitar o risco de choque eléctrico, não coloque o aparelho dentro de água ou de outro líquido. Tenha cuidado com os líquidos e evite derramá-los sobre a batedeira.

Os aparelhos podem ser utilizados por pessoas com capacidades físicas, sensoriais ou mentais reduzidas ou com falta de experiência e conhecimentos, desde que tenham recebido supervisão ou instruções sobre a utilização do aparelho de forma segura e compreendam os riscos envolvidos.

Aviso: A utilização incorrecta pode causar danos potenciais.

Este aparelho não deve ser utilizado por crianças. Mantenha o aparelho e o respetivo cabo fora do alcance das crianças.

As crianças devem ser vigiadas para garantir que não brincam com o aparelho.

Desligue o aparelho e retire a ficha da tomada quando não estiver a ser utilizado, antes de montar ou desmontar peças e antes de limpar. Para desligar a ficha, agarre-a e retire-a da tomada. Nunca puxes pelo cabo de alimentação.

Evita o contacto com peças móveis. Mantém as mãos, o cabelo, o vestuário, bem como as espátulas e outros utensílios afastados dos acessórios da batedeira durante o funcionamento, para reduzir o risco de ferimentos nas pessoas ou de danos na batedeira. Não tentes anular os mecanismos de segurança.

Não utilize qualquer aparelho com um cabo ou ficha danificados, ou depois de o aparelho funcionar mal, cair ou ficar danificado de alguma forma. Contacte o serviço de apoio ao cliente da Ooni para obter informações sobre exames, reparações ou ajustes.

Não deixes o cabo pendurado na borda da mesa ou do balcão.

Deve-se ter cuidado ao manusear os acessórios, esvaziar a taça e durante a limpeza.

Utiliza apenas os acessórios e a taça fornecidos com o aparelho. A utilização de acessórios não recomendados ou não vendidos pelo fabricante pode provocar incêndios, choques eléctricos, danos no produto ou ferimentos.

Não utilizar ao ar livre.

Limpe os acessórios após cada utilização. Retire os acessórios do aparelho antes de o lavar. Limpe os acessórios e a taça com água morna e sabão. Remova os ingredientes em excesso da tigela e dos acessórios antes de os lavar.

Os acessórios e a taça podem ser lavados na máquina de lavar loiça, exceto a caixa de engrenagens. Não coloque a caixa de engrenagens em água ou noutros líquidos.

Tem cuidado ao levantar o aparelho. Não levante o aparelho segurando na cabeça da batedeira. Utilize as pegas na parte da frente e na parte de trás do aparelho.

Atenção: para evitar perigo devido a uma reposição inadvertida do interruptor de proteção térmica, este aparelho não pode ser alimentado através de um dispositivo de comutação externo, como um temporizador, ou ligado a um circuito que seja ligado e desligado regularmente pela rede eléctrica.

Mantenha os dedos afastados da dobradiça quando baixar a cabeça da batedeira.

Não coloque as mãos no espaço entre a taça e a batedeira.

Não utilize a batedeira se a taça não estiver montada no aparelho. Utiliza o aparelho apenas após a adição dos ingredientes.

Recomenda-se que a proteção contra salpicos seja utilizada durante toda a mistura.

Apenas utilize o acessório Barra de quebra com o acessório Gancho para massa em espiral. Não utilize o Batedor de silicone com o acessório Barra de quebra.

Não desmonte o produto.

O aparelho deve ser utilizado sobre uma superfície plana e regular.

O aparelho tem de ser colocado a uma distância suficiente da parede de modo a não colocar tensão no cabo de alimentação.

Ligue o aparelho apenas a uma tomada eléctrica normalizada que corresponda à indicação de tensão do aparelho.

## Instruções de montagem e de utilização

Limpe todos os acessórios antes da primeira utilização. Para mais informações, consulta Cuidados e manutenção.

### 1 Conteúdo da caixa:

- |   |                                 |
|---|---------------------------------|
| a. Batedeira em espiral Ooni Halo Pro             | e. Batedor de silicone          |
| b. Tigela   | f. Gancho para massa em espiral |
| c. Proteção transparente contra salpicos com bico | g. Barra de quebra              |
| d. Batedor com engrenagem                         | h. Número de série              |
| i. Batedor  | i. Interruptor de alimentação   |
| ii. Caixa de engrenagens                          | j. Ficha (consoante a região)   |

### 2 Para abrir a cabeça misturadora

**1** Desligue a alimentação no interruptor e retire a ficha da tomada antes de mudar o acessório.

- Prima o botão de desbloqueio esquerdo ou direito da cabeça para cima para desbloquear.
- Inclina a cabeça para cima até ficar bloqueada na posição.

### 2.1 Para fechar a cabeça da batedeira

- Prima o botão de desbloqueio esquerdo ou direito da cabeça para cima para desbloquear.
- Empurre a cabeça para baixo até que esta encaixe no lugar.

### 3 Fixar a taça

**1** Desligue a alimentação no interruptor e retire a ficha da tomada antes de mudar o acessório.

**1** Não rode/ative a batedeira sem que a taça esteja no respetivo lugar.

- Abra a cabeça da batedeira.
- Coloca a taça na respetiva base, alinhando-a com as ranhuras.
- Rode a taça no sentido dos ponteiros do relógio até bloquear.

### 3.1 Remover a taça

- Abra a cabeça da batedeira.
- Rode a taça no sentido contrário ao dos ponteiros do relógio para desbloquear.
- Levante a taça para a remover da base.

## Guia de acessórios

Acessório	Mistura	Capacidade mínima	Capacidade máxima	Tempos de funcionamento	Velocidades de funcionamento
Gancho para massa em espiral e Barra de quebra	Massa de levedura	Total de 1 kg com um máximo de 640 g de farinha	Total de 5 kg com um máximo de 3200 g de farinha	0-20 minutos	5-100%
Batedor de silicone	Massa e massa sem fermento	1 kg	4 kg	0-15 minutos	5-100%
Batedor com engrenagem	Líquidos	300 ml	2000 ml	0-10 minutos	5-100%

A função de temporizador de 60 minutos pode ser utilizada para cronometrar os tempos de funcionamento e os períodos de repouso no processo de mistura. Consulte a tabela do Guia de acessórios para obter todos os tempos de funcionamento.

## GUARDE ESTAS INSTRUÇÕES

#### 4 Encaixar o Gancho para massa em espiral e a Barra de quebra

- ❗ Desligue a alimentação no interruptor e retire a ficha da tomada antes de mudar o acessório.
- ❗ Certifique-se de que o gancho para massa em espiral e a barra de interrupção estão corretamente ligados e seguros antes de ligares a corrente.
- ❗ Apenas utilize a Barra de quebra com o Gancho para massa em espiral.
  - a. Abra a cabeça da batedeira.
  - b. Insira o Gancho para massa em espiral no ponto de fixação.
  - c. Rode o Gancho para massa em espiral no sentido dos ponteiros do relógio até bloquear.
  - d. Fixe a Barra de quebra no ponto de fixação frontal, alinhando o pino e inserindo a Barra de quebra. O pino de alinhamento deve estar apontado para longe de ti.
  - e. Empurre e segure a Barra de quebra para cima enquanto aperta a porca.
  - f. Rode até a porca deixar de se mover e a Barra de quebra deixar de oscilar.

#### 4.1 Desencaixar o Gancho para massa em espiral e a Barra de quebra

- a. Abra a cabeça da batedeira.
- b. Segure a Barra de quebra enquanto roda a porca para a esquerda.
- c. Rode até a porca estar solta e puxe a Barra de quebra para baixo.
- d. Remova a Barra de quebra do ponto de fixação frontal.
- e. Rode completamente o Gancho para massa em espiral no sentido dos ponteiros do relógio até desbloquear.
- f. Remova o Gancho para massa em espiral do ponto de fixação.

#### 5 Colocar o batedor de silicone

- ❗ Desligue a alimentação no interruptor e retire a ficha da tomada antes de mudar o acessório.
- ❗ Certifique-se de que o Batedor de silicone está corretamente encaixado e fixo antes de ligar a alimentação.
- ❗ Não utilize o Batedor de silicone com a Barra de quebra.
  - a. Abra a cabeça da batedeira.
  - b. Insere o batedor de silicone no ponto de fixação.
  - c. Rode o batedor de silicone no sentido contrário ao dos ponteiros do relógio até bloquear.

#### 5.1 Desencaixar o Batedor de silicone

- a. Abra a cabeça da batedeira.
- b. Rode o batedor de silicone no sentido dos ponteiros do relógio até desbloquear.
- c. Retira do ponto de fixação.

#### 6 Encaixar o Batedor com engrenagem

- ❗ Desligue a alimentação no interruptor e retire a ficha da tomada antes de mudar o acessório.
- ❗ Certifique-se de que o Batedor com engrenagem está completamente encaixado e que não oscila antes de ligar a alimentação.
  - a. Introduza o batedor na caixa de engrenagens.
  - b. Abra a cabeça da batedeira.
  - c. Insere o veio de transmissão no ponto de fixação e o veio de bloqueio no ponto de bloqueio.
  - d. Aperta a porca até que esta não se possa mover mais.

#### 6.1 Remover o Batedor com engrenagem

- a. Abra a cabeça da batedeira.
  - b. Desaperta a porca.
  - c. Remova o veio de acionamento do ponto de fixação e o veio de bloqueio do ponto de bloqueio.
  - d. Remova o batedor da caixa de engrenagens.
- ❗ A caixa de engrenagens não pode ser lavada na máquina de lavar loiça e não deve ser mergulhada em água. Guardar num local fresco e seco quando não estiver em utilização.

#### 7 Fixar a proteção contra salpicos

Recomendamos que utilize sempre a proteção contra salpicos para evitar que os ingredientes salpiquem para fora da taça.

- ❗ Desligue a alimentação no interruptor e retire a ficha da tomada antes de mudar o acessório.
  - a. Abra a cabeça da batedeira.
  - b. Empurre a proteção contra salpicos por baixo da cabeça, certificando-se de que a superfície superior da proteção está nivelada com a superfície inferior da cabeça da batedeira.
  - c. Feche a cabeça da batedeira.
  - d. Utilize o funil da proteção contra salpicos para introduzir lentamente água no centro da massa.
  - e. Utiliza a abertura da proteção contra salpicos para adicionar ingredientes durante a mistura.

#### 7.1 Retirar a proteção contra salpicos

- a. Abra a cabeça da batedeira.
- b. Afaste a proteção contra salpicos da batedeira para a retirar.

#### 8 Ligar à alimentação

- a. Remova a braçadeira do cabo, insira o cabo de alimentação correto na parte de trás da batedeira, ligue a ficha à tomada e ligue a alimentação.
- b. Coloque o interruptor na posição "ligado".

#### 9 Desligar

- a. Certifique-se de que a batedeira parou completamente antes de desligar.
- b. Desliga a alimentação no interruptor e retira a ficha da tomada.

#### 10 Descrição geral dos botões

- a. Botão de controlo
- b. Botão de velocidade
- c. Botão de temporizador/mudo
- d. Interruptor de alimentação
  - i. O = Desligado
  - ii. I = Ligado

#### Mostrador

- e. Indicador de velocidade
- f. Mostrador de velocidade
- g. Ecrã do temporizador
- h. Indicador de percentagem - acende quando a velocidade é apresentada em percentagem
- i. Indicador de RPM - acende quando a velocidade é apresentada em RPM
- j. Indicador de silêncio - acende quando o alerta do temporizador está silenciado

## 11 Instruções de utilização

**Iniciar:** para ligar a bateadeira, rode o botão de controlo no sentido dos ponteiros do relógio.

**Pausa/retomar:** prima o botão de controlo para fazer uma pausa ou colocar novamente o motor a funcionar.

**Controlar velocidade:** rode o botão de controlo para definir a velocidade.

**Temporizador:**

**Definir:** toque no botão do temporizador para entrar no modo de temporizador. Ajuste o temporizador com o botão de controlo e prima para aceitar. No momento em que o temporizador termina, a máquina pára de misturar.

**Pausa:** se o motor estiver ligado, clique no botão de controlo para colocar em pausa. Se o motor estiver desligado, toque no botão do temporizador para colocar em pausa.

**Silenciar alerta:** prima no botão de controlo.

**i** Para voltar ao modo de velocidade, prime o botão de velocidade.

**Alternar o modo de velocidade RPM/Percentagem:** toque e mantenha premido o botão de velocidade durante 3 segundos.

**Silenciar:** toque e mantenha premido o botão do temporizador durante 3 segundos.

## 12 Cuidados e manutenção

**Limpeza**

**i** Não utilize produtos químicos agressivos ou materiais de limpeza abrasivos.

Todos os acessórios podem ser lavados na máquina de lavar loiça, exceto a caixa de velocidades, incluindo:

- Tigela
- Proteção contra salpicos
- Gancho para massa em espiral
- Barra de quebra
- Batedor de silicone
- Batedor com engrenagem (NÃO a caixa de engrenagens)

Remova os acessórios da bateadeira antes da lavagem. Limpe os acessórios, o ponto de ligação e a taça com água morna e sabão.

Remova os ingredientes em excesso da tigela e dos acessórios antes de os lavar.

Utilize um pano húmido para limpar a bateadeira e a caixa de engrenagens. Seca imediatamente com um pano.

Prolongue a garantia de 1 ano para 5 anos\*, gratuitamente, quando registar o seu produto em [ooni.com/warranty](http://ooni.com/warranty) no prazo de 60 dias após a compra.\*

\*Aplicam-se termos e condições

## Resolução de problemas

Para obter passos de resolução de problemas, descarregue a app Ooni ou contacte a nossa equipa em [support.ooni.com](http://support.ooni.com)



**Descarregue a app da Ooni para registar a bateadeira e aceder a instruções de configuração interativas, tutoriais do produto, receitas e muito mais.**



Ooni Halo Spiral Mixer Charcoal Grey UU-P31300	Ooni Halo Spiral Mixer Charcoal Grey UU-P31500
Ooni Halo Spiral Mixer Polar White UU-P31400	Ooni Halo Spiral Mixer Polar White UU-P31600
120Vac / 60Hz 600W 5A	220-240V / 50-60Hz 750W
Ooni, Inc. 2140 South Dupont Highway Camden Kent 19934 DE USA	Ooni Limited, Unit 5 Ooni Park, 189 West Main Street, Broxburn, West Lothian, Scotland, EH52 5LH, United Kingdom
<p><b>⚠ CAUTION: Unplug before inserting or removing parts.</b></p> <p><b>⚠ ATTENTION: Débranchez avant d'insérer ou de retirer des pièces.</b></p>	
<p>Stand Mixer</p>	



Esta marcação indica que este produto não deve ser eliminado juntamente com outros resíduos domésticos em toda a UE e no Reino Unido. Para evitar possíveis danos ao ambiente ou à saúde humana decorrentes da eliminação não controlada de resíduos, recicle-os de forma responsável para promover a reutilização sustentável das fontes de materiais. Para devolver o teu aparelho usado, utiliza os sistemas de devolução e recolha ou contacta o revendedor onde o produto foi comprado. Este pode levar este produto para reciclagem ambientalmente segura.

## TÄRKEITÄ TURVALLISUUSOHJEITA

Sähkölaitteita käytettäessä on aina noudatettava perusturvaohteita, mukaan lukien seuraavat:

Lue kaikki ohjeet.

Tämä laite on tarkoitettu vain kotitalouskäyttöön. Ei saa käyttää teollisessa, kaupallisessa tai vastaavassa ympäristössä.

Älä aseta laitetta veteen tai muuhun nesteeseen, jotta vältät sähköiskuvaaran. Ole varovainen nesteiden kanssa ja vältä roiskumista sekoittimeen.

Henkilöt, joiden fyysiset, aistinvaraiset tai henkiset kyvyt ovat heikentyneet tai joilla ei ole aikaisempaa kokemusta tai tietoa laitteen käytöstä, voivat käyttää laitetta valvonnan alaisena tai jos he ovat saaneet opastusta laitteen turvalliseen käyttöön ja ymmärtävät laitteen käyttöön liittyvät vaarat.

Varoitus: Väärinkäyttö voi aiheuttaa vahinkoa.

Lapset eivät saa käyttää tätä laitetta. Pidä laite ja sen johto poissa lasten ulottuvilta.

Lapsia on valvottava sen varmistamiseksi, etteivät he leiki laitteella.

Sammuta laite ja irrota pistoke pistorasiasta, kun sitä ei käytetä, ennen osien kokoamista tai purkamista ja ennen puhdistamista. Irrota laite verkkovirrasta tarttumalla pistokkeeseen ja vetämällä se pois pistorasiasta. Älä koskaan vedä virtajohdosta.

Vältä koskettamasta liikkuvia osia. Pidä kädet, hiukset, vaatteet sekä lastat ja muut välineet etäällä sekoittimen lisälaitteista käytön aikana välttääksesi henkilövahinkoja tai sekoittimen vaurioitumisen. Älä yritä ohittaa mitään laitteen turvamekanismeja.

Älä käytä laitetta, jonka johto tai pistoke on vaurioitunut, tai jos laitteessa on toimintahäiriö tai se on pudonnut tai vahingoittunut jollakin tavalla. Ota yhteyttä Oonin asiakaspalveluun ja pyydä lisätietoja laitteen tarkastuksesta, korjauksesta tai säätämisestä.

Älä anna johdon roikkua pöydän tai tiskin reunan yli.

Lisälaitteita käsiteltäessä, kulhoa tyhjennettäessä ja puhdistuksen aikana on noudatettava varovaisuutta.

Käytä vain laitteen mukana toimitettuja lisälaitteita ja kulhoa. Muiden kuin valmistajan suosittelemien tai myymien lisälaitteiden käyttö voi aiheuttaa tulipalon, sähköiskun, vahingoittaa tuotetta tai aiheuttaa loukkaantumisen.

Älä käytä ulkona.

Puhdista lisälaitteet jokaisen käytön jälkeen. Poista lisälaitteet laitteesta ennen pesua. Puhdista lisälaitteet ja kulho lämpimällä saippuavedellä. Poista ylimääräiset ainesosat kulhosta ja lisälaitteista ennen pesua.

Lisälaitteet ja kulho voidaan pestä astianpesukoneessa vaihdelaatikkoon ottamatta. Älä laita vaihdelaatikkoon veteen tai muihin nesteisiin.

Ole varovainen nostaessasi laitetta. Älä nosta laitetta sekoittinosasta. Käytä kädensijoja laitteen edessä ja takana.

Varoitus: tätä laitetta ei saa liittää ulkoiseen kytkinlaitteeseen, kuten ajastimeen, tai virtapiiriin, johon verkkoyhtiö kytkee säännöllisesti virran ja katkaisee sen, sillä se saattaa aiheuttaa laitteen ylikuumentumisen tahattoman nollautumisen.

Pidä sormet poissa saranasta, kun lasket sekoittimen päätä.

Älä laita käsiä kulhon ja sekoittimen väliseen rakoon.

Älä käytä sekoitinta, jos kulho ei ole asetettuna laitteeseen. Käytä laitetta vasta, kun ainesosat on lisätty.

Roiskesuojaa suositellaan käytettäväksi koko sekoituksen ajan.

Käytä hajotuspiikkiä vain spiraalinmuotoisen taikinakoukun kanssa. Älä käytä silikonivatkaainta hajotuspiikin kanssa.

Älä pura tuotetta.

Käytä laitetta tasaisella pinnalla.

Laite on sijoitettava riittävän kauas seinästä, jotta virtajohto ei rasitu.

Kytke laite vain tavalliseen pistorasiaan, joka vastaa laitteeseen merkittyä jännitettä.

## Kokoamis- ja käyttöohjeet

Puhdista kaikki lisälaitteet ennen ensimmäistä käyttöä. Katso lisätietoja kohdasta Hoito ja ylläpito.

### 1 Pakkauksen sisältö:

- |                                      |                            |
|--------------------------------------|----------------------------|
| a. Ooni Halo Pro spiraalimikseri     | e. Silikoni vatkein        |
| b. Kulho                             | f. Kierre taikinakoukku    |
| c. Kirkas roiskesuoja juoksuputkella | g. Hajotuspiikki           |
| d. Vaihteilla varustettu vatkein     | h. Sarjanumero             |
| i. Vispilä                           | i. Virtakytkin             |
| ii. Vaihteisto                       | j. Pistoke (aluekohtainen) |

### 2 Mikseripään avaaminen

1 Katkaise virta virtakytkimestä ja irrota pistoke pistorasiasta ennen lisälaitteen vaihtamista.

- Avaa lukitus painamalla vasemman- tai oikeanpuoleista pään vapautuspainiketta ylöspäin.
- Kallista päätä ylöspäin, kunnes se lukittuu paikalleen.

### 2.1 Mikseripään sulkeminen

- Avaa lukitus painamalla vasemman- tai oikeanpuoleista pään vapautuspainiketta ylöspäin.
- Työnnä päätä alaspäin, kunnes se lukittuu paikalleen.

### 3 Kulhon kiinnittäminen

1 Katkaise virta virtakytkimestä ja irrota pistoke pistorasiasta ennen lisälaitteen vaihtamista.

- Älä käytä sekoitinta, jos kulho ei ole paikallaan.
- Avaa sekoitinpää.
- Aseta kulho sille tarkoitettulle alustalle ja kohdistaa se loviin.
- Kierrä kulhoa myötäpäivään, kunnes se lukittuu.

### 3.1 Kulhon poistaminen

- Avaa sekoitinpää.
- Poista kulhon lukitus kiertämällä kulhoa vastapäivään.
- Nosta kulhoa ylöspäin poistaaksesi kulhon pohjasta.

## Lisälaitteiden opas

Laite	Sekoittaminen	Pienin kapasiteetti	Maksimikapasiteetti	Toiminta-ajat	Käyttönopeudet
Spiraalinmuotoinen taikinakoukku ja hajotuspiikki	Hiivataikina	Yhteensä 1 kg, josta enintään 640 g jauhoja	Yhteensä 5 kg, josta enintään 3 200 g jauhoja	0–20 minuuttia	5–100 %
Silikonivatkein	Taikina ja hiivaton taikina	1 kg	4 kg	0–15 minuuttia	5–100 %
Vaihteilla varustettu vatkein	Nesteitä	300 ml	2 000 ml	0–10 minuuttia	5–100 %

60 minuutin ajastintoinnolla voidaan ajastaa sekä sekoitus- että lepoaika sekoitusprosessin aikana. Katso kaikki sekoitusajat lisälaitteiden oppaan taulukosta.

## TALLENNA NÄMÄ OHJEET

#### 4 Spiraalinmuotoisen taikinakoukun ja hajotuspiikin kiinnittäminen

- ❗ Katkaise virta virtakytkimestä ja irrota pistoke pistorasiasta ennen lisälaitteen vaihtamista.
- ❗ Varmista ennen virran kytkemistä, että sekä spiraalinmuotoinen taikinakoukku että hajotuspiikki on kiinnitetty laitteeseen oikein.
- ❗ Käytä hajotuspiikkiä vain spiraalinmuotoisen taikinakoukun kanssa.
  - a. Avaa sekoitinpää.
  - b. Aseta spiraalitaikinakoukku kiinnityskohtaan.
  - c. Käännä spiraalitaikinakoukku myötäpäivään, kunnes se lukittuu.
  - d. Kiinnitä hajotuspiikki laitteen etuosan kiinnityskohtaan kohdistamalla ja asettamalla se paikalleen. Kohdistustappi tulee osoittaa pois päin sinusta.
  - e. Pidä hajotuspiikkiä ylhäällä samalla, kun kiristät mutterin.
  - f. Kierrä mutteria, kunnes se ei enää liiku eikä hajotuspiikki heilu.

#### 4.1 Spiraalinmuotoisen taikinakoukun ja hajotuspiikin irrottaminen

- a. Avaa sekoitinpää.
- b. Pidä hajotuspiikistä kiinni samalla, kun kierrät mutteria vasemmalle.
- c. Kierrä, kunnes mutteri löystyy, ja vedä hajotuspiikki sitten alas.
- d. Poista hajotuspiikki laitteen etuosan kiinnityskohdasta.
- e. Käännä spiraalinmuotoista taikinakoukku myötäpäivään, kunnes sen lukitus avautuu.
- f. Poista spiraalitaikinakoukku kiinnityskohdasta.

#### 5 Silikonivatkaimen kiinnittäminen

- ❗ Katkaise virta virtakytkimestä ja irrota pistoke pistorasiasta ennen lisälaitteen vaihtamista.
- ❗ Varmista, että silikonivatkain on kytketty oikein ja kunnolla ennen virran kytkemistä.
- ❗ Älä käytä silikonivatkainta hajotuspiikin kanssa.
  - a. Avaa sekoitinpää.
  - b. Aseta silikonivatkain kiinnityskohtaan.
  - c. Käännä silikonivatkainta vastapäivään, kunnes se lukittuu.

#### 5.1 Silikonivatkaimen irrottaminen

- a. Avaa sekoitinpää.
- b. Käännä silikonivatkainta myötäpäivään, kunnes sen lukitus avautuu.
- c. Poista kiinnityskohdasta.

#### 6 Vaihdevispilän kiinnittäminen

- ❗ Katkaise virta virtakytkimestä ja irrota pistoke pistorasiasta ennen lisälaitteen vaihtamista.
- ❗ Varmista ennen virran kytkemistä, että vaihteilla varustettu vatkain on kiinnitetty kunnolla eikä heilu.
  - a. Aseta vispilä vaihdelaatikoon.
  - b. Avaa sekoitinpää.
  - c. Aseta vetoakseli kiinnityskohtaan ja lukitusakseli lukituskohtaan.
  - d. Kiristä mutteria, kunnes se ei enää liiku.

#### 6.1 Vaihdevispilän irrottaminen

- a. Avaa sekoitinpää.
  - b. Löysää mutteria.
  - c. Irrota vetoakseli kiinnityskohdasta ja lukitusakseli lukituskohtasta.
  - d. Poista vispilä vaihdelaatikosta.
- ❗ Vaihteistoa ei voi pestäastianpesukoneessa, eikä sitä saa upottaa veteen. Säilytä viileässä ja kuivassa paikassa, kun sitä ei käytetä.

#### 7 Roiskesuojan kiinnittäminen

Suosittellemme, että roiskesuojaa käytetään aina, jotta ainesosia ei roisku kulhosta.

- ❗ Katkaise virta virtakytkimestä ja irrota pistoke pistorasiasta ennen lisälaitteen vaihtamista.
  - a. Avaa sekoitinpää.
  - b. Työnnä roiskesuoja sekoitinpään alle ja varmista, että suojuksen yläpinta on samassa tasossa sekoitinpään alapinnan kanssa.
  - c. Sulje sekoittimen pää.
  - d. Lisää vettä hitaasti taikinan keskelle roiskesuojan suppilon kautta.
  - e. Käytä roiskesuojan aukkoa lisätäksesi ainesosia sekoituksen aikana.

#### 7.1 Roiskesuojan irrottaminen

- a. Avaa sekoitinpää.
- b. Poista roiskesuoja vetämällä se pois päin sekoittimesta.

#### 8 Kytkeminen verkkovirtaan

- a. Poista nippuside, aseta oikea virtajohto sekoittimen takaosaan, aseta johto pistorasiaan ja kytke virta.
- b. Aseta kytkin päälle-asentoon.

#### 9 Sammutus

- a. Varmista, että sekoitin on täysin pysähtynyt, ennen kuin sammutat.
- b. Katkaise virta virtakytkimestä ja irrota pistoke pistorasiasta.

#### 10 Painikkeiden yleiskatsaus

- a. Säädinpainike
- b. Nopeuspainike
- c. Ajastin/mykistyspainike
- d. Virtakytkin
  - i. O = pois
  - ii. I = Päällä

#### Näyttö

- e. Nopeuden ilmaisin
- f. Nopeuden näyttö
- g. Ajastimen näyttö
- h. Prosentti-ilmaisin – syttyy, kun nopeus näytetään prosentteina
- i. Kierroslukumittari – syttyy, kun nopeus näkyy kierroslukuna minuutissa
- j. Mykistysilmaisin – syttyy, kun ajastimen hälytys on mykistetty

## 11 Käyttöohjeet

**Käynnistys:** käynnistä sekoitin kääntämällä säädinpainiketta myötäpäivään.

**Keskeytä/jatka:** keskeytä tai jatka sekoittimen toimintaa painamalla säädinpainiketta.

**Nopeuden säätäminen:** säädä nopeutta kääntämällä säädinpainiketta.

**Ajastin:**

**Asettaminen:** Siirry ajastintilaan napauttamalla ajastinpainiketta. Säädä ajastimen asetuksia säädinpainikkeella ja vahvista asetukset painamalla painiketta. Kun ajastin on valmis, kone lopettaa sekoittamisen.

**Keskeytys:** Jos moottori on käynnissä, pysäytä se napsauttamalla säädinpainiketta. Jos moottori on sammutettu, keskeytä työskentely napauttamalla ajastinpainiketta.

**Äänihälytys:** paina säädinpainiketta.

**1** Voit palata nopeustilaan painamalla nopeuspainiketta.

**Kierrosluvun/prosentuaalisen nopeustilan vaihtaminen:** pidä nopeustilan painiketta painettuna 3 sekunnin ajan.

**Mykistys:** pidä ajastinpainiketta painettuna 3 sekunnin ajan.

## 12 Hoito ja huolto

**Puhdistus**

**1** Älä käytä voimakkaita kemikaaleja tai hankaavia puhdistusaineita.

Vaihteistoa lukuun ottamatta kaikki lisälaitteet voidaan pestä astianpesukoneessa, mukaan lukien:

- Kulho
- Roiskesuoja
- Kierre taikinakoukku
- Hajotuspiikki
- Silikoni vatkain
- Vaihteilla varustettu vatkain (EI vaihteisto)

Poista lisälaitteet sekoittimesta ennen pesua. Puhdista kiinnikkeet, liitântäkohta ja kulho lämpimällä saippuavedellä.

Poista ylimääräiset ainesosat kulhosta ja lisälaitteista ennen pesua.

Puhdista sekoitin ja vaihdelaatikko kostealla liinalla. Pyyhi heti kuivaksi.

Voit pidentää 1 vuoden takuun 5 vuoteen\* maksuttomasti, kun rekisteröit tuotteen osoitteessa [ooni.com/warranty](http://ooni.com/warranty) 60 päivän kuluessa ostosta.\*

\*Ehtoja sovelletaan

## Vianetsintä

Jos tarvitset ohjeita vianetsintään, lataa Ooni-sovellus tai ota yhteyttä tiimiimme osoitteessa [support.ooni.com](mailto:support.ooni.com)

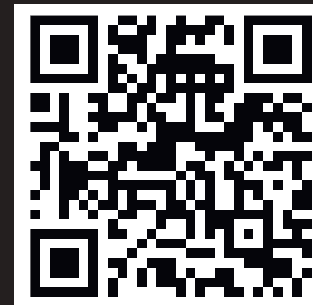

**Lataa Ooni-sovellus rekisteröidäksesi mikserisi ja saadaksesi käyttösi interaktiiviset asennusohjeet, tuoteoppaat, reseptit ja paljon muuta.**



Ooni Halo Spiral Mixer Charcoal Grey UU-P31300	Ooni Halo Spiral Mixer Charcoal Grey UU-P31500
Ooni Halo Spiral Mixer Polar White UU-P31400	Ooni Halo Spiral Mixer Polar White UU-P31600
120Vac / 60Hz 600W 5A	220-240V / 50-60Hz 750W
Ooni, Inc. 2140 South Dupont Highway Camden Kent 19934 DE USA	Ooni Limited, Unit 5 Ooni Park, 189 West Main Street, Broxburn, West Lothian, Scotland, EH52 5LH, United Kingdom
<p><b>⚠ CAUTION: Unplug before inserting or removing parts.</b></p> <p><b>⚠ ATTENTION: Débranchez avant d'insérer ou de retirer des pièces.</b></p>	
 CERTIFIED SAFETY US/CSA SURETY US/CSA ES42528 Stand Mixer	 CE UKCA GMA-521324-EA

Tämä merkintä tarkoittaa, ettei tuotetta saa hävittää kotitalousjätteen mukana EU:ssa ja Isossa-Britanniassa. Jotta valvoton jätteiden hävittäminen ei aiheuttaisi haittaa ympäristölle tai ihmisten terveydelle, kierrätä ne vastuullisesti materiaalilähteiden kestävä uudelleenikäytön edistämiseksi. Jos haluat palauttaa käytetyn laitteen, käytä palautus- ja keräysjärjestelmiä tai ota yhteyttä jälleenmyyjään, jolta tuote ostettiin. He voivat viedä tämän tuotteen ympäristön kannalta turvalliseen kierrätykseen.

## VIKTIGA SÄKERHETSÅTGÄRDER

Vid användning av elektriska apparater ska grundläggande säkerhetsåtgärder alltid följas, inklusive följande:

Läs alla instruktioner.

Denna apparat är endast avsedd för hushållsbruk. Använd inte i en industriell, kommersiell eller liknande miljö.

För att undvika risken för elektriska stötar ska du inte lägga apparaten i vatten eller någon annan vätska. Var försiktig med vätskor och undvik att spillas på mixern.

Apparater kan användas av personer med nedsatt fysisk, sensorisk eller mental förmåga eller bristande erfarenhet och kunskap om de har fått tillsyn eller instruktioner om hur man använder apparaten på ett säkert sätt och förstår vilka risker det innebär.

Varning: Felaktig användning kan orsaka potentiell skada.

Denna apparat får inte användas av barn. Förvara apparaten och dess sladd utom räckhåll för barn.

Barn bör övervakas för att säkerställa att de inte leker med apparaten.

Stäng AV apparaten och dra sedan ur kontakten från uttaget när den inte används, innan du monterar eller demonterar delar och före rengöring. För att koppla ur, ta tag i kontakten och dra ur uttaget. Dra aldrig ur nätsladden.

Undvik att komma i kontakt med rörliga delar. Håll händer, hår, kläder samt spatlar och andra redskap borta från mixertillbehören under drift för att minska risken för personskador eller skador på mixern. Försök inte att kringgå några säkerhetsmekanismer.

Använd inte en apparat med en skadad sladd eller kontakt, som har tappats eller skadats på något sätt eller som har börjat fungera felaktigt. Kontakta Ooni kundtjänst för information om undersökning, reparation eller justering.

Låt inte sladden hänga över kanten på bordet eller bänken.

Försiktighet ska iakttagas vid hantering av tillbehören, tömning av skålen och under rengöring.

Använd endast tillbehör och skål som medföljer apparaten. Användning av tillbehör som inte rekommenderas eller säljs av tillverkaren kan orsaka brand, elektriska stötar, skada på produkten eller personskada.

Använd inte utomhus.

Rengör tillbehören efter varje användning. Ta bort tillbehören från apparaten innan du tvättar dem. Rengör tillbehör och skål med varmt tvålsvatten. Ta bort överblivna ingredienser från skålen och tillbehören innan du diskar dem.

Tillbehör och skål kan diskas i diskmaskin, förutom växellådan. Lägg inte växellådan i vatten eller andra vätskor.

Var försiktig när du lyfter apparaten. Lyft inte apparaten från mixerhuvudet. Använd handtagen på apparatens fram- och baksida.

Varning: För att undvika fara på grund av oavsiktlig återställning av termoavstängningen, får denna apparat inte försörjas via en extern omkopplingsenhet, såsom en timer, eller anslutas till en krets som regelbundet slås på och av av elverket. Håll fingrarna borta från gångjärnet när du sänker blandarhuvudet.

Stick inte händerna i springan mellan skålen och mixern.

Använd inte mixern när skålen inte är monterad på apparaten. Använd endast apparaten efter att ingredienserna har tillsatts.

Det rekommenderas att stänkskyddet används under all blandning.

Använd endast brytarstången tillsammans med spiraldegkroken. Använd inte silikonvispen med brytarstången.

Ta inte isär produkten.

Apparaten måste användas på en plan, jämn yta.

Apparaten måste placeras på tillräckligt avstånd från väggen för att inte belasta strömkabeln.

Anslut endast apparaten till ett vanligt eluttag som motsvarar den spänning som angivits på apparaten.

## Monterings- och användarinstruktioner

Rengör alla tillbehör innan du använder dem första gången. Se Skötsel och underhåll för mer information.

### 1 Vad finns i boxen:

- |                                     |                                 |
|-------------------------------------|---------------------------------|
| a. Ooni Halo Pro Spiral Mixer       | e. Visp i silikon               |
| b. Skål                             | f. Spiraldegkrok                |
| c. Genomskinligt stänkskydd med pip | g. Brytarstång                  |
| d. Visp med växel                   | h. Serienummer                  |
| i. Visp                             | i. Strömbrytare                 |
| ii. Vaxellåda                       | j. Kontakt (beroende på region) |

### 2 Gör så här för att öppna mixerhuvudet

- !** Stäng av strömmen med strömbrytaren och dra ur kontakten från uttaget innan du byter tillbehör.
- Tryck på huvudets vänstra eller högra frigöringsknapp för att låsa upp det.
  - Luta huvudet uppåt tills det låses i läge.

### 2.1 För att stänga blandarhuvudet

- Tryck på huvudets vänstra eller högra frigöringsknapp för att låsa upp det.
- Tryck huvudet nedåt tills det låses på plats.

### 3 Fästa skålen

- !** Stäng av strömmen med strömbrytaren och dra ur kontakten från uttaget innan du byter tillbehör.
- !** Roter/aktivera inte mixern när skålen inte sitter på plats.
- Öppna blandarhuvudet.
  - Placera skålen på skålbasen i linje med skårorna.
  - Vrid skålen medurs tills den låses.

### 3.1 Ta bort skålen

- Öppna blandarhuvudet.
- Vrid skålen moturs för att låsa upp.
- Lyft skålen uppåt för att ta bort den från basen.

## Tillbehörsguide

Tillbehör	Blandning	Minsta kapacitet	Maxkapacitet	Drifttider	Drifths-tigheter
Spiraldegkrok och brytarstång	Jästdeg	1 kg totalt med högst 640 g mjöl	5 kg totalt med högst 3 200 g mjöl	0–20 minuter	5–100 %
Silikonvisp	Smet och jästfri deg	1 kg	4 kg	0–15 minuter	5–100 %
Visp med växel	Vätskor	300 ml	2 000 ml	0–10 minuter	5–100 %

## SPARA DESSA INSTRUKTIONER

Timerfunktionen på 60 minuter kan användas för att ta tid på både drifttider och viloperioder i blandningsprocessen. Alla drifttider finns i tabellen Tillbehörsguide.

#### 4 Fästa spiraldegkroken och brytarstängen

- ❗ Stäng av strömmen med strömbrytaren och dra ur kontakten från uttaget innan du byter tillbehör.
- ❗ Se till att både spiraldegkroken och brytarstängen sitter fast ordentligt och är säkrade innan du slår på strömmen.
- ❗ Använd endast brytarstängen tillsammans med spiraldegkroken.
  - a. Öppna blandarhuvudet.
  - b. Sätt in den spiralformade degkroken i fästpunkten.
  - c. Vrid spiraldegkroken medurs tills den låses på plats.
  - d. Fäst brytarstängen i den främre fästpunkten genom att rikta in stiftet och sätta in brytarstängen. Inriktningstiftet ska peka bort från dig.
  - e. Tryck och håll upp brytarstängen samtidigt som du drar åt muttern.
  - f. Vrid tills muttern inte längre går att rubba och brytarstängen inte längre går att vicka på.

#### 4.1 Lossa spiraldegkroken och brytarstängen

- a. Öppna blandarhuvudet.
- b. Håll i brytarstängen samtidigt som du vrider muttern åt vänster.
- c. Vrid tills muttern är lös och dra brytarstängen nedåt.
- d. Ta bort brytarstängen från den främre fästpunkten.
- e. Vrid spiraldegkroken hela vägen medurs tills den låses upp.
- f. Ta bort spiraldegkroken från fästpunkten.

#### 5 Fästa silikonvispen

- ❗ Stäng av strömmen med strömbrytaren och dra ur kontakten från uttaget innan du byter tillbehör.
- ❗ Se till att silikonklubban är ordentligt ansluten och säker innan du slår på strömmen.
- ❗ Använd inte silikonvispen med brytarstängen.
  - a. Öppna blandarhuvudet.
  - b. Sätt in silikonvispen i fästpunkten.
  - c. Vrid silikonvispen moturs tills den låses.

#### 5.1 Lossa silikonvispen

- a. Öppna blandarhuvudet.
- b. Vrid silikonvispen medurs tills den låses upp.
- c. Ta bort från fästpunkten.

#### 6 Fästa vispen med växel

- ❗ Stäng av strömmen med strömbrytaren och dra ur kontakten från uttaget innan du byter tillbehör.
- ❗ Se till att vispen med växel sitter fast ordentligt och inte vickar innan du slår på strömmen.
  - a. Sätt in vispen i växellådan.
  - b. Öppna blandarhuvudet.
  - c. Sätt in drivaxeln i fästpunkten och låsaxeln i låspunkten.
  - d. Dra åt muttern tills den inte längre kan röra sig.

#### 6.1 Ta bort växelvispen

- a. Öppna blandarhuvudet.
  - b. Lossa muttern.
  - c. Ta bort drivaxeln från fästpunkten och låsaxeln från låspunkten.
  - d. Ta bort vispen från växellådan.
- ❗ Växellådan tål inte maskindisk och ska inte sänkas ner i vatten. Förvara på en sval och torr plats när den inte används.

#### 7 Fästa stänkskyddet

Vi rekommenderar att stänkskyddet alltid används för att förhindra att ingredienser stänker ut ur skålen.

- ❗ Stäng av strömmen med strömbrytaren och dra ur kontakten från uttaget innan du byter tillbehör.
  - a. Öppna blandarhuvudet.
  - b. Skjut stänkskyddet under huvudet och se till att skyddets övre yta är i jämnhöjd med blandarhuvudets nedre yta.
  - c. Stäng blandarhuvudet.
  - d. Använd stänkskyddstratten för att långsamt leda in vatten i mitten av degen.
  - e. Använd stänkskyddets öppning för att tillsätta ingredienser under blandningen.

#### 7.1 Ta bort stänkskyddet

- a. Öppna blandarhuvudet.
- b. Ta bort stänkskyddet från mixern genom att dra bort det.

#### 8 Ansluta till ström

- a. Ta bort buntbandet, sätt i rätt nätsladd på baksidan av mixern, anslut till uttaget och slå på strömmen.
- b. Ställ in omkopplaren på "på"-läget.

#### 9 Stänga av

- a. Se till att mixern har stannat helt innan du stänger av den.
- b. Stäng av strömmen med strömbrytaren och dra ur kontakten från uttaget.

## 10 Översikt över knappar

- Kontrollratt
- Hastighetsknapp
- Timer/Mute-knapp
- Strömbrytare
  - O = Av
  - I = På

## Display

- Hastighetsindikator
- Visning av hastighet
- Visning av tid
- Procentindikator – tänds när hastigheten visas i procent
- RPM-indikator – tänds när hastigheten visas i RPM
- Indikator för ljudlöst – tänds när timervarningen är ljudlös

## 11 Bruksanvisning

**Start:** För att starta mixern, vrid kontrollratten medurs.

**Paus/återuppta:** Tryck på kontrollratten för att pausa eller återuppta motorn.

**Kontrollera hastigheten:** Vrid kontrollratten för att ställa in hastigheten.

**Timer:**

**Ställ in:** Tryck på timerknappen för att gå in i timerläge. Justera timern med kontrollratten och tryck för att acceptera. När timern har räknat ner slutar maskinen att blanda.

**Paus:** Om motorn är på klickar du på kontrollratten för att pausa. Om motorn är avstängd trycker du på timerknappen för att pausa.

**Tyst larm:** Tryck på kontrollratten.

**i** För att återgå till hastighetsläge, tryck på hastighetsknappen.

**Växla mellan varvtalsläge/procentuellt hastighetsläge:** Tryck på hastighetsknappen och håll den intryckt i 3 sekunder.

**Ljudlöst:** Tryck på timerknappen och håll den intryckt i 3 sekunder.

## 12 Vård och underhåll

### Rengöring

**i** Använd inte starka kemikalier eller slipande rengöringsmedel.

Alla tillbehör förutom växellådan tål maskindisk, inklusive:

- Skål
- Stänkskydd
- Spiraldegkrok
- Brytarstång
- Visp i silikon
- Visp med växel (INTE växellådan)

Ta bort tillbehören från mixern innan du tvättar. Rengör tillbehör, anslutningspunkt och skål med varmt tvålatten.

Ta bort överflödiga ingredienser från skålen och tillbehören innan du tvättar.

Använd en fuktig trasa för att rengöra mixern och växellådan. Torka torrt omedelbart.

Förläng din 1-årsgaranti till 5 år\* utan kostnad när du registrerar din produkt på [ooni.com/warranty](https://ooni.com/warranty) inom 60 dagar efter köpet.\*

\*Regler och villkor gäller

## Felsökning

För felsökningssteg, ladda ner Ooni-appen eller kontakta vårt team på [support.ooni.com](https://support.ooni.com)

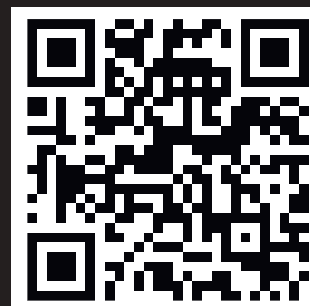

Ladda ner Ooni-appen för att registrera din mixer och få tillgång till interaktiva installationsinstruktioner, produkthandlingar, recept och mer.



Ooni Halo Spiral Mixer Charcoal Grey  
UU-P31300

Ooni Halo Spiral Mixer Polar White  
UU-P31400

120Vac / 60Hz 600W 5A

Ooni, Inc. 2140 South Dupont Highway  
Camden Kent 19934 DE USA

**⚠ CAUTION: Unplug before inserting or removing parts.**

**⚠ ATTENTION: Débranchez avant d'insérer ou de retirer des pièces.**



Stand Mixer

Ooni Halo Spiral Mixer Charcoal Grey  
UU-P31500

Ooni Halo Spiral Mixer Polar White  
UU-P31600

220-240V / 50-60Hz 750W

Ooni Limited, Unit 5 Ooni Park, 189 West Main  
Street, Broxburn, West Lothian, Scotland,  
EH52 5LH, United Kingdom



Denna märkning indikerar att denna produkt inte ska kasseras med annat hushållsavfall i hela EU och Storbritannien. För att förhindra eventuell skada på miljön eller människors hälsa från okontrollerad avfallshantering, återvinn det på ett ansvarsfullt sätt för att främja hållbar återanvändning av materialkällor. För att returnera din använda enhet, använd retur- och insamlingsystemen eller kontakta återförsäljaren där produkten köptes. De kan ta denna produkt för miljösäker återvinning.

