

# KitchenAid®

Fully Automatic Espresso Machine

KES8556

KES8557

KES8558



# PARTS AND FEATURES

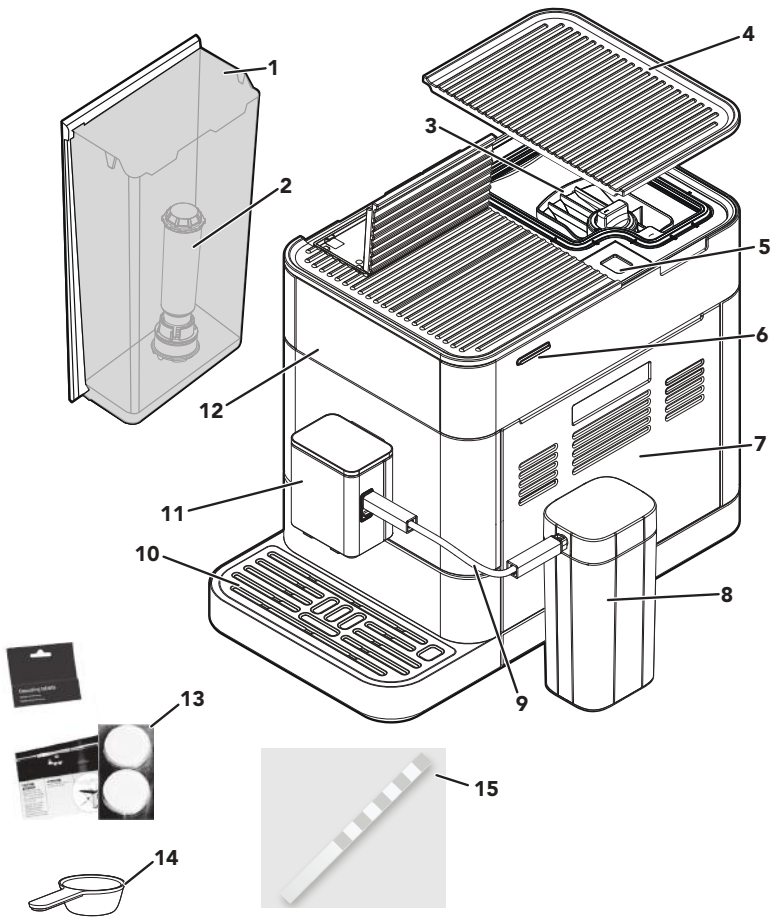

- |          |                         |           |  |
|----------|-------------------------|-----------|--|
| <b>1</b> | Water Tank (2.2 L)      | <b>9</b>  | Milk Hose                                  |
| <b>2</b> | Water Filter            | <b>10</b> | Drip Tray                                  |
| <b>3</b> | Bean Hopper (Removable) | <b>11</b> | Dispenser                                  |
| <b>4</b> | Bean Hopper Lid         | <b>12</b> | Display                                    |
| <b>5</b> | Coffee Grounds Shaft    | <b>13</b> | Cleaning Tablets (Brew Unit)               |
| <b>6</b> | Main Power Switch       | <b>14</b> | Spoon (Filter Mounting Aid)                |
| <b>7</b> | Service Door            | <b>15</b> | Test Strip (to measure the water hardness) |
| <b>8</b> | Milk Container (0.8 L)* |           |  |

\*Only for models KES8557 and KES8558.

# PARTS AND FEATURES

## CONTROL PANEL FEATURES



### MODEL KES8556

ICON	WHAT?	ICON	WHAT?
	User Profiles		Settings Menu
	Drink Selection		Toggle Left or Right
	Cleaning Menu		Cancel
	Return Key/Back		Start
	Confirm Choice		







### MODEL KES8557

ICON	WHAT?	ICON	WHAT?
	Drink Selection		Settings Menu
	User Profiles		Start
	Cleaning Menu		Cancel

# PARTS AND FEATURES

## CONTROL PANEL FEATURES



MODEL KES8558			
ICON	WHAT?	ICON	WHAT?
	Drink Selection		Cancel
	User Profiles		Start

KES8556: Includes Removable Bean Hopper, illuminated Dispenser, cup clearance (3.5" to 5.4" (89-137 mm)), 15 drink types, 4 user profiles, cappuccinatore, and 2.4" color Display.

KES8557: Includes Removable Bean Hopper, illuminated Dispenser, cup clearance (3.5" to 5.4" (89-137 mm)), 20+ drink types, 4 user profiles, Milk Container, dual milk based beverages, and 3.5" touch screen.

KES8558: Includes Removable Bean Hopper, illuminated Dispenser, cup clearance (3.5" to 5.4" (89-137 mm)), 40+ drink types, 6 user profiles, Milk Container, dual milk based beverages, alternative milk cycle and 5" touch screen.

# PRODUCT SAFETY

## Your safety and the safety of others are very important.

We have provided many important safety messages in this manual and on your appliance. Always read and obey all safety messages.



This is the safety alert symbol.

This symbol alerts you to potential hazards that can kill or hurt you and others.

All safety messages will follow the safety alert symbol and either the word “DANGER” or “WARNING.” These words mean:

**⚠ DANGER**

**You can be killed or seriously injured if you don't immediately follow instructions.**

**⚠ WARNING**

**You can be killed or seriously injured if you don't follow instructions.**

All safety messages will tell you what the potential hazard is, tell you how to reduce the chance of injury, and tell you what can happen if the instructions are not followed.

## IMPORTANT SAFEGUARDS

**When using electrical appliances, basic safety precautions should always be followed, including the following:**

1. Read all instructions. Misuse of appliance may result in personal injury.
2. Do not touch hot surfaces. Use handles or knobs.
3. This appliance is not intended for use by children or by persons with reduced physical, sensory, or mental capabilities, or lack of experience and knowledge. Close supervision is necessary when any appliance is used near children. Children should be supervised to ensure that they do not play with the appliance.
4. Turn the appliance off (⏻), then unplug from the outlet when not in use, before assembling or disassembling parts and before cleaning. To unplug, grasp the plug and pull from the outlet. Never pull from the power cord. Allow the appliance to cool completely before putting on or taking off parts, and before cleaning the appliance.
5. The use of accessories/attachments not recommended or sold by KitchenAid may cause fire, electrical shock, or injury to persons.
6. Do not use the appliance outdoors.
7. Do not let cord hang over edge of table or counter, or touch hot surfaces.
8. Do not place the appliance on or near a hot gas or electric burner, or in a heated oven.
9. Turn the appliance off (⏻), then plug cord into the wall outlet. To disconnect, turn the appliance off (⏻), then remove plug from wall outlet.
10. Do not clean the Fully Automatic Espresso Machine with abrasive cleaners, steel wool, or other abrasive materials.
11. Use extreme caution when using hot steam.
12. Do not use appliance for other than intended use. It shall only be used for coffee preparation and to heat milk and water, according to these instructions.

## PRODUCT SAFETY

13. Do not operate any appliance with a damaged cord or plug or after the appliance malfunctions or is dropped or damaged in any manner. Return appliance to the nearest Authorized Service Center for examination, repair or adjustment.
14. Irritation to skin or eyes can occur if they come into contact with the descaling solution. Avoid skin and eye contact. Rinse off descaling solution with clean water. Obtain medical advice after eye contact.
15. Damage to delicate surfaces can occur after contact with the descaling solution. Remove any splashes immediately.
16. To protect against fire, electric shock and injury to persons do not immerse cord, plugs, or appliance in water or other liquid.
17. Remove detachable parts before washing.
18. This product is designed for household use only.
19. To avoid the risk of injury, do not open the brew chamber during the brew process.
20. The maximum altitude of use is 6500 feet (2000 m) above sea level.
21. This appliance is not suitable for commercial use.
22. The coffee machine must not be used in mobile installations such as boats, motor vehicles, trains etc.
23. Use this coffee system only in standard household environments for making coffee, milk or tea beverages such as espresso, cappuccino, latte macchiato, etc.
24. Any other type of use is not permitted.
25. Do not fill liquids into the Bean Hopper or the Coffee Grounds Shaft.
26. Only fill the Water Tank with cold, fresh tap water. Do not use deionized or mineral water.
27. To avoid contamination of the water, use fresh water every day you use the machine.
28. The appliance shall not be placed in a cabinet when in use.
29. Do not place removable parts such as the Water Tank, Dispenser, Service Door, Drip Tray, or milk container lid in the dishwasher or soak these parts in water or detergent. This will cause damage to the parts, and sharp edges may appear.

## SAVE THESE INSTRUCTIONS

**This product is designed for household use only.**

# PRODUCT SAFETY

## ELECTRICAL REQUIREMENTS

### **⚠ WARNING**



#### **Electrical Shock Hazard**

**Plug into a grounded 3 prong outlet.**

**Do not remove ground prong.**

**Do not use an adapter.**

**Do not use an extension cord.**

**Failure to follow these instructions can result in death, fire, or electrical shock.**

**Voltage:** 120 V~  
**Frequency:** 60 Hz  
**Power:** 1450 W

**NOTE:** If the plug does not fit in the outlet, contact a qualified electrician or service person. Do not modify the plug in any way. Do not use an adapter.

Do not use an extension cord. If the power supply cord is too short, have a qualified electrician or service person to install an outlet near the appliance.

The cord should be arranged so that it will not drape over the countertop or tabletop where it can be pulled on by children or tripped over unintentionally.

# GETTING STARTED

## ⚠ WARNING

### Electrical Shock Hazard



Plug into a grounded 3 prong outlet.

Do not remove ground prong.

Do not use an adapter.

Do not use an extension cord.

**Failure to follow these instructions can result in death, fire, or electrical shock.**

First, clean all parts and accessories (See “Care and Cleaning” section).

Place the Fully Automatic Espresso Machine on a dry, flat, level surface such as a counter-top or table. The ventilation slots must not be covered.

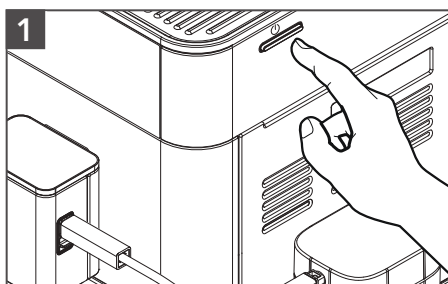

1 Plug into a grounded 3-prong outlet. Press the Main Power Switch “**⏻**” to turn on the machine, located on the right side of the machine. (to switch the machine off, press the Main Power Switch “**⏻**” again).

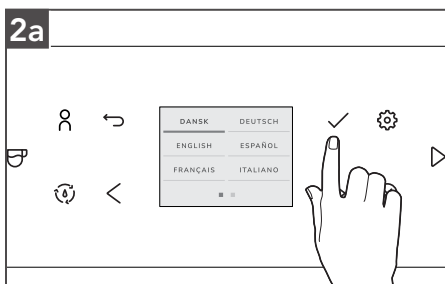

**Model KES8556:** The machine has only off-screen touch buttons to navigate between menus.

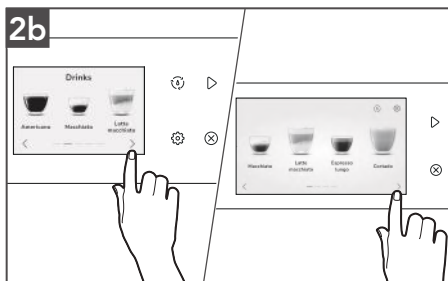

**Models KES8557 and KES8558:** The machine operates with a touch screen and touch buttons that can be used to select or navigate between menus.

# GETTING STARTED

The instructions on the Display will lead through the initial start menu step by step.

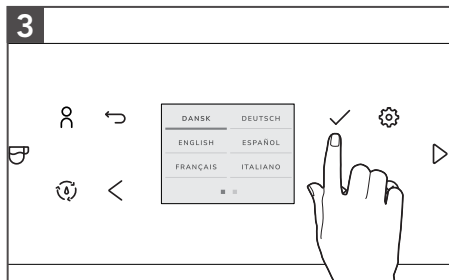

**To set Language:** Select and confirm the desired language by pressing the "✓" icon on the screen.

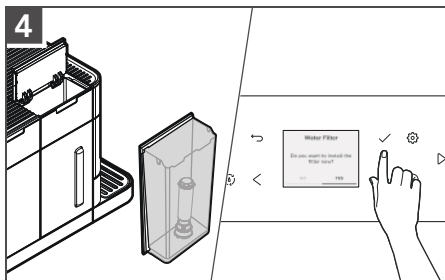

**To set the Water Filter:** Follow the instructions on the Display. If you've chosen to use the supplied Water Filter, make use of the mounting aid at the end of the Spoon to install the Water Filter.

**IMPORTANT:** The opposite end of the Spoon can be used as a filter mounting aid. Place the top of the filter into the opposite end of the Spoon to insert easily into the tank.

**NOTE:** If a filter is used, the unit does not need to be descaled as often.

5	TEST STRIPS	DISPLAY
	≤ 1 red point	
	2 red points	
	3 red points	
	≥ 4 red points	

**To set the Water Hardness Level:** Follow the instructions on the Display (make use of the supplied Test Strip or consult the instructions in the "Setting the Water Hardness" section).

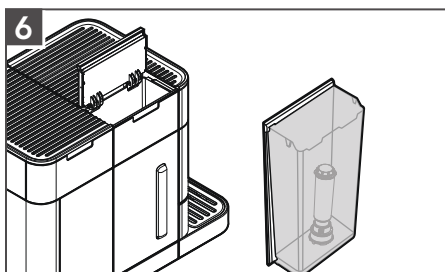

Open hinged lid on the front left of the Espresso Machine. Remove the Water Tank and fill to the max fill line (2.2 L). Fill the Bean Hopper with whole roasted beans, then close the Bean Hopper Lid.

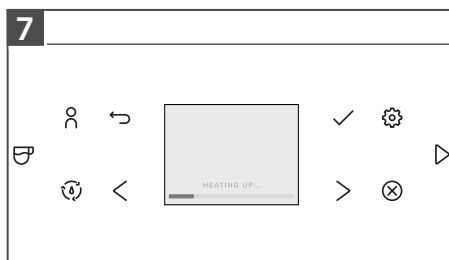

A HEATING UP and RINSING message appear on the Display. The machine is now ready to be used.

**NOTE:**

- The first time you use the machine, you need to make 4-5 coffee based drinks before the results in your cup will be satisfactory.
- The first time you use the machine, the machine can be noisy due to the water system being empty. This noise is reduced after being filled up.
- All settings that were determined during initial startup can be changed at any time in the Settings Menu "⚙️"

# GETTING STARTED

## STANDBY TIME

By instructing your appliance to automatically switch itself off, you can cut down your energy consumption. Your product switches off automatically after the preset time following the last action on the machine. The standby option can be found in the Settings Menu "⚙️".

**1**

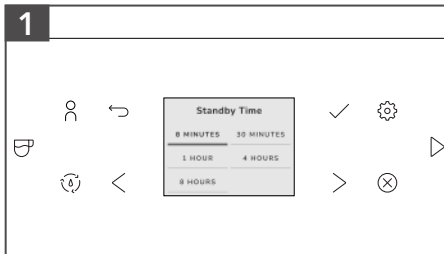

Default Standby Time is 30 minutes. You can set the Standby Time from 8 minutes to 8 hours.

# PRODUCT USAGE

## BREWING A DRINK

**1**

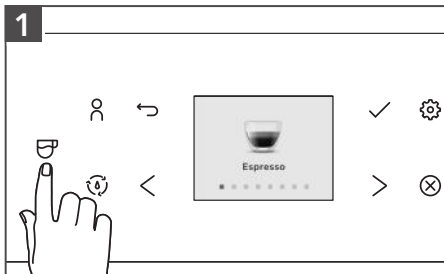

Press the "☕" icon to enter the "Drinks" menu. Use the "<" or ">" icon to scroll through the different pages to find your drink.

**2**

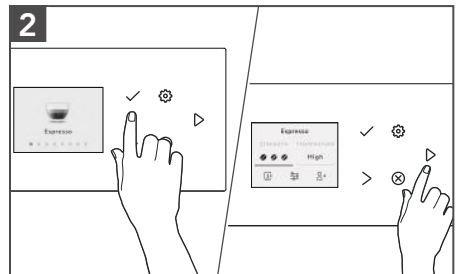

After selecting a drink you can personalize it by adjusting the settings (see "Personalizing Drinks and Creating Profiles").

# PRODUCT USAGE

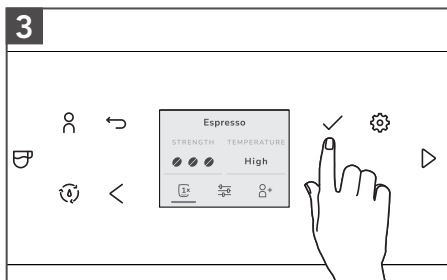

Select "1x" option and single press the "✓" icon if you want to brew two shots. The machine automatically carries out two grinding cycles in sequence of the selected drinks.

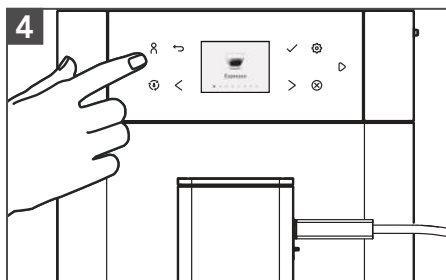

Press the "1x" icon to brew one of your saved drinks. Slide the dispenser spout up or down to adjust the height to the size of the cup or glass you are using.

## BREWING COFFEE-BASED DRINKS

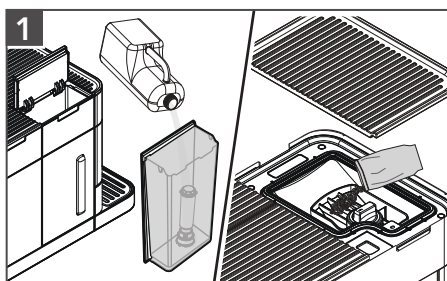

Fill the Water Tank with tap water and fill the Bean Hopper with beans.

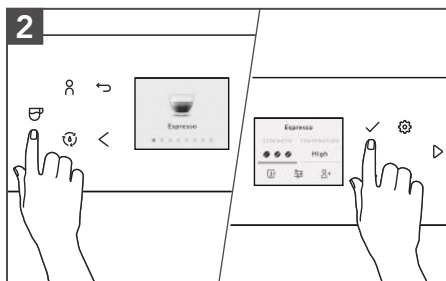

Press the "☕" icon and select your coffee. You can adjust the settings to your preference by pressing the "✓" icon. Press the "▶" icon to start brewing the selected drink.

## BREWING MILK-BASED DRINKS

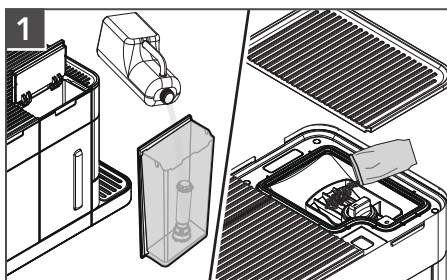

Fill the Water Tank with tap water and fill the Bean Hopper with beans. Remove the lid of the Milk Container and fill the Milk Container with milk. Always use milk coming directly from the fridge for optimal results.

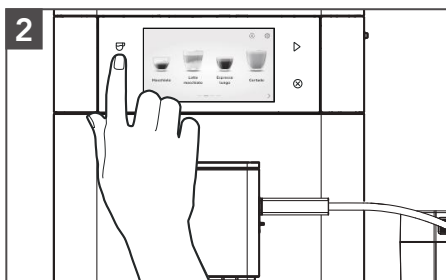

**Models KES8557 and KES8558 only:** Connect one side of Milk Hose to the milk container lid, connect the other side of the Milk Hose to the side of the Dispenser. Press the "☕" icon and select your coffee.

# PRODUCT USAGE

**NOTE:** Model **KES8556**, does not include a Milk Container. To brew milk based drinks, place hose end directly in container of your choice.

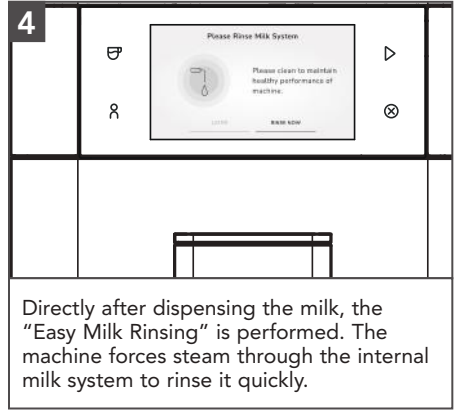
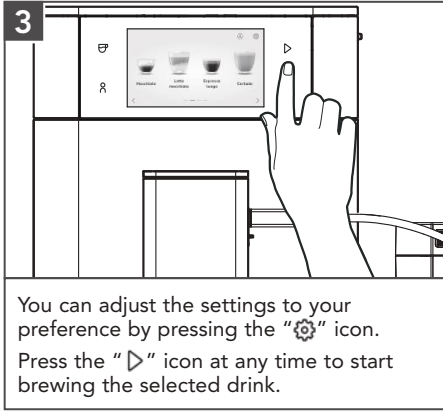

**TIP:** You can also use a regular milk carton to brew your milk-based drinks. Place the Milk Hose directly into the milk carton.

**NOTE:** These can be changed individually and stored indefinitely, please see the “Personalizing Drinks” section.

**NOTE:** After completion of the milk-based coffee beverage, the Display shows the message/instruction to rinse the milk system. The system should then be rinsed as soon as possible, but at the latest before switching off the machine. To do this, select and confirm the message/instruction on the Display.

# PRODUCT USAGE

## BREWING COFFEE WITH PRE-GROUND COFFEE

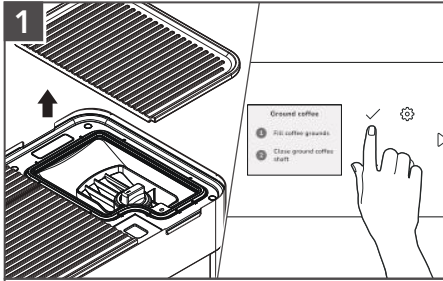

Remove Bean Hopper Lid.  
Open Coffee Grounds Shaft (underneath the cover on the upper right of the machine), the Display shows Fill coffee grounds and Close ground coffee shaft.

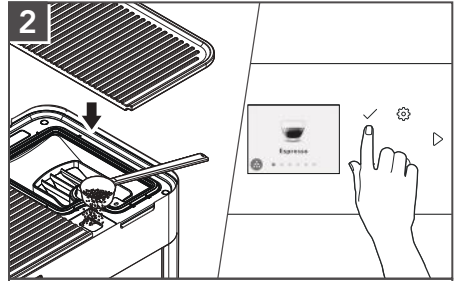

Add a level Spoon of ground coffee. Close Coffee Grounds Shaft and Bean Hopper Lid.  
The Display shows when the Ground coffee is ready.

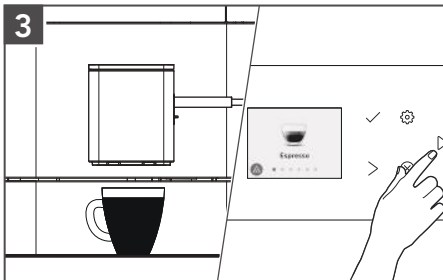

Place a cup in the middle below the Dispenser.  
Select the beverage from the options available on the screen.  
The machine will then begin to brew.

**NOTE:** When using "Ground coffee" mode, the shots cannot be adjusted.

# PRODUCT USAGE

## DISPENSING HOT WATER

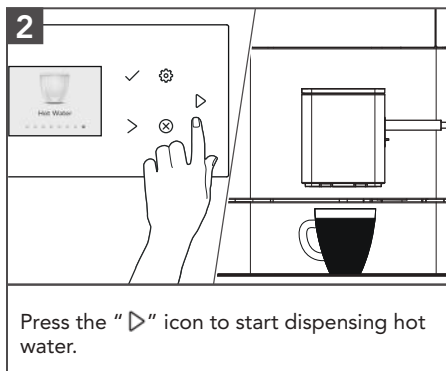
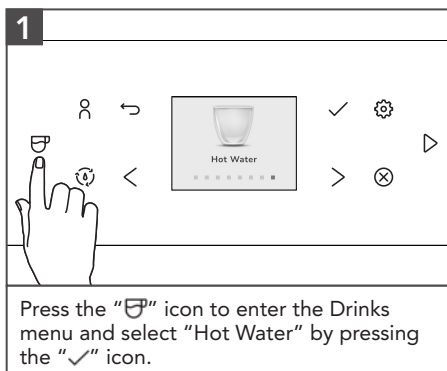

## PERSONALIZING DRINKS AND CREATING PROFILES

Within the drinks menu, the factory recipe settings can be changed individually and stored indefinitely. The machine allows you to adjust the settings of a drink to your own preference and to save the adjusted drink in a personal profile. There are two ways to create a profile:

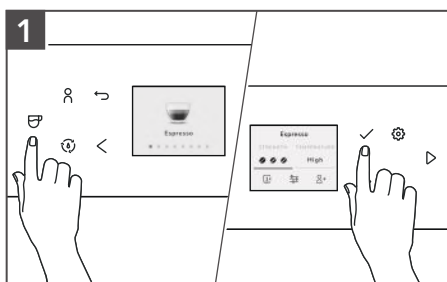

**NOTE:** In model **KES8556**, 4 user profiles are available, but you cannot create a personalized username.

In model **KES8557**, 4 user profiles are available, and you can create a personalized username. In model **KES8558**, 6 user profiles are available, and you can create a personalized username.

# PRODUCT USAGE

## PERSONALIZING DRINKS

Within the drinks menu, the factory recipe settings can be changed individually and stored indefinitely. Adjustable parameters in the drinks menu:

DRINKS	STRENGTH	TEMPERATURE	SHOT	OTHER SETTINGS				
				COFFEE VOLUME	WATER VOLUME	MILK VOLUME	BODY TYPE	ORDER OF MILK OR COFFEE FIRST*
Espresso, Espresso Lungo, Coffee	1, 2, 3, 4**, 5**	Low Medium High	✓	✓	-	-	Light Medium Strong	-
Macchiato	1, 2, 3, 4**, 5**	Low Medium High	✓	✓	-	✓	Light Medium Strong	-
Cappuccino, Latte Macchiato, Flat White, Caffee Latte, Cortado	1, 2, 3, 4**, 5**	Low Medium High	✓	✓	-	✓	Light Medium Strong	✓
Americano	1, 2, 3, 4**, 5**	Low Medium High	✓	✓	✓	-	Light Medium Strong	-
Hot Water	-	Low Medium High	-	-	✓	-	-	-
Frothed Milk*	-	-	-	-	-	✓	-	-
Warm Milk	-	-	-	-	-	✓	-	-

\* Only for models KES8557 and KES8558.

\*\* Only for model KES8558.

# PRODUCT USAGE

## 2-CUP FUNCTIONALITY

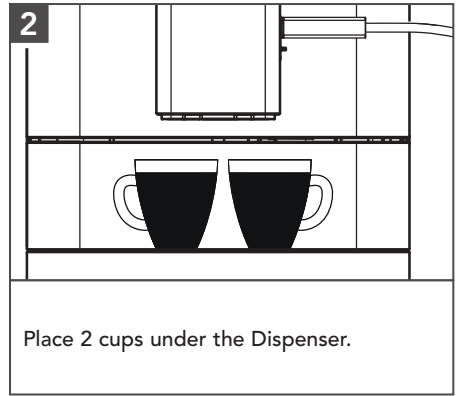
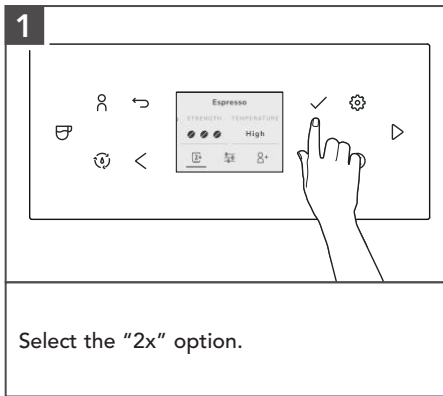

To fill two cups directly at same time, a second cup must be placed under the coffee dispenser outlet and the cup symbol in the recipe menu changed to "2x".

**NOTE:** All models have dual coffee outlets, but only models **KES8557** and **KES8558** have dual milk outlet delivery option. Model **KES8556** has a single milk outlet.

## HANDLING THE REMOVABLE BEAN HOPPER AND PURGE FUNCTION

The Bean Hopper can be removed from the unit to allow for easy access and exchange of coffee beans. With this feature, there is a purging function that can remove any leftover coffee beans in the grinder chamber so a new cup can be brewed immediately with new coffee beans.

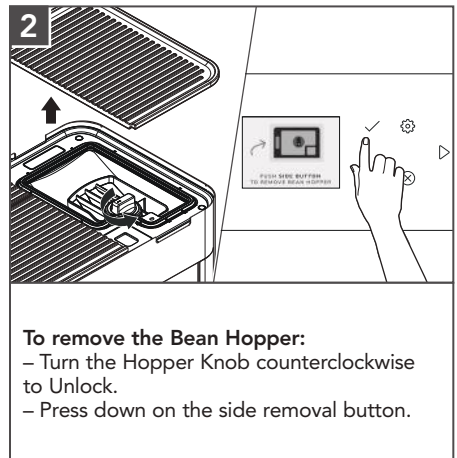
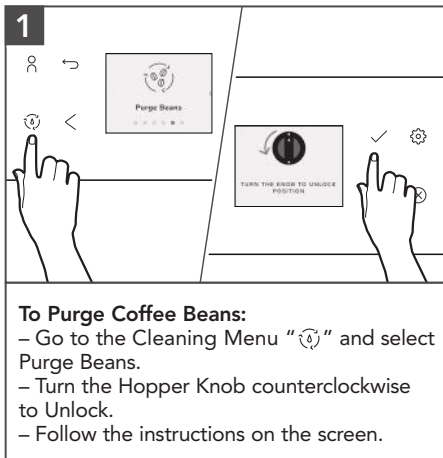

**NOTE:** Coffee beans which have been treated with additives (e.g. sugar), ground coffee or freeze-dried coffee will damage the grinder. Only use roasted, untreated coffee beans to fill the bean container.

Coffee beans may be covered with a slight oil film which remains on the walls of the bean container. These traces may negatively affect the coffee result. For this reason, clean the bean container from time to time. Do not put in the dishwasher.

# PRODUCT USAGE

## SET GRIND FINENESS (OR GRIND SIZE)

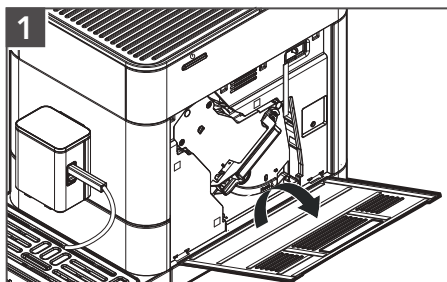

1  
Open the Service Door on the right side of the housing (gently pull the unlocking device inside the handle upward, then gently remove the Service Door from the housing).

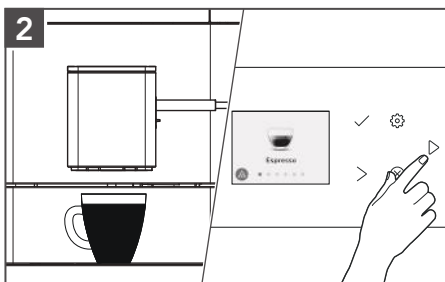

2  
Place cup under the Dispenser. Select in the drinks menu "Espresso", then press the "▶" icon.

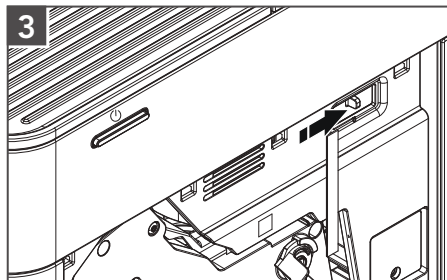

3  
While the grinder grinds, change the grind fineness by moving the regulator, located in the upper right corner (left = finer, right = coarser).

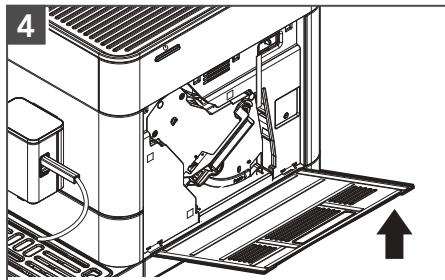

4  
Close Service Door again (guide pins on the bottom of the Service Door into the recesses, then press the Service Door until it locks in place).

**NOTE:** The grind fineness may only be set when the grinder is running. The grinder can be adjusted to adapt to the roast of the coffee beans.

**NOTE:** When changing the grind fineness, we recommend:

- A finer setting for light roasts (regulator further to the left),
- A coarser setting for dark roasts (regulator further to the right).

# PRODUCT USAGE

## SETTING THE WATER HARDNESS

Immerse supplied Test Strip briefly in the water, shake and wait one minute for the test results.

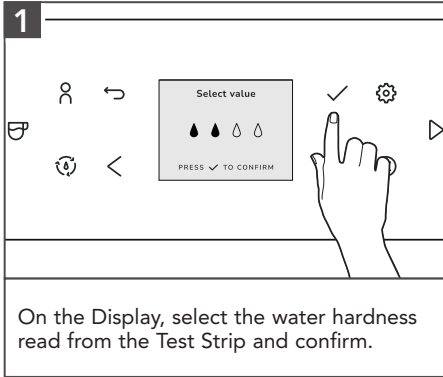

## WATER HARDNESS CHART

TEST STRIPS	DISPLAY
≤ 1 red point	
2 red points	
3 red points	
≥ 4 red points	

**NOTE:** Water Hardness - Low: 0 to 60 ppm  
Medium: 60 to 120 ppm  
High: more than 120 ppm

# PRODUCT USAGE

## SETTINGS MENU

In the Settings Menu there's a various selection of items that can be adjusted to your needs.

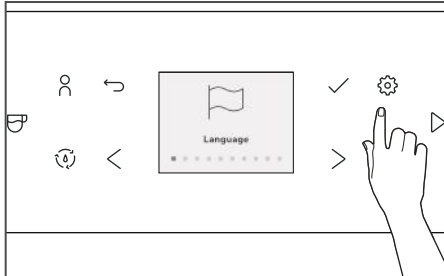

**Language** - Change to your required language.

**Sounds** - Chose button sound and alerts.

**Volume Units** - Choose between ml or oz.

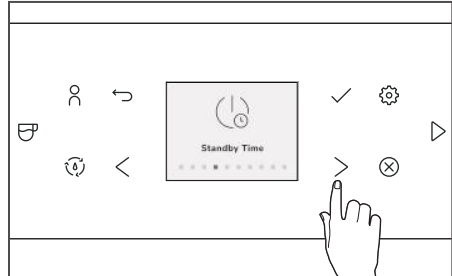

**Standby Time** - Set the Standby Time from 8 minutes to 8 hours.

**Accent Color** - Change the accent color of the Display.

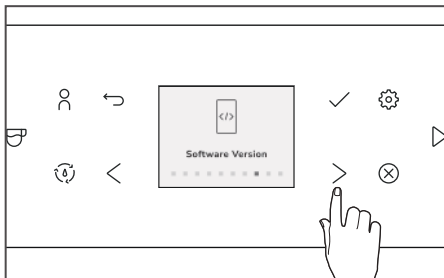

**Water Filter** - Set, rinse or replace the filter.

**Water Hardness** - Set the water hardness level according to your needs.

**Software Version** - Check for latest software version and serial number.

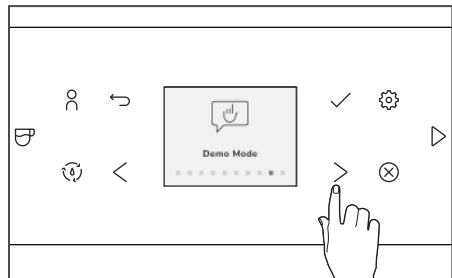

**Demo Mode** - This mode is used to showcase an initial drink flow, buttons are deactivated during this mode.

**Factory Reset** - Restore all settings to factory defaults.

# CARE AND CLEANING

For best results, regularly clean the Fully Automatic Espresso Machine and accessories.

**IMPORTANT:** Allow the appliance to cool completely before putting on or taking off parts, and before cleaning the appliance.

**NOTE:** Do not use abrasive cleansers or scouring pads when cleaning the Fully Automatic Espresso Machine, parts, or accessories. Do not immerse the Fully Automatic Espresso Machine or cord in water or other liquids. None of the removable parts such as Drip Tray, Bean Hopper, Bean Hopper Lid, Water Tank, Brew Unit, Service Door, Dispenser, and milk container lid are dishwasher-safe and should be washed by hand and thoroughly rinsed.

**NOTE:** All cleaning and maintenance programs can be selected and started in the Maintenance menu. If a message, instruction for cleaning or maintenance activity appears on the Display, the program can be started directly through the message/instructions.

## CLEANING THE FULLY AUTOMATIC ESPRESSO MACHINE

All cleaning and maintenance programs can be selected and started in the Cleaning Menu “☺”. If a message for a cleaning or maintenance activity appears on the Display, this program can also be started directly through the message.

**1**

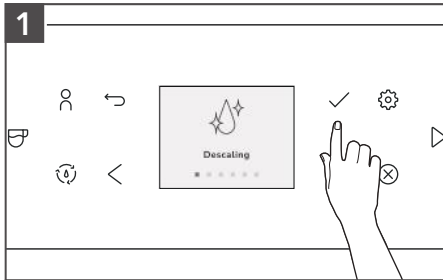

Select and confirm the message or select the “☺” menu. Select the desired cleaning or maintenance program and start.

**2**

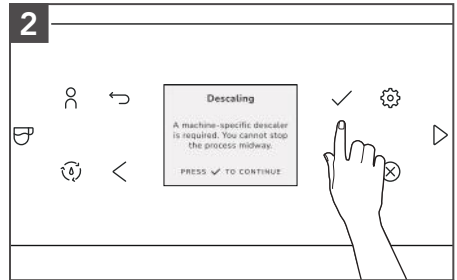

The machine starts the corresponding cleaning or maintenance process and displays instructions for additional actions. Follow the instructions in the Display up to the end of the program.

# CARE AND CLEANING

## RINSING THE FROTHER: EASY MILK RINSING

After you make milk based drinks, the Display instructs you to rinse the frother. This should be done as soon as possible, but at the latest before switching off the machine.

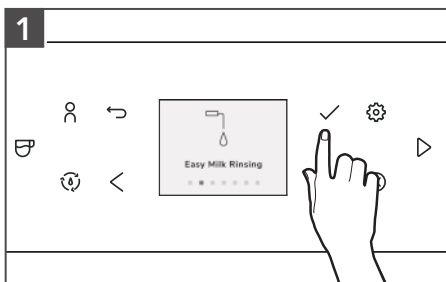

Select and confirm the instruction or in the “☺” menu, select the menu option “Easy Milk Rinsing”.

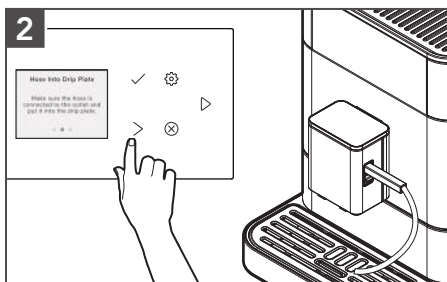

Connect the supplied Milk Hose with one end to the dispenser outlet and put the other end in the drip plate, and confirm on the Display.

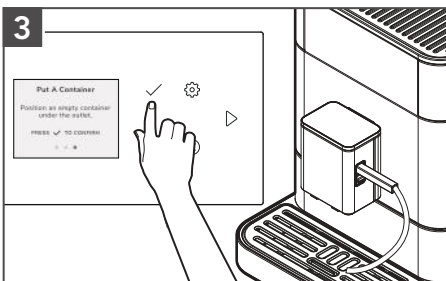

Place a sufficiently large container ( $\geq 0.5$  L) under the Dispenser and confirm on the Display.

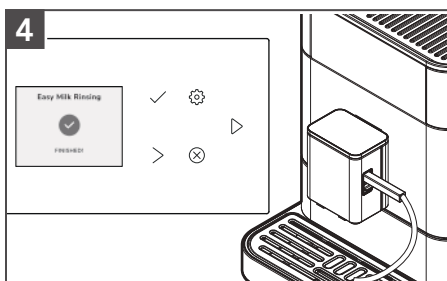

The machine starts the rinsing process. As soon as the rinse cycle is ended, the machine heats up and is then ready for operation again.

**NOTE:** Rinsing the milk frother after each use is important to avoid milk build up.

# CARE AND CLEANING

## CLEAN FROTHER: DEEP MILK CLEANING

**1**

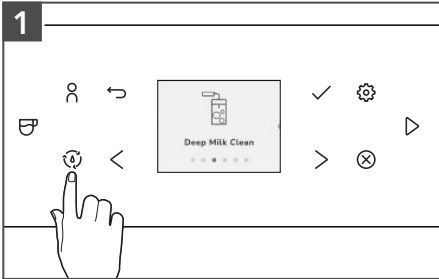

Select and confirm the message on the Display or in the “☺” menu, select the menu option “Deep Milk Clean”.

The image shows a control panel with a central display. The display shows a coffee cup icon, a circular arrow icon, a checkmark, a gear icon, and the text 'Deep Milk Clean'. Below the text are five small dots, with the first one filled. To the left of the display are icons for a coffee cup, a person, a circular arrow, and a checkmark. To the right are icons for a gear, a play button, and a close button. A hand is shown pointing at the checkmark icon on the left.

**3**

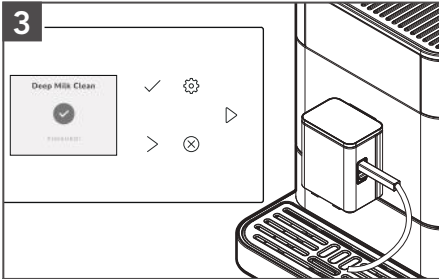

Follow the instructions on the Display up to the end of the program. The machine then heats up and is ready for operation again.

The image shows the same control panel as in step 1. The display now shows a checkmark in a circle, the text 'Deep Milk Clean', and a progress bar with five dots, all of which are filled. The gear icon is now greyed out. A hand is shown pointing at the checkmark icon on the left.

**2**

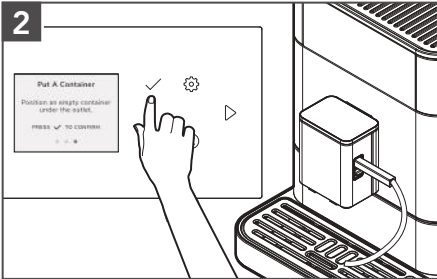

Add milk cleaning system specific detergent and water in a container (at least 0.3L). Please observe the instructions of the detergent manufacturer for the mix ratio.

The image shows the control panel and the top part of the machine. The display shows the text 'Put A Container' and 'Position an empty container under the milk.' Below this, it says 'PRESS ✓ TO CONTINUE'. A hand is shown pointing at the checkmark icon on the left. The machine's top panel is open, and a container is being placed under the milk outlet.

# CARE AND CLEANING

## DESCALING

A message is shown on the Display when the machine has to be descaled. The descaling program can also be started manually at any time. Beverages can still be drawn, but it is recommended to complete the cleaning program as soon as possible.

**NOTE:** Descaling agents are known to stain the steel parts of the machine. Ensure that you have a large container under the brew unit to avoid splashing and spills. If stain occurs, make sure to use an oxalic acid or citric acid product to remove properly. When applying cleaner, rub with the grain and rinse properly after cleaning. For a nice shine, add stainless cleaner after cleaning.

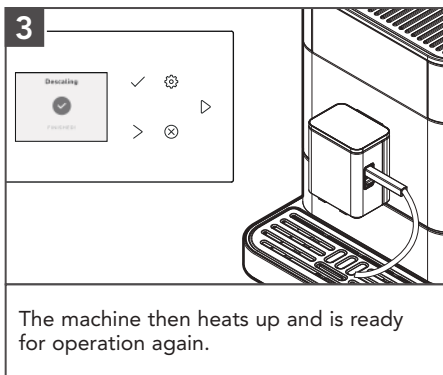
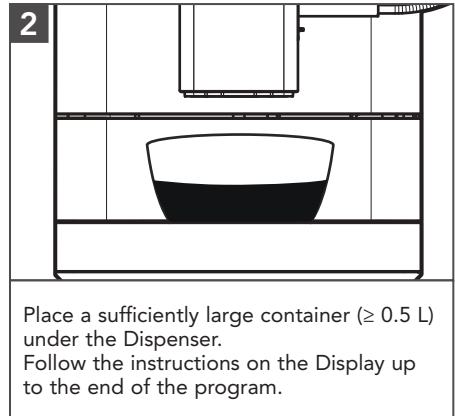
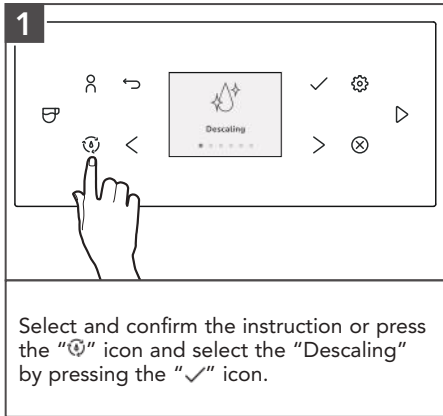

**IMPORTANT:** The running descaling program must not be interrupted. Do not use vinegar or vinegar-based materials for descaling, but use products recommended for fully automatic coffee machines. The filter (if present) must be removed from the Water Tank prior to the start of the descaling program.

During descaling, please follow exactly the sequence of the displays:

- First pour in the corresponding amount of water up to the 0.5 L mark and then add the descaler. Observe the instructions from the descaler manufacturer.

# CARE AND CLEANING

## BREW UNIT CLEANING - 2-PHASE BREW UNIT CLEANING PROCESS

The brewing unit should be removed and cleaned under running water as needed and before each cleaning program. Please do not use detergent, only cold water.

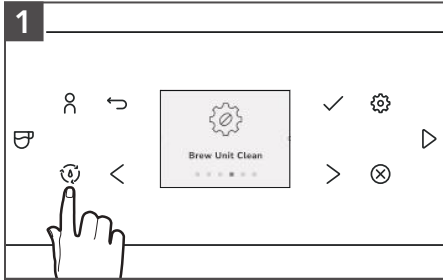

Select and confirm the instruction.  
Empty the trays.  
Fill the Water Tank to max fill line (2.2 L).  
Place a sufficiently large container ( $\geq 0.5$  L)  
under the Dispenser.  
Follow the instructions on the Display up to  
the end of the first phase.

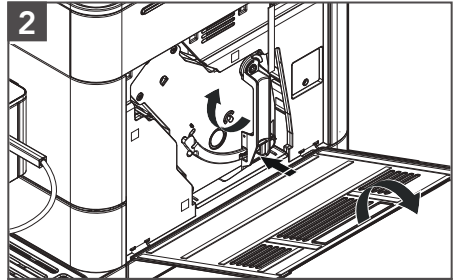

For the second phase open the Service  
Door on the right side of the housing  
(gently pull the unlocking device inside the  
handle upward, then gently remove the  
Service Door from the housing).  
Unlock brewing unit (press red switch  
upwards and rotate the handle up and to  
the left until it locks).

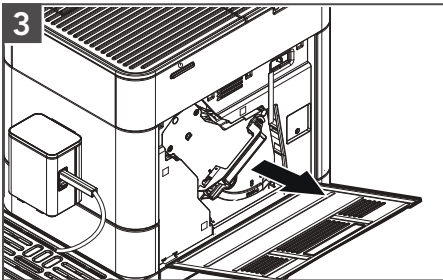

Grasp handle and pull the brewing unit  
straight out to remove. Clean the brewing  
unit under cold, running water and then  
let it dry. Put a brew unit specific cleaning  
tablet inside the brew unit.  
Please observe the manufacturer's  
instructions of the cleaning tablet for usage.  
Follow the instructions on the Display up to  
the end of the program and confirm each  
time.  
The machine is ready for use again.

**NOTE:** Do not interrupt the cleaning programs while they are running.

# CARE AND CLEANING

## EVAPORATE SYSTEM

This process empties the machine of any residual water and is recommended in case of long term storage.

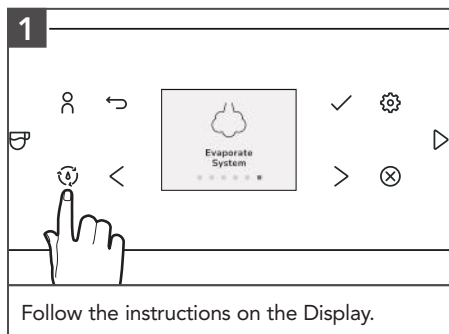

**NOTE:** Freezing residual water can damage the appliance. Avoid exposing the appliance to temperatures below 32°F/0°C. Empty the system when the appliance is not used for a long period, prior to transport and when there is a risk of frost.

## DISASSEMBLE AND CLEAN FROTHER

From time to time, the frother must be disassembled completely and cleaned using water.

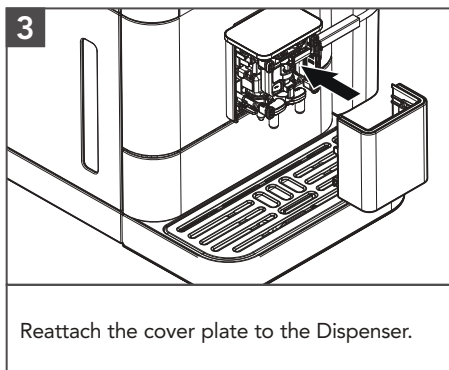
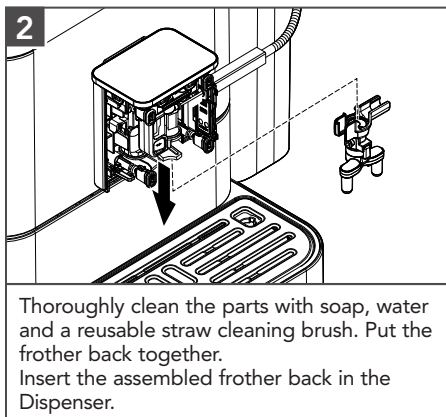
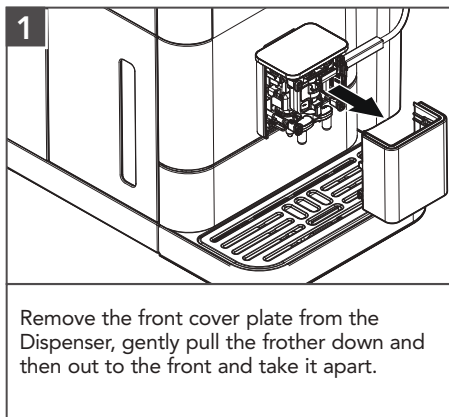

# CARE AND CLEANING

## CHANGE WATER FILTER

---

The filter's effectiveness is used up after about 50 L of water has flowed through it. A message/instruction to replace the filter appears on the Display.

1. In the "⚙️" menu, select the Water Filter menu option. Select Yes so that the machine detects that a filter is currently inserted. Select "Replace Filter".
2. Using the mounting aid at the end of the Spoon, empty the Water Tank. Unscrew the old filter from its holder and throw the filter away.
3. Using the mounting aid at the end of the Spoon, screw the new filter into its intended holder in the Water Tank.
4. Follow the instructions on the Display up to the end of the program and confirm each time.
5. The machine then heats up and is ready for operation again.

# TROUBLESHOOTING

## **WARNING**

### Electrical Shock Hazard



**Plug into a grounded 3 prong outlet.**

**Do not remove ground prong.**

**Do not use an adapter.**

**Do not use an extension cord.**

**Failure to follow these instructions can result in death, fire, or electrical shock.**

PROBLEM	CAUSE/RESULT	SOLUTION
Espresso pours out slowly or drips/not coming out	Grind is too fine	Change grind to a coarser option.
	Too much coffee	Reduce coffee dose.
	Limescale built up in the system	Descaling is required (see "Care and Cleaning" section).
	Brewing unit is dirty or clogged	Cleaning cycle is required (see "Care and Cleaning" section).
Coffee has no/poor crema	Beans are no longer roast-fresh	Use fresh coffee beans.
Espresso shot is not hot enough	Brewing temperature selected is medium or low	Increase the brewing temperature using the temperature independent button in the control panel.
Milk system not providing enough foam/not coming out	Scale has built up	Descaling is required.
	Milk is too warm	Frothing should start with cold milk, taken directly from the refrigerator.
	Milk build up in frother	Refer to the "Clean Frother" section.
Grinder is very loud/strange noise	Foreign object in the grinder	Stop using. Contact KitchenAid customer service.
Bean hopper knob cannot be locked into position	Coffee beans and/or grind present under Bean Hopper	Remove the Bean Hopper and clear loose coffee beans or grinds.
Screen states "Fill Beans", but there are beans in the Bean Hopper	Grind is too fine	Adjust the grind size to a coarser grind setting - different beans have different rates of grinding through the grinder. Darker roast beans require a coarser grind setting for optimal performance.

If the problem cannot be corrected or Display is showing any type of error, please see the "Limited Warranty And Service" section and contact our service support team. Do not return the product to the retailer - retailers do not provide service.

# LIMITED WARRANTY AND SERVICE

## KITCHENAID® FULLY AUTOMATIC ESPRESSO MACHINE WARRANTY FOR THE 50 UNITED STATES, THE DISTRICT OF COLUMBIA, PUERTO RICO, AND CANADA

This limited warranty extends to the purchaser and any succeeding owner for KitchenAid Fully Automatic Espresso Machine operated in the 50 United States, the District of Columbia, Puerto Rico, and Canada.

<b>Length of Warranty:</b>	Two Year Limited Warranty from date of delivery.
<b>KitchenAid Will Pay for:</b>	<p>The factory-specified replacement parts and labor to correct defects in materials and workmanship that existed when this product was purchased, or at its sole discretion, replace the product. In the event of a replacement, your product will be warranted for the remaining term of the original unit's warranty period.</p> <p>Warranty service is provided by our Authorized KitchenAid Service Center.</p> <p>See the next page for details on how to arrange for service, or call the Customer eXperience Center (CxC) toll-free at <b>1-800-541-6390</b>.</p>
<b>KitchenAid Will Not Pay for:</b>	<ul style="list-style-type: none"><li><b>A.</b> Repairs when your Fully Automatic Espresso Machine is used in other than normal single family home use.</li><li><b>B.</b> Defects or damage resulting from accident, alteration, misuse, abuse, fire, flood, or acts of God.</li><li><b>C.</b> Any shipping or handling costs to deliver your Fully Automatic Espresso Machine to an Authorized Service Center.</li><li><b>D.</b> Replacement parts or repair labor costs for Fully Automatic Espresso Machine operated outside the 50 United States, District of Columbia, Puerto Rico, and Canada.</li></ul>
<p>DISCLAIMER OF IMPLIED WARRANTIES; LIMITATION OF REMEDIES IMPLIED WARRANTIES, INCLUDING TO THE EXTENT APPLICABLE WARRANTIES OF MERCHANTABILITY OR FITNESS FOR A PARTICULAR PURPOSE, ARE EXCLUDED TO THE EXTENT LEGALLY PERMISSIBLE. ANY IMPLIED WARRANTIES THAT MAY BE IMPOSED BY LAW ARE LIMITED TO TWO YEAR, OR THE SHORTEST PERIOD ALLOWED BY LAW. SOME STATES AND PROVINCES DO NOT ALLOW LIMITATIONS OR EXCLUSIONS ON HOW LONG AN IMPLIED WARRANTY OF MERCHANTABILITY OR FITNESS LASTS, SO THE ABOVE LIMITATIONS OR EXCLUSIONS MAY NOT APPLY TO YOU.</p> <p>IF THIS PRODUCT FAILS TO WORK AS WARRANTED, CUSTOMER'S SOLE AND EXCLUSIVE REMEDY SHALL BE REPAIR OR REPLACEMENT ACCORDING TO THE TERMS OF THIS LIMITED WARRANTY. KITCHENAID AND KITCHENAID CANADA DO NOT ASSUME ANY RESPONSIBILITY FOR INCIDENTAL OR CONSEQUENTIAL DAMAGES. This warranty gives you specific legal rights and you may also have other rights which vary from state to state or province to province.</p>	

# WARRANTY AND SERVICE

## ARRANGING FOR SERVICE OR ORDERING ACCESSORIES AND REPLACEMENT PARTS.

---

We're confident the quality of our products meets the exacting standards of KitchenAid. If your Fully Automatic Espresso Machine should fail:

1. Before contacting us to arrange service, please take a few minutes to review the Troubleshooting or Problem Solver section of the Use and Care Guide, or visit [www.kitchenaid.com/customer-service](http://www.kitchenaid.com/customer-service).
2. If your Fully Automatic Espresso Machine requires repair, please contact the CxC to arrange for service:

**In the United States and Puerto Rico:**

For service information, or to order accessories or replacement parts, call toll-free at **1-800-541-6390** or write to:

Customer eXperience Center,  
KitchenAid Small Appliances,  
P.O. Box 218, St. Joseph, MI 49085-0218

**Outside the United States and Puerto Rico:**

Consult your local KitchenAid dealer or the store where you purchased the Fully Automatic Espresso Machine for information on how to obtain service.

**For service information in Canada:** Call toll-free **1-800-807-6777**.

**For service information in Mexico:** Call toll-free **01-800-0022-767**.

The fully automatic espresso machine should be properly packaged to avoid damage in transit as we will not be responsible for any such damage.

3. If your Fully Automatic Espresso Machine is still under warranty, KitchenAid will return the repaired unit or, at our option, an identical or comparable unit to your door free of charge. If your product is no longer under warranty, the CxC agent would guide through the service process and costs shall be borne by the consumer.

# PIÈCES ET CARACTÉRISTIQUES

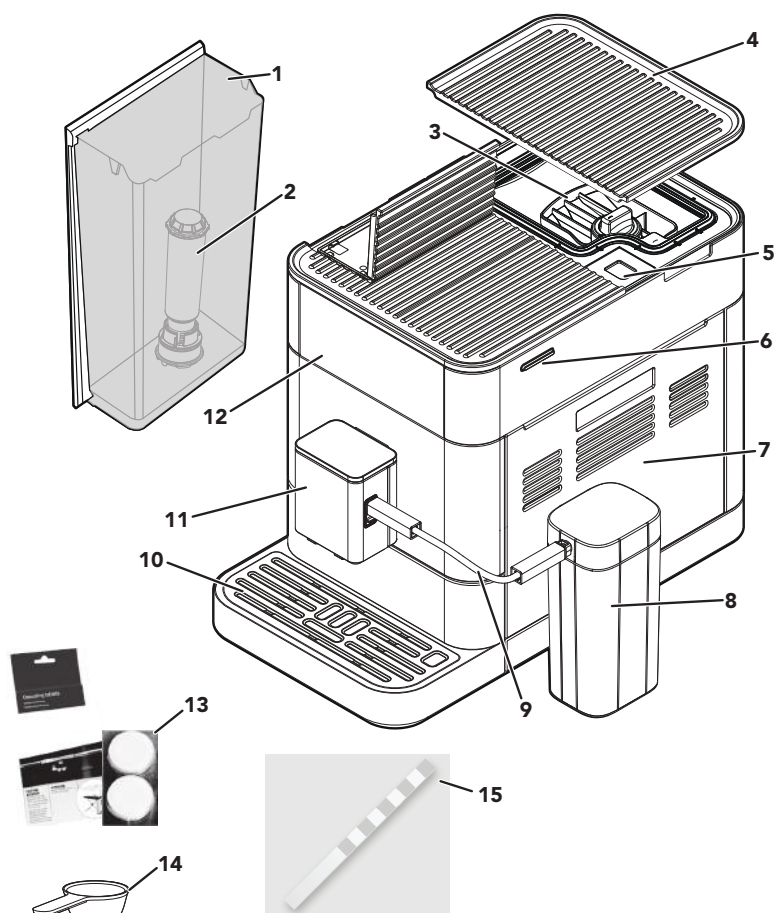

- |   |                                       |    |   |
|---|---------------------------------------|----|---|
| 1 | Réservoir d'eau (2,2 L)               | 9  | Tube du lait  |
| 2 | Filtre à eau                          | 10 | Plateau d'égouttement                                 |
| 3 | Trémie à grains (amovible)            | 11 | Distributeur  |
| 4 | Couvercle de la trémie à grains       | 12 | Affichage   |
| 5 | Arbre pour café moulu                 | 13 | Tablettes de nettoyage (unité d'infusion)             |
| 6 | Interrupteur d'Alimentation principal | 14 | Cuillère (aide au montage du filtre)                  |
| 7 | Porte d'entretien                     | 15 | Bandelette réactive (pour mesurer la dureté de l'eau) |
| 8 | Récipient à lait (0,8 L)*             |    |   |

\*Seulement pour les modèles KES8557 et KES8558.

# PIÈCES ET CARACTÉRISTIQUES

## CARACTÉRISTIQUES DU PANNEAU DE COMMANDE



### MODÈLE KES8556

ICÔNE	DÉFINITION	ICÔNE	DÉFINITION
	Profils d'utilisateurs		Menu de réglages
	Sélection de boissons		Basculer à gauche ou à droite
	Menu Nettoyage		Annulation
	Touche Retour		Mise en marche
	Confirmer le choix		

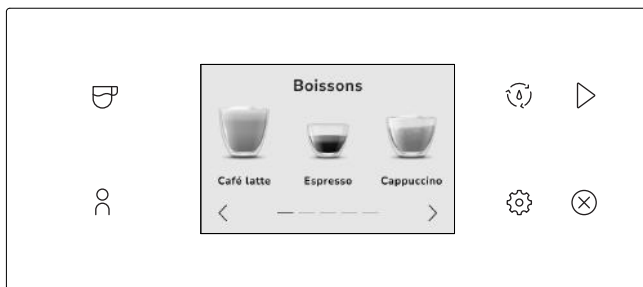

### MODÈLE KES8557





ICÔNE	DÉFINITION	ICÔNE	DÉFINITION
	Sélection de boissons		Menu de réglages
	Profils d'utilisateurs		Mise en marche
	Menu nettoyage		Annulation

# PIÈCES ET CARACTÉRISTIQUES

## CARACTÉRISTIQUES DU PANNEAU DE COMMANDE



### MODÈLE KES8558

ICÔNE	DÉFINITION	ICÔNE	DÉFINITION
	Sélection de boissons		Annulation
	Profils d'utilisateurs		Mise en marche

KES8556 : Comprend une trémie à grains amovible, un distributeur éclairé, un espace pour les tasses (3,5 po à 5,4 po [89-137 mm]), 15 types de boissons, 4 profils d'utilisateur, un cappuccinatore et un écran couleur de 2,4 po.

KES8557 : Comprend une trémie à grains amovible, un distributeur éclairé, un espace libre pour les tasses (3,5 po à 5,4 po [89-137 mm]), plus de 20 types de boissons, 4 profils d'utilisateur, un récipient à lait, deux boissons à base de lait, et un écran tactile de 3,5 po.

KES8558 : Comprend une trémie à grains amovible, un distributeur éclairé, un espace libre pour les tasses (3,5 po à 5,4 po [89-137 mm]), plus de 40 types de boissons, 6 profils d'utilisateur, un récipient à lait, deux boissons à base de lait, un cycle de lait alternatif et un écran tactile de 5 po.

## **Votre sécurité et celle des autres est très importante.**

Nous donnons de nombreux messages de sécurité importants dans ce manuel et sur votre appareil ménager. Assurez-vous de toujours lire tous les messages de sécurité et de vous y conformer.



Voici le symbole d'alerte de sécurité.

Ce symbole d'alerte de sécurité vous signale les dangers potentiels de décès et de blessures graves à vous et à d'autres.

Tous les messages de sécurité suivront le symbole d'alerte de sécurité et le mot "DANGER" ou "AVERTISSEMENT".

Ces mots signifient :

 **DANGER**

**Risque possible de décès ou de blessure grave si vous ne suivez pas immédiatement les instructions.**

 **AVERTISSEMENT**

**Risque possible de décès ou de blessure grave si vous ne suivez pas les instructions.**

Tous les messages de sécurité vous diront quel est le danger potentiel et vous disent comment réduire le risque de blessure et ce qui peut se produire en cas de non-respect des instructions.

## **CONSIGNES DE SÉCURITÉ IMPORTANTES**

**Lors de l'utilisation d'appareils électriques, certaines précautions élémentaires de sécurité doivent toujours être observées, incluant les suivantes :**

1. Lire toutes les instructions. Une mauvaise utilisation de l'appareil peut causer des blessures.
2. Ne pas toucher les surfaces chaudes. Utiliser les poignées ou les boutons.
3. L'appareil n'est pas conçu pour être utilisé par des enfants ou des personnes aux capacités physiques, sensorielles ou mentales réduites, ou ne possédant pas suffisamment d'expérience. Une surveillance attentive s'impose lorsqu'on utilise un appareil ménager à proximité d'enfants. Les enfants doivent être surveillés afin de s'assurer qu'ils ne jouent pas avec l'appareil.
4. S'assurer que l'appareil est éteint (🔌) et débranché de la prise murale lorsqu'il n'est pas utilisé, avant d'y ajouter des pièces ou d'en enlever et avant de la nettoyer. Pour débrancher, saisir la fiche et la retirer de la prise. Ne pas tirer sur le cordon d'alimentation. Attendre que l'appareil ait refroidi complètement avant d'installer ou de retirer des pièces, et avant de nettoyer l'appareil.
5. L'utilisation d'accessoires non recommandés ou non vendus par KitchenAid peut causer un incendie, une décharge électrique ou des blessures.
6. Ne pas utiliser l'appareil à l'extérieur.
7. Ne pas laisser le cordon pendre par-dessus le bord d'une table ou d'un plan de travail ou toucher une surface chaude.
8. Ne pas placer l'appareil sur ou à proximité d'un brûleur électrique ou à gaz chaud, ou dans un four chauffé.
9. Éteindre l'appareil (🔌) avant de le débrancher de sa prise murale. Pour la mise hors tension (🔌), éteindre l'appareil, puis le débrancher de sa prise murale.

# SÉCURITÉ DU PRODUIT

10. Ne pas nettoyer la machine à espresso entièrement automatique avec des nettoyants abrasifs, des tampons en laine d'acier ou tout autre produit abrasif.
11. Utiliser la production de vapeur avec la plus grande prudence.
12. Ne pas utiliser l'appareil pour un autre usage que celui pour lequel il est conçu. Il ne doit être utilisé que pour la préparation du café et pour chauffer le lait et l'eau, conformément à ces instructions.
13. Ne pas faire fonctionner un appareil si le cordon ou la prise est endommagé, si l'appareil ne fonctionne pas correctement, s'il tombe ou s'il est endommagé d'une quelconque façon. Retourner l'appareil au centre de service agréé le plus proche pour examen, réparation ou réglage.
14. La solution de détartrage peut provoquer des irritations en cas de contact avec la peau et les yeux. Éviter le contact avec la peau et les yeux. Rincer la solution de détartrage avec de l'eau claire. Consulter un médecin après un contact oculaire.
15. La solution de détartrage peut provoquer des dommages en cas de contact avec des surfaces délicates. Éliminer immédiatement toute éclaboussure.
16. Pour éviter une décharge électrique, un incendie ou des blessures, ne pas immerger le cordon, les prises ou l'appareil dans de l'eau ou tout autre liquide.
17. Retirer les pièces amovibles avant de nettoyer.
18. Ce produit est conçu uniquement pour un usage domestique.
19. Afin d'éviter tout risque de blessure, ne pas ouvrir la chambre d'infusion durant le processus d'infusion.
20. L'altitude maximum d'utilisation est de 6 500 pi (2 000 m) au-dessus du niveau de la mer.
21. Cet appareil n'est pas conçu pour un usage commercial.
22. La machine à café ne doit pas être utilisée dans une installation mobile comme un bateau, un véhicule motorisé, un train, etc.
23. N'utiliser cet infuseur que dans un environnement domestique normal pour préparer un café, une boisson à base de lait ou de thé comme un espresso, un cappuccino, un latte Macchiato, etc.
24. Tout autre type d'utilisation est interdit.
25. Ne pas ajouter de liquide dans la trémie à grains ou l'arbre pour le café moulu.
26. Ne remplir le réservoir à eau qu'avec de l'eau froide du robinet. Ne pas utiliser d'eau déminéralisée ou minérale.
27. Pour éviter la contamination de l'eau, utiliser de l'eau fraîche chaque jour où la machine est utilisée.
28. L'appareil ne doit pas être placé dans une armoire pendant son utilisation.
29. Ne jamais mettre au lave-vaisselle ou faire tremper dans l'eau ou le détergent les pièces amovibles comme le réservoir d'eau, le distributeur, la porte d'entretien, le plateau d'égouttement ou le couvercle du réservoir de lait. Cela endommagerait les pièces et des arêtes vives pourraient apparaître.

## CONSERVER CES INSTRUCTIONS

**Ce produit est conçu uniquement pour un usage domestique.**

# SÉCURITÉ DU PRODUIT

## SPÉCIFICATIONS ÉLECTRIQUES

### **! AVERTISSEMENT**



#### **Risque de choc électrique**

**Brancher sur une prise à 3 alvéoles reliée à la terre.**

**Ne pas enlever la broche de liaison à la terre.**

**Ne pas utiliser un adaptateur.**

**Ne pas utiliser un câble de rallonge.**

**Le non-respect de ces instructions peut causer un décès, un incendie ou un choc électrique.**

**Tension :** 120 V~

**Fréquence :** 60 Hz

**Puissance :** 1450 W

**REMARQUE :** Si cette fiche ne convient pas à la prise, contacter un électricien ou un personnel d'entretien qualifié. Ne pas modifier la fiche de quelque manière que ce soit. Ne pas utiliser d'adaptateur.

Ne pas utiliser de câble de rallonge. Si le cordon d'alimentation électrique est trop court, faire installer une prise près de l'appareil électroménager par un électricien ou un personnel d'entretien qualifié.

Le cordon doit être disposé de sorte qu'il ne pende pas par-dessus le comptoir ou la table de cuisine, où des enfants pourraient tirer dessus ou trébucher dessus involontairement.

# MISE EN PLACE

## ⚠ AVERTISSEMENT



### Risque de choc électrique

**Brancher sur une prise à 3 alvéoles reliée à la terre.**

**Ne pas enlever la broche de liaison à la terre.**

**Ne pas utiliser un adaptateur.**



**Ne pas utiliser un câble de rallonge.**

**Le non-respect de ces instructions peut causer un décès, un incendie ou un choc électrique.**

Tout d'abord, nettoyer les pièces et accessoires (voir la section « Entretien et nettoyage »).

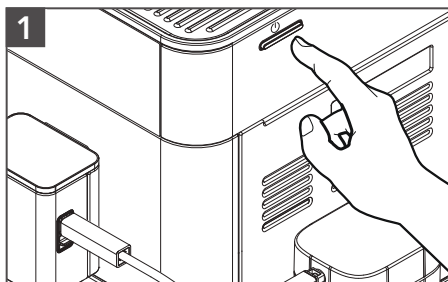
Placer la machine à espresso entièrement automatique sur une surface plate, sèche et de niveau comme un plan de travail ou une table. Les fentes d'aération ne doivent pas être obstruées.



**1**  
Brancher l'appareil sur une prise à 3 alvéoles reliée à la terre. Appuyer sur l'interrupteur principal «  » pour allumer la machine, il est situé sur le côté droit de la machine. (pour éteindre la machine, appuyer à nouveau sur l'interrupteur principal «  »).

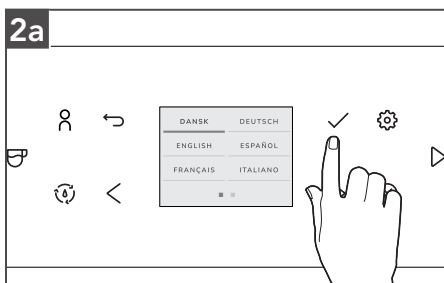

**2a**  
**Modèle KES8556 :** L'appareil ne dispose que de boutons tactiles hors écran pour naviguer entre les menus.

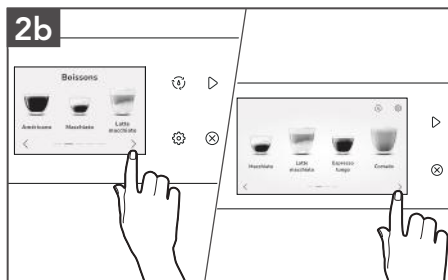

**2b**  
**Modèles KES8557 et KES8558 :** La machine fonctionne avec un écran tactile et des boutons tactiles qui peuvent être utilisés pour sélectionner ou faire défiler les menus.

# MISE EN PLACE

Les instructions à l'écran vous guideront pas à pas dans le menu de démarrage initial.

**3**

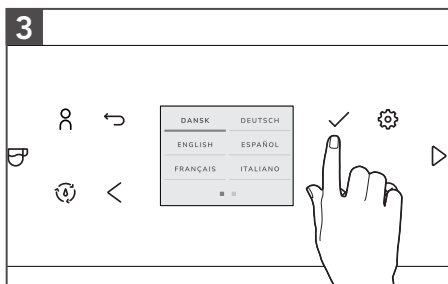

**Réglage de la langue :** Sélectionner et confirmer la langue souhaitée en appuyant sur l'icône « ✓ » à l'écran.

**4**

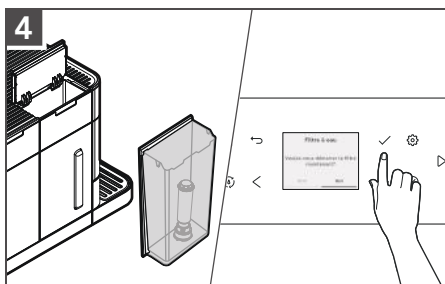

**Pose du filtre à eau :** Suivre les instructions à l'écran. Si le filtre à eau fourni est utilisé, prendre l'aide au montage située à l'extrémité de la cuillère pour installer le filtre à eau.

**IMPORTANT :** L'extrémité opposée de la cuillère peut être utilisée comme aide au montage du filtre. Placer la partie supérieure du filtre dans l'extrémité opposée de la cuillère pour l'insérer facilement dans le réservoir.

**REMARQUE :** Si un filtre est utilisé, l'appareil n'a pas besoin d'être détartré aussi souvent.

**5**

BANDETTES RÉACTIVES	AFFICHAGE
≤ 1 point rouge	
2 points rouges	
3 points rouges	
≥ 4 points rouges	

**Pour régler le niveau de dureté de l'eau :** Suivre les instructions affichées à l'écran (utiliser la bandelette de test fournie ou consulter les instructions de la section « Réglage de la dureté de l'eau »).

**6**

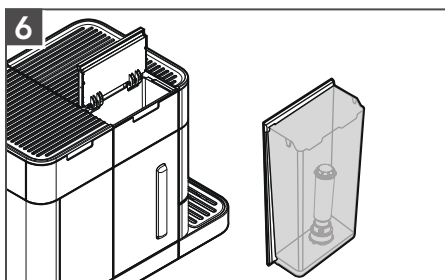

Ouvrir le couvercle à charnière à l'avant gauche de la machine à espresso. Retirer le réservoir d'eau et le remplir jusqu'à la ligne de remplissage maximum (2,2 L). Remplir la trémie de grains entiers torréfiés, puis fermer le couvercle de la trémie.

**7**

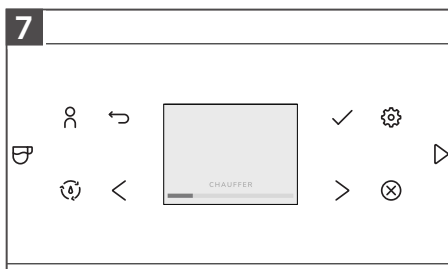

Un message de **CHAUFFAGE** et de **RINÇAGE** apparaît sur l'écran. La machine est désormais prête à l'utilisation.

**REMARQUE :**

- La première fois que la machine est utilisée, il faut préparer 4 à 5 boissons à base de café avant que les résultats dans la tasse ne soient satisfaisants.
- La première fois que la machine est utilisée, la machine peut être bruyante, car le système d'eau est vide. Ce bruit est réduit après que la machine est remplie.
- Tous les paramètres déterminés lors de la première mise en service peuvent être modifiés à tout moment dans le menu Paramètres « ⚙ »

# MISE EN PLACE

## TEMPS D'ATTENTE

En programmant l'appareil pour qu'il s'éteigne automatiquement, on peut réduire la consommation d'énergie. Le produit s'éteint automatiquement après le temps pré réglé suite à la dernière action sur la machine. L'option de mise en attente se trouve dans le menu «  ».

**1**

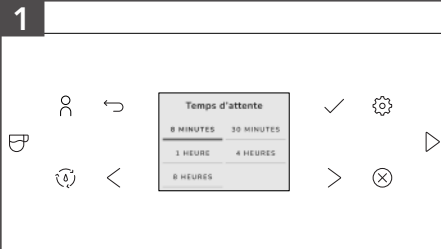



La durée de mise en attente par défaut est de 30 minutes. Il est possible de régler la durée de mise en attente de 8 minutes à 8 heures.

# UTILISATION DU PRODUIT

## PRÉPARER UNE BOISSON

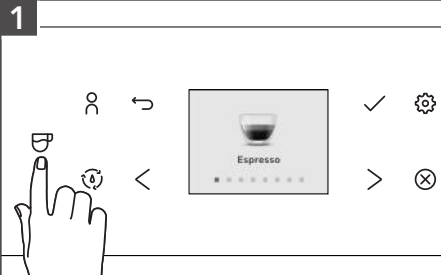
**1**



Appuyer sur l'icône «  » pour accéder au menu « Boissons ». Utiliser l'icône « < » ou « > » pour faire défiler les différentes pages pour trouver la boisson de choix.

**2**

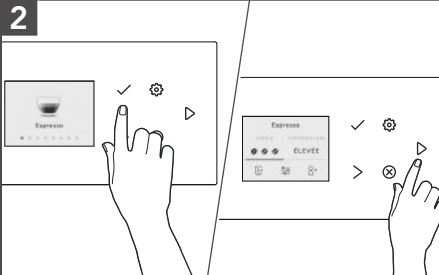

Après avoir sélectionné une boisson, l'on peut la personnaliser en ajustant les réglages (voir « Personnaliser les boissons et créer des profils »).

# UTILISATION DU PRODUIT

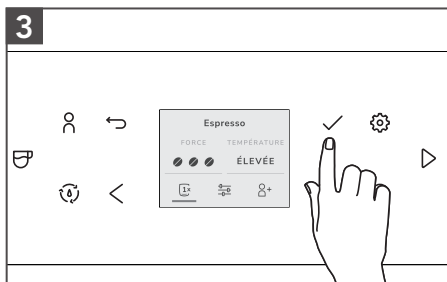

Sélectionner l'option « 1x » et appuyer une fois sur l'icône « ✓ » si l'on souhaite d'infuser deux doses. La machine effectue automatiquement deux cycles de broyage en séquence des boissons sélectionnées.

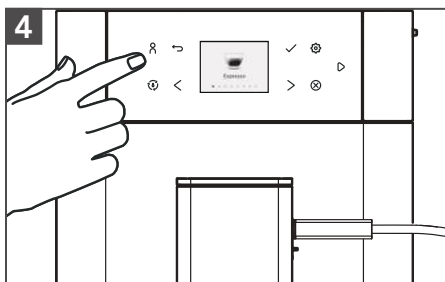

Appuyer sur l'icône « ☺ » pour préparer l'une des boissons enregistrées. Faire glisser le bec du distributeur vers le haut ou vers le bas pour ajuster la hauteur à la taille de la tasse ou du verre utilisé.

## PRÉPARATION DE BOISSONS À BASE DE CAFÉ

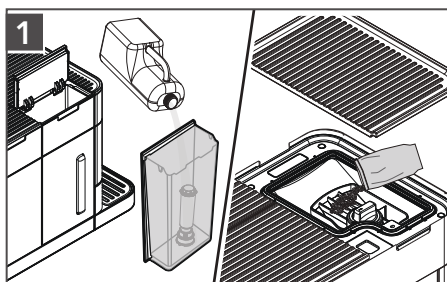

Remplir le réservoir d'eau avec de l'eau du robinet et remplir la trémie à grains avec des grains de café.

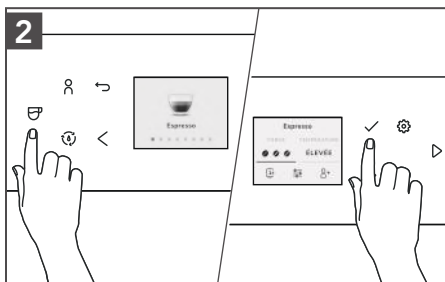

Appuyer sur l'icône « ☺ » et sélectionner le type de café. L'on peut ajuster les réglages selon ses préférences en appuyant sur l'icône « ✓ ».

Appuyer sur l'icône « ▶ » pour lancer la distribution de la boisson sélectionnée.

## INFUSIONS DE BOISSONS À BASE DE LAIT

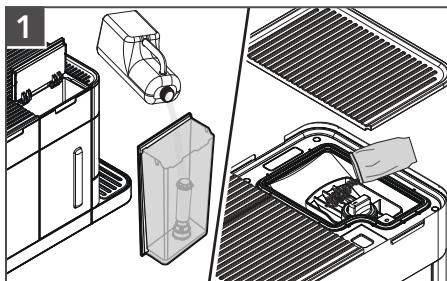

Remplir le réservoir d'eau avec de l'eau du robinet et remplir la trémie à grains avec des grains de café.

Retirer le couvercle du pot à lait et remplir le pot à lait avec du lait. Utiliser toujours du lait sortant directement du réfrigérateur pour des résultats optimaux.

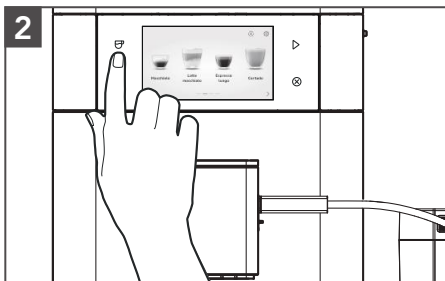

### Modèles KES8557 et KES8558

**seulement :** Brancher une extrémité du tube à lait au couvercle du réservoir de lait, puis l'autre extrémité du tube à lait au côté du distributeur. Appuyer sur l'icône « ☺ » et sélectionner le type de café.

# UTILISATION DU PRODUIT

**REMARQUE :** Le modèle **KES8556** ne comprend pas de récipient de lait. Pour préparer des boissons à base de lait, placer l'extrémité du tube directement dans le récipient de votre choix.

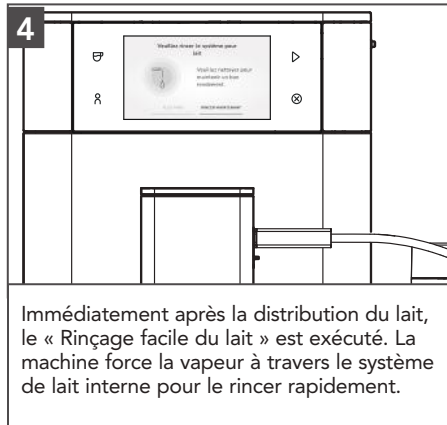
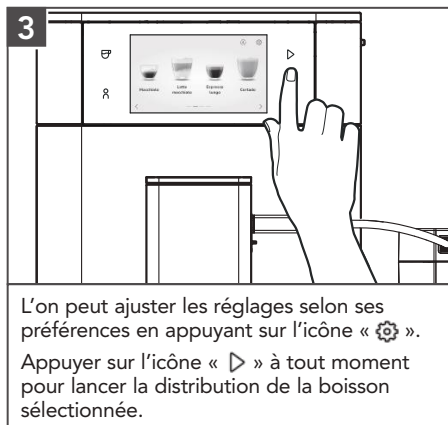

**ASTUCE :** L'on peut également utiliser une boîte à lait ordinaire pour infuser les boissons à base de lait. Placer le tube à lait directement dans la boîte de lait.

**REMARQUE :** Ceux-ci peuvent être modifiés individuellement et conservés indéfiniment, consulter la section « Personnaliser les boissons ».

**REMARQUE :** Une fois la boisson au café à base de lait terminée, l'écran affiche le message/l'instruction de rincer le système pour lait. Le système doit ensuite être rincé dès que possible, mais au plus tard avant d'éteindre la machine. Pour ce faire, sélectionner et confirmer le message/l'instruction à l'écran.

# UTILISATION DU PRODUIT

## PRÉPARER DU CAFÉ AVEC DU CAFÉ PRÉMOULU

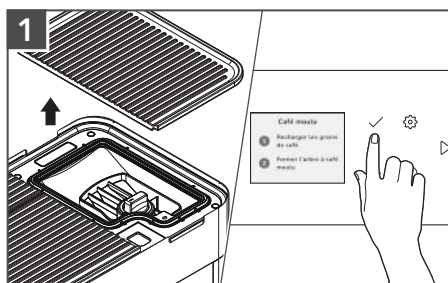

Retirer le couvercle de la trémie à grains.  
Ouvrir l'arbre à café moulu (sous le couvercle en haut à droite de la machine),  
l'écran affiche Remplir l'arbre à café moulu et Fermer l'arbre à café moulu.

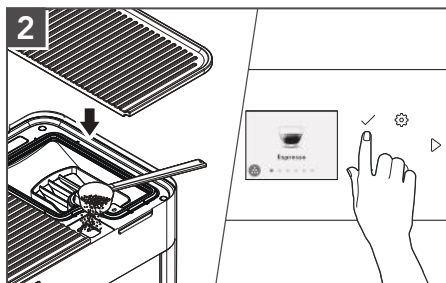

Ajouter une cuillère rase de café moulu.  
Fermer l'arbre à café moulu et le couvercle de la trémie à grains.  
L'écran indique quand le café moulu est prêt.

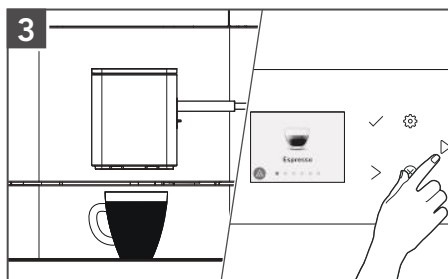

Placer une tasse au milieu sous le distributeur.  
Sélectionner la boisson parmi les options disponibles à l'écran.  
La machine commence ensuite à infuser.

**REMARQUE :** Lors de l'utilisation du mode « Café moulu », les doses ne peuvent pas être ajustées.

# UTILISATION DU PRODUIT

## DISTRIBUTION D'EAU CHAUDE

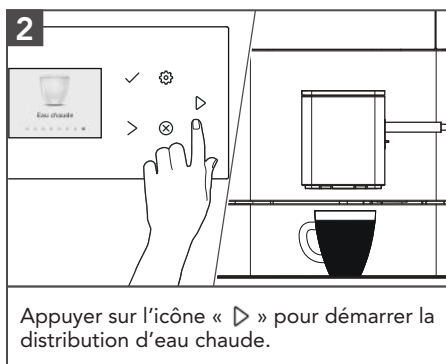
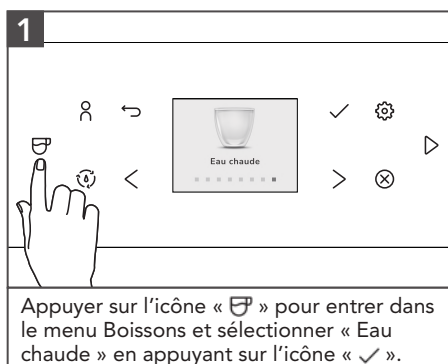

## PERSONNALISER LES BOISSONS ET CRÉER DES PROFILS

Dans le menu des boissons, les réglages de recette d'usine peuvent être modifiés individuellement et enregistrés indéfiniment. La machine permet d'ajuster les réglages d'une boisson selon ses préférences et d'enregistrer la boisson ajustée dans un profil personnel. Il y a deux façons de créer un profil :

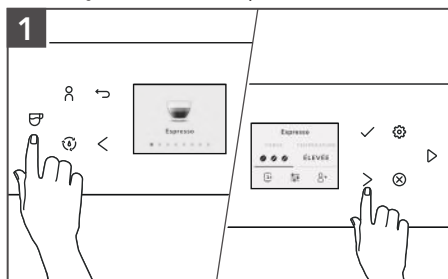

### Personnaliser les boissons :

- Appuyer sur l'icône « ☕ ».
- Appuyer sur l'icône « ✓ » pour sélectionner la boisson préférée.
- Après avoir sélectionné une boisson, passer à l'écran suivant pour plus de réglages à définir.
- Utiliser l'icône « < » ou l'icône « > » pour faire défiler les différents boutons de sélection en fonction du type de boisson pour ajuster la force, le volume de café, le lait et la mousse, la température, le goût et l'ordre de préparation des boissons à base de lait au niveau préféré.
- L'on peut enregistrer ces paramètres dans son profil en sélectionnant l'icône « ⓘ + » à l'écran et le confirmer en appuyant sur l'icône « ✓ » ou l'icône « ▶ » pour préparer la boisson personnalisée.



### Créer un profil :

- Appuyer sur l'icône « ⓘ ».
- Sélectionner « Ajouter profil ».
- Entrer un nom pour le nouveau profil et cliquer sur « Ajouter nouveau ».
- Sélectionner le profil nouvellement créé.
- Ajouter des boissons au profil en sélectionnant « Ajouter boisson ».

**REMARQUE :** Dans l'illustration ci-dessus, les modèles **KES8557** et **KES8558** sont respectivement illustrés.

**REMARQUE :** Dans le modèle **KES8556**, 4 profils d'utilisateurs sont disponibles, mais l'on ne peut pas créer de nom d'utilisateur personnalisé.

Dans le modèle **KES8557**, 4 profils d'utilisateurs sont disponibles et l'on peut créer un nom d'utilisateur personnalisé.

Dans le modèle **KES8558**, 6 profils d'utilisateurs sont disponibles et l'on peut créer un nom d'utilisateur personnalisé.

# UTILISATION DU PRODUIT

## PERSONNALISER LES BOISSONS

Dans le menu des boissons, les réglages de recette d'usine peuvent être modifiés individuellement et enregistrés indéfiniment. Réglages à définir dans le menu boissons :

BOISSONS	INTENSITÉ	TEMPÉRATURE	DOSE	AUTRES RÉGLAGES				
				VOLUME DE CAFÉ	VOLUME D'EAU	VOLUME DE LAIT	TYPE DE CORPS	ORDRE DE LAIT OU DE CAFÉ EN PREMIER*
Espresso, Espresso Lungo, Café	1, 2, 3, 4**, 5**	Basse Moyen Élevée	✓	✓	-	-	Faible Moyen Fort	-
Macchiato	1, 2, 3, 4**, 5**	Basse Moyen Élevée	✓	✓	-	✓	Faible Moyen Fort	-
Cappuccino, Café au lait, Macchiato, Flat White, Café Latte, Cortado	1, 2, 3, 4**, 5**	Basse Moyen Élevée	✓	✓	-	✓	Faible Moyen Fort	✓
Américano	1, 2, 3, 4**, 5**	Basse Moyen Élevée	✓	✓	✓	-	Faible Moyen Fort	-
Eau chaude	-	Basse Moyen Élevée	-	-	✓	-	-	-
Mousse de lait*	-	-	-	-	-	✓	-	-
Lait chaud	-	-	-	-	-	✓	-	-

\* Pour modèles KES8557 et KES8558 uniquement.

\*\* Pour modèle KES8558 uniquement.

# UTILISATION DU PRODUIT

## FONCTIONNALITÉ 2 TASSES

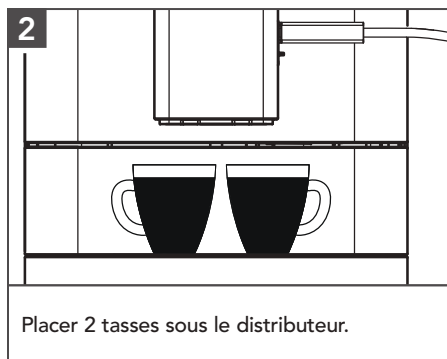
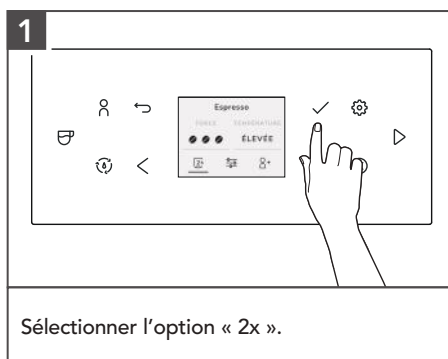

Pour remplir deux tasses directement en même temps, une deuxième tasse doit être placée sous la sortie du distributeur de café et le symbole de la tasse dans le menu de recettes est changé à « 2x ».

**REMARQUE :** Tous les modèles ont des sorties de café doubles, mais seuls les modèles **KES8557** et **KES8558** ont une option de distribution de sortie de lait double. Le modèle **KES8556** a une seule sortie de lait.

## MANIPULATION DE LA TRÉMIE À GRAINS AMOVIBLE ET DE LA FONCTION DE PURGE

La trémie à grains peut être retirée de l'appareil pour permettre un accès facile et un échange des grains de café. Avec cette fonction, il existe une fonction de purge qui peut éliminer les grains de café restants dans la chambre du broyeur afin qu'une nouvelle tasse puisse être infusée immédiatement avec de nouveaux grains de café.

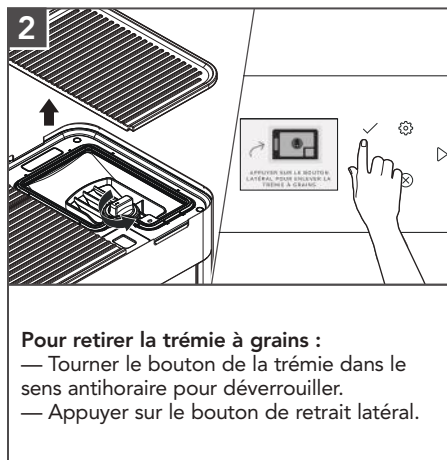
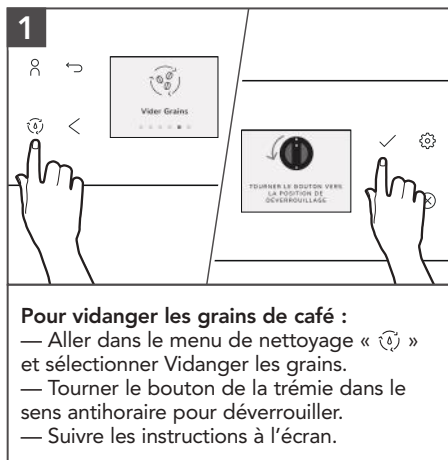

**REMARQUE :** Les grains de café qui ont été traités avec des additifs (par exemple du sucre), le café moulu ou le café lyophilisé endommageront le moulin. N'utiliser que des grains de café torréfiés et non traités pour remplir la trémie à grains. Les grains de café peuvent être recouverts d'une légère pellicule d'huile qui reste sur les parois de la trémie à grains. Ces traces peuvent affecter négativement le résultat du café. Pour cette raison, nettoyer de temps en temps la trémie à grains. Ne pas placer au lave-vaisselle.

# UTILISATION DU PRODUIT

## DÉFINIR LA FINESSE DE MOUTURE (OU LA TAILLE DE MOUTURE)

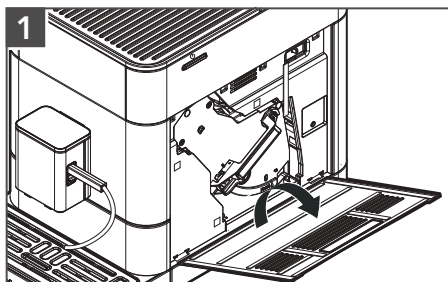

1 Ouvrir la porte de service sur le côté droit du boîtier (tirer doucement le dispositif de déverrouillage à l'intérieur de la poignée vers le haut, puis retirer délicatement la porte de service du boîtier).

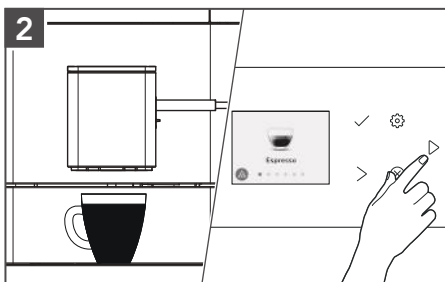

2 Placer une tasse sous le distributeur. Sélectionner dans le menu des boissons « Espresso », puis appuyer sur l'icône « ▷ ».

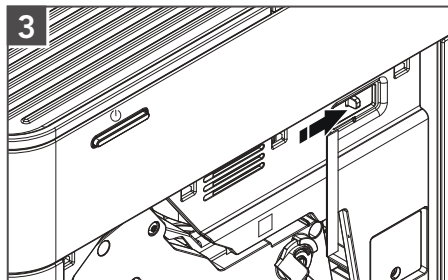

3 Pendant que le moulin broie, modifier la finesse de mouture en déplaçant le régulateur, situé dans le coin supérieur droit (gauche = plus fin, droite = plus grossier).

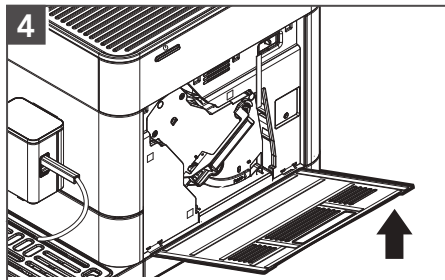

4 Refermer la porte de service (guider les goupilles au bas de la porte de service dans les évidements, puis appuyer sur la porte de service jusqu'à ce qu'elle se verrouille en place).

**REMARQUE :** La finesse de mouture ne peut être réglée que lorsque le broyeur est en marche. Le broyeur peut être ajusté pour s'adapter à la torréfaction des grains de café.

**REMARQUE :** Lors du changement de la finesse de mouture, nous recommandons :  
— Un réglage plus fin pour les torréfactions claires (régulateur plus à gauche),  
— Un réglage plus grossier pour les torréfactions foncées (régulateur plus à droite).

# UTILISATION DU PRODUIT

## RÉGLAGE DE LA DURETÉ DE L'EAU

Plonger brièvement la bandelette réactive fournie dans l'eau, la secouer et attendre une minute pour les résultats du test.

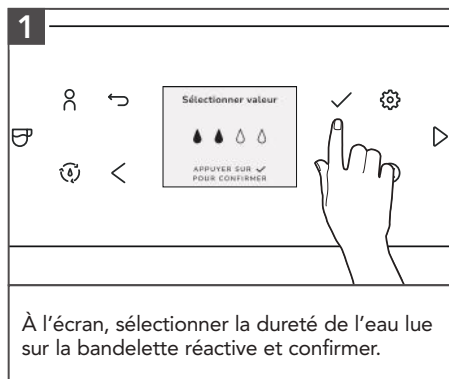

## TABLEAU CONCERNANT LA DURETÉ DE L'EAU

BANDELETTES RÉACTIVES	AFFICHAGE
≤ 1 point rouge	
2 points rouges	
3 points rouges	
≥ 4 points rouges	

**REMARQUE :** Dureté de l'eau – Basse : 0 à 60 ppm  
Moyenne : 60 à 120 ppm  
Élevée : plus de 120 ppm

# UTILISATION DU PRODUIT

## MENU DE RÉGLAGES

Dans le menu Réglages, il y a une sélection variée d'options qui peuvent être ajustées selon les besoins.

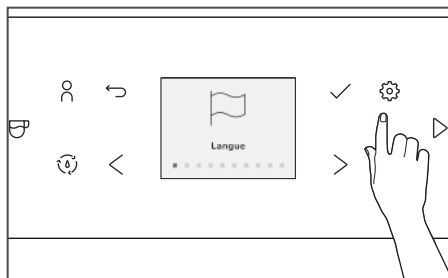

**Langue** – Changer à la langue souhaitée.  
**Sons** – Choisir le bouton de son et d'alertes.  
**Unités de volume** – Choisir entre ml ou oz.

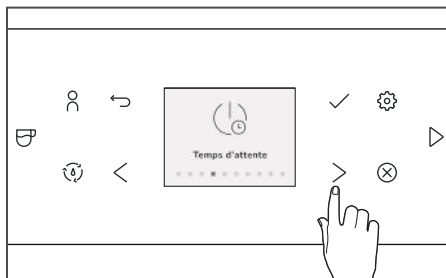

**Temps d'attente** – Régler le temps d'attente de 8 minutes à 8 heures.  
**Couleur d'accent** – Modifier la couleur d'accent de l'affichage.

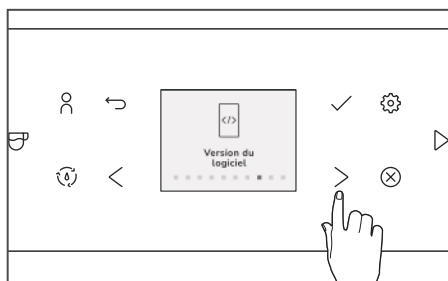

**Filtre à eau** – Régler, rincer ou remplacer le filtre.  
**Dureté de l'eau** – Régler le niveau de dureté de l'eau en fonction des besoins.  
**Versión logicielle** – Vérifier la dernière version du logiciel et le numéro de série.

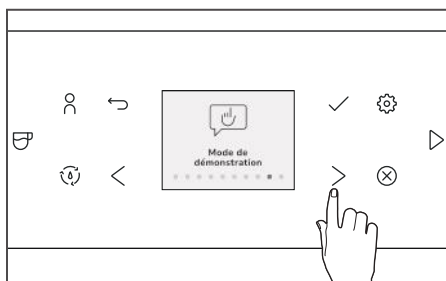

**Mode Demo** – Ce mode est utilisé pour présenter un débit de boisson initial, les boutons sont désactivés pendant ce mode.  
**Rétablissement des paramètres d'usine** – Restauration de tous les réglages aux valeurs d'usine par défaut.

# ENTRETIEN ET NETTOYAGE

Pour de meilleurs résultats, nettoyer régulièrement la machine à Espresso entièrement automatique et les Accessoires.

**IMPORTANT :** Attendre que l'appareil ait refroidi complètement avant d'installer ou de retirer des pièces, et avant de nettoyer l'appareil.

**REMARQUE :** Ne pas utiliser de produits de nettoyage abrasifs ou de tampons à récurer pour nettoyer la machine à espresso entièrement automatique, les pièces ou accessoires. Ne pas immerger la machine à espresso entièrement automatique ou le cordon d'alimentation dans l'eau ou tout autre liquide. Aucune des pièces amovibles comme le plateau d'égouttement, la trémie à grains, le couvercle de la trémie à grains, le réservoir d'eau, l'unité d'infusion, la porte d'entretien, le distributeur et le contenant à lait ne va au lave-vaisselle, elles doivent être lavées à la main et soigneusement rincées.

**REMARQUE :** Tous les programmes de nettoyage et d'entretien peuvent être sélectionnés et lancés dans le menu Entretien. Si un message, des instructions de nettoyage ou d'entretien s'affichent à l'écran, le programme peut être lancé directement à partir du message/des instructions.

## NETTOYAGE DE LA MACHINE À ESPRESSO ENTIÈREMENT AUTOMATIQUE

Tous les programmes de nettoyage et d'entretien peuvent être sélectionnés et lancés dans le menu Nettoyage «  ». Si un message pour une activité de nettoyage ou d'entretien s'affiche à l'écran, ce programme peut également être lancé directement à partir du message.

**1**

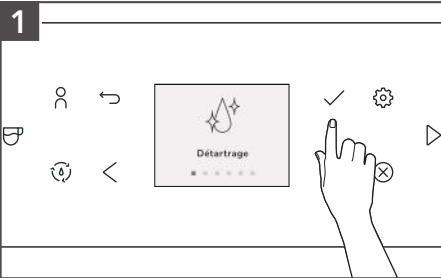

Sélectionner et confirmer le message ou sélectionner le menu «  ». Sélectionner le programme de nettoyage ou d'entretien souhaité, puis le démarrer.

**2**

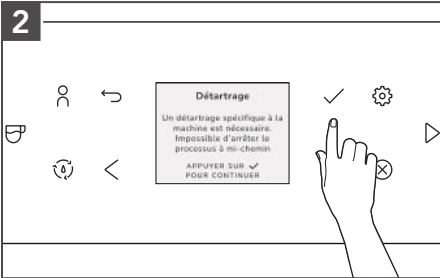



La machine démarre le processus de nettoyage ou d'entretien correspondant et affiche des instructions pour des mesures supplémentaires. Suivre les instructions à l'écran jusqu'à la fin du programme.

# ENTRETIEN ET NETTOYAGE

## RINÇAGE DE LA BUSE : NETTOYAGE FACILE DU LAIT

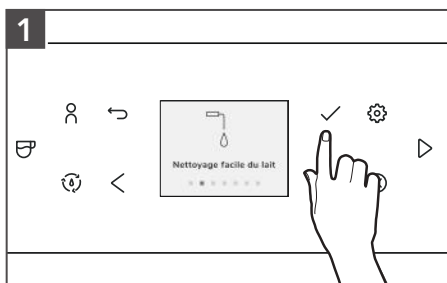
Après avoir préparé des boissons à base de lait, l'écran vous demande de rincer la buse. Cette opération doit être effectuée dès que possible, mais au plus tard avant d'éteindre la machine.



Sélectionner et confirmer l'instruction ou dans le menu «  », sélectionner l'option de menu « Nettoyage facile du lait ».

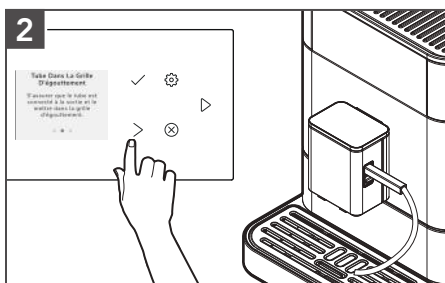

Connecter le tube à lait fourni avec une extrémité à la sortie du distributeur et placer l'autre extrémité dans le plateau d'égouttage, puis confirmer à l'écran.

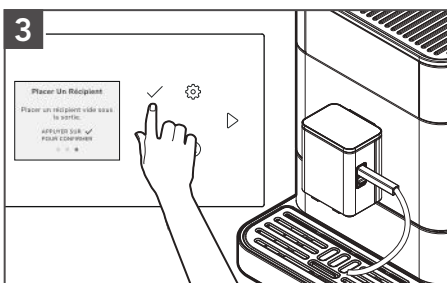

Placer un récipient suffisamment grand ( $\geq 0,5$  L) sous le distributeur et confirmer à l'écran.

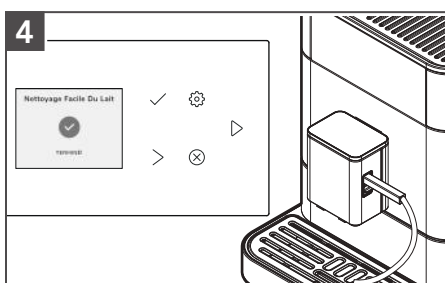



La machine démarre le processus de rinçage. Dès que le cycle de rinçage est terminé, la machine chauffe et est à nouveau prête à fonctionner.

**REMARQUE** : Il est important de rincer la buse à lait après chaque utilisation pour éviter l'accumulation de lait.

# ENTRETIEN ET NETTOYAGE

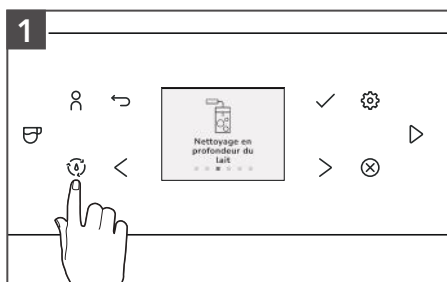
## NETTOYER LA BUSE : NETTOYAGE EN PROFONDEUR DU LAIT



Sélectionner et confirmer le message à l'écran ou dans le menu «  », sélectionner l'option de menu « Nettoyage en profondeur du lait ».

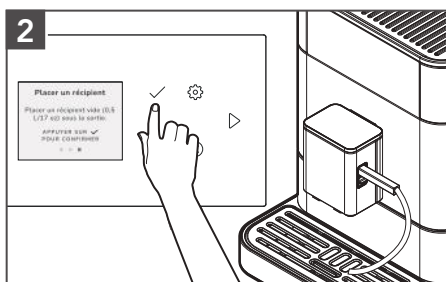

Ajouter du détergent spécifique au système de nettoyage du lait et de l'eau dans un récipient (au moins 0,3 L). Respecter les instructions du fabricant de détergent pour le rapport de mélange.

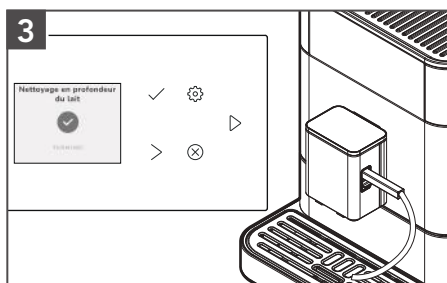

Suivre les instructions à l'écran jusqu'à la fin du programme. La machine chauffe alors et est de nouveau prête à fonctionner.



# ENTRETIEN ET NETTOYAGE

## DÉTARTRAGE

Un message s'affiche à l'écran lorsque la machine doit être détartrée. Le programme de détartrage peut également être démarré manuellement à tout moment. Les boissons peuvent toujours être créées, mais nous recommandons d'effectuer le programme de nettoyage dès que possible.

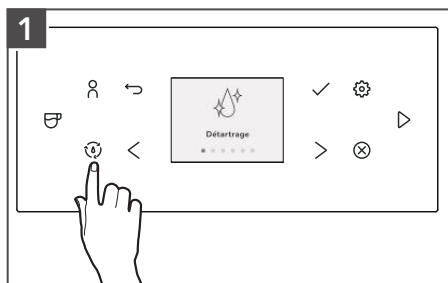
**REMARQUE :** Les détartrants sont connus pour tacher les pièces en acier de la machine. S'assurer de placer un grand récipient sous l'unité d'infusion afin d'éviter les éclaboussures et les déversements. En cas de tache, utiliser un produit à base d'acide oxalique ou d'acide citrique pour l'éliminer correctement. Lors de l'application du nettoyant, frotter dans le sens du grain et rincer correctement après le nettoyage. Pour obtenir un bel éclat, ajouter un produit de nettoyage pour l'acier inoxydable après le nettoyage.



Sélectionner et valider l'instruction ou appuyer sur l'icône «  » et sélectionner « Détartrage » en appuyant sur l'icône «  ».

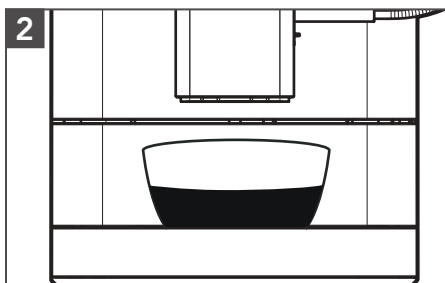

Placer un récipient suffisamment grand ( $\geq 0,5$  L) sous le distributeur. Suivre les instructions à l'écran jusqu'à la fin du programme.

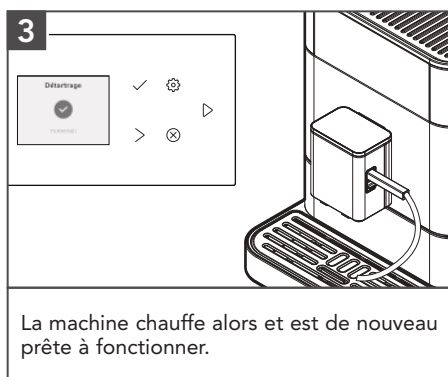

La machine chauffe alors et est de nouveau prête à fonctionner.

**IMPORTANT :** Le programme de détartrage en cours ne doit pas être interrompu. Ne pas utiliser de vinaigre ou de produits à base de vinaigre pour le détartrage, mais utiliser des produits recommandés pour les machines à café entièrement automatiques. Le filtre (le cas échéant) doit être retiré du réservoir d'eau avant le début du programme de détartrage.

Lors du détartrage, suivre exactement l'ordre des affichages :

- Verser d'abord la quantité d'eau correspondante jusqu'au repère de 0,5 L puis ajouter le détartrant. Respecter les instructions du fabricant du détartrant.

# ENTRETIEN ET NETTOYAGE

## NETTOYAGE DE L'UNITÉ D'INFUSION – PROCESSUS DE NETTOYAGE DE L'UNITÉ D'INFUSION EN 2 PHASES

L'unité d'infusion doit être retirée et nettoyée sous l'eau courante au besoin et avant chaque programme de nettoyage. Ne pas utiliser de détergent, uniquement de l'eau froide.

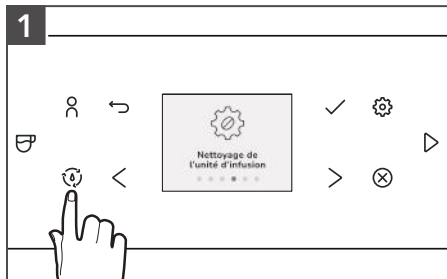

Sélectionner et confirmer l'instruction.

Vider les bacs.

Remplir le réservoir d'eau jusqu'à la ligne de remplissage maximale (2,2 L).

Placer un récipient suffisamment grand ( $\geq 0,5$  L) sous le distributeur.

Suivre les instructions à l'écran jusqu'à la fin de la première phase.

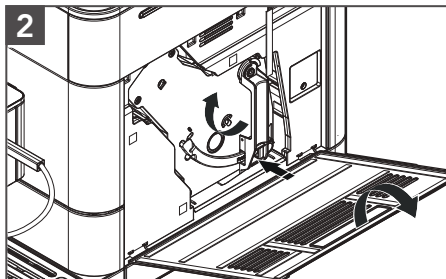

Pour la deuxième phase, ouvrir la porte de service sur le côté droit du boîtier (tirer doucement le dispositif de déverrouillage à l'intérieur de la poignée vers le haut, puis retirer délicatement la porte de service du boîtier).

Déverrouiller l'unité d'infusion (appuyer sur l'interrupteur rouge vers le haut et tourner la poignée vers le haut et vers la gauche jusqu'à ce qu'elle se verrouille).

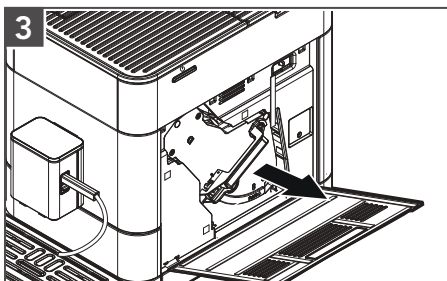

Saisir la poignée et tirer l'unité d'infusion vers l'extérieur pour la retirer. Nettoyer l'unité d'infusion sous l'eau courante froide, puis le laisser sécher. Placer une pastille de nettoyage spécifique à l'unité d'infusion à l'intérieur de l'unité d'infusion.

Respecter les instructions du fabricant de la pastille de nettoyage pour l'utilisation. Suivre les instructions à l'écran jusqu'à la fin du programme et confirmer chaque fois.

La machine est à nouveau prête à l'emploi.

**REMARQUE :** Ne pas interrompre les programmes de nettoyage pendant leur exécution.

# ENTRETIEN ET NETTOYAGE

## SYSTÈME D'ÉVAPORATION

Ce processus vide la machine de toute eau résiduelle et est recommandé en cas de rangement à long terme.

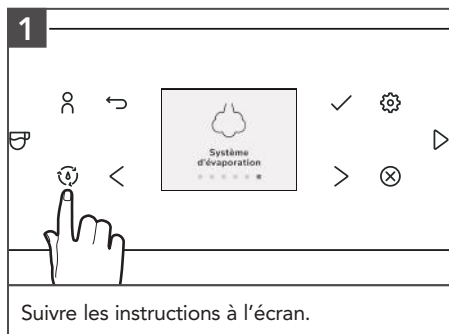

**REMARQUE :** Le gel de l'eau résiduelle peut endommager l'appareil. Éviter d'exposer l'appareil à des températures inférieures à 32 °F/0 °C. Vider le système lorsque l'appareil n'est pas utilisé pendant une longue période, avant le transport et en cas de risque de gel.

## DÉMONTER ET NETTOYER LA BUSE

De temps en temps, la buse doit être complètement démontée et nettoyée à l'eau.

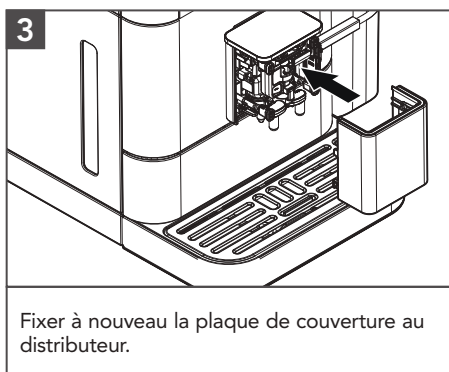
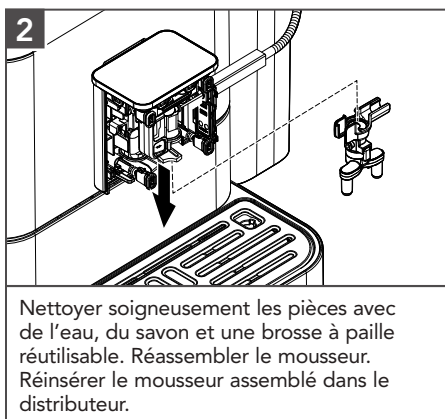
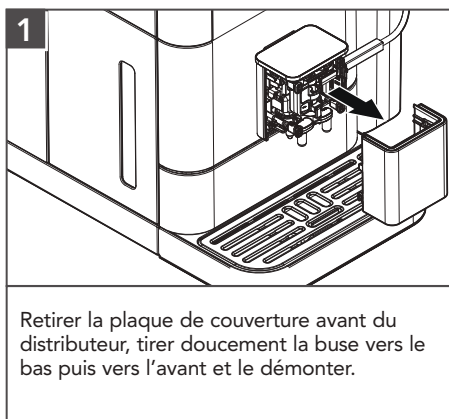

# ENTRETIEN ET NETTOYAGE

## CHANGER LE FILTRE À EAU

---

L'efficacité du filtre s'use après qu'environ 50 L d'eau l'aient traversé.

Un message/une instruction pour remplacer le filtre s'affiche à l'écran.

1. Dans le menu «  », sélectionner l'option de menu Filtre à eau. Sélectionner Oui pour que la machine détecte qu'un filtre est actuellement inséré. Sélectionner « Remplacer le filtre ».
2. En utilisant l'aide au montage de l'extrémité de la cuillère, vider le réservoir d'eau. Dévisser l'ancien filtre de son support et jeter le filtre.
3. En utilisant l'aide au montage de l'extrémité de la cuillère, visser le nouveau filtre dans son support prévu dans le réservoir d'eau.
4. Suivre les instructions à l'écran jusqu'à la fin du programme et confirmer chaque fois.
5. La machine chauffe alors et est de nouveau prête à fonctionner.



## ⚠ AVERTISSEMENT

**Risque de choc électrique**

**Brancher sur une prise à 3 alvéoles reliée à la terre.**

**Ne pas enlever la broche de liaison à la terre.**

**Ne pas utiliser un adaptateur.**

**Ne pas utiliser un câble de rallonge.**

**Le non-respect de ces instructions peut causer un décès, un incendie ou un choc électrique.**

PROBLÈME	CAUSE/RÉSULTAT	SOLUTION
L'espresso coule lentement ou les gouttes ne sortent pas.	La mouture est trop fine	Changer la mouture pour une option plus grossière.
	Trop de café	Réduire la dose de café.
	Le calcaire s'est accumulé dans le système	Un détartrage est nécessaire (voir la section « Entretien et nettoyage »).
	L'unité d'infusion est sale ou obstruée	Un cycle de nettoyage est nécessaire (voir la section « Entretien et nettoyage »).
Aucune ou mauvaise crème dans le café	Les grains ne sont plus frais torréfiés	Utiliser des grains de café frais.
La dose d'espresso n'est pas assez chaude	La température d'infusion sélectionnée est Moyenne ou Basse	Augmenter la température d'infusion en utilisant le bouton indépendant de la température dans le panneau de commande.
Le système de lait ne fournit pas assez de mousse/aucune produite	Le tartre s'est accumulé	Un détartrage est nécessaire.
	Le lait est trop chaud	La mousse doit commencer avec du lait froid, pris directement du réfrigérateur.
	Accumulation de lait dans le mouseeur	Se reporter à la section « Tests des composants ».
Le broyeur est très bruyant/bruit étrange	Objet étranger dans le broyeur	Arrêter d'utiliser. Contacter le service à la clientèle KitchenAid.
Le bouton de la trémie à grains ne peut pas être verrouillé en position	Grains de café et/ou mouture présents sous la trémie à grains	Retirer la trémie à grains et nettoyer les grains de café en vrac ou moulus.
L'écran indique « Remplir de grains », mais il y a des grains dans la trémie	La mouture est trop fine	Placer la taille de la mouture à un réglage plus grossier, les différentes sortes de grains nécessitent des vitesses de mouture différentes. Les grains de torréfaction plus foncée nécessitent un réglage de mouture plus grossier pour une performance optimale.

Si le problème ne peut pas être corrigé ou si l'écran affiche tout type d'erreur, consulter la section « Garantie Limitée Et Service » et contacter notre équipe de service après-vente.

Ne pas rapporter le produit au vendeur – les détaillants n'assurent aucun service après-vente.

# GARANTIE LIMITÉE ET SERVICE

## GARANTIE DE LA MACHINE À ESPRESSO ENTIÈREMENT AUTOMATIQUE KITCHENAID® POUR LES 50 ÉTATS DES ÉTATS-UNIS, LE DISTRICT FÉDÉRAL DE COLUMBIA, PORTO RICO ET LE CANADA

La présente garantie limitée couvre l'acheteur et les propriétaires suivants de la machine à espresso entièrement automatique KitchenAid lorsqu'elle est utilisée dans les 50 États des États-Unis, le district fédéral de Columbia, à Porto Rico et au Canada.

<b>Durée de la garantie :</b>	Garantie limitée de deux ans à compter de la date de livraison.
<b>KitchenAid paiera pour :</b>	<p>À sa seule discrétion, le remplacement du produit ou les pièces spécifiées par l'usine et la main-d'œuvre nécessaires pour corriger les vices de matériaux ou de fabrication qui existaient déjà lorsque ce produit a été acheté. S'il est remplacé, votre produit restera sous garantie pour la durée restant à courir de la période de garantie sur le produit d'origine.</p> <p>Tout service sous garantie doit être effectué par nos centres de dépannage autorisés KitchenAid.</p> <p>Voir la page suivante pour plus de détails concernant la procédure à suivre pour un dépannage, ou appeler le numéro sans frais <b>1 800 541-6390</b> du Customer eXperience Centre (CxX).</p>
<b>KitchenAid ne paiera pas pour :</b>	<ul style="list-style-type: none"><li><b>A.</b> Les réparations lorsque la machine à espresso entièrement automatique est utilisée à des fins autres qu'un usage domestique unifamilial normal.</li><li><b>B.</b> Les défaillances ou dommages résultant d'un accident, d'une modification, d'une mauvaise utilisation, d'un abus, d'un incendie, d'une inondation ou d'un cas de force majeure.</li><li><b>C.</b> Tous frais d'expédition ou de manutention pour livrer la machine à espresso entièrement automatique à un centre de dépannage agréé.</li><li><b>D.</b> Le coût des pièces de rechange ou de la main-d'œuvre pour une machine à espresso entièrement automatique utilisée à l'extérieur des 50 États des États-Unis, du district fédéral de Columbia, de Porto Rico, et du Canada.</li></ul>
<p>CLAUSE D'EXONÉRATION DE RESPONSABILITÉ AU TITRE DES GARANTIES IMPLICITES; LIMITATION DES RECOURS LES GARANTIES IMPLICITES, Y COMPRIS DANS LA MESURE APPLICABLE LES GARANTIES DE QUALITÉ MARCHANDE OU D'APTITUDE À UN USAGE PARTICULIER, SONT EXCLUES DANS LA MESURE AUTORISÉE PAR LA LOI. TOUTE GARANTIE IMPLICITE POUVANT ÊTRE IMPOSÉE PAR LA LOI EST LIMITÉE À DEUX ANS OU À LA PLUS COURTE PÉRIODE AUTORISÉE PAR LA LOI. CERTAINES JURIDICTIONS NE PERMETTENT PAS LA LIMITATION DE LA DURÉE DE VALIDITÉ DES GARANTIES IMPLICITES DE QUALITÉ MARCHANDE OU D'APTITUDE À UN USAGE PARTICULIER; PAR CONSÉQUENT, LES LIMITATIONS OU EXCLUSIONS STIPULÉES DANS LES PRÉSENTES PEUVENT NE PAS ÊTRE APPLICABLES.</p> <p>SI CE PRODUIT NE FONCTIONNE PAS TEL QUE GARANTI, LE SEUL ET UNIQUE RECOURS DU CLIENT CONSISTE À EN OBTENIR LA RÉPARATION OU LE REMPLACEMENT CONFORMÉMENT AUX TERMES DE LA PRÉSENTE GARANTIE LIMITÉE. KITCHENAID ET KITCHENAID CANADA DÉCLINENT TOUTE RESPONSABILITÉ AU TITRE DES DOMMAGES FORTUITS OU INDIRECTS. Cette garantie vous confère des droits juridiques spécifiques et vous pouvez également jouir d'autres droits qui peuvent varier d'un État à l'autre ou d'une province à l'autre.</p>	

# GARANTIE ET SERVICE

## OBTENIR UN SERVICE OU COMMANDER DES ACCESSOIRES ET DES PIÈCES DE RECHANGE.

---

Nous sommes certains que la qualité de nos produits satisfait aux normes rigoureuses de KitchenAid. Si la machine à espresso automatique cesse de fonctionner :

1. Avant de nous contacter pour obtenir un dépannage, veuillez prendre quelques minutes pour consulter la section Dépannage ou Résolution de problèmes du guide d'utilisation et d'entretien ou visitez le [www.kitchenaid.com/customer-service](http://www.kitchenaid.com/customer-service).
2. Si votre machine à espresso entièrement automatique a besoin d'une réparation, veuillez communiquer avec le CxC pour obtenir un service :

### **Aux États-Unis et à Porto Rico :**

Pour des informations sur le service de dépannage ou pour commander des accessoires ou des pièces de rechange, composer le numéro sans frais

**1 800 541-6390** ou écrire à :

Customer eXperience Center,  
KitchenAid Small Appliances,  
P.O. Box 218, St. Joseph, MI 49085-0218

### **En dehors des États-Unis et de Porto Rico :**

Consulter le revendeur local KitchenAid ou le détaillant auprès duquel la machine à espresso entièrement automatique a été achetée pour obtenir des informations sur le service de dépannage.

**Pour des informations concernant toute intervention de dépannage au Canada :**  
Composer sans frais le **1 800 807-6777**.

**Pour des informations concernant toute intervention de dépannage au Mexique :**  
Composer sans frais le **01-800-0022-767**.

La machine à espresso entièrement automatisée doit être correctement emballée pour éviter tout dommage pendant le transport puisque nous ne pourrions être tenus responsables d'un tel dommage.

3. Si la machine à espresso entièrement automatisée est toujours sous la garantie, KitchenAid retournera à votre domicile l'appareil réparé ou, à sa discrétion, un appareil identique ou comparable, et ce sans frais. Si le produit n'est plus sous la garantie, l'agent du CxC vous guidera avec la procédure d'entretien, les coûts devront être payés par le client.

# PIEZAS Y CARACTERÍSTICAS

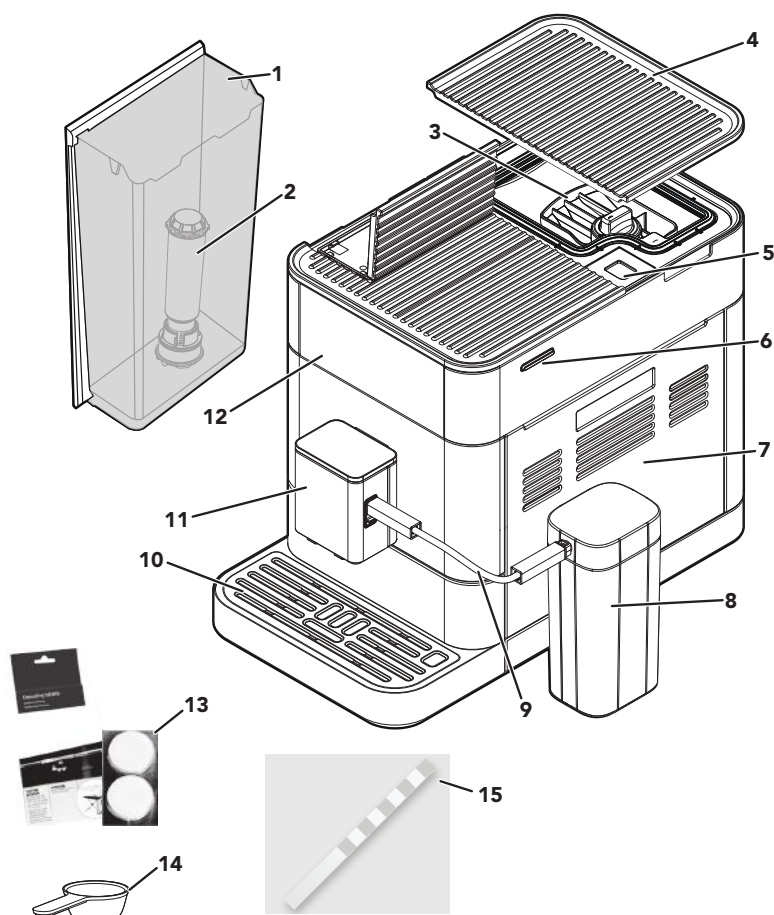

- |   |                                  |    |  |
|---|----------------------------------|----|--|
| 1 | Tanque de agua ( 2,2 L)          | 9  | Manguera para leche                              |
| 2 | Filtro de agua                   | 10 | Bandeja de goteo                                 |
| 3 | Tolva de granos (extraíble)      | 11 | Dispensador                                      |
| 4 | Tapa de la tolva de granos       | 12 | Pantalla   |
| 5 | Depósito para café molido        | 13 | Tabletas de limpieza (unidad del grupo erogador) |
| 6 | Interruptor de energía principal | 14 | Cuchara (ayuda de montaje de filtro)             |
| 7 | Puerta de servicio               | 15 | Tira de prueba (para medir la dureza del agua)   |
| 8 | Recipiente para leche (0,8 L)*   |    |  |

\*Solo para los modelos KES8557 y KES8558.

# PIEZAS Y CARACTERÍSTICAS

## PANEL DE CONTROL Y CARACTERÍSTICAS

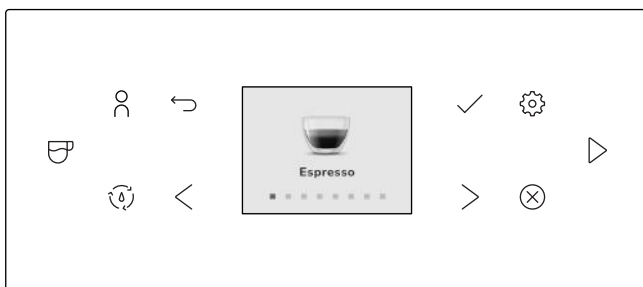

### MODELO KES8556

ICONO	¿QUÉ?	ICONO	¿QUÉ?
	Perfiles de usuario		Menú de configuración
	Selección de bebidas		Alternar izquierda o derecha
	Menú de limpieza		Cancelar
	Botón de retorno/ Retroceder		Inicio
	Confirmar elección		



### MODELO KES8557

ICONO	¿QUÉ?	ICONO	¿QUÉ?
	Selección de bebidas		Menú de configuración
	Perfiles de usuario		Inicio
	Menú de limpieza		Cancelar

# PIEZAS Y CARACTERÍSTICAS

## PANEL DE CONTROL Y CARACTERÍSTICAS



### MODELO KES8558

ICONO	¿QUÉ?	ICONO	¿QUÉ?
	Selección de bebidas		Cancelar
	Perfiles de usuario		Inicio

KES8556: Incluye una tolva de granos extraíble, dispensador iluminado, espacio para tazas (3,5" a 5,4" [89-137 mm]), 15 tipos de bebida, 4 perfiles de usuario, cappuccinatore y pantalla a color de 2,4".

KES8557: Incluye una tolva de granos extraíble, dispensador iluminado, espacio para tazas (3,5" a 5,4" (89-137 mm)), 20 tipos de bebida, 4 perfiles de usuario, contenedor para leche, bebidas duales a base de leche y pantalla táctil de 3,5".

KES8558: Incluye una tolva de granos extraíble, dispensador iluminado, espacio para tazas (3,5" a 5,4" (89-137 mm)), 40 tipos de bebida, 6 perfiles de usuario, contenedor de leche, bebidas duales a base de leche, ciclo de leche alternativo y pantalla táctil de 5".

# SEGURIDAD DEL PRODUCTO

## Su seguridad y la seguridad de los demás es muy importante.

Hemos incluido muchos mensajes importantes de seguridad en este manual y en su electrodoméstico. Lea y obedezca siempre todos los mensajes de seguridad.



Este es el símbolo de alerta de seguridad.

Este símbolo le llama la atención sobre peligros potenciales que pueden ocasionar la muerte o una lesión a usted y a los demás.

Todos los mensajes de seguridad irán a continuación del símbolo de advertencia de seguridad y de la palabra "PELIGRO" o "ADVERTENCIA".

Estas palabras significan:

**! PELIGRO**

**Si no sigue las instrucciones de inmediato, usted puede morir o sufrir una lesión grave.**

**! ADVERTENCIA**

**Si no sigue las instrucciones, usted puede morir o sufrir una lesión grave.**

Todos los mensajes de seguridad le dirán el peligro potencial, le dirán cómo reducir las posibilidades de sufrir una lesión y lo que puede suceder si no se siguen las instrucciones.

## MEDIDAS DE PRECAUCIÓN IMPORTANTES

**Al utilizar electrodomésticos eléctricos, se deben seguir las precauciones básicas de seguridad, entre las que se incluyen las siguientes:**

1. Lea todas las instrucciones. El uso indebido de un electrodoméstico puede dar como resultado lesiones personales.
2. No toque las superficies calientes. Use las manijas o las perillas.
3. Este electrodoméstico no está diseñado para ser usado por niños o personas con capacidad física, sensorial o mental disminuida o que tengan falta de experiencia o conocimiento. Se debe supervisar atentamente cuando se utilice cualquier electrodoméstico cerca de niños. Los niños deben ser supervisados para garantizar que no jueguen con el electrodoméstico.
4. Apague el electrodoméstico (🔌), luego desenchúfelo del tomacorriente cuando no esté en uso, antes de armar o desarmar las piezas, y antes de limpiarlo. Para desenchufarlo, tome el enchufe y retírelo del tomacorriente. Nunca tire del cable eléctrico. Deje que el electrodoméstico se enfríe completamente antes de colocar o quitar piezas y antes de limpiar el electrodoméstico.
5. El uso de aditamentos/accesorios no recomendados ni vendidos por KitchenAid puede provocar un incendio, choque eléctrico o lesión a las personas.
6. No utilice el electrodoméstico en exteriores.
7. No deje que el cable cuelgue del borde de una mesa o mostrador ni que toque superficies calientes.
8. No lo coloque cerca ni encima de un quemador eléctrico o a gas que esté caliente ni en el interior de un horno caliente.

# SEGURIDAD DEL PRODUCTO

9. Apague el electrodoméstico (🔌) y luego enchufe el cable en el tomacorriente. Para desconectar, apague el electrodoméstico (🔌) y luego retire el enchufe del tomacorriente.
10. No limpie la cafetera espresso totalmente automática con limpiadores abrasivos, lana de acero ni otros materiales abrasivos.
11. Tenga mucho cuidado cuando use vapor caliente.
12. No dé al electrodoméstico un uso diferente de aquel para el cual fue diseñado. Solo se utilizará para la preparación de café y para calentar leche y agua, de acuerdo con estas instrucciones.
13. No utilice ningún electrodoméstico cuyo cable o enchufe esté dañado, si el electrodoméstico no ha funcionado correctamente o si se ha caído o dañado de alguna forma. Devuelva el electrodoméstico al lugar más cercano de servicio autorizado para su examen, reparación o ajuste.
14. Puede producirse irritación en la piel o los ojos si entran en contacto con la solución para quitar el sarro. Evite el contacto con la piel y los ojos. Enjuague la solución para quitar el sarro con agua limpia. Obtenga asesoramiento médico si se produce contacto con los ojos.
15. Se pueden dañar las superficies delicadas después del contacto con la solución para quitar el sarro. Quite las salpicaduras de inmediato.
16. Para protegerse contra incendios, choques eléctricos y lesiones, no sumerja el cordón, enchufes ni el electrodoméstico en agua ni en ningún otro líquido.
17. Retire las piezas desmontables antes de lavar.
18. Este producto está diseñado únicamente para uso doméstico.
19. Para evitar el riesgo de lesiones, no abra la cámara de elaboración durante el proceso de preparación de café.
20. La altitud máxima de uso es de 6.500 pies (2.000 m) sobre el nivel del mar.
21. Este electrodoméstico no es adecuado para uso comercial.
22. La cafetera no debe utilizarse en instalaciones móviles como barcos, vehículos de motor, trenes, etc.
23. Utilice este sistema de café solo en entornos domésticos usuales para preparar bebidas a base de café, leche o té, como espresso, capuchino, latte macchiato, etc.
24. No se permite ningún otro tipo de uso.
25. No introduzca líquidos en la tolva de granos ni en el depósito para café molido.
26. Llene el tanque de agua solo con agua del grifo fría y fresca. No utilice agua desionizada o mineral.
27. Para evitar la contaminación del agua, llene con agua nueva todos los días que utilice la máquina.
28. El electrodoméstico no debe colocarse en un gabinete cuando esté en uso.
29. No coloque piezas desmontables como el tanque de agua, el dispensador, la puerta de servicio, la bandeja de goteo o la tapa del recipiente para leche en el lavavajillas ni sumerja estas piezas en agua o detergente. Esto dañaría las piezas y podrían aparecer bordes afilados.

## GUARDE ESTAS INSTRUCCIONES

**Este producto está diseñado únicamente para uso doméstico.**

# SEGURIDAD DEL PRODUCTO

## REQUISITOS ELÉCTRICOS

### **⚠ ADVERTENCIA**



#### **Peligro de Choque Eléctrico**

**Conecte a un contacto de pared de conexión a tierra de 3 terminales.**

**No quite la terminal de conexión a tierra.**

**No use un adaptador.**

**No use un cable eléctrico de extensión.**

**No seguir estas instrucciones puede ocasionar la muerte, incendio o choque eléctrico.**

**Tensión:** 120 V~

**Frecuencia:** 60 Hz

**Potencia:** 1 450 W

**NOTA:** si el enchufe no encaja en el tomacorriente, póngase en contacto con un electricista o un técnico de servicio calificado. No modifique el enchufe de ninguna manera. No use un adaptador.

No utilice un cable de extensión. Si el cable de alimentación es demasiado corto, haga que un electricista o técnico de servicio calificado instale un tomacorriente cerca del electrodoméstico.

Deberá ubicar el cable de manera que no cuelgue sobre el mostrador ni la parte superior de la mesa, donde podría ser jalado por los niños o causar tropiezos accidentales.

# CÓMO COMENZAR

## ⚠ ADVERTENCIA

### Peligro de Choque Eléctrico



Conecte a un contacto de pared de conexión a tierra de 3 terminales.

No quite la terminal de conexión a tierra.

No use un adaptador.

No use un cable eléctrico de extensión.

No seguir estas instrucciones puede ocasionar la muerte, incendio o choque eléctrico.

Primero, limpie todas las piezas y accesorios (consulte la sección "Cuidado y limpieza").

Coloque la cafetera espresso totalmente automática en una superficie seca, plana y nivelada como un mostrador o mesa. No deben cubrirse las ranuras de ventilación.

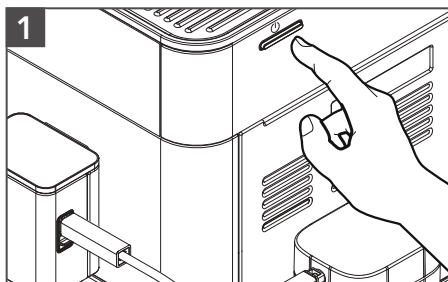

1 Conecte a un tomacorriente con conexión a tierra de 3 terminales. Presione el interruptor de energía principal "⏻" para encender la máquina, situado en el lado derecho de la máquina. (para apagar la máquina, pulse el interruptor de energía principal "⏻" otra vez.)

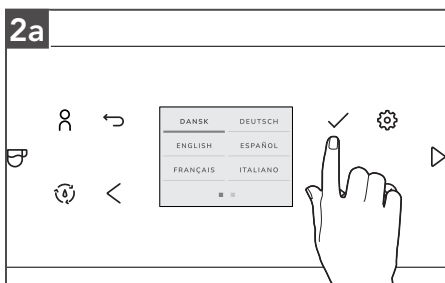

2a **Modelo KES8556:** La máquina solo tiene botones táctiles fuera de la pantalla para navegar entre los menús.

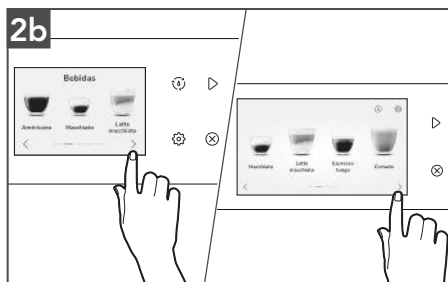

2b **Modelos KES8557 y KES8558:** La máquina opera con una pantalla táctil y botones táctiles que pueden usarse para seleccionar o navegar entre menús.

# CÓMO COMENZAR

Las instrucciones en la pantalla le guiarán paso a paso por el menú de inicio inicial.

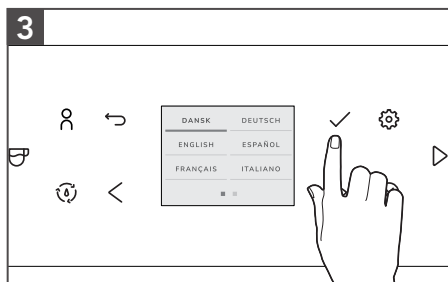

**Para establecer el idioma:** Seleccione y confirme el idioma deseado al presionar el icono "✓" en la pantalla.

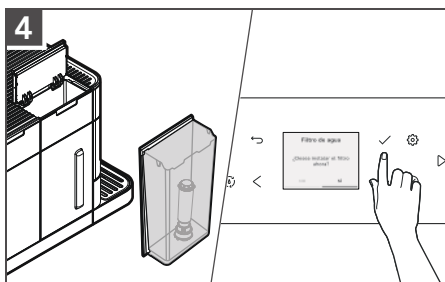

**Cómo poner el filtro de agua:** Siga las instrucciones que aparecen en la pantalla. Si opta por usar el filtro de agua suministrado, utilice la ayuda de montaje que se encuentra en el extremo de la cuchara para instalarlo.

**IMPORTANTE:** El extremo opuesto de la cuchara puede utilizarse como ayuda para el montaje del filtro. Coloque la parte superior del filtro en el extremo opuesto de la cuchara para introducirlo fácilmente en el depósito.

**NOTA:** Si se utiliza un filtro, no es necesario descalcificar la unidad con tanta frecuencia.

TIRAS DE PRUEBA	PANTALLA
≤ 1 punto rojo	
2 puntos rojos	
3 puntos rojos	
≥ 4 puntos rojos	

**Para establecer el nivel de dureza del agua:** Siga las instrucciones de la pantalla (utilice la tira de prueba suministrada o consulte las instrucciones en la sección "Configuración de la dureza del agua").

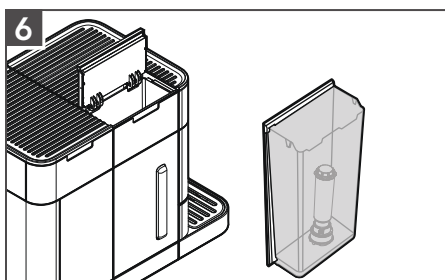

Abra la tapa con bisagras en la parte delantera izquierda de la máquina Espresso. Retire el tanque de agua y llénelo hasta la línea de llenado máximo (2,2 L). Llene la tolva con granos tostados enteros, luego cierre la tapa de la tolva.

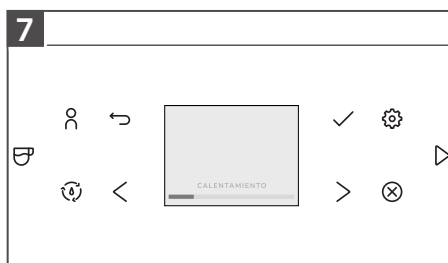

Aparecen los mensajes CALENTANDO y ENJUAGANDO en la pantalla. La máquina ya estará lista para el uso.

**NOTA:**

- La primera vez que utilice la máquina, deberá preparar de cuatro a cinco bebidas a base de café antes de que los resultados en su taza sean satisfactorios.
- La primera vez que utilice la máquina, esta puede hacer ruido debido a que el sistema de agua está vacío. Este ruido disminuye después de llenarse.
- Pueden cambiarse todos los ajustes que se determinaron durante el arranque inicial en cualquier momento en el menú de configuración "⚙️".

# CÓMO COMENZAR

## TIEMPO DE ESPERA

Al indicarle a su electrodoméstico que se apague automáticamente, puede reducir su consumo de energía. Su producto se apaga automáticamente después del tiempo preestablecido después de su última acción. La opción de espera se encuentra en el menú de configuración "⚙️".

**1**

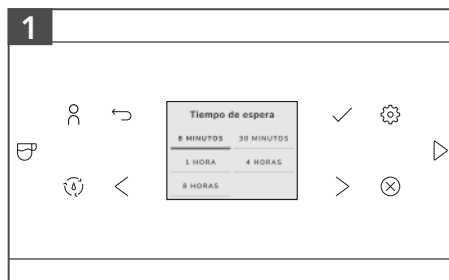

El tiempo de espera predeterminado es de 30 minutos. Puede establecer el tiempo de espera entre 8 minutos a 8 horas.

## USO DEL PRODUCTO

### PARA ELABORAR UNA BEBIDA

**1**



Presione el icono "☕" para ingresar al menú "Bebidas". Use el icono "<" o ">" para desplazarse por las diferentes páginas y encontrar su bebida.

**2**

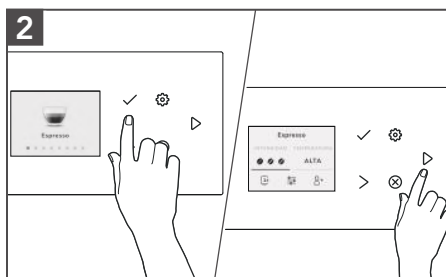

Después de seleccionar su bebida puede personalizarla con los ajustes (consulte "Cómo personalizar bebidas y crear perfiles").

# USO DEL PRODUCTO



Seleccione la opción "1x" y presione una vez el icono "✓" si desea preparar dos dosis. La máquina realiza automáticamente dos ciclos de molienda en secuencia de las bebidas seleccionadas.

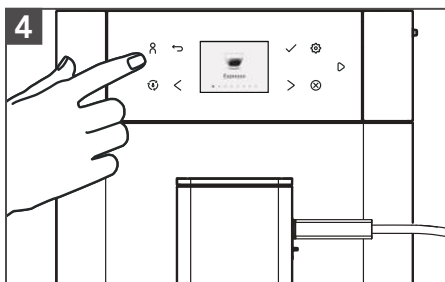

Presione el icono "☕" para preparar una de sus bebidas guardadas. Deslice el pico del dispensador hacia arriba o hacia abajo para ajustar la altura al tamaño de la taza o vaso que esté usando.

## CÓMO PREPARAR BEBIDAS A BASE DE CAFÉ

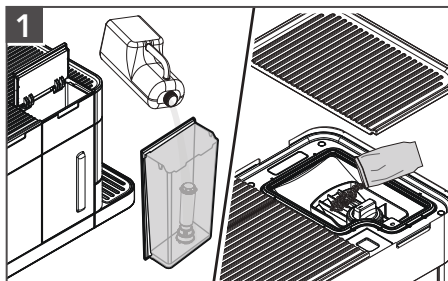

Llene el tanque con agua del grifo y llene la tolva con granos de café.

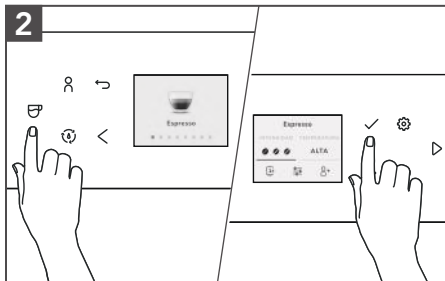

Presione el icono "☕" y seleccione su café. Puede hacer los ajustes de su preferencia si presiona el icono "✓".  
Presione el icono "▶" para empezar a preparar la bebida seleccionada.

## CÓMO PREPARAR BEBIDAS A BASE DE LECHE

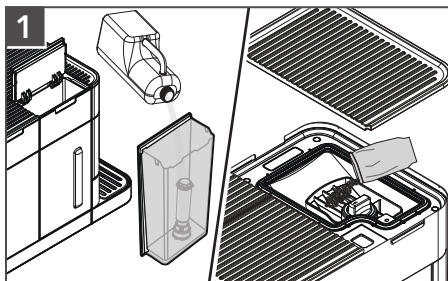

Llene el tanque con agua del grifo y llene la tolva con granos de café.

Retire la tapa del recipiente de leche y llénelo. Utilice siempre leche procedente directamente del refrigerador para obtener resultados óptimos.

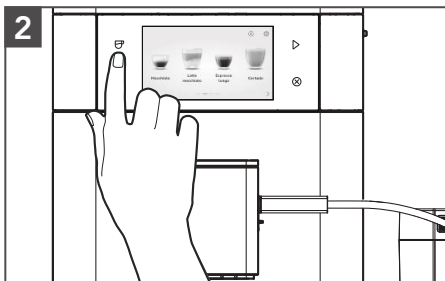

**Modelos KES8557 y KES8558 solo:**  
Conecte un lado de la manguera para leche a la tapa del recipiente de leche, conecte el otro lado de la manguera para leche al lateral del dispensador. Presione el icono "☕" y seleccione su café.

# USO DEL PRODUCTO

**NOTA:** El modelo **KES8556** no incluye un recipiente de leche. Para preparar bebidas a base de leche, coloque el extremo de la manguera directamente en el recipiente de su elección.

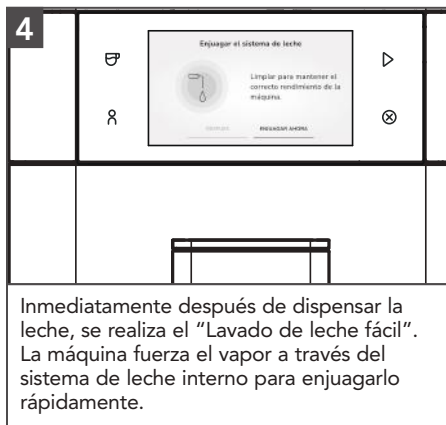

**CONSEJO:** También puede usar un cartón de leche regular para preparar sus bebidas a base de leche. Coloque la manguera para leche directamente en el cartón de leche.

**NOTA:** Estos pueden cambiarse individualmente y almacenarse indefinidamente, consulte la sección "Personalización de bebidas".

**NOTA:** Después de completar la bebida de café a base de leche, la pantalla muestra el mensaje/instrucción para enjuagar el sistema de leche. El sistema debe enjuagarse lo antes posible, pero a más tardar antes de apagar la máquina. Para hacer esto, seleccione y confirme el mensaje/instrucción en la pantalla.

# USO DEL PRODUCTO

## CÓMO PREPARAR EL CAFÉ CON GRANO PREMOLIDO

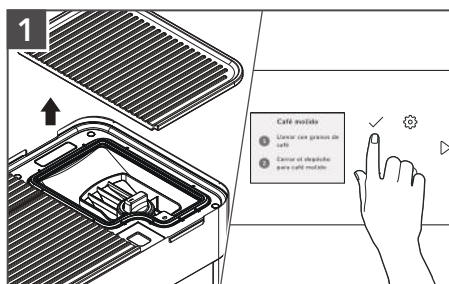

Retire la tapa de la tolva para granos.  
Abra el depósito para café molido (debajo de la cubierta en la parte superior derecha de la máquina), la pantalla muestra Llenar con café molido y Cerrar el depósito para café molido.

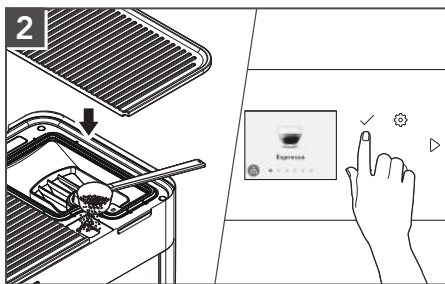

Agregue una cucharada rasa de café molido. Cierre el depósito para café molido y la tapa de la tolva de granos.  
La pantalla muestra cuando el café molido está listo.

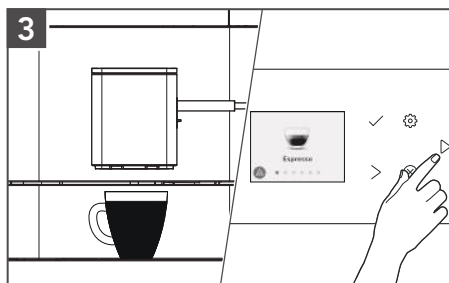

Coloque una taza en el centro debajo del dispensador.  
Seleccione la bebida de las opciones disponibles en la pantalla.  
La máquina empezará entonces a prepararla.

**NOTA:** Al utilizar el modo "Café molido", las dosis no se pueden ajustar.

# USO DEL PRODUCTO

## SUMINISTRO DE AGUA CALIENTE

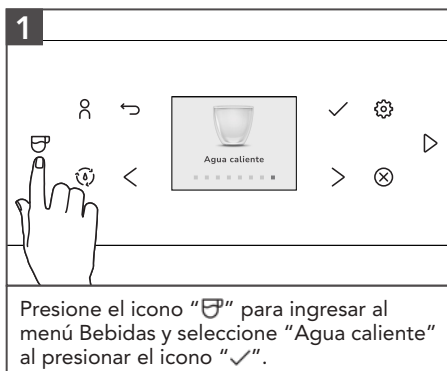

## CÓMO PERSONALIZAR BEBIDAS Y CREAR PERFILES

Dentro del menú de bebidas, pueden cambiarse los ajustes de recetas de fábrica individualmente y guardarse de manera indefinida. La máquina le permite ajustar una bebida según sus preferencias y a guardar la bebida ajustada en un perfil personal. Hay dos maneras de crear un perfil:

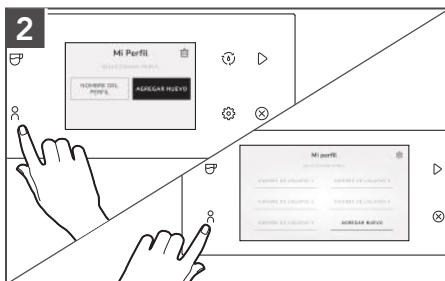
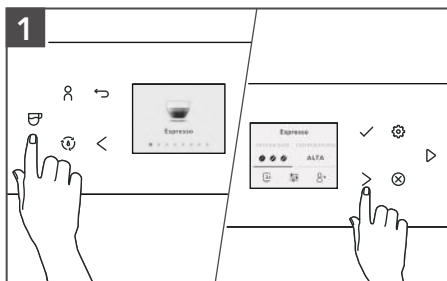

**NOTA:** Hay cuatro perfiles de usuario disponibles en el modelo **KES8556**, pero no puede crear un nombre de usuario personalizado.

Hay cuatro perfiles de usuario disponibles en el modelo **KES8557**, y puede crear un nombre de usuario personalizado.

Hay seis perfiles de usuario disponibles en el modelo **KES8558**, y puede crear un nombre de usuario personalizado.

# USO DEL PRODUCTO

## CÓMO PERSONALIZAR LAS BEBIDAS

Dentro del menú de bebidas, pueden cambiarse los ajustes de recetas de fábrica individualmente y guardarse de manera indefinida. Parámetros ajustables en el menú de bebidas:

BEBIDAS	FUERZA	TEMPERATURA	CANTIDAD	OTROS AJUSTES				
				VOLUMEN DE CAFÉ	VOLUMEN DE AGUA	VOLUMEN DE LECHE	TIPO DE CUERPO	ORDEN DE LECHE O CAFÉ PRIMERO*
Espresso, Espresso Lungo, Café	1, 2, 3, 4**, 5**	Baja Medio Alta	✓	✓	-	-	Ligero Medio Fuerte	-
Macchiato	1, 2, 3, 4**, 5**	Baja Medio Alta	✓	✓	-	✓	Ligero Medio Fuerte	-
Cappuccino, Latte Macchiato, Flat White, Caffee Latte, Cortado	1, 2, 3, 4**, 5**	Baja Medio Alta	✓	✓	-	✓	Ligero Medio Fuerte	✓
Americano	1, 2, 3, 4**, 5**	Baja Medio Alta	✓	✓	✓	-	Ligero Medio Fuerte	-
Agua caliente	-	Baja Medio Alta	-	-	✓	-	-	-
Leche espumosa*	-	-	-	-	-	✓	-	-
Leche tibia	-	-	-	-	-	✓	-	-

\*Solo para los modelos KES8557 y KES8558.

\*\*Solo para los modelo KES8558.

# USO DEL PRODUCTO

## FUNCIONALIDAD DE DOS TAZAS

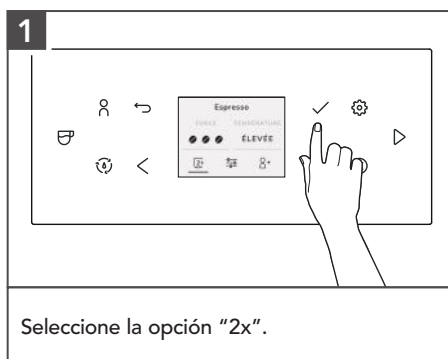

Para llenar dos tazas directamente al mismo tiempo, la segunda taza debe colocarse bajo la salida del dispensador de café y el símbolo de la taza debe cambiarse a "2x".

**NOTA:** Todos los modelos tienen salidas de café dobles, pero solo los modelos **KES8557** y **KES8558** tienen la opción de salida de leche doble. El modelo **KES8556** tiene una sola salida de leche.

## CÓMO MANEJAR LA TOLVA PARA GRANOS EXTRAÍBLE Y LA FUNCIÓN DE PURGA

La tolva de granos se puede quitar de la unidad para permitir un fácil acceso e intercambio de granos de café. Con esta característica, hay una función de purga que puede eliminar los granos de café sobrantes en la cámara del molinillo para que se pueda preparar una taza nueva inmediatamente con granos de café nuevos.

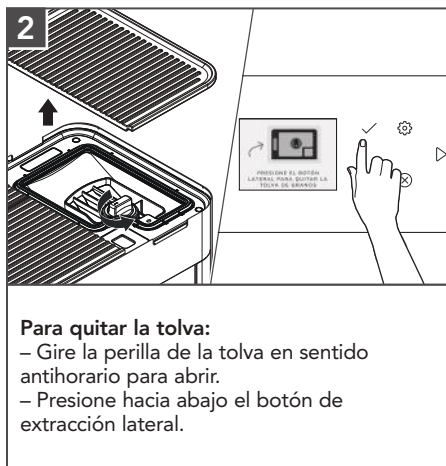
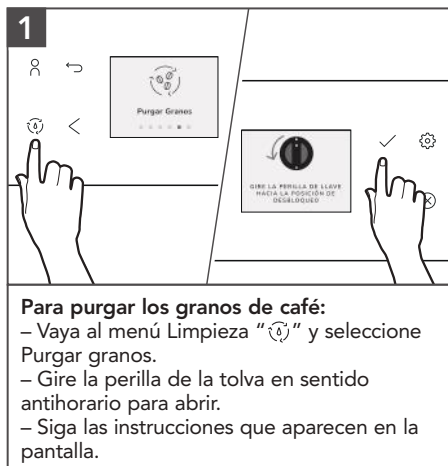

**NOTA:** Los granos de café tratados con aditivos (por ejemplo, azúcar), café molido o café liofilizado dañarán el molinillo. Utilice únicamente granos de café tostados y sin tratar para llenar el recipiente de granos.

Los granos de café pueden estar cubiertos con una ligera película de aceite que permanece en las paredes del contenedor. Estos rastros pueden afectar negativamente el resultado del café. Por este motivo, limpie el contenedor de granos de vez en cuando. No lo ponga en el lavavajillas.

# USO DEL PRODUCTO

## ESTABLECER LA FINURA DE LA MOLIENDA (O EL TAMAÑO DE LA MOLIENDA)

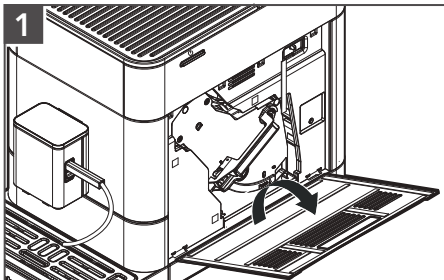

1  
Abra la puerta de servicio en el lado derecho del alojamiento (tire suavemente hacia arriba del dispositivo de desbloqueo dentro de la manija, luego retire con cuidado la puerta de servicio).

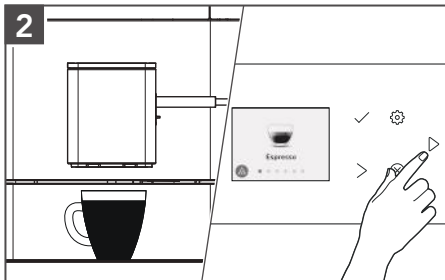

2  
Ponga una taza debajo del dispensador. Seleccione en el menú de bebidas "Espresso" luego presione el icono "▷".

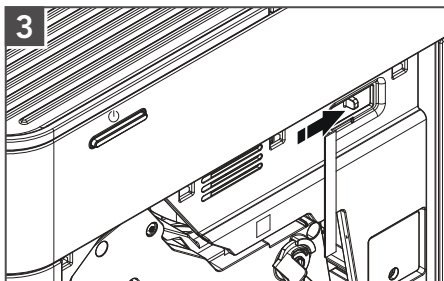

3  
Mientras el molinillo muele, cambie la finura de la molienda moviendo el regulador, que se encuentra en la esquina superior derecha (izquierda = más fino, derecho = más grueso).

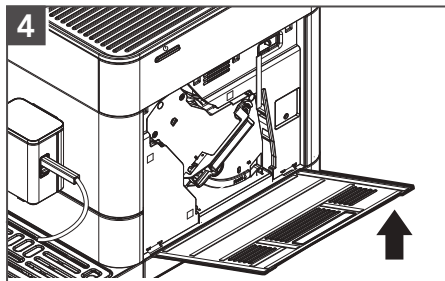

4  
Cierre la puerta de servicio nuevamente (guíe los pasadores en la parte inferior de la puerta de servicio hacia los huecos, luego presione la puerta de servicio hasta que encaje en su lugar).

**NOTA:** La finura de molienda solo se puede ajustar cuando el molinillo está en marcha. El molinillo se puede ajustar para adaptarse al tueste de los granos de café.

**NOTA:** Al cambiar la finura de la molienda, recomendamos:

- un ajuste más fino para tostados ligeros (regulador más a la izquierda),
- un ajuste más grueso para tostados oscuros (regulador más a la derecha).

# USO DEL PRODUCTO

## PARA ESTABLECER LA DUREZA DEL AGUA

Sumerja brevemente la tira de prueba suministrada en el agua, agítela y espere un minuto para obtener los resultados de la prueba.

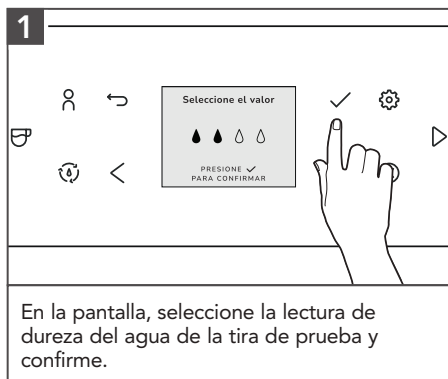

## TABLA DE DUREZA DEL AGUA

TIRAS DE PRUEBA	PANTALLA
≤ 1 punto rojo	
2 puntos rojos	
3 puntos rojos	
≥ 4 puntos rojos	

**NOTA:** Dureza del agua - Baja: 0 a 60 ppm  
Media: 60 a 120 ppm  
Alta: más de 120 ppm

# USO DEL PRODUCTO

## MENÚ DE CONFIGURACIÓN

En el menú de Configuración hay una selección variada de elementos que se pueden ajustar a sus necesidades.

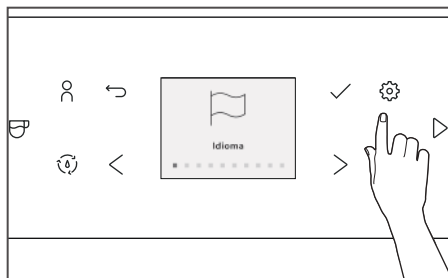

**Idioma:** cambie al idioma que necesita.

**Sonidos:** elija el sonido de los botones y las alertas.

**Unidades de volumen:** elija entre ml u oz.

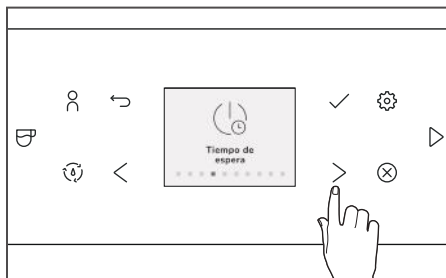

**Tiempo de espera:** establezca el tiempo de espera desde 8 minutos a 8 horas.

**Color de acento:** cambie el color de acento de la pantalla.

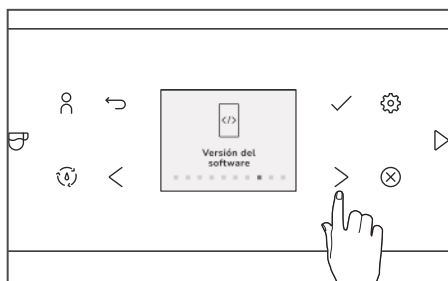

**Filtro de agua:** poner, enjuagar o reemplazar el filtro.

**Dureza del agua:** establezca la dureza del agua de acuerdo a sus necesidades.

**Versión de software:** compruebe la última versión de software y el número de serie.

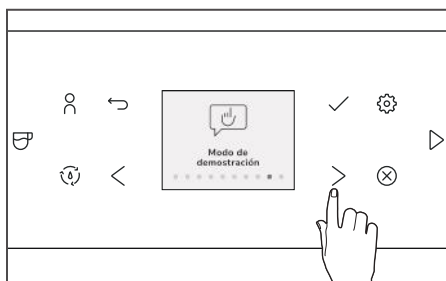

**Modo demo:** este modo se usa para demostrar un flujo de bebidas inicial, los botones están desactivados en este modo.

**Restaurar a ajustes de fábrica:** restaure todos los ajustes a los predeterminados de fábrica.

# CUIDADO Y LIMPIEZA

Para obtener los mejores resultados, limpie periódicamente la cafetera espresso totalmente automática y los accesorios.

**IMPORTANTE:** Deje que el electrodoméstico se enfríe completamente antes de colocar o quitar piezas y antes de limpiar el electrodoméstico.

**NOTA:** No utilice limpiadores ni estropajos abrasivos al limpiar la cafetera espresso totalmente automática o cualquier pieza o accesorio. No sumerja la cafetera espresso totalmente automática o el cable en agua ni otro tipo de líquido. Ninguna de las piezas extraíbles, como la bandeja de goteo, la tolva de granos, la tapa de la tolva de granos, el tanque de agua, la unidad de preparación, la puerta de servicio, el dispensador y la tapa del tanque de leche, se pueden lavar en el lavavajillas y deben lavarse a mano y enjuagarse completamente.

**NOTA:** Pueden seleccionarse e iniciarse todos los programas de limpieza y mantenimiento en el menú Mantenimiento. Si aparece en la pantalla un mensaje, una instrucción para una actividad de limpieza o mantenimiento, el programa se puede iniciar directamente a través del mensaje/instrucciones.

## LIMPIEZA DE LA CAFETERA ESPRESSO TOTALMENTE AUTOMÁTICA

Pueden seleccionarse e iniciarse todos los programas de limpieza y mantenimiento en el menú Limpieza “☺”. Si aparece un mensaje para una actividad de limpieza o mantenimiento en la pantalla, este programa también se puede iniciar directamente a través del mensaje.

**1**



Seleccione y confirme el mensaje o seleccione el menú “☺”. Seleccione la limpieza deseada o el programa de mantenimiento e inicio.

**2**

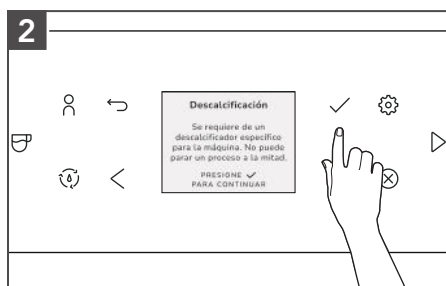



La máquina inicia el proceso de limpieza o mantenimiento correspondiente y muestra instrucciones para acciones adicionales. Siga las instrucciones de la pantalla hasta el final del programa.

# CUIDADO Y LIMPIEZA

## CÓMO ENJUAGAR EL ESPUMADOR: LAVADO LECHE FÁCIL

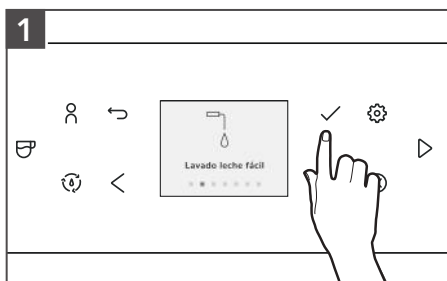
Después de preparar bebidas a base de leche, la pantalla le indica que enjuague el espumador. Esto debe hacerse lo antes posible, pero a más tardar antes de apagar la máquina.



Seleccione y confirme la instrucción o en el menú , seleccione la opción "Lavado leche fácil".

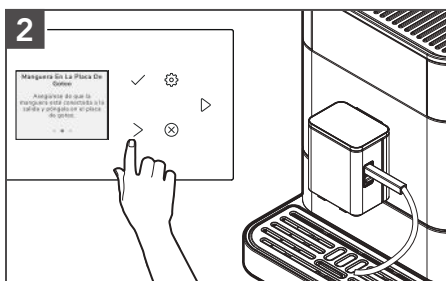

Conecte la manguera para leche suministrada con un extremo a la salida del dispensador y coloque el otro extremo en la bandeja de goteo y confirme en la pantalla.

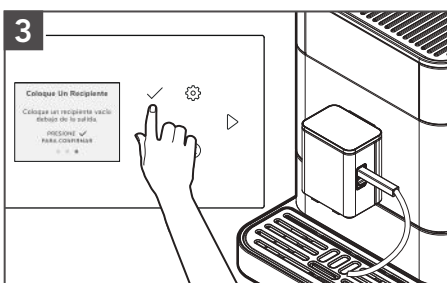

Coloque un recipiente suficientemente grande ( $\geq 0,5$  L) debajo del dispensador y confirme en la pantalla.

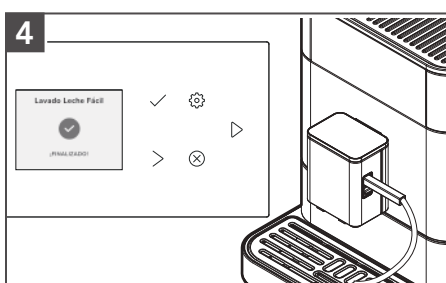

La máquina inicia con el proceso de enjuague. En cuanto finaliza el ciclo de enjuague, la máquina se calienta y vuelve a estar lista para funcionar.

**NOTA:** Es importante enjuagar el espumador de leche después de cada uso para evitar la acumulación de leche.

# CUIDADO Y LIMPIEZA

## LIMPIEZA DEL ESPUMADO: LIMPIEZA PROFUNDA DE LA LECHE

**1**

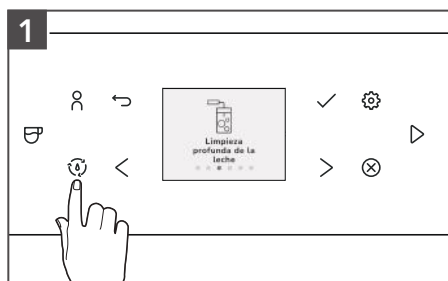

Seleccione y confirme el mensaje en el menú "☑", seleccione la opción "Limpieza profunda de la leche".

**2**



Añada un poco de detergente específico para el sistema de limpieza de leche y agua en un recipiente (al menos 0,3L). Tenga en cuenta las instrucciones del fabricante del detergente para la proporción de mezcla.

**3**

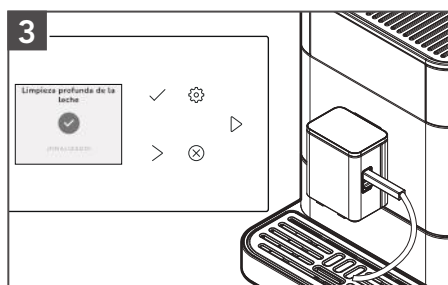

Siga las instrucciones de la pantalla hasta el final del programa. La máquina se caliente y está lista para volver a funcionar.

# CUIDADO Y LIMPIEZA

## DESCALCIFICACIÓN

Aparece un mensaje en la pantalla cuando es necesario descalcificar la máquina. El programa de descalcificación también se puede iniciar manualmente en cualquier momento. Todavía se pueden extraer bebidas, pero recomendamos realizar el programa de limpieza lo antes posible.

**NOTA:** Se sabe que los agentes para quitar el sarro manchan las piezas de acero de la máquina. Asegúrese de tener un recipiente grande debajo de la unidad de elaboración para evitar salpicaduras y derrames. Si se mancha, asegúrese de utilizar un producto con ácido oxálico o ácido cítrico para eliminarla correctamente. Al aplicar el limpiador, frote con el grano y enjuague correctamente después de limpiar. Para obtener un brillo bonito, añada limpiador de acero inoxidable después de limpiar.

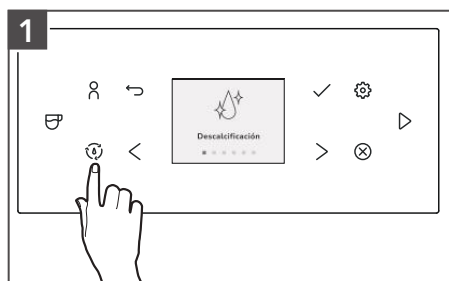

1 Seleccione y confirme la instrucción o presione el icono "❓" y seleccione "Descalcificación" al presionar el icono "✓".

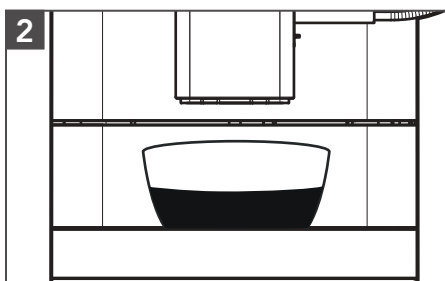

2 Coloque un recipiente suficientemente grande ( $\geq 0,5$  L) debajo del dispensador. Siga las instrucciones de la pantalla hasta el final del programa.



3 La máquina se calienta y está lista para volver a funcionar.

**IMPORTANTE:** No debe interrumpirse el programa de descalcificación en curso. No utilice vinagre ni materiales a base de vinagre para la descalcificación, utilice productos recomendados para cafeteras totalmente automáticas. El filtro (si está presente) debe retirarse del tanque de agua antes de iniciar el programa de descalcificación.

Durante la descalcificación, siga exactamente la secuencia de las pantallas:  
- Primero vierta la cantidad de agua correspondiente hasta la marca de 0,5 L y luego agregue el descalcificador. Observe las instrucciones del fabricante del descalcificador.

# CUIDADO Y LIMPIEZA

## LIMPIEZA DE LA UNIDAD DE PREPARACIÓN - A PROCESO DE LIMPIEZA DE LA UNIDAD DE PREPARACIÓN EN DOS FASES

Debe retirar y limpiar con agua corriente la unidad de preparación según sea necesario y antes de cada programa de limpieza. No use detergente, solo agua fría.

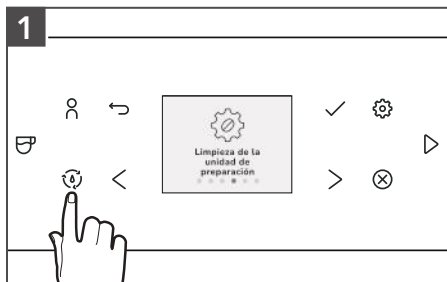

Seleccione y confirme la instrucción.

Vacíe las charolas.

Llene el tanque de agua hasta la línea de llenado máximo (2,2 L)

Coloque un recipiente suficientemente grande ( $\geq 0,5$  L) debajo del dispensador.

Siga las instrucciones de la pantalla hasta el final de la primera fase.

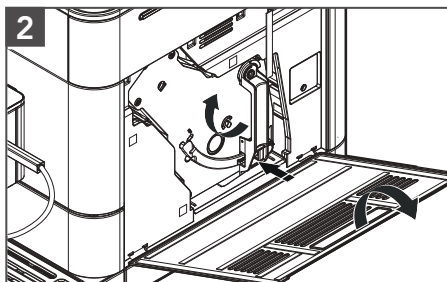

Para la segunda fase, abra la puerta de servicio en el lado derecho del alojamiento (tire suavemente hacia arriba del dispositivo de desbloqueo dentro de la manija, luego retire con cuidado la puerta de servicio).

Desbloquee la unidad de preparación (presione el interruptor rojo hacia arriba y gire el mango hacia arriba y hacia la izquierda hasta que se bloquee).

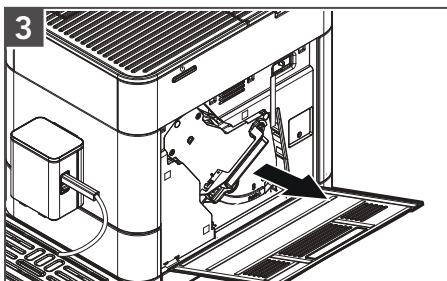

Sujete el asa y tire de la unidad de preparación hacia afuera para retirarla.

Limpie la unidad de preparación con agua corriente fría y luego déjela secar. Coloque una tableta de limpieza específica para la unidad de preparación dentro de esta.

Tenga en cuenta las instrucciones de uso del fabricante de la tableta de limpieza. Siga las instrucciones de la pantalla hasta el final del programa y confirme cada vez.

La máquina está lista para volver a utilizarse.

**NOTA:** No interrumpa los programas de limpieza mientras estén en curso.

# CUIDADO Y LIMPIEZA

## SISTEMA DE EVAPORACIÓN

Este proceso vacía la máquina de cualquier agua residual y se recomienda en caso de almacenamiento a largo plazo.

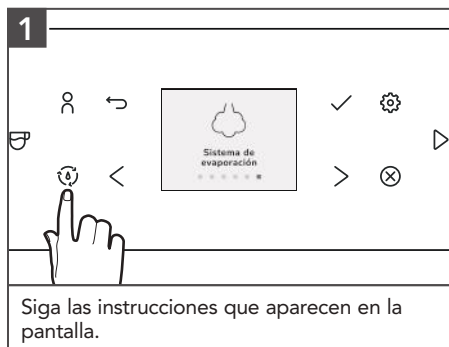

**NOTA:** El agua residual congelada puede dañar el aparato. Evite exponer el aparato a temperaturas por debajo de 32° F / 0 °C. Vacíe el sistema cuando el aparato no se utilice durante un período prolongado, antes de transportarla y cuando exista riesgo de heladas.

## DESARME Y LIMPIE EL ESPUMADOR

De vez en cuando, debe desmontar el espumador por completo y limpiar con agua.

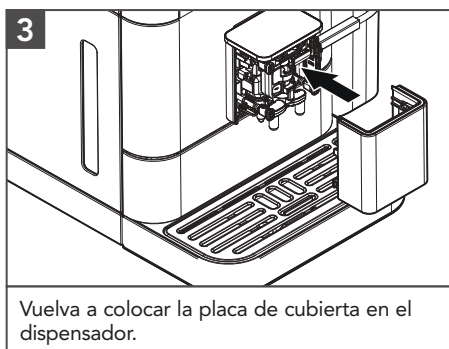
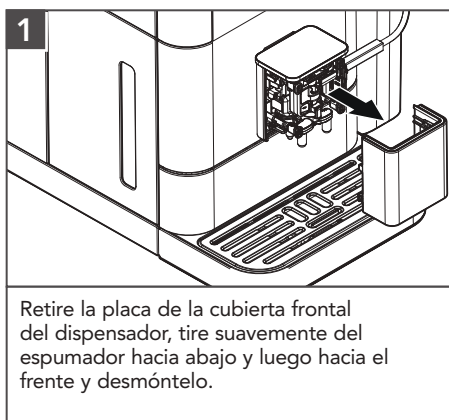

# CUIDADO Y LIMPIEZA

## CAMBIAR EL FILTRO DE AGUA

---

La eficacia del filtro se agota después de que hayan pasado unos 50 L de agua a través de él. Aparece un mensaje/instrucción para reemplazar el filtro en la pantalla.

1. En el menú "⚙️", seleccione la opción de menú Filtro de agua. Seleccione Sí para que la máquina detecte que actualmente hay un filtro insertado. Seleccione "Reemplazar filtro".
2. Con la ayuda de montaje en el extremo de la cuchara, vacíe el tanque de agua. Desenrosque el filtro viejo de su soporte y deséchelo.
3. Con la ayuda de montaje en el extremo de la cuchara, atornille el nuevo filtro en su soporte previsto en el tanque de agua.
4. Siga las instrucciones de la pantalla hasta el final del programa y confirme cada vez.
5. La máquina se calienta y está lista para volver a funcionar.

# SOLUCIÓN DE PROBLEMAS

## **⚠️ ADVERTENCIA**

### Peligro de Choque Eléctrico



**Conecte a un contacto de pared de conexión a tierra de 3 terminales.**

**No quite la terminal de conexión a tierra.**

**No use un adaptador.**

**No use un cable eléctrico de extensión.**

**No seguir estas instrucciones puede ocasionar la muerte, incendio o choque eléctrico.**

PROBLEMA	CAUSA/RESULTADO	SOLUCIÓN
El espresso sale lentamente o gotea/no sale	La molienda es demasiado fina	Cambie el molido a una opción más gruesa.
	Demasiado café	Disminuya la dosis de café.
	Se acumula cal en el sistema	Es necesario descalcificar (consulte la sección "Cuidado y limpieza").
	La unidad de preparación está sucia u obstruida	Es necesario el ciclo de limpieza (consulte la sección "Cuidado y limpieza").
El café no tiene o tiene poca crema	Los granos ya no estén recién tostados	Use granos de café frescos.
La dosis de espresso no es suficiente	La temperatura de preparación seleccionada es media o baja	Incremente la temperatura de preparación con el botón de temperatura independiente que está en el panel de control.
El sistema de leche no proporciona suficiente espuma / no sale	Se acumularon calcificaciones	Es necesario descalcificar.
	La leche está demasiado caliente	El espumado debe comenzar con leche fría, tomada directamente del refrigerador.
	Acumulación de leche en el espumador	Consulte la sección "Limpieza del espumador".
El molinillo hace un ruido muy fuerte/extraño	Objeto extraño en el molinillo	Dejar de usar. Comuníquese con servicio al cliente de KitchenAid.
La perilla de la tolva de granos no se puede bloquear en su posición	Hay granos de café y/o molienda debajo de la tolva de granos	Retire la tolva de granos y limpie los granos de café sueltos o molidos.
La pantalla indica "Llenar granos", pero hay granos en la tolva de granos	La molienda es demasiado fina	Ajuste el tamaño de molienda a una configuración de molienda más gruesa: diferentes granos tienen diferentes velocidades de molienda con el molinillo. Los granos tostados más oscuros requieren una configuración de molido más grueso para un rendimiento óptimo.

Si el problema no se puede corregir o la pantalla muestra algún tipo de error, consulte la sección "Garantía Limitada Y Servicio" y comuníquese con nuestro equipo de soporte de servicio.

No devuelva el producto a la tienda; los vendedores no proveen servicio técnico.

# GARANTÍA LIMITADA Y SERVICIO

## GARANTÍA DE LA CAFETERA ESPRESSO TOTALMENTE AUTOMÁTICA KITCHENAID® PARA LOS 50 ESTADOS UNIDOS, DISTRITO DE COLUMBIA, PUERTO RICO Y CANADÁ

Esta garantía limitada se extiende al comprador y a cualquier propietario subsiguiente para las cafeteras espresso totalmente automáticas KitchenAid que se utilicen en los 50 estados de los Estados Unidos, el Distrito de Columbia, Puerto Rico y Canadá.

<b>Duración de la garantía:</b>	Dos años de garantía limitada a partir de la fecha de entrega.
<b>KitchenAid pagará por:</b>	<p>Las piezas de repuesto especificadas de fábrica y la mano de obra para corregir defectos en los materiales y la mano de obra que existían cuando se compró este producto o, a su exclusivo criterio, reemplazar el producto. En caso de reemplazo de un producto, este tendrá garantía durante el plazo restante del período de garantía de la unidad original. El servicio de garantía es proporcionado por nuestro centro de servicio autorizado de KitchenAid.</p> <p>Consulte la página siguiente para obtener detalles acerca de cómo obtener servicio técnico o llame sin cargo al Customer eXperience Center (CxX) al <b>1-800-541-6390</b>.</p>
<b>KitchenAid no pagará por:</b>	<ul style="list-style-type: none"><li><b>A.</b> Reparaciones cuando su cafetera espresso totalmente automática se utilice para fines ajenos al uso doméstico normal de una familia.</li><li><b>B.</b> Los defectos o daños que resulten de algún accidente, alteración, mal uso, abuso, incendio, suelo o acto fortuito.</li><li><b>C.</b> Cualquier gasto de envío o manipulación para llevar la cafetera espresso totalmente automática a un centro de servicio autorizado.</li><li><b>D.</b> Piezas de repuesto o costos de mano de obra para cafeteras espresso totalmente automáticas operadas fuera de los 50 estados de Estados Unidos, el Distrito de Columbia, Puerto Rico y Canadá.</li></ul>
<p><b>EXCLUSIÓN DE GARANTÍAS IMPLÍCITAS; LIMITACIÓN DE RECURSOS LAS GARANTÍAS IMPLÍCITAS, INCLUIDAS EN LA MEDIDA QUE CORRESPONDA LAS GARANTÍAS DE COMERCIABILIDAD O DE IDONEIDAD PARA UN PROPÓSITO PARTICULAR, QUEDAN EXCLUIDAS EN LA MEDIDA EN QUE ESTÉ PERMITIDO POR LEY. TODA GARANTÍA IMPLÍCITA QUE SEA IMPUESTA POR LEY SERÁ LIMITADA A DOS AÑOS O AL PERÍODO MÁS CORTO PERMITIDO POR LEY. ALGUNOS ESTADOS Y PROVINCIAS NO PERMITEN LAS LIMITACIONES O EXCLUSIONES ACERCA DE CUÁNTO DEBE DURAR UNA GARANTÍA IMPLÍCITA DE COMERCIABILIDAD O DE IDONEIDAD, DE MODO QUE LAS LIMITACIONES O EXCLUSIONES ARRIBA MENCIONADAS PUEDEN NO APLICARSE EN SU CASO.</b></p> <p>SI ESTE PRODUCTO NO FUNCIONA COMO SE HA GARANTIZADO, EL ÚNICO Y EXCLUSIVO RECURSO DEL CLIENTE SERÁ EL DE REPARARLO O REEMPLAZARLO SEGÚN LOS TÉRMINOS DE ESTA GARANTÍA LIMITADA. KITCHENAID Y KITCHENAID CANADA NO ASUMEN NINGUNA RESPONSABILIDAD POR DAÑOS INCIDENTALES O CONSECUENTES. Esta garantía le otorga derechos legales específicos y puede que también tenga otros derechos que varíen de un estado a otro o de una provincia a otra.</p>	

# GARANTÍA Y SERVICIO

## GESTIÓN DEL SERVICIO TÉCNICO O PEDIDO DE ACCESORIOS Y PIEZAS DE RECAMBIO.

---

Estamos seguros de que la calidad de nuestros productos cumple los exigentes estándares de KitchenAid. Si su cafetera espresso totalmente automática fallara:

1. Antes de ponerse en contacto con nosotros para concertar una cita con el servicio técnico, dedique unos minutos a revisar la sección de resolución de problemas del Manual de uso y cuidado, o visite [www.kitchenaid.com/customer-service](http://www.kitchenaid.com/customer-service).

2. Si su cafetera espresso totalmente automática requiere una reparación, póngase en contacto con el CxC para concertar el servicio:

### **En Estados Unidos y Puerto Rico:**

Para obtener información acerca del servicio técnico o para pedir accesorios o piezas de repuesto, llame sin costo al **1-800-541-6390** o escriba a:

Customer eXperience Center,  
KitchenAid Small Appliances,  
P.O. Box 218, St. Joseph, MI 49085-0218

### **Fuera de los Estados Unidos y Puerto Rico:**

Consulte a su distribuidor local de KitchenAid o a la tienda donde compró la cafetera espresso totalmente automática para obtener información sobre el servicio técnico.

**Para obtener información acerca del servicio en Canadá:** Llame sin cargo al **1-800-807-6777**.

**Para obtener información acerca del servicio en México:** Llame sin cargo al **01-800-0022-767**.

La cafetera espresso totalmente automática debe embalsarse adecuadamente para evitar daños durante el transporte, ya que no nos hacemos responsables de dichos daños.

3. Si su cafetera espresso totalmente automática aún está en garantía, KitchenAid le devolverá la unidad reparada o, a nuestra elección, una unidad idéntica o comparable sin costo alguno. Si su producto ya no está en garantía, el agente de CxC le guiará por el proceso de servicio y los costos correrán a cargo del consumidor.

# GARANTÍA Y SERVICIO

## CERTIFICADO DE GARANTÍA DE PEQUEÑOS ELECTRODOMÉSTICOS DE LA MARCA KITCHENAID GARANTÍA VÁLIDA SÓLO EN EL PAÍS DE ADQUISICIÓN DEL PRODUCTO GARANTIZADO

**IMPORTANTE:** Este Certificado o Tarjeta de Garantía debería presentarse junto a la factura o boleta de compra o recepción original del producto garantizado. Para Colombia: la factura será exigible sólo en los casos en que la normativa local así lo permita.

<p><b>Comercializador/ Importadores/Garantes de los productos garantizados:</b></p>	<p>En Colombia: Whirlpool Colombia S.A.S.            En Ecuador: Whirlpool Ecuador S.A.            En El Salvador: Whirlpool El Salvador S.A. de C.V.            En Guatemala: Whirlpool Guatemala S.A.            En México: Whirlpool México, S. de R.L. de C.V.            En Puerto Rico: Whirlpool Corporation.            En Panamá, Costa Rica, Honduras, Nicaragua, esta Garantía no es válida sin la firma y el sello del Distribuidor correspondiente, quien será responsable directo frente al consumidor final y por lo tanto revestirá el carácter de Garante.</p>	
<p><b>Término de la garantía:</b></p>	<p>Dos (2) año en todos sus componentes y mano de obra a partir de la fecha en que el consumidor reciba a conformidad el producto.</p>	
<p><b>KitchenAid cubrirá</b></p>	<p>La mano de obra calificada y piezas de repuestos necesarias para la reparación y el buen funcionamiento del producto garantizado, siempre que éste deba ser intervenido debido a inconvenientes o fallas de funcionamiento del mismo o de sus componentes y cuando la falla se presente en condiciones normales de uso.</p>	

### Esta Garantía no comprende:

- A. Daños ocasionados por la instalación incorrecta, inapropiada o ilegal del producto o por la instalación y/o corrección de una instalación deficiente efectuada por terceros no autorizados por el Garante.
- B. Daños ocasionados al producto y/o a cualquier otra parte y/o repuesto del producto por voltaje inadecuado, instalaciones eléctricas defectuosas y/o fluctuaciones de corriente eléctrica.
- C. Daños ocasionados por elementos extraños al producto (Ej: utensilios de cocina).
- D. Daños por el uso indebido de limpiadores químicos o abrasivos, no destinados o recomendados para la limpieza de electrodomésticos.
- E. Daños en partes de vidrio, porcelana, partes plásticas, de hule o de goma, pintura y en general los daños de las partes estéticas del producto, causadas por el deterioro normal del producto o su mal uso.
- F. Daños causados u ocasionados por: el deterioro normal del producto o uso incorrecto o mal uso; accidente o cualquier hecho de la naturaleza o humano que pueda ser considerado como caso fortuito o fuerza mayor; golpes, caídas y/o rayaduras; transporte y/o a la manipulación de un tercero no autorizado; roedores, insectos o cualquier otro animal.

# GARANTÍA Y SERVICIO

- A. Fallas en los bombillos o lámparas en aquellos productos que tengan iluminación interna.
- B. Reparaciones del producto por alguna persona NO autorizada por el Garante y/o uso de piezas NO originales.
- C. Los gastos de fletes / transporte y/o entrega del producto a los efectos de la reparación del producto cuando los mismos no hayan sido autorizados por el Garante.
- D. La reposición de accesorios que acompañen al producto.

**Las especificaciones técnicas, condiciones de instalación, uso y mantenimiento** del producto, así como las de su reparación y el modo de hacer efectiva la Garantía otorgada en el presente Certificado de Garantía - incluyendo los contactos para la adquisición o compra de repuestos legítimos - se encuentran detalladas en este Manual de Uso. La solicitud de cumplimiento de ésta Garantía se podrá efectuar de forma personal y/o telefónica y/o por correo electrónico al Centro de Atención al Cliente del Garante.

**Para México la garantía no es efectiva únicamente en los siguientes casos:**

- A. Cuando el producto ha sido utilizado en condiciones distintas a las normales.
- B. Cuando el producto no ha sido operado de acuerdo con su correspondiente Manual de Uso y Cuidado.
- C. Cuando el producto ha sido alterado o reparado por personas o establecimientos no autorizados por Whirlpool.

## CERTIFICADO DE GARANTÍA DE PEQUEÑOS ELECTRODOMÉSTICOS DE LA MARCA KITCHENAID

### Derechos del Beneficiario / Titular:

- El Garante se compromete a reparar el producto garantizado en un plazo de treinta (30) días hábiles contados a partir de la fecha de la solicitud de reparación, salvo eventuales demoras en el embarque de repuestos, cuando los mismos provengan del extranjero o en la falta de provisión y/o existencia de los mismos por razones externas al Garante. En todo caso, se informará al Beneficiario / Titular oportunamente sobre las eventuales demoras que pudieran afectar el plazo de reparación del producto garantizado.
- El Beneficiario / Titular de la Garantía contenida en el presente Certificado podrá ceder la misma junto al producto garantizado durante el término de su vigencia; en este caso, el Garante sólo reconocerá al nuevo Beneficiario de ella, el tiempo de vigencia pendiente, siempre y cuando el usuario muestre el comprobante de compra para validar la vigencia de la garantía.

### Las condiciones de validez de la garantía están sujetas a que el producto garantizado:

- Sea utilizado en condiciones normales en un todo de acuerdo con las especificaciones, términos y condiciones indicadas en el Manual de Uso del que este Certificado de Garantía es parte integrante.
- Sea instalado y usado conforme a las instrucciones y recomendaciones establecidas en el Manual de Uso.
- Sea mantenido protegido de los efectos del clima (Ej: calor, humedad, frío, lluvia).

### Nota importante:

El Garante no se hace responsable por ningún daño y/o perjuicio material y/o personal, directo y/o indirecto que pudiesen sufrir el adquirente, consumidor y/o terceros en relación al producto garantizado, originados en el no seguimiento de las indicaciones establecidas en el Manual de Uso del producto garantizado por la presente y del cual este Certificado de Garantía forma parte integrante, y en especial originadas en el no cumplimiento de las normas y reglamentaciones de control vigentes en relación a las instalaciones domiciliarias.

# GARANTÍA Y SERVICIO

La presente Garantía no constituye y en ningún caso podrá ser interpretada como una prórroga o plazo adicional en los términos y condiciones de la garantía legal del producto establecida por la ley local. La presente Garantía no extiende ni otorga al Beneficiario/Titular de ésta, más derechos que aquellos expresamente señalados en este documento. Ello sin perjuicio de la Garantía Legal que cada país reconozca, la que será efectiva según los términos y plazos de la ley local aplicable en caso de divergencias.

La Garantía otorgada a través del presente Certificado de Garantía reviste el carácter de legal únicamente por el plazo estipulado localmente por ley como tal. En tal sentido, reviste el carácter de convencional respecto del plazo otorgado más allá del término mínimo exigido por la normativa aplicable en cada país.

IDENTIFICACION E INDIVIDUALIZACION DEL PRODUCTO	
Nombre del comprador/beneficiario de la garantía:	
Documento de identidad:	
Dirección/ Teléfono:	
Nombre del distribuidor/ Almacén:	Producto:
Dirección/ Teléfono:	Modelo:
Ciudad y País de compra:	Serie No:
Fecha de compra:	Factura No:
Fecha de entrega:	Marca:
Tamaño o capacidad (si aplica):	Material y color predeterminado

## CERTIFICADO DE GARANTÍA DE PEQUEÑOS ELECTRODOMÉSTICOS DE LA MARCA KITCHENAID

### Para hacer efectiva esta garantía:

- Este documento deberá ser presentado para cualquier trámite relacionado con la garantía de productos adquiridos dentro de los países que se mencionan a continuación. Si usted compró su producto en otro país, acuda a la casa comercial/distribuidor donde fue adquirido.
- El consumidor deberá mantener este documento en su poder y en un lugar seguro. En caso de extravío de la póliza, el consumidor deberá presentar su comprobante de compra para hacer válida la garantía.
- El consumidor podrá solicitar que se haga efectiva la garantía que ampara este certificado al distribuidor donde adquirió el producto, presentando su producto con esta póliza llenada con los datos solicitados en la sección "Individualización del producto garantizado" y debidamente sellada por el distribuidor que la vendió.
- El consumidor podrá solicitar que se haga efectiva la garantía que ampara esta póliza al fabricante del producto en los domicilios y/o teléfonos siguientes:

# GARANTÍA Y SERVICIO

<b>México</b> Lugar donde también podrá obtener las partes, componentes, consumibles y accesorios originales. Dirección: Antigua Carretera a Roma Km 9, Col. El Milagro, Apodaca, N.L. México 66634 Línea telefónica gratuita nacional: 01800-0022-767 Horarios de Atención: Lunes a Viernes de 8:00 h a 19:00 h, Sábado de 8:00 h a 17:00 h, Domingo de 10:00 h a 17:00 h <a href="http://www.kitchenaid.com.mx">www.kitchenaid.com.mx</a> Para México: los gastos de transportación dentro de nuestra red de servicio derivados del cumplimiento de la garantía son sin costo alguno.	<b>El Salvador, Costa Rica, Panamá, Honduras y Nicaragua</b> Lo invitamos a revisar los datos del Garante en el sello colocado por el Distribuidor. Si tiene alguna consulta respecto de los Distribuidores oficiales o sus datos, contáctenos a través de los medios señalados a continuación: En El Salvador: Línea telefónica +503 22119002. Dirección: Calle Alegría y Boulevard Santa Elena - Edificio Interlial - Nivel 2 -Antiguo Cuscatlán, San Salvador, El Salvador. En Costa Rica: Línea gratuita nacional 08-000-571-029 En Panamá: Línea gratuita nacional : 008-000-570-081 Horarios de atención: Lunes a viernes de 8:00 a.m. a 6:00 p.m. y sábados de 8:00 a.m. a 2:00 p.m. E-mail: <a href="mailto:kitchenaid_cam@whirlpool.com">kitchenaid_cam@whirlpool.com</a> Sitio web: <a href="http://www.kitchenaid-ca.com">www.kitchenaid-ca.com</a>
<b>Guatemala</b> Dirección: 18 Calle 24 – 69 Zona 10 Empresarial Zona Pradera Torre 3 Nivel 14 - Ciudad de Guatemala, Guatemala Línea única nacional: (502) 24700858 Horarios de atención: Lunes a Viernes de 8:00 a.m. a 6:00 p.m. Sábados de 8:00 a.m. a 2:00 p.m. E-mail: <a href="mailto:kitchenaid_cam@whirlpool.com">kitchenaid_cam@whirlpool.com</a> <a href="http://www.kitchenaid-ca.com">www.kitchenaid-ca.com</a>	<b>Colombia</b> Dirección: Calle 99 No. 10 - 19 Piso 6, Bogotá D.C. En Bogotá: 4049191 Línea telefónica gratuita nacional: 01-8000 115243 Horarios de atención: Lunes a Viernes de 8:00 a.m. a 6:00 p.m. y sábados de 8:00 a.m. a 2:00 p.m. E-mail: <a href="mailto:contactocolombia@whirlpool.com">contactocolombia@whirlpool.com</a> Sitio web: <a href="http://www.kitchenaid.com.co">www.kitchenaid.com.co</a>
<b>Venezuela</b> Por favor, lo invitamos a chequear los datos del Garante en el sello colocado por el Distribuidor. Si tiene alguna consulta respecto de los Distribuidores oficiales o sus datos, contáctenos a través de los medios señalados a continuación. Línea telefónica gratuita nacional : 800 9447 565 Horario de atención: lunes a viernes de 8:00 am a 5:00 pm E-mail: <a href="mailto:contactovenezuela@whirlpool.com">contactovenezuela@whirlpool.com</a>	<b>Ecuador</b> Dirección: Av. De las Américas s/n Eugenio Almazan, Edificio Las Américas, Guayaquil, Ecuador. Línea telefónica gratuita nacional 1800 344782 Horarios de atención: Lunes a viernes de 8:00 a.m. a 6:00 p.m. y sábados de 8:00 a.m. a 2:00 p.m. E-mail: <a href="mailto:contactoecuador@whirlpool.com">contactoecuador@whirlpool.com</a> Sitio web: <a href="http://www.kitchenaid.com.ec">www.kitchenaid.com.ec</a>
<b>Puerto Rico</b> Dirección: Corporate Office Park #42 Road #20 Suite 203 - Guaynabo - San Juan 00966 En la Ciudad de San Juan: 1-787-999-7400 Horario de atención: Lunes a viernes de 8:00 am a 5:00 pm E-mail: <a href="mailto:contactopuertorico@whirlpool.com">contactopuertorico@whirlpool.com</a> Sitio web: <a href="http://www.kitchenaid.com">www.kitchenaid.com</a>	<b>República Dominicana</b> Lo invitamos a revisar los datos del Garante en el sello colocado por el Distribuidor. Si tiene alguna consulta respecto de los Distribuidores oficiales o sus datos, contáctenos a través de los medios señalados a continuación: Línea de atención: 1-809-200-9990 Horario de atención: lunes a viernes de 8:00 am a 5:00 pm E-mail: <a href="mailto:contactorepublicadominicana@whirlpool.com">contactorepublicadominicana@whirlpool.com</a> Consulte también nuestros sitios web: <a href="http://www.kitchenaid.com.do">www.kitchenaid.com.do</a>

# **KitchenAid®**

®/™ ©2024 KitchenAid. All rights reserved. Used under license in Canada.  
Tous droits réservés. Utilisé sous licence au Canada.  
Todos los derechos reservados. Usado bajo licencia en Canadá.