



**INDOOR / OUTDOOR  
UNDERCOUNTER REFRIGERATION**  
Refrigerators, Freezers, & Beer Dispensers

Use & Care Manual

 HESTAN



### **Message from Hestan:**

EN

*Outdoor cooking is a perfectionist's pursuit, and with your new investment, you've now taken the ultimate step forward. We sincerely welcome you to the Hestan Family. We've engineered and built our products so that your guests will rave about your meal, but deep down, our customers know it could've been just a little more tender, juicier – a pinch more salt in the rub or a few seconds less on the flame. Yes, we've taken the time to know our Hestan customer and we're excited to be on this journey with you. Hestan Outdoor was born from this same perfectionist passion. Our engineers experimented, innovated, tweaked and tinkered until they created the most powerful, versatile and reliable outdoor products available.*

*We pride ourselves on restless innovation, superior engineering and purpose-built designs, but also our in-depth understanding of our target consumer and the interests and needs of the ultimate end-users we serve and covet. For many consumers, cooking outdoors is much more than an act of food preparation. It's a lifestyle activity that encompasses culinary, leisure and social pursuits among others.*

*We are thankful and proud that you have chosen Hestan, and we yearn to have you as a customer for life. We take your decision to choose Hestan most seriously, and we promise to deliver the very best to you.*

**Welcome to Hestan Outdoor**

## TABLE OF CONTENTS

---



3	SAFETY DEFINITIONS
4	MODEL NUMBERS
5	RATING LABEL
5	REGULATORY/CODE REQUIREMENTS
5	IMPORTANT CHILD SAFETY
5	PRECAUTIONS BEFORE YOU USE YOUR APPLIANCE
7	OPERATION
7	DIGITAL TEMPERATURE CONTROL
10	MAINTENANCE - OUTDOOR MODEL / WINTERIZING
10	LED REPLACEMENT
11	CLEANING
13	DISPOSAL
14	TROUBLESHOOTING
15	PARTS LIST / SERVICE
16	WARRANTY

EN

**READ THESE INSTRUCTIONS CAREFULLY AND COMPLETELY BEFORE INSTALLING OR USING YOUR APPLIANCE TO REDUCE THE RISK OF FIRE, SHOCK HAZARD, OR OTHER INJURY. KEEP THIS MANUAL FOR FUTURE REFERENCE.**

**IMPORTANT!** Read and understand all information in this manual before attempting the installation. All plumbing and electrical work must be performed by a qualified technician and conform to all applicable state and local codes.

**INSTALLER:** LEAVE THIS MANUAL WITH THE OWNER OF THE APPLIANCE.

**HOMEOWNER:** RETAIN THIS MANUAL FOR FUTURE REFERENCE.

## SAFETY DEFINITIONS

---



### **▲ DANGER**

THIS INDICATES A HAZARD THAT WILL RESULT IN SERIOUS INJURY OR DEATH IF PRECAUTIONS ARE NOT FOLLOWED.

### **▲ WARNING**

THIS INDICATES A HAZARD THAT MAY RESULT IN SERIOUS INJURY OR DEATH IF PRECAUTIONS ARE NOT FOLLOWED.

### **▲ CAUTION**

THIS INDICATES A HAZARD WHERE MINOR INJURY OR PRODUCT OR PROPERTY DAMAGE MAY OCCUR IF PRECAUTIONS ARE NOT FOLLOWED.

### **NOTICE**

THIS INDICATES THAT PRODUCT OR PROPERTY DAMAGE MAY OCCUR IF PRECAUTIONS ARE NOT FOLLOWED.

### **▲ DANGER**

**RISK OF FIRE OR EXPLOSION - FLAMMABLE REFRIGERANT USED.** Consult repair manual/owners guide before attempting to service this product. All safety precautions must be followed. To be repaired by trained service personnel only. Use caution when handling, moving and using the product to avoid damaging the refrigerant tubing or increasing the risk of a leak.

### **▲ WARNING**

All service work shall be performed by factory authorized service personnel and all component parts shall be replaced with like components to minimize the risk of possible ignition due to incorrect parts or improper service.

### **▲ CAUTION**

If service is necessary, repair work must be performed by a Hestan authorized service technician. Work done by unqualified individuals could potentially be dangerous and will void the warranty.



## SAFETY DEFINITIONS *(continued)*

**NOTICE** This product contains blown foam insulation using blowing agent R-611 (Methyl Formate). The foam in this product does not contain HFC's, CFC's, or HCFC's.

All models covered in this manual are manufactured using refrigerant R600a (Isobutane). R600a is a hydrocarbon. This refrigerant is flammable and is only allowed for use in appliances which fulfill the requirements of UL/IEC 60335-1 and UL/IEC 60335-2-24 (To cover potential risk originated from the use of flammable refrigerants). Consequently, R600a is only allowed to be used in refrigerating appliances which are designed for this refrigerant and fulfill the above-mentioned standard.

- R600a is heavier than air. The concentration will always be highest at the floor level.
- The explosion limits are as follows:
  - Lower Limit: 1.8% by volume
  - Upper Limit: 8.4% by volume
  - Ignition Temperature: 860°F [460°C]



## MODEL NUMBERS

Model No.	Description
GRS_24	INDOOR / OUTDOOR REFRIGERATOR, SOLID DOOR, 24"
GRS_24-XX	INDOOR / OUTDOOR REFRIGERATOR, SOLID DOOR, COLOR, 24"
GRG_24	INDOOR / OUTDOOR REFRIGERATOR, GLASS DOOR, 24"
GRG_24-XX	INDOOR / OUTDOOR REFRIGERATOR, GLASS DOOR, COLOR, 24"
GRR24	INDOOR / OUTDOOR REFRIGERATOR DRAWERS, 24"
GRR24-XX	INDOOR / OUTDOOR REFRIGERATOR DRAWERS, COLOR, 24"
GRFR24	INDOOR / OUTDOOR REFRIGERATOR DRAWER AND FREEZER DRAWER, 24"
GRFR24-XX	INDOOR / OUTDOOR REFRIGERATOR DRAWER AND FREEZER DRAWER, COLOR, 24"
GRWS_24	INDOOR / OUTDOOR DUAL ZONE REFRIGERATOR WITH WINE, SOLID DOOR, 24"
GRWS_24-XX	INDOOR / OUTDOOR DUAL ZONE REFRIGERATOR WITH WINE, SOLID DOOR, COLOR, 24"
GRWG_24	INDOOR / OUTDOOR DUAL ZONE REFRIGERATOR WITH WINE, GLASS DOOR, 24"
GRWG_24-XX	INDOOR / OUTDOOR DUAL ZONE REFRIGERATOR WITH WINE, GLASS DOOR, COLOR, 24"
GFDS_241	INDOOR / OUTDOOR SINGLE FAUCET BEER DISPENSER, SOLID DOOR, 24"
GFDS_241-XX	INDOOR / OUTDOOR SINGLE FAUCET BEER DISPENSER, SOLID DOOR, COLOR, 24"
GFDS_242	INDOOR / OUTDOOR DOUBLE FAUCET BEER DISPENSER, SOLID DOOR, 24"
GFDS_242-XX	INDOOR / OUTDOOR DOUBLE FAUCET BEER DISPENSER, SOLID DOOR, COLOR, 24"

\_ = Right (R) or Left (L) Hinged Model



GRSR24 shown



GRWGR24 shown



GRR24 shown



GFDSR241 shown



GFDSR242 shown

eco friendly  
R600a Refrigerant



## RATING LABEL

The rating label contains important information about your Hestan appliance such as the model and serial number, and refrigerant information if service is required.

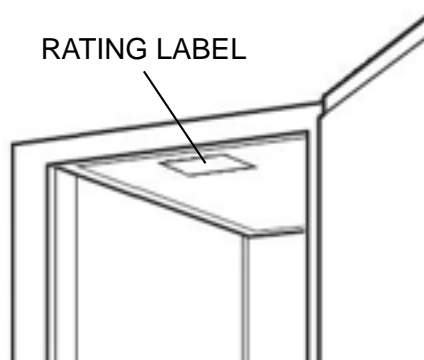

The rating label is attached to the inside top of the cabinet.

EN

## REGULATORY / CODE REQUIREMENTS

Installation of this appliance must be made in accordance with local codes. In the absence of local codes, this unit should be installed in accordance with the National Electrical Code and local codes.

This appliance must be electrically grounded in accordance with local codes or in the absence of local codes with the National Electrical Code *ANSI/NFPA 70*, or Canadian Electrical code *CSA C22.1*.

## IMPORTANT CHILD SAFETY

### **⚠ DANGER**

Risk of child entrapment. Before you throw away your old refrigerator or freezer:

- Take off the doors
- Leave the shelves in place so that children may not easily climb inside.

NEVER allow children to play inside the appliance.

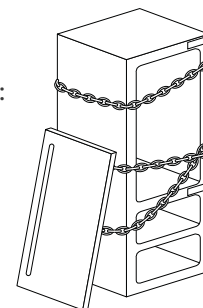

## PRECAUTIONS - BEFORE YOU USE YOUR APPLIANCE

When properly cared for, your Hestan undercounter refrigeration product will provide safe, reliable service for many years. When using this appliance, basic safety practices must be followed as outlined below.

**IMPORTANT:** Save these instructions for the local Utility Inspector's use if needed.

**INSTALLER:** Please leave these instructions with the owner.

**OWNER:** Please retain these instructions for future reference.

This appliance is NOT designed for installation in manufactured (mobile) homes or recreational park trailers.



## PRECAUTIONS - BEFORE YOU USE YOUR APPLIANCE *(continued)*

### PRIOR TO INSTALLATION

PLEASE CONSULT THE INSTALLATION MANUAL PROVIDED. Carefully inspect appliance for hidden damage. If damage is discovered, file your claim immediately with the transport company. Hestan is not responsible for damage in transit. Remove any packaging materials before operating.

**▲ DANGER** RISK OF FIRE OR EXPLOSION - FLAMMABLE REFRIGERANT USED. Use caution when handling, moving and using the product to avoid damaging the refrigerant tubing or increasing the risk of a leak.

**▲ CAUTION** When moving the unit, be sure to protect finished flooring with appropriate material to avoid damage from moving the unit. Do not lift unit by drawer, shelving or door handles, as damage to the unit could occur if not moved as instructed.

**▲ WARNING** To prevent personal injury, a minimum of two people are required to lift the unit. Larger units may require additional personnel.

Before moving the unit, secure the door shut with tape to prevent door from swinging open while being moved. Carefully move unit to installation site and place in front of opening.

**▲ CAUTION** If unit has been laid on its back or sides, place unit upright and allow a minimum of 24 hours before connecting power.

**NOTICE** The unit must NOT be totally enclosed or damage may occur. Air circulation must not be restricted. The condenser at the cabinet front must be provided with a minimum of 2" [5 cm] air space. Be sure to provide access so the front cover can be removed to clean the condenser.

**▲ DANGER** Do not store flammable liquids (i.e. Gasoline or Lighter Fluid) or vapors near the appliance to avoid a fire.

### ▲ DANGER

#### ELECTRICAL SHOCK HAZARD

Disconnect power before installing or servicing appliance. Failure to do so can result in death or electrical shock.

### ▲ WARNING

#### ELECTRICAL GROUNDING

- This appliance must be grounded. Grounding reduces the risk of electric shock in the event of a short circuit. Read the ELECTRICAL CONNECTIONS section of the Installation Manual for complete instructions.
- DO NOT ground to a gas pipe.
- DO NOT use an extension cord with this appliance.
- DO NOT have a fuse in the NEUTRAL or GROUNDING circuit. A fuse in the NEUTRAL or GROUNDING circuit could result in an electrical shock.

Appliances equipped with a flexible electrical supply cord are provided with a three-prong grounding plug. It is imperative that this plug be connected to a properly grounded three-prong receptacle. If the receptacle is not the proper grounding type, contact an electrician.

- Never remove the grounding prong from this plug.
- Never use a 2-prong adapter.
- If a 2-prong receptacle is encountered, or a longer power cord is required, contract a qualified electrician to have it replaced in accordance with applicable electrical codes.
- The unit is designed for 115 volt AC power and must be plugged into a Ground Fault Circuit Interrupter (GFCI) protected circuit when installed outdoors.



## OPERATION



### MASTER SWITCH

Hestan refrigeration products come equipped with a master power switch located behind the louvered toe kick. Remove the toe kick/grille to turn power on or off to the unit.

EN

### INTERIOR LIGHT

Door units are equipped with an interior light that illuminate when the door is opened. All models come standard with adjustable blue and white LED lighting. The cabinet also comes equipped with a manual light switch for displaying the products through a glass door.

Always ensure that the manual light switch is in the OFF position before closing a solid wood or stainless steel door. If manual light switch is left on for an extended period of time, it will increase energy usage and decrease LED life.

### LOADING PRODUCT

Before storing perishables, turn unit on and allow it to operate for a minimum of 24 hours to allow temperatures to stabilize. When loading items into the unit, do not block internal louvers and fan guard openings or performance will be decreased.

### CHECKING PRODUCT TEMPERATURE





1. To accurately check the temperature of product stored in the refrigerated compartment, insert an accurate thermometer into a plastic unbreakable bottle, partially filled with water. Tighten bottle cap securely.
2. Place the bottle in the desired area for 24 hours. Refrain from opening the unit during the testing period. After 24 hours, check the temperature of the water. Adjust the temperature accordingly using the following procedures:

## DIGITAL TEMPERATURE CONTROL



Figure 1. Digital Temperature Controller

### Programming Button Definitions:

- SET** SET button
-  DEFROST button (melting snowflake)
-  UP arrow
-  DOWN arrow
-  ON/OFF button

### DUAL ZONE CONTROL INSTRUCTIONS

#### ON / OFF

Press the ON/OFF button to turn the unit on or off.

#### Upper Compartment:

To view the upper compartment temperature, press and release the DEFROST button (melting snowflake).

#### Lower Compartment (Must be coldest zone):

Display reading always shows the lower compartment temperature.



## DIGITAL TEMPERATURE CONTROL *(continued)*

### Setpoint Display:

Press and release the SET button; display will read St1. Press SET again and the LOWER compartment setpoint will be displayed.

Press SET again; the display will read St2. Press SET again and the UPPER compartment temperature will be displayed.

### Changing the Lower Compartment Temperature:

1. Press and hold the SET button until the display shows St1 with "F" flashing.
2. Press SET again to display the lower compartment's current temperature ("F" will continue to flash).
3. Use the UP or DOWN arrow key to scroll to the desired temperature. The controller will memorize the new emperature.

### Changing the Upper Compartment Temperature:

1. Press and hold the SET button until the display shows St1 with "F" flashing. Press the DOWN arrow once; the display will read St2.
2. Press SET again to display the upper compartment's current temperature ("F" will continue to flash).
3. Use the UP or DOWN arrow key to scroll to the desired temperature. The controller will memorize the new temperature.

*NOTE: Dependent on the model and configuration, the controllers have been programmed to only allow a lower compartment temperature adjustment range as specified within the chart below. The upper compartment range is not limited, but should always be kept within the specified range shown in the table for the upper compartment. See the chart below for the specified range allowed for your unit.*

### Dual-Zone Units

MODEL	TEMPERATURE RANGE
GRFR24	Upper 30°to 42°F [-1 to +6°C] / Lower -10°to 10°F [-23 to -12°C]
GRWS_24 / GRWG_24	Upper 45°to 65°F [+7 to +18°C] / Lower 30°to 42°F [-1 to +6°C]

### Dual-Zone Temperature Scale

To change F to C, press and hold the down arrow for 3 seconds.

### To Start A Manual Defrost (GRFR24 Only)

Press and hold the DEFROST button (melting snowflake) for 3-5 seconds. Melting snowflake will illuminate.

## SINGLE ZONE CONTROL INSTRUCTIONS

### ON / OFF

Press the ON/OFF button to turn the unit on or off.

### To Set Target Temperature

Press and release the SET button. Display will show the current temperature setpoint.

## DIGITAL TEMPERATURE CONTROL *(continued)*



### To Change Setpoint Temperature

1. Press and hold the SET button until the display shows the current setpoint temperature with the "F" flashing.
2. Use the UP and DOWN arrow button to scroll to the desired temperature.

### To Start A Manual Defrost (Freezer Models Only)

Press the DEFROST button (melting snowflake)

### To See Maximum Stored Temperature

Press the UP arrow button to see the maximum stored temperature.

To reset the maximum stored temperature, while displayed, press and hold the SET button until 'rst' flashes in the display.

### To See Minimum Stored Temperature

Press the DOWN arrow button to see the minimum stored temperature.

To reset the minimum stored temperature, while displayed, press and hold the SET button until 'rst' flashes in the display.





*NOTE: Dependent on the model and configuration, the controllers have been programmed to only allow a temperature adjustment within the specified range. See the chart below for the specified range allowed for your unit.*

### Single-Zone Units

MODEL	MIN. TEMP. SET	MAX. TEMP. SET
GRS_24	33°F [+1°C]	42°F [+6°C]

### LED Functions

The following table describes the LED functions.

LED	Mode	Function
	ON	Compressor is on
	Flashing	Anti-short cycle delay is on
	ON	Defrost is on
	ON	Alarm is on
	Flashing	You are in the process of programming the unit

**NOTICE** Audible alarm will sound if the door is left ajar for longer than 1 minute. Fully closing the door will clear the alarm condition. Prolonged time spent with the door open can damage the equipment.



## MAINTENANCE

### SEASONAL MAINTENANCE FOR UL-APPROVED OUTDOOR MODELS

#### WINTERIZING

This process should occur when the daily low temperatures is at or below the temperatures stated below:

Refrigerator models: 38°F [+3°C]

Beverage Center/Beer: 42°F [+6°C]

Freezer models: 32°F [0°C]

Wine Reserve: 45°F [+7°C]

It is best to winterize your unit before the low temperatures listed above.

1. Turn the unit to OFF position by pressing the OFF button on the controller. The controller displays the word "OFF" and turn the master switch located behind the grille off (if the power cord is accessible, unplug the power cord. If not, turn off the circuit breaker to the electrical receptacle the cabinet is plugged into).
2. Remove all contents from the unit.
3. Remove the front grille.
4. Clean the condenser by using a vacuum cleaner to remove loose debris (leaves, dirt, etc.) that may have accumulated inside the grille.
5. Reinstall the front grille.
6. Clean the interior of the unit using stainless steel cleaner and polish (see page 11).
7. Clean the exterior of the unit using stainless steel cleaner and polish (see page 11).

*NOTE: Do not place a cover over the unit. While not required, you may choose to remove the unit from the outdoor location and store indoors.*

#### **⚠ CAUTION**

Operating the unit at temperatures lower than those recommended will void the warranty.

#### SPRING START-UP

This process should occur after the daily low temperatures is above the temperatures stated below:

Refrigerator models: 38°F [+3°C]

Beverage Center/Beer: 42°F [+6°C]

Freezer models: 32°F [0°C]

Wine Reserve: 45°F [+7°C]

1. Remove the grille.
2. Check the condensing unit to ensure it is clear of loose debris, and clean as necessary with a vacuum cleaner.
3. Reattach front grille to the unit.
4. Clean the interior of the unit using stainless steel cleaner and polish (see page 11).
5. Clean the exterior of the unit using stainless steel cleaner and polish (see page 11).
6. Plug the unit into the electrical receptacle or turn on the circuit breaker.
7. Turn on the master switch located behind the grille. Press the OFF button one time to turn the unit on. The controller display will show the actual temperature inside the cabinet.
8. The cooling process will begin to bring the unit to the set temperature. It is recommended you run the unit for 24 hours to stabilize the operating temperature before using.

#### **⚠ DANGER**

Never attempt to repair or perform maintenance on the unit until the main electrical power has been disconnected!

#### LED REPLACEMENT

To receive parts and/or service and the name and telephone number of the nearest Hestan authorized service representative, please contact your Hestan dealer or distributor, or Hestan's Customer Service Department by calling 888-905-7463 or e-mailing [outdoorwarranty@hestan.com](mailto:outdoorwarranty@hestan.com)

## CLEANING



EN

### STAINLESS STEEL CARE

Stainless Steel is widely used for catering and residential kitchen equipment because of its strength, its ability to resist corrosion, and its ease of cleaning. Unfortunately, the metal is often taken for granted and it is assumed that no problems will arise during its usage. However, some care is required to ensure a long service life of the appliance.

Stainless steel is a “passive” metal because it contains other metals like chromium, nickel and manganese that stabilize the atoms. Chromium provides an invisible passive film that covers the steel surface, acting as a shield against corrosion. As long as the film is intact and not contaminated, the metal is passive and stainless. If the passive film of stainless steel has been broken, equipment can start to corrode and rust.

Three materials or processes can break down stainless steel’s passive layer and allow corrosion to occur:

- Mechanical abrasion
- Deposits and water
- Chlorides

Mechanical abrasion refers to items that will scratch a steel surface. Steel pads, wire brushes and scrapers are prime examples.

Water comes out of the faucet in varying degrees of hardness. Hard water may leave spots. When allowed to sit, these deposits will break down the passive chromium layer and rust stainless steel. Other deposits from food preparation must be promptly removed with an appropriate cleaning agent.

Chlorides are found nearly everywhere. They are in water, food and table salt. Household and industrial cleaners are the worst offenders. Examples of products containing chlorides are bleach, and pool chlorine. Outdoor locations near a swimming pool, or near areas where liquid fertilizers are used can also contribute to corrosion of your Hestan products.

### PREVENTING STAINLESS STEEL RUST

Use non-abrasive tools to clean stainless steel products. Soft cloths and plastic scouring pads will not harm the steel’s passive layer. Clean with polish lines. Some stainless steels have visible polishing lines or “grain”. When visible lines are present, always scrub in a motion parallel to the lines. When the grain cannot be seen, polish in a consistent straight pattern and not in a circular motion.

Use alkaline, alkaline-chlorinated or non-chloride containing cleaners. While many traditional cleaners are loaded with chlorides, the industry is providing an ever-increasing choice of non-chloride cleaners. If you are not sure of chloride content in the cleaner being used, contact your cleaner supplier. If your present cleaner contains chlorides, ask your supplier for an alternative. Avoid cleaners containing quaternary salt; it also can attack stainless steel and cause pitting and rusting.

Keep food equipment clean. Use alkaline, alkaline-chlorinated or non-chloride cleaners at recommended strength. Clean frequently to avoid build-up of hard, stubborn stains. The single most likely cause of damage is chlorides in the water. Remember, adding heat to cleaners that contain chlorides dramatically increases their effect on stainless steel.

If chlorinated cleaners are used, immediately rinse and wipe equipment and supplies dry. The sooner you wipe standing water, especially when it contains cleaning agents, the better. After wiping equipment down, allow it to air dry. Oxygen helps maintain the stainless steel passive film.

### CLEANING THE CABINET INTERIOR / EXTERIOR

#### **▲CAUTION**

NEVER use hydrochloric acid (muriatic acid) on stainless steel. Do not use abrasive cleansers or cloths on any interior or exterior surfaces or removable parts.

Glass panels may be cleaned using any standard glass cleaner available on the market.

To clean interior and exterior non-metallic surfaces and removable parts, wash with mild solution of soap and lukewarm water with a little baking soda. Rinse and dry thoroughly. Avoid getting water on the lights, controllers, fan motors and unfinished wood wine rack faces.



## CLEANING (continued)

### Cleaning the Condenser

The condenser (located behind the front grille cover) should be cleaned every three (3) months. Use a soft bristle brush and vacuum to remove dust and lint.

**▲ DANGER** FLAMMABLE REFRIGERANT - RISK OF FIRE OR EXPLOSION. Do not damage the refrigeration tubes.

**▲ CAUTION** Avoid damaging or crushing the condenser fins or tubing.

### CARE OF PAINTED SURFACES (IF APPLICABLE)

Hestan appliances are available in standard stainless steel, or 11 Hestan signature color finish options. The tough powder-coating on these panels are commonly used on automotive parts, and commercial and residential appliances because of their excellent chip resistance, and resistance to a variety of chemicals. The finish should hold up well outdoors in most conditions. However, like any painted surface, special care must be taken when cleaning this finish.

To clean your powder coated surface:

1. Carefully remove any loose deposits with a wet sponge.
2. Use a soft brush (non abrasive) or cloth, and a mild household detergent solution to remove dust, salt and other deposits. Never use any solvent-based cleaners, stainless steel cleaners, heavy degreasers, oven cleaners, etc. on the painted surfaces. They can permanently damage the paint.
3. Rinse off with clean fresh water and dry thoroughly.

### ADDITIONAL CONSIDERATIONS

Always keep the area at the front vent grille free of obstructions and debris. Backyard environments are harsh on your appliance's finish. Long exposure to sun, water, yard chemicals and the elements could diminish the appearance of the stainless steel. This is very evident in ocean-front locations.

Our appliance materials have been tested in saline solutions with higher salinity than seawater. They have also been tested by exposure to highly acidic foods. During and after these tests, we found these materials were able to withstand exposure over prolonged periods of time. However, the above-mentioned corrosive substances, along with neglect, can lead to a situation whereby conditions might combine to cause some damage to occur.

For those in desert communities, wind-driven sand is highly abrasive and constant exposure will eventually pit and scratch the surface.

## CLEANING *(continued)*



### Recommended Cleaners for Specific Situations

Job	Cleaning Agent	Comments
Routine cleaning.	Soap, ammonia, detergent	Apply with sponge or soft cloth
Fingerprints and smears.	Areal 20, Lac-O-Nu, Lumin Wash, O-Cedar Cream Polish	Provides barrier film to minimize fingerprints. Can be used on all finishes. Rub the surface with a cloth as directed on the package.
Stubborn stains and discolorations.	AllChem Concentrated Cleaner, Samae, Twinkle, Cameo Copper Cleaners, Grade FFF Italian Pumice Whiting, Steel Bright, Lumin Cleaner, Zud Restoro, Sta-Clean, Highlite Cooper's Stainless Steel Cleaner or Revere Stainless Steel Cleaner	Apply with a damp sponge or cloth, then rinse with clear water and wipe dry.
	Old Dutch, Lighthouse Sunbrite, Wyandotte Bab-O, Gold Dust, Sapollo, Bon Ami or Comet	For these household cleaners, rub with a damp cloth. They may contain chlorine bleaches so rinse thoroughly after use and wipe dry.
	Liquid NuSteel or Dubois Temp	For these products, rub the surface with a dry cloth using only a small amount of cleanser. Rinse with water and dry.
Heat tint or heavy discoloration.	Penny-Brite, Copper Brite, Paste Nu-Steel, Dubois Temp or Tarnite	Rub onto surface with a dry cloth.
	Bar Keepers Friend, Revere Stainless Steel Cleaner, Allen Polish, Steel Bright Wyandotte Bab-O or Zud	When using these cleaners, apply with a damp sponge or cloth, rinse thoroughly and wipe dry.
Tenacious deposits, rust, discoloration, industrial atmospheric stains.	Oakite No. 33 Dilac, Texo NY, Flash-Klenz Caddy Cleaner, Turco Scale 4368 or Permag 57	Swab and soak with a clean cloth. Let stand for 15 minutes or more according to directions on package, then rinse and wipe dry.
Rust discoloration or corrosion caused by cleaning agents containing hydrochloric (muriatic) acid or chlorine bleach.	3M Scotch Pad, type A, grade "fine"	Clean off surface soil using cleaning methods above. Then rub discolored or corroded areas lightly with a dry pad.
<p><i>Use of property names is intended only to indicate a type of cleaner and does not constitute an endorsement. Omission of any proprietary cleaner does not imply its inadequacy. All products should be used in strict accordance with instructions on the package.</i></p> <p><b>NOTE: Do NOT use steel wool or scouring pads to clean stainless steel.</b></p>		

EN

## DISPOSAL



### **⚠ DANGER**

Risk of child entrapment. Before you throw away your old refrigerator or freezer:

- Take off the door.
- Leave the shelves in place so that children may not easily climb inside.
- Do not allow children to play inside, on, or around the appliance.

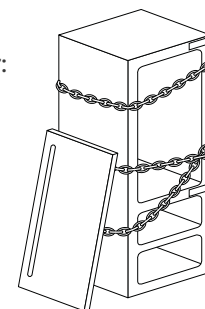

### **⚠ WARNING**

Risk of fire or explosion. Please dispose the appliance according to federal or local regulations for its flammable refrigerant and blowing gas.



## TROUBLESHOOTING

If the unit appears to be malfunctioning, read through the OPERATION section of this manual first. If the problem persists, check this troubleshooting section to see if you can refer to the cause and remedy of the problem and resolve it without a service call.

### **⚠️WARNING**

Never attempt to repair or perform maintenance on the unit until the main electrical power has been disconnected!

### **⚠️DANGER**

**RISK OF FIRE OR EXPLOSION - FLAMMABLE REFRIGERANT USED.** Consult repair manual/ owners guide before attempting to service this product. All safety precautions must be followed. To be repaired by trained service personnel only. Do not puncture refrigerant tubing.

Problem	Cause	Solution
No interior light.	LED board is inoperable.	Contact Hestan Customer Care.
Light stays on when door switch is closed.	Manual light switch is on.	Turn manual light switch off.
	Door is not making contact with the door switch.	Make sure the door closes tightly.
Noisy operation.	Soft sounds from compressor, fan motor and valves heard.	Normal operation.
	"Crackling" sound during defrost.	Normal operation.
LED Controller display is flashing "P1"	Thermostat probe has failed.	Contact Hestan Customer Care.
LED Controller display is flashing "P2"	Evaporator probe has failed.	Contact Hestan Customer Care.
LED Controller display is flashing "HA"	Internal compartment has exceeded the high temperature alarm preset value for over 30 minutes.	<ul style="list-style-type: none"> <li>* Make sure the door is completely closed.</li> <li>* Check the door gasket seal. Replace if necessary.</li> <li>* Check the condenser and clean it if necessary.</li> <li>* Make sure the louvered plate is unobstructed. If surrounding ambient temperature has recently changed dramatically, the compartment may be affected.</li> <li>* Make sure the interior light is off.</li> <li>* Warm product was recently placed in the cabinet. Wait 24 hours for the product to chill and then recheck the temperature.</li> </ul>
LED Controller display is flashing "LA"	Internal compartment has exceeded the low temperature alarm preset value for over 30 minutes.	<ul style="list-style-type: none"> <li>* Make sure the door is completely closed.</li> <li>* Check the door gasket seal. Replace if necessary.</li> <li>* If the surrounding ambient temperature has recently changed dramatically, the compartment temperature may be affected.</li> </ul>
LED Controller display is flashing "dA"	Door is open.	* Make sure the door is completely closed.
Unit is not running.	No power is going to the unit.	<ul style="list-style-type: none"> <li>* Home circuit breaker was tripped. Reset the circuit breaker.</li> <li>* ON/OFF keypad is turned off. Turn it on.</li> <li>* If it is a Dual-Zone model, check the DualZone power switch (see page 7).</li> </ul>
	Condenser is dirty.	Clean the condenser.

## TROUBLESHOOTING *(continued)*



EN

Problem	Cause	Solution
Compartments are warmer than usual.	Control preset is set too warm.	Lower the setpoint temperature. Refer to changing the set point for the specific model.
	Light is staying on.	Turn manual light switch off.
	Condenser is dirty or obstructed.	Clean the condenser and clear obstruction.
	The door is open or has been opened more frequently lately.	Wait 24 hours and recheck the temperature.
	Internal louvers and/or the fan guard is obstructed.	* Reset the preset temperature if necessary – refer to page 7-9 of this guide. * Make sure the louvers and/or the fan are not obstructed.
	Warm product was recently placed in the cabinet.	Wait 24 hours for product to chill, then recheck the temperature.
System runs for a long period of time.	Condenser is dirty or obstructed.	Clean the condenser and clear the obstruction.
	Door was kept open for a long time or was opened more frequently, or warm product was recently placed in the cabinet.	Wait 24 hours and recheck temperature.
	Hot day and warm room temperature.	Normal for the system to run more frequently.
Condensation forms outside of the unit.	High humidity and/or frequent door opening.	Normal operation.
Condensation forms inside the compartments.	High humidity and/or frequent door opening.	Normal operation.
	Door is not closing and sealing properly.	Make sure the door is closing properly. Check the door seal and replace if necessary. If condensation persists, contact Hestan Customer Care.

## PARTS LIST



Please visit the Hestan website to access parts information for your Hestan product. Use only genuine Hestan replacement parts and accessories. Genuine Hestan parts and accessories are designed to work correctly with Hestan products and offer superior service life. The use of non-Hestan parts can damage the unit and may void the warranty.

## SERVICE



All warranty and non-warranty repairs should be performed by qualified service personnel. To locate an authorized service agent in your area, contact your Hestan dealer, local representative, or the manufacturer. Before you call, please have the model number and serial number information ready. This information is shown on the rating sticker attached to the inside top of the cabinet.

Hestan Commercial Corporation  
3375 E. La Palma Avenue  
Anaheim, CA 92806  
(888) 905-7463

or visit [www.hestanhome.com](http://www.hestanhome.com)



## LIMITED WARRANTY

### WARRANTY

Hestan Commercial Corporation (“Hestan”) warrants to the original retail purchaser that during the Basic Warranty Period, Hestan’s products will be free from defects in material and workmanship, and during the Extended Warranty Period, the hermetically sealed refrigeration system contained in Hestan’s undercounter refrigerator will be free from defects in material and workmanship. This system consists entirely of the compressor, condenser, drier, connecting tubing, evaporator and hot gas bypass valve.

The Basic Warranty Period is as follows:

- For a new product or floor display model, the two (2) year period commencing on the date of purchase by the original retail purchaser.

The Extended Warranty Period applies only to the hermetically sealed refrigeration system contained in Hestan’s undercounter refrigerators. The Extended Warranty Period is the portion of the five (5) year period commencing on the date of purchase by the original retail purchaser that is not covered by the Basic Warranty Period.

### REMEDY:

Hestan will provide the parts and labor necessary to repair or replace (at Hestan’s option) any parts proven to be defective in material or workmanship during the Basic Warranty Period. Hestan will provide the replacement parts, but not the labor, for any parts of the hermetically sealed refrigeration system proven to be defective in materials or workmanship during the Extended Warranty Period.

The cost of freight to ship the replacement parts will be paid by Hestan. Replacement parts are warranted for the remainder of the original warranty period, or ninety (90) days, whichever is longer.

### REGISTRATION:

Your Hestan product can be registered via the online Product Registration form at [www.hestanhome.com](http://www.hestanhome.com).

### OTHER TERMS AND CONDITIONS

This Warranty applies only to products installed in the fifty states of the United States, the District of Columbia and the ten provinces of Canada.

To obtain the warranty coverage described in this Warranty, Hestan or its authorized distributor or dealer must receive written notice of the warranty claim within the applicable warranty period. To receive parts and/or service and the name and telephone number of the nearest Hestan authorized service representative, please contact your Hestan dealer or distributor, or Hestan’s Customer Service Department by calling 888-905-7463, or e-mailing [outdoorwarranty@hestan.com](mailto:outdoorwarranty@hestan.com).

All service provided by Hestan under this Warranty must be performed by Hestan’s authorized service representatives, unless otherwise specified by Hestan in writing. Service will be provided during normal business hours.

This Warranty applies only to the original retail purchaser of the Hestan product, and may not be assigned or transferred.

This Warranty does not apply to:

- Damage to Products occurring during transportation.
- Products that are used in a manner that is not normal residential or light commercial use.
- Products that are: improperly installed; misused or abused; operated with low voltage; wired in a manner not conforming to electrical codes; not properly operated in accordance with Hestan’s instructions; not cleaned or maintained in accordance with Hestan’s instructions, modified; or damaged by lightning other acts of nature.
- Consumable items such as light bulbs.

## LIMITED WARRANTY *(continued)*



- Cosmetic damage.
- Adjustments to controls, door reversal, cleaning the condenser or other routine maintenance.
- Products for which the original proof of purchase, delivery date or serial number cannot be verified.
- Products for which the defective parts are not returned for inspection if requested by Hestan.
- Damage to other property caused by the products, including but not limited to loss of food due to spoilage and damage caused by water leakage.

EN

THIS LIMITED WARRANTY IS IN LIEU OF ANY OTHER WARRANTY, EXPRESSED OR IMPLIED, INCLUDING BUT NOT LIMITED TO ANY IMPLIED WARRANTY OF MERCHANTABILITY OR FITNESS FOR A PARTICULAR PURPOSE; PROVIDED HOWEVER, THAT TO THE EXTENT REQUIRED BY LAW, IMPLIED WARRANTIES ARE INCLUDED BUT DO NOT EXTEND BEYOND THE DURATION OF THE EXPRESS WARRANTY FIRST SET ABOVE.

HESTAN'S SOLE LIABILITY AND YOUR EXCLUSIVE REMEDY UNDER THIS WARRANTY ARE SET FORTH IN THE PARAGRAPH ENTITLED "REMEDY" SET FORTH ABOVE.

HESTAN SHALL HAVE NO LIABILITY WHATSOEVER FOR ANY INCIDENTAL, CONSEQUENTIAL OR SPECIAL DAMAGES ARISING FROM THE SALE, USE OR INSTALLATION OF THE PRODUCT OR FROM ANY OTHER CAUSES WHATSOEVER, WHETHER BASED ON WARRANTY (EXPRESS OR IMPLIED) OR OTHERWISE BASED ON CONTRACT, TORT OR ANY OTHER THEORY OF LIABILITY. IN NO EVENT SHALL HESTAN'S LIABILITY WITH RESPECT TO A PRODUCT EXCEED THE PURCHASE PRICE OF THE PRODUCT.

Some states do not allow limitations on how long an implied warranty lasts, or the exclusion or limitation of incidental or consequential damages, so the above limitations and exclusions may not apply to you. This Warranty gives you specific legal rights, and you may also have other rights, which vary from state to state.

Any questions about this Limited Warranty may be directed to  
Hestan Commercial Corporation at (888) 905-7463







## **Un message de Hestan**

*La cuisine en plein air est le rêve du perfectionniste et, grâce à ce nouvel investissement, vous vous en êtes maintenant rapproché. Nous vous souhaitons une sincère bienvenue dans la famille Hestan. Nous avons conçu et fabriqué nos produits pour garantir que vos invités vous complimenteront à propos du plat que vous leur servirez mais, au fond d'eux-mêmes, nos clients savent qu'il aurait pu être un peu plus tendre, un peu plus juteux, qu'il aurait suffi d'une pincée de sel supplémentaire ou de quelques secondes de moins sur la flamme. Nous avons pris le temps de connaître nos clients et nous sommes enthousiasmés par l'idée de faire ce voyage avec vous. C'est de cette même passion de perfectionnisme qu'est né le gril de plein air Hestan. Nos ingénieurs ont expérimenté, innové, ajusté et modifié, jusqu'à ce qu'ils aient créé les produits de plein air les plus puissants, polyvalents et fiables disponibles sur le marché.*

*Nous nous enorgueillons de nos innovations incessantes, de notre ingénierie de pointe et de nos modèles conçus spécialement, mais aussi de notre connaissance approfondie de la clientèle que nous visons, ainsi que des intérêts et des besoins des utilisateurs finals que nous servons ou convoitons. Pour de nombreux clients, la cuisine de plein air représente beaucoup plus que la préparation d'aliments. Il s'agit d'une activité qui englobe, entre autres, des aspects culinaires, de loisirs et sociaux.*

*Nous sommes reconnaissants et fiers du fait que vous ayez choisi Hestan, et nous espérons que vous nous resterez fidèle. Nous prenons votre décision d'avoir choisi Hestan très au sérieux et vous promettons de vous offrir ce qui se fait de mieux.*

## **Bienvenue chez Hestan**

## TABLES DES MATIERES



2	DÉFINITIONS DE SÉCURITÉ
3	NUMÉROS DE MODÈLE
4	PLAQUE SIGNALÉTIQUE
4	RESPECT DE LA RÉGLEMENTATION ET DES CODES EN VIGUEUR
4	SÉCURITÉ IMPORTANTE DES ENFANTS
4	PRÉCAUTIONS AVANT D'UTILISER VOTRE APPAREIL
6	UTILISATION
6	CONTRÔLE NUMÉRIQUE DE LA TEMPÉRATURE
9	ENTRETIEN - MODÈLE EXTÉRIEUR / HIVERNAGE
9	REMPLACEMENT DE LED
10	NETTOYAGE
12	ÉLIMINATION
13	DÉPANNAGE
14	PIÈCES / SERVICE
15	GARANTIE LIMITÉE

FR

LISEZ ATTENTIVEMENT ET COMPLÈTEMENT CES INSTRUCTIONS AVANT D'INSTALLER OU D'UTILISER VOTRE APPAREIL AFIN DE RÉDUIRE LES RISQUES D'INCENDIE, DE BRÛLURE OU D'AUTRES BLESSURES. CONSERVER CE MANUEL POUR RÉFÉRENCE FUTURE.

IMPORTANT! Lisez et comprenez toutes les informations contenues dans ce manuel avant de tenter l'installation. Tous les travaux de plomberie et d'électricité doivent être effectués par un technicien qualifié et conformes à tous les codes nationaux et locaux applicables.

INSTALLATEUR: LAISSER CE MANUEL AVEC LE PROPRIÉTAIRE DE L'APPAREIL.  
PROPRIÉTAIRE: CONSERVEZ CE MANUEL POUR RÉFÉRENCE FUTURE.

## DÉFINITIONS DE SÉCURITÉ



### **▲ DANGER**

CELA INDIQUE UN DANGER QUI ENTRAÎNERA DES BLESSURES GRAVES OU LA MORT SI LES PRÉCAUTIONS NE SONT PAS SUIVIES.

### **▲ AVERTISSEMENT**

CECI INDIQUE UN DANGER QUI POURRAIT ENTRAÎNER DES BLESSURES GRAVES OU LA MORT SI LES PRÉCAUTIONS NE SONT PAS SUIVIES.

### **▲ PRÉCAUTION**

CECI INDIQUE UN DANGER LORSQUE DES BLESSURES OU DES DOMMAGES MATÉRIELS AU PRODUIT OU À LA PROPRIÉTÉ PEUVENT SURVENIR SI LES PRÉCAUTIONS NE SONT PAS SUIVIES.

### **AVIS**

CECI INDIQUE QUE DES DOMMAGES MATÉRIELS AU PRODUIT OU À LA PROPRIÉTÉ PEUVENT SURVENIR SI LES PRÉCAUTIONS NE SONT PAS SUIVIES.

**▲ DANGER** RISQUE D'INCENDIE OU D'EXPLOSION - RÉFRIGÉRANT INFLAMMABLE UTILISÉ. Consultez le manuel de réparation / le guide du propriétaire avant d'essayer de réparer ce produit. Toutes les précautions de sécurité doivent être suivies. À réparer uniquement par un personnel qualifié. Soyez prudent lors de la manipulation, du déplacement et de l'utilisation du produit afin d'éviter d'endommager le tube de réfrigérant ou d'augmenter le risque de fuite.

**▲ AVERTISSEMENT** Tous les travaux d'entretien doivent être exécutés par le personnel de service autorisé par l'usine et tous les composants doivent être remplacés par des composants similaires afin de minimiser le risque d'inflammation possible en raison de pièces incorrectes ou d'un entretien inapproprié.

**▲ PRÉCAUTION** Si un entretien est nécessaire, les travaux de réparation doivent être effectués par un réparateur agréé Hestan. Le travail effectué par des personnes non qualifiées pourrait être potentiellement dangereux et annulera la garantie.



## DÉFINITIONS DE SÉCURITÉ (SUITE)

**AVIS** Ce produit contient de la mousse isolante thermique utilisant l'agent gonflant R-611 (Formiate de Méthyle). La mousse de ce produit ne contient pas de HFC, CFC ou HCFC.

Tous les modèles couverts dans ce manuel sont fabriqués à l'aide du réfrigérant R600a (Isobutane). Le R600a est un hydrocarbure. Ce fluide frigorigène est inflammable et ne doit être utilisé que dans des appareils qui satisfont aux exigences des normes UL / CEI 60335-1 et UL / CEI 60335-2-24 (pour couvrir les risques potentiels découlant de l'utilisation de réfrigérants inflammables). Par conséquent, le R600a ne peut être utilisé que dans les appareils de réfrigération conçus pour ce réfrigérant et répondant à la norme susmentionnée.

- Le R600a est plus lourd que l'air. La concentration sera toujours la plus élevée au niveau du sol.
- Les limites d'explosion sont les suivantes:
  - o Limite inférieure: 1,8% en volume
  - o Limite supérieure: 8,4% en volume
  - o Température d'inflammation: 860°F [460°C]



## NUMÉROS DE MODÈLE

No. de Modèle	Description
GRS_24	RÉFRIGÉRATEUR INTÉRIEUR / EXTÉRIEUR, PORTE SOLIDE, 24 po
GRS_24-XX	RÉFRIGÉRATEUR INTÉRIEUR / EXTÉRIEUR, PORTE SOLIDE, COULEUR, 24 po
GRG_24	RÉFRIGÉRATEUR INTÉRIEUR / EXTÉRIEUR, PORTE EN VERRE, 24 po
GRG_24-XX	RÉFRIGÉRATEUR INTÉRIEUR / EXTÉRIEUR, PORTE EN VERRE, COULEUR, 24 po
GRR24	TIROIRS POUR RÉFRIGÉRATEUR INTÉRIEUR / EXTÉRIEUR, 24 po
GRR24-XX	TIROIRS POUR RÉFRIGÉRATEUR INTÉRIEUR / EXTÉRIEUR, COULEUR, 24 po
GRFR24	TIROIR RÉFRIGÉRATEUR INTÉRIEUR / EXTÉRIEUR ET TIROIR CONGÉLATEUR, 24 po
GRFR24-XX	TIROIR RÉFRIGÉRATEUR INTÉRIEUR / EXTÉRIEUR ET TIROIR CONGÉLATEUR, COULEUR, 24 po
GRWS_24	RÉFRIGÉRATEUR INTÉRIEUR / EXTÉRIEUR À DOUBLE ZONE AVEC VIN, PORTE SOLIDE, 24 po
GRWS_24-XX	RÉFRIGÉRATEUR INTÉRIEUR / EXTÉRIEUR À DOUBLE ZONE AVEC VIN, PORTE SOLIDE, COULEUR, 24 po
GRWG_24	RÉFRIGÉRATEUR INTÉRIEUR / EXTÉRIEUR À DOUBLE ZONE AVEC VIN, PORTE EN VERRE, 24 po
GRWG_24-XX	RÉFRIGÉRATEUR INTÉRIEUR / EXTÉRIEUR À DOUBLE ZONE AVEC VIN, PORTE EN VERRE, COULEUR, 24 po
GFDS_241	DISTRIBUTEUR DE BIÈRE SIMPLE INTÉRIEUR / EXTÉRIEUR, PORTE SOLIDE, 24 po
GFDS_241-XX	DISTRIBUTEUR DE BIÈRE SIMPLE INTÉRIEUR / EXTÉRIEUR, PORTE SOLIDE, COULEUR, 24 po
GFDS_242	DISTRIBUTEUR DE BIÈRE DOUBLE INTÉRIEUR / EXTÉRIEUR, PORTE SOLIDE, 24 po
GFDS_242-XX	DISTRIBUTEUR DE BIÈRE DOUBLE INTÉRIEUR / EXTÉRIEUR, PORTE SOLIDE, COULEUR, 24 po

\_ = Modèle à charnière droite (R) ou gauche (L)



GRSR24 illustré



GRWGR24 illustré



GRR24 illustré



GFDSR241 illustré



GFDSR242 illustré

## PLAQUE SIGNALÉTIQUE

La plaque signalétique contient des informations importantes sur votre appareil Hestan, telles que le modèle et le numéro de série, ainsi que des informations sur le réfrigérant si un entretien est nécessaire.

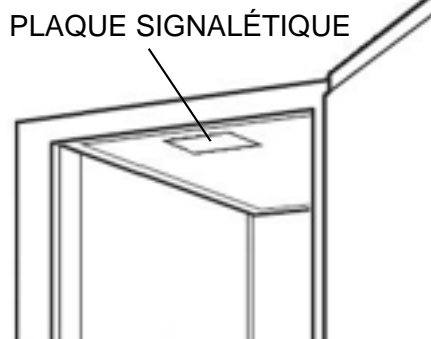

La plaque signalétique est fixée sur le dessus intérieur de la caisse.

FR

## RESPECT DE LA RÉGLEMENTATION ET DES CODES EN VIGUEUR

L'installation de cet appareil doit être effectuée conformément aux codes locaux. En l'absence de tels codes, installer cet appareil conformément au National Electrical Code et les codes locaux.

Tous les composants électriques doivent être mis à la terre conformément aux codes locaux ou, en l'absence de tels codes, au National Electrical Code ANSI/NFPA 70 ou au Code national de l'électricité du Canada CSA C22.1.

## SÉCURITÉ IMPORTANTE DES ENFANTS

### **▲ DANGER**

Risque de coincement de l'enfant. Avant de jeter votre ancien réfrigérateur ou congélateur:

- Enlevez les portes.
- Laissez les étagères en place afin que les enfants ne puissent pas facilement grimper à l'intérieur.

NE JAMAIS laisser des enfants jouer à l'intérieur de l'appareil.

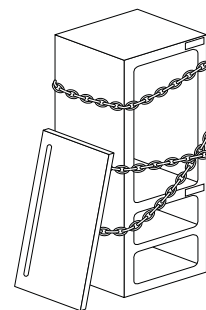

## PRÉCAUTIONS AVANT D'UTILISER VOTRE APPAREIL

Lorsqu'il est correctement entretenu, votre produit de réfrigération Hestan fournira un service sûr et fiable pendant de nombreuses années. Lors de l'utilisation de cet appareil, les pratiques de sécurité de base doivent être suivies comme indiqué ci-dessous.

**IMPORTANT:** Conservez ces instructions à l'intention de l'inspecteur local si nécessaire.

**INSTALLATEUR:** Veuillez laisser ces instructions au propriétaire.

**PROPRIÉTAIRE:** Veuillez conserver ces instructions pour référence future.

Cet appareil n'est PAS conçu pour être installé dans des maisons préfabriquées (mobiles) ou des véhicules récréatifs.



## PRÉCAUTIONS AVANT D'UTILISER VOTRE APPAREIL (suite)

### AVANT L'INSTALLATION

VEUILLEZ CONSULTER LE MANUEL D'INSTALLATION FOURNI. Inspectez soigneusement la produit pour détecter tout dommage caché. Si des dommages sont découverts, déposez votre réclamation immédiatement avec la société de transport. Hestan n'est pas responsable des dommages en transit. Retirez tous les matériaux d'emballage avant l'utilisation.

**⚠ DANGER** RISQUE D'INCENDIE OU D'EXPLOSION - RÉFRIGÉRANT INFLAMMABLE UTILISÉ. Soyez prudent lors de la manipulation, du déplacement et de l'utilisation du produit afin d'éviter d'endommager le tube de réfrigérant ou d'augmenter le risque de fuite.

**⚠ PRÉCAUTION** Lorsque vous déplacez l'unité, assurez-vous de protéger le revêtement de sol fini avec un matériau approprié pour éviter dommages dus au déplacement de l'appareil. Ne soulevez pas l'unité par le tiroir, les étagères ou les poignées de porte, car cela pourrait endommager déplacé selon les instructions.

**⚠ AVERTISSEMENT** Pour éviter les blessures, au moins deux personnes sont nécessaires pour soulever l'appareil. Des unités plus grandes peuvent nécessitent du personnel supplémentaire.

Avant de déplacer l'unité, fermez la porte avec du ruban adhésif pour empêcher la porte de s'ouvrir pendant qu'elle est déplacée. Déplacez soigneusement l'unité vers le site d'installation et placez-la devant l'ouverture.

**⚠ PRÉCAUTION** Si l'unité a été posée sur le dos ou sur les côtés, placez-la à la verticale et attendez au moins 24 heures avant de brancher l'alimentation.

**AVIS** L'appareil ne doit PAS être totalement enfermé ou des dommages peuvent survenir. La circulation de l'air ne doit pas être restreinte. Le condenseur à l'avant de l'armoire doit être doté d'un espace d'air d'au moins 2 po [5 cm]. Assurez-vous de fournir un accès afin que le couvercle avant puisse être retiré pour nettoyer le condenseur.

**⚠ DANGER** Ne stockez pas de liquides inflammables (c'est-à-dire d'essence ou de liquide à briquet) ou de vapeurs à proximité de l'appareil pour éviter un incendie.

### **⚠ DANGER** RISQUE DE CHOC ÉLECTRIQUE

Coupez l'alimentation avant d'installer ou d'entretenir l'appareil. Ne pas le faire peut entraîner la mort ou un choc électrique.

### **⚠ AVERTISSEMENT**

#### ALIMENTATION ÉLECTRIQUE ET MISE A LA TERRE

- Cet appareil doit être mis à la terre. La mise à la terre réduit le risque de choc électrique en cas de court-circuit. Lisez la section CONNEXIONS ÉLECTRIQUES du manuel d'installation pour des instructions complètes.
- NE PAS mettre à la terre un tuyau de gaz.
- NE PAS utiliser de rallonge avec cet appareil.
- NE PAS avoir de fusible dans le circuit NEUTRE ou MISE À LA TERRE. Un fusible dans le circuit NEUTRE ou MISE À LA TERRE pourrait provoquer un choc électrique.

Toutes les unités sont fournies avec un cordon d'alimentation électrique flexible avec fiche de mise à la terre à trois broches. Il est impératif que cette fiche soit connectée à une prise à trois broches correctement mise à la terre. Si la prise n'est pas le type de mise à la terre approprié, contactez un électricien.

- Ne retirez jamais la broche de mise à la terre de cette fiche.
- N'utilisez jamais d'adaptateur à 2 broches.
- Si une prise à 2 broches est rencontrée ou si un cordon d'alimentation plus long est requis, faites appel à un électricien qualifié pour le faire remplacer conformément aux codes électriques applicables.
- L'unité est conçue pour une alimentation CA de 115 volts et doit être branchée sur un circuit protégé par un disjoncteur de fuite à la terre (GFCI) lorsqu'elle est installée à l'extérieur.



## UTILISATION



### INTERRUPTEUR GÉNÉRAL

Les produits de réfrigération Hestan sont équipés d'un interrupteur d'alimentation général situé derrière la plinthe à grilles de transfert. Retirez la plinthe/grille pour allumer ou éteindre l'unité.

### ÉCLAIRAGE INTÉRIEUR

Les unités à porte sont équipées d'une lumière intérieure qui s'allume lorsque la porte est ouverte. Tous les modèles sont dotés en standard d'un éclairage LED réglable bleu et blanc. La caisse est également dotée d'un interrupteur d'éclairage manuel pour donner la possibilité de voir les produits par une porte en verre.

Assurez-vous toujours que l'interrupteur d'éclairage manuel est en position OFF (arrêt) avant de fermer la porte en bois massif ou en inox. Si l'interrupteur manuel de l'éclairage est laissé allumé pendant une période prolongée, cela augmentera la consommation d'énergie et réduira la durée de vie des LED.

### CHARGEMENT DU PRODUIT

Avant d'entreposer des denrées périssables, allumez l'unité et laissez-le fonctionner pendant un minimum de 24 heures pour permettre aux températures de se stabiliser. Lors du chargement d'aliments dans l'unité, ne bloquez pas les grilles de transfert internes et les ouvertures de la grille du ventilateur, car cela diminuera la performance.

### VÉRIFICATION DE LA TEMPÉRATURE DU PRODUIT





1. Pour vérifier avec précision la température du produit entreposé dans le compartiment réfrigéré, insérez un thermomètre précis dans une bouteille de plastique incassable remplie partiellement d'eau. Serrez bien le bouchon de la bouteille.
2. Placez la bouteille dans la zone souhaitée pendant 24 heures. Évitez d'ouvrir l'unité pendant la période d'essai. Après 24 heures, vérifiez la température de l'eau. Réglez la température en conséquence en utilisant les procédures suivantes:

## RÉGULATEUR NUMÉRIQUE DE TEMPÉRATURE



Figure 1. Régulateur Numérique de Température

Définitions des Boutons de Programmation :

- SET** Bouton SET (consigne)
-  Bouton DEFROST (dégivrage)
-  Flèche HAUT
-  Flèche BAS
-  Bouton ON/OFF (marche/arrêt)

### INSTRUCTIONS DE COMMANDE À DEUX ZONES

#### ON / OFF (Marche/Arrêt)

Appuyez sur le bouton ON/OFF (marche/arrêt) pour allumer ou éteindre l'unité.

#### Compartiment Supérieur:

Pour afficher la température du compartiment supérieur, appuyez et relâchez le bouton DEFROST (dégivrage) (flocon de neige fondant).

#### Compartiment Inférieur (doit être la zone la plus froide):

L'affichage indique toujours la température du compartiment inférieur.



## RÉGULATEUR NUMÉRIQUE DE TEMPÉRATURE (suite)

### Affichage de la consigne:

Appuyez, puis relâchez le bouton SET (consigne); St1 s'affichera. Appuyez à nouveau sur SET (consigne) pour afficher la consigne du compartiment inférieur.

Appuyez à nouveau sur SET (consigne); St2 s'affichera. Appuyez à nouveau sur SET (consigne) pour afficher la consigne du compartiment supérieur.

### Changement de la température du Compartiment Inférieur:

1. Appuyez et maintenez enfoncé le bouton SET (consigne) jusqu'à ce que l'écran affiche St1 avec un « F » clignotant.
2. Appuyez à nouveau sur SET (consigne) pour afficher la température actuelle du compartiment inférieur (« F » continuera à clignoter).
3. Utilisez la touche flèche HAUT ou BAS pour atteindre la température désirée. Le régulateur mémorisera la nouvelle température.

### Changement de la température du Compartiment Supérieur:

1. Appuyez et maintenez enfoncé le bouton SET (consigne) jusqu'à ce que l'écran affiche St1 avec un « F » clignotant. Appuyez une fois sur la flèche BAS; l'écran affichera St2.
2. Appuyez à nouveau sur SET (consigne) pour afficher la température actuelle du compartiment supérieur (« F » continuera à clignoter).
3. Utilisez la touche flèche HAUT ou BAS pour atteindre la température désirée. Le régulateur mémorisera la nouvelle température.

*REMARQUE: Selon le modèle et la configuration, les régulateurs ont été programmés pour ne permettre qu'une plage de réglage de température du compartiment inférieur comme spécifiée dans le tableau ci-dessous. La plage du compartiment supérieur est illimitée mais doit être maintenue dans la plage spécifiée dans le tableau du compartiment supérieur. Voir le tableau ci-dessous pour la plage spécifiée pour votre unité.*

### Unités à Deux Zones

MODÈLE	PLAGE DE TEMPÉRATURE
GRFR24	Supérieure de 30° à 42°F [-1° à +6°C] / Inférieure de -10° à 10°F [-23° à -12°C]
GRWS_24 / GRWG_24	Supérieure de 45° à 65°F [+7° à +18°C] / Inférieure de 30° à 42°F [-1° à +6°C]

### Échelle de Température Deux Zones

Pour changer de °F à °C, appuyez et maintenez la flèche vers le bas pendant 3 secondes.

### Pour démarrer un Dégivrage Manuel (modèle GRFR24 uniquement)

Appuyez et maintenez enfoncé le bouton DEFROST et (dégivrage) (flocon de neige fondant) pour 3 - 5 secondes. Flocon de neige fondant s'allumera.

## INSTRUCTIONS DE COMMANDE À ZONES SIMPLE

### ON / OFF (Marche/Arrêt)

Appuyez sur le bouton ON/OFF (marche/arrêt) pour allumer ou éteindre l'unité.

### Pour régler la température cible

Appuyez, puis relâchez le bouton SET (consigne). L'écran affichera la température de consigne actuelle.

## RÉGULATEUR NUMÉRIQUE DE TEMPÉRATURE (suite)



Pour changer la Température de Consigne

1. Appuyez et maintenez enfoncé le bouton SET (consigne) jusqu'à ce que l'écran affiche la température de consigne actuelle avec un « F » clignotant.
2. Utilisez le bouton flèche HAUT et BAS pour atteindre la température désirée.

Pour démarrer un Dégivrage Manuel (modèles de congélateur uniquement)

Appuyez sur le bouton DEFROST (dégivrage) (flocon de neige fondant).

Pour voir la Température Maximale mémorisée

Appuyez sur le bouton flèche HAUT pour voir la température maximale mémorisée.

Pour réinitialiser la température maximale de stockage, lorsqu'elle est affichée, appuyez et maintenez le bouton SET (consigne) jusqu'à ce que « rst » clignote à l'écran.

Pour voir la Température Minimale mémorisée

Appuyez sur le bouton flèche BAS pour voir la température minimale mémorisée.

Pour réinitialiser la température minimale de stockage, lorsqu'elle est affichée, appuyez et maintenez le bouton SET (consigne) jusqu'à ce que « rst » clignote à l'écran.





*REMARQUE: Selon le modèle et la configuration, les régulateurs ont été programmés pour ne permettre qu'un seul réglage de la température dans une plage spécifiée. Voir le tableau ci-dessous pour la plage spécifiée pour votre unité.*

Unités à Zones Simple

MODÈLE	RÉGLAGE TEMP. MIN.	RÉGLAGE TEMP. MAX.
GRS_24	33°F [+1°C]	42°F [+6°C]

Fonctions des voyants LED

Le tableau suivant décrit les fonctions des voyants LED.

Voyant	Mode	Fonction
	ON (Allumé)	Le compresseur est en marche
	Clignotant	Anti-court cycle Retard activé
	ON (Allumé)	Dégivrage activé
	ON (Allumé)	Alarme activée
	Clignotant	Vous êtes en train de programmer l'unité

**AVIS** Une alarme sonore retentit si la porte reste entrouverte pendant plus d'une minute. La fermeture complète de la porte effacera la condition d'alarme. Un temps prolongé passé avec l'ouverture de la porte peut endommager l'équipement.



## ENTRETIEN

### ENTRETIEN SAISONNIER POUR LES MODÈLES EXTÉRIEURS HOMOLOGUÉS UL

#### HIVERNAGE

Ce processus doit avoir lieu lorsque les basses températures quotidiennes sont égales ou inférieures aux températures indiquées ci-dessous:

Modèles de réfrigérateur: 38°F [+3°C] Centre de boissons/bière: 42°F [+6°C]

Modèles de congélateur: 32°F [0°C] Réserve de vin: 45°F [+7°C]

Il est préférable d'hiverner votre unité avant les basses températures indiquées ci-dessus.

1. Éteignez l'unité en appuyant sur le bouton OFF (arrêt) du régulateur. Le régulateur affiche le mot « OFF » (arrêt) et éteignez l'interrupteur général situé derrière la grille (si le cordon d'alimentation est accessible, débranchez le cordon d'alimentation. Sinon, éteignez le disjoncteur de la prise électrique dans laquelle la caisse est branchée).
2. Retirez tout le contenu de l'unité.
3. Retirez la grille avant.
4. Nettoyez le condenseur à l'aide d'un aspirateur pour enlever les débris (feuilles, poussière, etc.) accumulés à l'intérieur de la grille.
5. Réinstallez la grille avant.
6. Nettoyez l'intérieur de l'unité à l'aide d'un détergent pour inox et lustrez (voir page 10).
7. Nettoyez l'extérieur de l'unité à l'aide d'un détergent pour inox et lustrez (voir page 10).

*REMARQUE: Ne placez pas de couvercle sur l'unité. Bien que cela ne soit pas requis, vous pouvez choisir de retirer l'unité de l'emplacement extérieur et l'entreposer à l'intérieur.*

#### **▲ PRÉCAUTION**

L'utilisation de l'unité à des températures inférieures à celles recommandées annule la garantie.

#### DÉMARRAGE DE PRINTEMPS

Ce processus doit avoir lieu après que les basses températures quotidiennes sont ci-dessus aux températures indiquées ci-dessous:

Modèles de réfrigérateur: 38°F [+3°C] Centre de boissons/bière: 42°F [+6°C]

Modèles de congélateur: 32°F [0°C] Réserve de vin: 45°F [+7°C]

1. Retirez la grille.
2. Vérifiez le condenseur pour vous assurer qu'il est exempt de débris et utilisez un aspirateur pour nettoyer si nécessaire.
3. Refixez la grille à l'unité.
4. Nettoyez l'intérieur de l'unité à l'aide d'un détergent pour inox et lustrez (voir page 10).
5. Nettoyez l'extérieur de l'unité à l'aide d'un détergent pour inox et lustrez (voir page 10).
6. Branchez l'unité dans la prise électrique ou allumez le disjoncteur.
7. Allumez l'interrupteur général situé derrière la grille. Appuyez une fois sur le bouton OFF (arrêt) pour allumer l'unité. L'écran du régulateur affichera la température réelle à l'intérieur de la caisse.
8. Le processus de refroidissement commencera à apporter l'unité à la température réglée. Il est recommandé de faire fonctionner l'unité pendant 24 heures afin de stabiliser la température de fonctionnement avant de l'utiliser.

#### **▲ DANGER**

N'essayez jamais de réparer ou d'effectuer l'entretien de l'unité avant de débrancher son alimentation électrique!

#### REMPACEMENT DE LUMIÈRE LED

Pour recevoir des pièces et / ou un service ainsi que le nom et le numéro de téléphone du représentant de service autorisé Hestan le plus proche, veuillez contacter votre revendeur ou distributeur Hestan, ou le service clientèle Hestan en appelant le 888-905-7463 ou en envoyant un e-mail à [outdoorwarranty@hestan.com](mailto:outdoorwarranty@hestan.com)



## ENTRETIEN DE L'ACIER INOXYDABLE

L'acier inoxydable est couramment utilisé dans les appareils des cuisines de restaurants et de résidences à cause de sa robustesse, de sa capacité de résistance à la corrosion et de sa facilité de nettoyage. Ces caractéristiques du métal sont malheureusement tenues pour acquises et on présume qu'aucun problème n'apparaîtra en cours de service. Un certain soin est toutefois nécessaire pour garantir une longue durée de service de l'appareil.

L'inox est un métal « passif », car il contient d'autres métaux, comme le chrome, le nickel et le manganèse, qui stabilisent les atomes. Le chrome fournit une pellicule passive invisible qui recouvre la surface de l'acier, agissant comme un bouclier contre la corrosion. Tant que la pellicule est intacte et non contaminée, le métal est passif et inoxydable. Si la pellicule passive de l'inox a été rompue, le matériel peut commencer à se corroder et rouiller.

Trois matériaux ou procédés peuvent briser la couche passive de l'inox et faciliter la corrosion :

- Abrasion mécanique
- Accumulations et eau
- Chlorures

L'abrasion mécanique se réfère aux éléments susceptibles de rayer une surface d'acier. Les plaquettes en acier, les brosses métalliques et les racloirs sont des exemples parfaits.

L'eau sort du robinet à divers degrés de dureté. L'eau dure peut laisser des taches. S'ils ne sont pas éliminés, ces dépôts briseront la couche passive et rouilleront l'inox. D'autres dépôts résultant de la préparation des aliments doivent être rapidement éliminés à l'aide d'un détergent approprié.

Les chlorures se trouvent presque partout. Ils sont dans l'eau, dans la nourriture et dans le sel de table. L'une des sources de chlorure la plus dangereuse sont les détergents domestiques et industriels.

## EMPÊCHER LE ROUILLEMENT DE L'ACIER INOXYDABLE

Utilisez des outils non-abrasifs pour nettoyer les produits en inox. Les chiffons doux et les tampons à rincer en plastique ne nuisent pas à la couche passive de l'acier. Nettoyez conformément aux lignes de polissage. Certains aciers inoxydables ont des lignes ou des « grains » de polissage visibles. Lorsque des lignes visibles sont présentes, frottez toujours dans un mouvement parallèle aux lignes. Lorsque les grains ne sont pas visibles, frottez en ligne droite, pas dans un mouvement circulaire.

Utilisez des détergents alcalins, alcalins chlorés ou sans chlorures. Alors que de nombreux détergents traditionnels sont chargés de chlorures, l'industrie fournit un choix grandissant de détergents sans chlorure. Si vous n'êtes pas sûr du contenu en chlorures du détergent utilisé, communiquez avec le fournisseur du détergent concerné. Si votre détergent actuel contient des chlorures, demandez à votre fournisseur une alternative. Évitez les détergents contenant du sel quaternaire, car ce dernier peut également attaquer l'inox et causer la corrosion ou le rouillement.

Gardez les équipements alimentaires propres. Utilisez des détergents alcalins, alcalins chlorés ou sans chlorures à la concentration recommandée. Évitez la formation de taches tenaces de calcaire par des nettoyages fréquents. La cause la plus probable de dommages sont les chlorures dans l'eau. N'oubliez pas, l'ajout de chaleur aux détergents contenant des chlorures augmente considérablement leur effet sur l'inox.

L'utilisation de détergents chlorés doit être immédiatement suivie d'un rinçage et essuyage. Il est préférable d'essuyer tout de suite tous détergents ou eau restants. Après avoir essuyé les équipements, laissez-les sécher à l'air. L'oxygène aide à maintenir la pellicule passive de l'inox.

## NETTOYAGE DE L'INTÉRIEUR/EXTÉRIEUR DE LA CAISSE

### **▲ PRÉCAUTION**

N'utilisez JAMAIS de l'acide chlorhydrique (acide muriatique) sur l'inox. N'utilisez pas de détergents ou de chiffons abrasifs sur les surfaces intérieures ou extérieures ou sur les pièces amovibles.

Les panneaux de verre peuvent être nettoyés à l'aide d'un détergent pour verre standard disponible sur le marché.



## NETTOYAGE (suite)

Pour nettoyer les surfaces et les pièces amovibles nonmétalliques intérieures et extérieures, lavez avec une solution douce d'eau tiède et du savon avec un peu de bicarbonate de soude. Rincez et séchez soigneusement. Évitez de projeter de l'eau sur les ampoules, les commandes, les moteurs des ventilateurs et les façades en bois inachevé du casier à vin.

### Nettoyage du condenseur

Le condenseur (situé derrière le couvercle de la grille avant) doit être nettoyé tous les trois (3) mois. Utilisez une brosse à poils doux et un aspirateur pour enlever la poussière et les peluches.

**▲ DANGER** RÉFRIGÉRANT INFLAMMABLE - RISQUE D'INCENDIE OU D'EXPLOSION.  
N'endommagez pas les tubes de réfrigération.

**▲ PRÉCAUTION** Évitez d'endommager ou écraser les ailettes ou les tubes du condensateur.

### ENTRETIEN DES SURFACES PEINTES (LE CAS ÉCHÉANT)

Les appareils Hestan sont disponibles en standard en acier inoxydable ou offrent également 11 couleurs au choix. Les peintures en poudre résistantes appliquées sur ces panneaux sont communément utilisées sur les pièces automobiles, ainsi que sur les appareils électroménagers à usage commercial et résidentiel à cause de leur excellente résistance à l'écaillage et à divers produits chimiques. Le fini devrait bien résister à l'extérieur dans la plupart des situations. Toutefois, comme pour toute surface peinte, le nettoyage de ce fini doit être effectué avec un soin particulier.

Pour nettoyer la surface à revêtement de peinture en poudre :

1. Éliminer avec précaution tous les dépôts avec une éponge humide.
2. Utiliser une brosse (non abrasive) ou un chiffon doux et une solution de détergent ménager doux pour enlever la poussière, le sel et les autres dépôts. Ne jamais utiliser de nettoyeurs à base de solvants, nettoyeurs pour acier inoxydable, dégraissants puissants, produits à nettoyer les fours, etc. sur les surfaces peintes, car ils peuvent endommager la peinture de façon irréparable.
3. Rincer à l'eau douce propre et sécher avec un chiffon propre.

### AUTRES CONSIDÉRATIONS

Gardez toujours la zone de la grille de ventilation avant exempte d'obstacles et de débris. Les environnements de jardin sont agressifs pour le fini de ce gril. Une exposition prolongée au soleil, à l'eau, aux produits chimiques de jardin et aux éléments pourrait altérer l'aspect de l'acier inoxydable. Cela est particulièrement évident en bord de mer.

Les matériaux utilisés pour nos appareils ont été testés dans des solutions salines présentant une salinité supérieure à celle de l'eau de mer. Ils ont été également testés par une exposition à des aliments très acides. Pendant et après ces tests, nous nous sommes aperçus que ces matériaux pouvaient résister à une telle exposition pendant des périodes prolongées. Les substances corrosives susmentionnées, ainsi que la négligence, peuvent toutefois conduire à une situation dans laquelle ces conditions pourraient se combiner pour causer certains dégâts.

Dans les régions désertiques, le sable chassé par le vent est extrêmement abrasif et une exposition constante à celui-ci finira par piquer et rayer la surface.



### Détergents recommandés pour des situations spécifiques

Tâche	Détergent	Commentaires
Nettoyage de routine	Savon, ammoniacal, détergent	Appliquez avec une éponge ou un chiffon doux
Empreintes et taches	Areal 20, Lac-O-Nu, Lumin Wash, O-Cedar Cream Polish	Fournit film barrière pour minimiser les empreintes. Peut être utilisé sur toutes les finitions. Frottez la surface avec un chiffon, tel qu'indiqué sur l'emballage.
Taches tenaces et décolorations	AllChem Concentrated Cleaner, Samae, Twinkle, Cameo Copper Cleaners, Grade FFF Italian Pumice Whiting, Steel Bright, Lumin Cleaner, Zud Restoro, Sta-Clean, Highlite Cooper's Stainless Steel Cleaner ou Revere Stainless Steel Cleaner	Appliquez avec une éponge ou un chiffon humide, puis rincez à l'eau claire et séchez.
	Old Dutch, Lighthouse Sunbrite, Wyandotte Bab-O, Gold Dust, Sapollo, Bon Ami ou Comet	Pour ces détergents ménagers, frottez avec un chiffon humide. Ils peuvent contenir des agents de blanchiment chlorés, donc rincez soigneusement après utilisation et essuyez.
	Liquid NuSteel ou Dubois Temp	Pour ces produits, frottez la surface avec un chiffon sec en utilisant seulement une petite quantité de détergent. Rincez à l'eau et séchez.
Teinte de chaleur ou décoloration lourde	Penny-Brite, Copper Brite, Paste Nu-Steel, Dubois Temp ou Tarnite	Frottez la surface avec un chiffon sec
	Bar Keepers Friend, Revere Stainless Steel Cleaner, Allen Polish, Steel Bright Wyandotte Bab-O ou Zud	Lors de l'utilisation de ces détergents, appliquez avec une éponge ou un chiffon humide, rincez et essuyez.
Dépôts tenaces, rouille, décoloration, taches atmosphériques industrielles	Oakite No. 33 Dilac, Texo NY, Flash-Klenz Caddy Cleaner, Turco Scale 4368 ou Permag 57	Trempez et nettoyez avec un chiffon propre. Laissez reposer pendant 15 minutes ou plus selon les instructions sur l'emballage, puis rincez et essuyez.
Rouille, décoloration ou corrosion provoquée par des détergents contenant de l'acide chlorhydrique (muriatique) ou de l'eau de Javel	3M Scotch Pad, type A, grade « fin »	Nettoyez la terre de la surface en utilisant les méthodes de nettoyage ci-dessus. Ensuite, frottez légèrement les zones décolorées ou corrodées avec un tampon sec.
L'utilisation de noms brevetés est destinée uniquement à indiquer un type de détergent et ne constitue pas une approbation. L'omission de tout détergent spécialisé n'implique pas son inadéquation. Tous les produits doivent être utilisés en stricte conformité avec les instructions sur l'emballage. <b>REMARQUE : N'utilisez PAS de laine d'acier ou de tampons à récuser pour nettoyer l'inox.</b>		

## ÉLIMINATION



### **⚠ DANGER**

Risque de coincement de l'enfant. Avant de jeter votre ancien réfrigérateur:

- Enlevez les portes.
- Laissez les étagères en place afin que les enfants ne puissent pas facilement grimper à l'intérieur.
- Ne laissez pas les enfants jouer dans, sur ou autour de l'appareil.

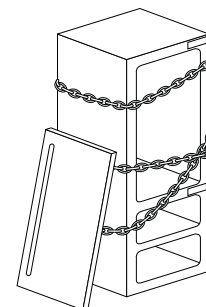

### **⚠ AVERTISSEMENT**

Risque d'incendie ou d'explosion. Veuillez éliminer l'appareil conformément aux réglementations fédérales ou locales pour son réfrigérant inflammable et son gaz de soufflage.



## DÉPANNAGE

Si l'unité semble défectueuse, lisez d'abord la section UTILISATION de ce manuel. Si le problème persiste, consultez cette section de dépannage pour voir si vous pouvez trouver la cause et la solution du problème et le résoudre sans appeler le service technique.

### **⚠️ AVERTISSEMENT**

N'essayez jamais de réparer ou d'effectuer l'entretien de l'unité avant de débrancher son alimentation électrique!

### **⚠️ DANGER**

**RISQUE D'INCENDIE OU D'EXPLOSION - RÉFRIGÉRANT INFLAMMABLE UTILISÉ.** Consultez le manuel de réparation / le guide du propriétaire avant de tenter de réparer ce produit. Toutes les précautions de sécurité doivent être suivies. À réparer uniquement par un personnel qualifié. Ne percez pas les tuyaux de réfrigérant.

Problème	Cause	Solution
Pas d'éclairage intérieur.	Le panneau à LED est inutilisable.	Contactez le service clientèle Hestan.
La lumière reste allumé quand l'interrupteur de porte est fermé.	L'interrupteur manuel est allumé.	Éteignez l'interrupteur manuel.
	La porte ne fait pas contact avec l'interrupteur de porte.	Assurez-vous que la porte se ferme hermétiquement.
Fonctionnement bruyant.	Des sons faibles se faisant entendre du compresseur, du moteur du ventilateur et des vannes.	Fonctionnement normal.
	« Crépitement » pendant le dégivrage.	Fonctionnement normal.
L'affichage LED du régulateur montre rapidement « P1 »	La sonde du thermostat a échoué.	Contactez le service clientèle Hestan.
L'affichage LED du régulateur montre rapidement « P2 »	La sonde de l'évaporateur a échoué.	Contactez le service clientèle Hestan.
L'affichage LED du régulateur montre rapidement « HA »	Le compartiment intérieur a dépassé la valeur prédéfinie d'alarme de haute température pendant plus de 30 minutes.	<ul style="list-style-type: none"> <li>* Assurez-vous que la porte est complètement fermée.</li> <li>* Vérifiez la garniture de la porte. Remplacez si nécessaire.</li> <li>* Vérifiez le condenseur et nettoyez-le si nécessaire.</li> <li>* Assurez-vous que la plaque grillagée n'est pas obstruée. Si la température ambiante a récemment changé radicalement, le compartiment risque d'être affecté.</li> <li>* Assurez-vous que l'éclairage intérieur est éteint.</li> <li>* Un produit chaud a été récemment placé dans la caisse. Attendez 24 heures pour que le produit se refroidisse, puis revérifiez la température.</li> </ul>
L'affichage LED du régulateur montre rapidement « LA »	Le compartiment intérieur a dépassé la valeur prédéfinie d'alarme de basse température pendant plus de 30 minutes.	<ul style="list-style-type: none"> <li>* Assurez-vous que la porte est complètement fermée.</li> <li>* Vérifiez la garniture de la porte. Remplacez si nécessaire.</li> <li>* Si la température ambiante a récemment changé radicalement, le compartiment risque d'être affecté.</li> </ul>
L'affichage LED du régulateur montre rapidement « dA »	La porte est ouverte.	* Assurez-vous que la porte est complètement fermée.
L'unité ne fonctionne pas.	Le courant électrique n'arrive pas à l'unité.	* Le disjoncteur de la maison s'est déclenché. Réinitialisez le disjoncteur.
		* Le clavier ON/OFF (marche/arrêt) est éteint. Allumez-le. * S'il s'agit d'un modèle à deux zones, vérifiez l'interrupteur d'alimentation des deux zones (voir page 6).
	Le condenseur est sale.	Nettoyez le condenseur.

## DÉPANNAGE (suite)



Problème	Cause	Solution
Les compartiments sont plus chauds que d'habitude.	La commande est pré réglée sur chaud.	Abaissez la température de consigne. Voir les instructions de changement de la consigne pour le modèle spécifique.
	La lumière reste allumée.	Éteignez l'interrupteur d'éclairage manuel.
	Le condensateur est sale ou obstrué.	Nettoyez le condensateur et dégagez l'obstruction.
	La porte est ouverte ou a été ouverte plus souvent récemment.	Attendez 24 heures et revérifiez la température.
	Les grilles de transfert internes et/ou la protection du ventilateur est obstruée.	* Réinitialisez la température pré réglée si nécessaire – voir pages 6-8 du présent guide. * Assurez-vous que les grilles de transfert et/ou le ventilateur ne sont pas obstrués.
	Un produit chaud a été récemment placé dans la caisse.	Attendez 24 heures pour que le produit se refroidisse, puis revérifiez la température.
Le système fonctionne pendant une longue période de temps.	Le condensateur est sale ou obstrué.	Nettoyez le condensateur et dégagez l'obstruction.
	La porte a été maintenue ouverte pendant une longue période ou a été ouvert plus fréquemment, ou un produit chaud a été récemment placé dans la caisse.	Attendez 24 heures et revérifiez la température.
	Journée chaude et température ambiante élevée.	Il est normal que le système fonctionne plus fréquemment.
De la condensation se forme à l'extérieur du compartiments.	Humidité élevée et/ou ouverture fréquente de la porte.	Fonctionnement normal.
De la condensation se forme à l'intérieur du compartiments.	Humidité élevée et/ou ouverture fréquente de la porte.	Fonctionnement normal.
	La porte ne se ferme et scelle pas correctement.	Assurez-vous que la porte se ferme correctement. Vérifiez la garniture de la porte et remplacez-la si nécessaire.  Si la condensation persiste, contactez le service clientèle Hestan.

FR

## PIÈCES



Veuillez visiter le site Web Hestan pour accéder aux informations sur les pièces de votre produit Hestan. Utilisez uniquement des pièces de rechange et des accessoires d'origine Hestan. Les pièces et accessoires d'origine Hestan sont conçus pour fonctionner correctement avec les produits Hestan et offrir une durée de vie supérieure. L'utilisation de pièces autres que Hestan peut endommager l'appareil et annuler la garantie.

## SERVICE



Toutes les réparations dans le cadre ou en dehors de la garantie doivent être effectuées par du personnel d'entretien qualifié. Pour localiser un réparateur agréé dans la région, s'adresser au concessionnaire Hestan, au représentant local ou à l'usine. Avant d'appeler, veiller à avoir les numéros de modèle et de série à portée de la main. La plaque signalétique est fixée sur le dessus intérieur de la caisse.

Hestan Commercial Corporation  
3375 E. La Palma Avenue  
Anaheim, CA 92806  
(888) 905-7463 ou visitez [www.hestanhome.com](http://www.hestanhome.com)



## GARANTIE LIMITÉE

### GARANTIE:

Hestan Commercial Corporation ("Hestan") garantit à l'acheteur original que pendant la période de Garantie de Base, les produits de Hestan seront exempts de défauts de matériaux et de fabrication, et pendant la période de Garantie Prolongée, le système de réfrigération scellé hermétiquement contenu dans le réfrigérateur encastré de Hestan sera exempt de défauts de matériaux et de fabrication. Ce système est constitué entièrement d'un compresseur, un condenseur, un déshydrateur, la tubulure de raccordement, un évaporateur et une vanne de dérivation du gaz chaud.

La période de Garantie de Base est la suivante:

- Pour un produit ou un modèle de présentoir au sol neuf, la période de deux (2) ans commençant de la date d'achat par l'acheteur original.

La période de Garantie Prolongée ne couvre que le système de réfrigération scellé hermétiquement contenu dans les réfrigérateurs encastrés de Hestan. La période de Garantie Prolongée est la partie de la période de cinq (5) ans commençant à la date d'achat par l'acheteur original qui n'est pas couvert par la période de Garantie de Base.

### RECOURS:

Hestan fournira les pièces et la main-d'œuvre nécessaires pour réparer ou remplacer (au choix de Hestan) toutes les pièces présentant des vices de matériaux ou de fabrication pendant la période de garantie de base. Hestan fournira les pièces de rechange, mais pas la main-d'œuvre, pour toutes les pièces du système de réfrigération scellé hermétiquement présentant des vices de matériaux ou de fabrication pendant la période de garantie prolongée.

Le coût du fret pour expédier les pièces de rechange sera payé par Hestan. Pièces de rechange sont garanties jusqu'à la fin de la période de garantie originale ou pendant quatrevingt-dix (90) jours, la période la plus longue étant retenue.

### ENREGISTREMENT:

Votre produit Hestan peut être enregistré via le formulaire d'enregistrement de garantie en ligne at [www.hestanhome.com](http://www.hestanhome.com).

### AUTRES CONDITIONS GÉNÉRALES:

Cette garantie s'applique uniquement aux produits installés dans les cinquante états des États-Unis, le District de Columbia et les dix provinces du Canada.

Pour obtenir la couverture décrite dans la présente garantie, Hestan ou son distributeur ou concessionnaire agréé doivent recevoir un avis écrit de la demande de garantie pendant la période de garantie applicable. Pour recevoir des pièces et/ou des services d'entretien et le nom et le numéro de téléphone du représentant de service agréé par Hestan le plus proche, veuillez contacter votre distributeur ou concessionnaire Hestan ou le service clientèle de Hestan au 888-905-7463, ou en envoyant un courriel à [outdoorwarranty@hestan.com](mailto:outdoorwarranty@hestan.com).

Tous les services fournis par Hestan en vertu de cette garantie doivent être effectuée par des représentants de service agréés par Hestan, sauf indication contraire écrite par Hestan. Le service sera fourni pendant les heures ouvrables normales.

Cette garantie s'applique uniquement à l'acheteur original du produit Hestan et ne peut pas être cédée ou transférée.

Cette garantie ne couvre pas:

- Les dommages survenant pendant le transport des produits.
- Les produits utilisés d'une manière non appropriée à une utilisation résidentielle ou commerciale légère.
- Les produits qui sont : mal installés; mal utilisés ou utilisés de façon abusive; utilisés à basse tension; câblés d'une manière non conforme aux codes de l'électricité; pas correctement exploités conformément aux instructions de Hestan; pas nettoyés ou entretenus conformément aux instructions Hestan; modifiés; ou endommagés par la foudre ou autres catastrophes naturelles.

## GARANTIE LIMITÉE (suite)



- Les consommables tels que les ampoules.
- Les dommages cosmétiques.
- Les ajustements des commandes, l'inversion de la porte, le nettoyage du condenseur ou autre entretien de routine.
- Les produits dont la preuve d'achat originale, la date de livraison ou le numéro de série ne peut pas être vérifié.
- Les produits dont les pièces défectueuses ne sont pas retournées pour inspection si demandé par Hestan.
- Les dommages matériels causés par les produits, y compris mais non limité à la perte d'aliments en raison de la détérioration et les dommages causés par les fuites d'eau.

FR

LA PRÉSENTE GARANTIE LIMITÉE REMPLACE TOUTE AUTRE GARANTIE, EXPRESSE OU IMPLICITE, Y COMPRIS, MAIS SANS S'Y LIMITER, TOUTE GARANTIE IMPLICITE DE QUALITÉ MARCHANDE OU D'ADÉQUATION À UN USAGE PARTICULIER, POURVU, TOUTEFOIS, QUE DANS LA MESURE REQUISE PAR LA LOI, LES GARANTIES IMPLICITES SONT INCLUSES, MAIS NE S'ÉTENDENT PAS AU-DELÀ DE LA DURÉE DE LA GARANTIE EXPRESSE STIPULÉE DANS LES PRÉSENTES.

LA SEULE RESPONSABILITÉ DE HESTAN ET VOTRE SEUL RECOURS EN VERTU DE LA PRÉSENTE GARANTIE SONT ÉNONCÉS DANS LE PARAGRAPHE INTITULÉ « RECOURS » CI-DESSUS.

HESTAN N'ASSUME AUCUNE RESPONSABILITÉ POUR DES DOMMAGES DIRECTS, INDIRECTS OU SPÉCIAUX DÉCOULANT DE LA VENTE, L'UTILISATION OU L'INSTALLATION DU PRODUIT OU DE TOUTE AUTRE CAUSE QUE CE SOIT, QU'ELLE SOIT FONDÉE SUR LA GARANTIE (EXPRESSE OU IMPLICITE) OU AUTREMENT FONDÉE SUR UN CONTRAT, UN DÉLIT CIVIL OU TOUTE AUTRE THÉORIE DE RESPONSABILITÉ. LA RESPONSABILITÉ DE HESTAN EN CE QUI CONCERNE UN PRODUIT NE DÉPASSERA EN AUCUN CAS LE PRIX D'ACHAT DU PRODUIT.

Il se peut que certains États, Provinces et Territoires n'autorisent pas la limitation de durée d'une garantie implicite ni l'exclusion ou la restriction des dommages directs ou indirects. Les limitations ou exclusions qui précèdent peuvent par conséquent ne pas être applicables. La présente garantie confère des droits précis, auxquels peuvent s'en ajouter d'autres qui varient selon le lieu.

Toute question relative à la présente Garantie limitée peut être adressée à  
Hestan Commercial Corporation au (888) 905-7463

**RETAIN THIS MANUAL FOR FUTURE REFERENCE**  
**CONSERVEZ CE MANUEL POUR UNE RÉFÉRENCE FUTURE**



Hestan Commercial Corporation

3375 E. La Palma Ave.

Anaheim, CA 92806

(888) 905-7463