



» Instructions

Thule Chariot Sport 2

Double & Single

102010XX



Thule Sweden AB
Borggatan 5
335 73 Hillerstorp, Sweden
info@thule.com
www.thule.com

© Thule Group Feb. 2024. All rights reserved.

» PART OF THULE GROUP

5562311001

Bring your life
thule.com

EN Multisport trailer
DE Mehrzweck-Anhänger
FR Multi-purpose trailer
NL Multifunctionele fietskar
ES Remolque para bicicleta multifuncional
PT Trailer multiesportivo
IT Rimorchio multiuso
SV Multisportvagn
DK Multisportstrailer
NO Flerfunksjonsvogn
FI Monikäyttöperävaunu
IS Margnota tengivagn
ET Universaalsed kărud
LV Daudzfunkcionāla piekabe
LT Universalioji priekaba
RU Универсальный прицеп
UK Багатофункціональний причеп
PL Wielofunkcyjna przyczepka

CS Multifunkční přívěs
HU Többfunkciós utánfutó
RO Remorcă multifuncțională
SK Viacúčelový príves
SL večnamenski voziček
BG Многофункционално ремарке
HR Multifunkcionalna prikolica
EL Τρέιλερ πολλαπλών χρήσεων
TR Çok amaçlı dorse
MT Trejler b'hafna użi



נגר רב-תכליתי **HE**
مقطورة متعددة الاستخدام **AR**

ZH 多用途拖车
ZH 多功能拖車
JA 多目的トレーラー
KO 다목적 트레일러
TH รถพ่วงแบบประสม
MS Treler berbilang fungsi

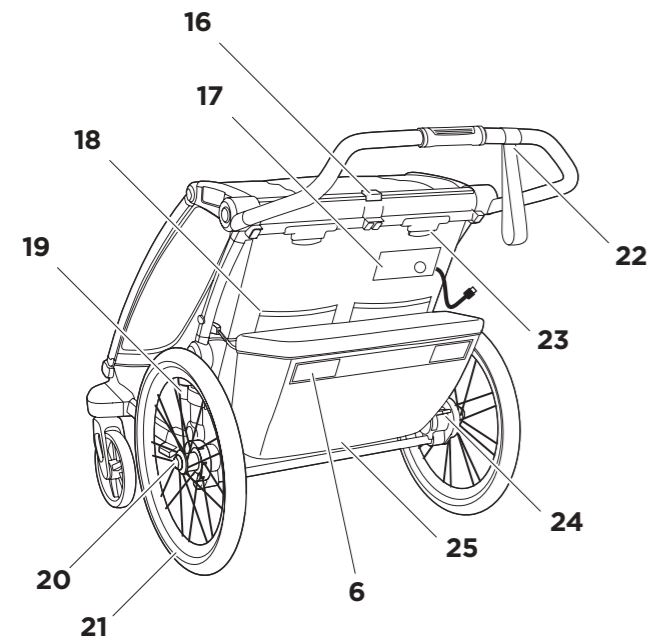
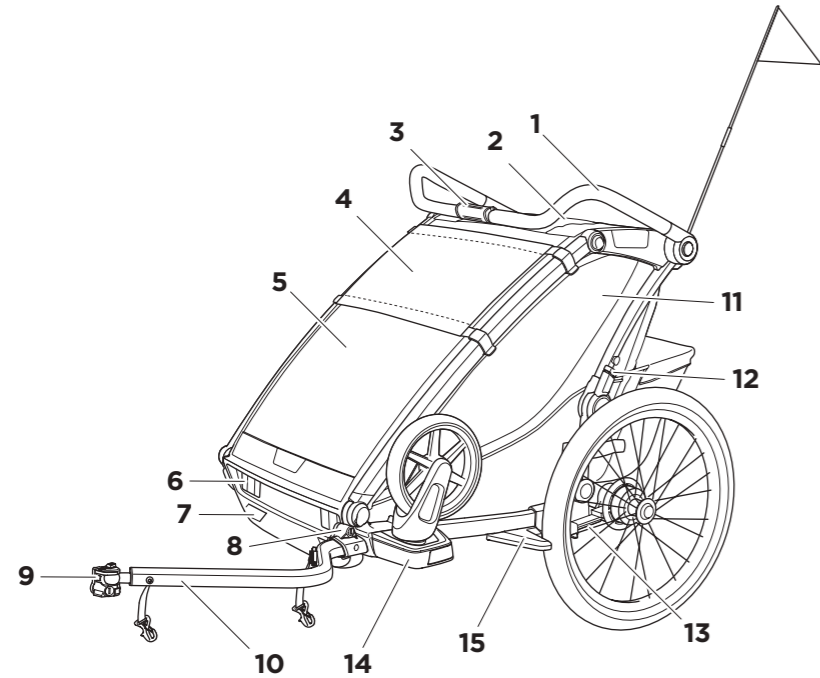
EN 1888-2:2018, EN 15918:2011+A2:2017, ASTM F833-21, ASTM F1975-15



Thule Chariot Sport 2 Single **Thule Chariot Sport 2 Double**

		
	111 cm 44 inch	111 cm 44 inch
	22 kg 49 lbs	22 kg 49 lbs
	6 m - 4 y	6 m - 4 y
	1 - 4 y	1 - 4 y
	15,7 kg 34.6 lbs	17,7 kg 39 lbs
	34 kg 75 lbs	42 kg 92 lbs
	50 kg 110 lbs	60 kg 132 lbs

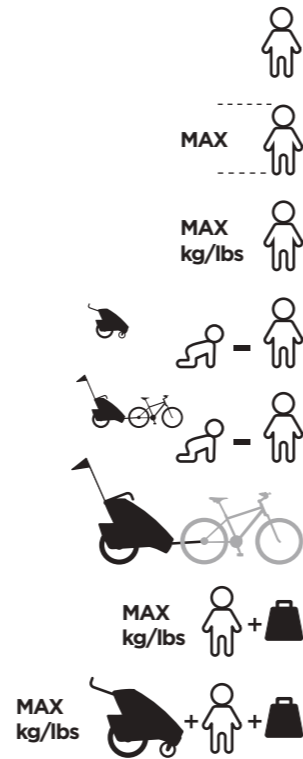

EN *Whichever comes first
 FR *N'importe lequel
 ES *Lo que ocurra primero
 DE *Je nach dem, was zuerst kommt
 NL *Afhankelijk van wat zich het eerst voordoet
 PT *O que vier primeiro
 IT *A seconda di quale si verifica prima
 SV *Beroende på vad som infaller först
 DK *Uanset hvilken, der kommer først
 NO *Det som skjer først
 FI *Kumpi tapahtuukaan ensin
 IS *Sama hvort gerist fyrst
 ET *Kumb on varasem
 LV *Neraugoties uz to, kurš ir pirmāis
 LT *Atsižvelgiant į tai, kas įvyksta pirmiau
 RU *Смотря что наступит ранее
 UK *Залежно від того, що настане раніше
 PL *w zależności które zostanie przekroczone jako pierwsze

CS *Cokoliv, co přijde dříve
 HU *Amelyik előbb történik
 RO *Oricare se realizează mai întâi
 SK *Podľa toho, čo nastane skôr
 SL *Kar je izpolnjeno prej
 BG *Коего е първо
 HR *Ovisno o tome što nastupi prije
 EL *Όποιο έρθει νωρίτερα
 TR *Hangisi önce gerçekleşirse
 MT *Ikun liema jkun li jiġi l-ewwel

HE *המוקדם מביניהם HE
 AR *أيهما يأتي أولاً AR

ZH-CN *以先到达者为准
 ZH-TR *先到达者優先
 JA *どちらでも、早い方を
 KO *이 가운데 먼저인 것
 TH *แล้วแต่ว่ารายการใดจะถึงก่อน
 MS *Mana satu dahulu



www.thule.com/register

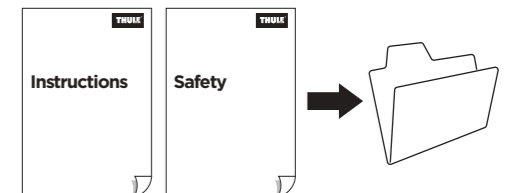

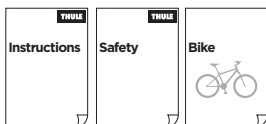
**EN**

IMPORTANT - READ CAREFULLY AND KEEP FOR FUTURE REFERENCE. THE CHILD'S SAFETY MAY BE AFFECTED IF YOU DO NOT FOLLOW THESE INSTRUCTIONS.

READ THE SAFETY MANUAL FOR THULE STROLLERS AND BICYCLE TRAILERS BEFORE USE AND KEEP FOR FUTURE REFERENCE.

FR

IMPORTANT - LISEZ ATTENTIVEMENT CES INSTRUCTIONS ET CONSERVEZ-LES POUR RÉFÉRENCE FUTURE. LEUR NON-RESPECT POURRAIT COMPROMETTRE LA SÉCURITÉ DE VOTRE ENFANT.

LISEZ LE MANUEL DE SÉCURITÉ DES POUSETTES ET REMORQUES DE BICYCLETTE THULE AVANT DE LES UTILISER ET CONSERVEZ-LE POUR RÉFÉRENCE ULTÉRIEURE.

ES

IMPORTANTE - LEER LAS INSTRUCCIONES CUIDADOSAMENTE ANTES DEL USO Y MANTENERLAS PARA FUTURAS CONSULTAS SI NO SIGUE ESTAS INSTRUCCIONES, PUEDE PONER EN PELIGRO LA SEGURIDAD DE SU HIJO.

LEA EL MANUAL DE SEGURIDAD DE LOS CARRITOS Y REMOLQUES PARA BICICLETA DE THULE ANTES DE UTILIZARLOS Y GUÁRDELO PARA FUTURAS CONSULTAS.

DE

WICHTIG - LESEN SIE DIESE ANLEITUNG SORGFÄLTIG DURCH UND BEWAHREN SIE ZUM NACHSCHLAGEN AUF. DIE SICHERHEIT IHRES KINDES KANN BEEINTRÄCHTIGT WERDEN, WENN SIE DIESE ANLEITUNGEN NICHT BEFOLGEN.

LESEN SIE VOR DER VERWENDUNG DAS SICHERHEITSHANDBUCH FÜR THULE KINDERWAGEN UND FAHRRADANHÄNGER UND BEWAHREN SIE ES ZUM SPÄTEREN NACHSCHLAGEN AUF.

NL

IBELANGRIJK - LEES DE GEBRUIKSAANWIJZING ZORGVULDIG DOOR EN BEWAAR DEZE VOOR LATER GEBRUIK. DE VEILIGHEID VAN UW KIND KOMT IN HET GEDRANG ALS U DEZE INSTRUCITIES NIET OPVOLGT.

LEES VOOR GEBRUIK DE VEILIGHEIDSHANDLEIDING VOOR KINDERWAGENS EN FIETSTRAILERS VAN THULE EN BEWAAR DEZE TER REFERENTIE.

PT

IMPORTANTE - LER CUIDADOSAMENTE AS INSTRUÇÕES ANTES DE USAR E GUARDÁ-LAS PARA FUTURA REFERÊNCIA. A SEGURANÇA DA SUA CRIANÇA PODE SER AFECTADA SE NÃO SEGUIR ESTAS INSTRUÇÕES.

LEIA O MANUAL DE SEGURANÇA DOS CARRINHOS INFANTIS E BIKE TRAILERS THULE ANTES DE USAR E GUARDE-O PARA REFERÊNCIA FUTURA.

IT

IMPORTANTE - LEGGERE ATTENTAMENTE LE ISTRUZIONI PRIMA DELL'USO E CONSERVARLE PER FUTURO RIFERIMENTO. LA SICUREZZA DEI TUOI BAMBINI POTREBBE ESSERE A RISCHIO SE NON SEGUI QUESTE ISTRUZIONI.

LEGGERE IL MANUALE DI SICUREZZA PER I PASSEGGINI E I RIMORCHI PER BICI THULE PRIMA DELL'USO E CONSERVARE PER FUTURE CONSULATAZIONI.

SV

VIKTIGT - LÄS ANVISNINGARNA NOGA FÖRE ANVÄNDNING. SPARA DEM FÖR FRAMTIDA BRUK. DITT BARN KAN SKADAS OM DU INTE FÖLJER ANVISNINGARNA.

LÄS SÄKERHETSMANUALEN FÖR THULES VAGNAR OCH CYKELVAGNAR FÖRE ANVÄNDNING OCH BEHÅLL DEN FÖR FRAMTIDA BRUK.

DK

VIGTIGT - LÆS OMHYGGELIGT. GEM TIL FREMTIDIG BRUG. DU RISIKERER AT UDSÆTTE DIT BARN FOR FARE, HVIS DU IKKE FØLGER DISSE ANVISNINGER.

LÆS SIKKERHEDSANVISNINGEN TIL THULE-KLAPVOGNE OG -CYKELTRAILERE IGennem FØR BRUG OG BEHOLD DEM TIL FREMTIDIG REFERENCE.

NO

VIKTIG - TA VARE PÅ DISSE INSTRUKSJONENE, DU KAN FÅ BEHOV FOR DEM SENERE. HVIS DU IKKE FØLGER DISSE INSTRUKSJONENE, KAN DET GÅ UT OVER BARNETS SIKKERHET.

LES SIKKERHETSHÅNDBOKEN FOR THULE-BARNEVOGNER OG -SYKKELVOGNER FØR BRUK, OG TA VARE PÅ DEN I TILFELLE DU FÅR BRUK FOR DEN SENERE.

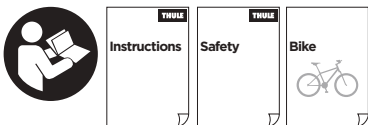
**FI**

TÄRKEÄ - LUE OHJEET HUOLELLISESTI ENNEN KÄYTTÖÄ JA SÄILYÄ NE TULEVAAN KÄYTTÖÄ VARTEN. NÄIDEN OHJEIDEN NOUDATTAMATTA JÄTTÄMINEN VOI VAIKUTTAA LAPSESI TURVALLISUUTEEN.

LUE THULE-LASTENVAUNUJEN JA -PYÖRÄILYVAUNUJEN TURVALLISUUSOPAS ENNEN KÄYTTÖÄ JA PIDÄ SE TALLESSA.

IS

MIKILVÆGT - GEYMIÐ ÞESSAR LEIÐBEININGAR TIL SÍÐARI NOTA. ÖRYGGI BARNSINS KANN AÐ VERA STEFNT Í HÆTTU EF EKKI ER FARIÐ EFTIR ÞESSUM LEIÐBEININGUM.

LESIÐ ÖRYGGISLEIÐBEININGARNAR FYRIR THULE-KERRUR OG -TENGIVAGNA Á REIÐHJÓL FYRIR NOTKUN OG GEYMIÐ ÞÆR TIL SÍÐARI NOTA.

ET

OLULINE - ENNE KASUTAMIST LOE TÄHELEPANELIKULT LÄBI KASUTUSJUHEN-DID JA HOIA NEED ALLES EDASPIDISEKS. KUI TE EI JÄRGI NEID JUHISEID, VÕIB SEE MÕJUTADA TEIE LAPSE OHUTUST.

ENNE KASUTAMIST LUGEJE LÄBI THULE KÄRUDE JA RATTANAAGISTE OHUTUS-JUHEND NING HOIDKE SEE EDASPIDISEKS KASUTAMISEKS ALLES.

LV

SVARĪGI - PIRMS LIETOŠANAS UZMANĪGI IZLASIET ŠO INSTRUKCIJU, UN VĒLĀK TO TURĪET PĀ ROĶAI, LAI BŪTU KUR IESKATĪTIES. ŠO NORĀDĪJUMU NEIEVĒROŠANA VAR APDRAUDĒT JŪSU BĒRNA DROŠĪBU.

PIRMS LIETOŠANAS IZLASIET THULE RATĪNU UN VELOSIPĒDA PIEKĀ-BJU DROŠĪBAS ROKASGRĀMATU UN SAGLABĀJIET TO TURPMĀKĀI IZMANTOŠANAI.

LT

SVARBU - PRIEŠ NAUDOJANT ATIDŽIAI PER-SKAIITYTI INSTRUKCIJAS IR IŠSAUGOTI JAS, KAD BŪTŲ GALIMA VADOVAUTIS IR VĒLIAU. NEATSIŽVELGUS Į ŠIAS INSTRUKCIJAS GALI BŪTI SUMAŽINTAS JŪSŲ VAIKO SAUGUMAS. PRIEŠ NAUDODAMI PERSKAIITYKITE „THULE“ VEŽIMĒLIŲ IR DVIRAČIŲ PRIEKABŲ VADOVĄ IR JO NEIŠMESKITE, KAD GALĒTUMĒTE PERŽIŪRĒTI ATEITYJE.

RU

ВАЖНО - СОХРАНИТЕ ДАННОЕ РУКОВОДСТВО ДЛЯ ДАЛЬНЕЙШЕГО ИСПОЛЬЗОВАНИЯ. ЕСЛИ ВЫ НЕ БУДЕТЕ СЛЕДОВАТЬ ИНСТРУКЦИЯМ, ИЗЛОЖЕННЫМ В РУКОВОДСТВЕ, БЕЗОПАСНОСТЬ ВАШЕГО РЕБЕНКА МОЖЕТ ОКАЗАТЬСЯ ПОД УГРОЗОЙ.

ПЕРЕД ЭКСПЛУАТАЦИЕЙ ИЗУЧИТЕ РУКОВОДСТВО ПО ТЕХНИКЕ БЕЗОПАСНОСТИ ДЛЯ КОЛЯСОК И ВЕЛОСИПЕДНЫХ ПРИЦЕПОВ THULE И СОХРАНИТЕ ЕГО ДЛЯ ДАЛЬНЕЙШЕГО ИСПОЛЬЗОВАНИЯ.

UK

ВАЖЛИВО - ЗБЕРІГАЙТЕ ЦІ ІНСТРУКЦІЇ ДЛЯ ПОДАЛЬШОЇ ДОВІДКИ. НЕДОТРИМАННЯ ЦИХ ІНСТРУКЦІЙ МОЖЕ МАТИ НЕГАТИВНІ НАСЛІДКИ ДЛЯ БЕЗПЕКИ ВАШОЇ ДИТИНИ.

ПЕРЕД ВИКОРИСТАННЯМ ПЕРЕГЛЯНЬТЕ ПОСІБНИК ІЗ БЕЗПЕКИ ДЛЯ КОЛЯСОК І ВЕЛОСИПЕДНИХ ПРИЧЕПІВ THULE ТА ЗБЕРІГАЙТЕ ЙОГО ДЛЯ ДОВІДКИ В МАЙБУТНЬОМУ.

PL

WAŻNE - PRZED UŻYTKOWANIEM DOKŁADNIE PRZECZYTAĆ NINIEJSZĄ INSTRUKCJĘ I ZACHOWAĆ JĄ NA PRZYSZŁOŚĆ. W PRZYPADKU NIE-PRZESTRZEGANIA TYCH INSTRUKCJI BEZPIECZEŃSTWO DZIECKA MOŻE BYĆ ZAGROŻONE.

PRZED ROZPOCZĘCIEM UŻYTKOWANIA WÓZKÓW I PRZYCZEPEK ROWEROWYCH THULE PRZECZYTAJ BROSZURĘ DOTYCZĄCĄ BEZPIECZEŃSTWA I ZA-CHOWAJ JĄ DO WYKORZYSTANIA W PRZYSZŁOŚCI.

CS

DŮLEŽITÉ - PŘED POUŽITÍM SI PŘEČTĚTE POZORNĚ NÁVOD A USCHOVEJTE PRO POZDĚJŠÍ NAHLĚDNUTÍ. PŘI NEDODRŽENÍ TĚCHTO POKYŇŮ MŮŽE BYT OHROŽENA BEZPEČNOST VAŠICH DĚTÍ.

PŘED POUŽITÍM SI PŘEČTĚTE TENTO BEZPEČNOSTNÍ MANUÁL PRO VOZÍKY ZA KOLO A PEČLIVĚ SI JEJ ULOŽTE, ABYSTE SE K NĚMU MOHLI KDYKOLI VRÁTIT.

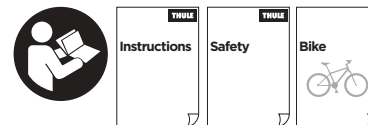
**HU**

FONTOS - HASZNÁLAT ELŐTT FIGYELMESEN OLVASSA EL AZ UTASÍTÁSOKAT ÉS ŐRIZZE MEG A JÖVŐBENI HIVATKOZÁSHOZ. HA NEM TARTJA BE AZ ÚTMUTATÓ JAVASLATAIT, A GYERMEKÉT KOCKÁZATNAK TESZI KI.

A HASZNÁLATBAVÉTEL ELŐTT OLVASSA EL A THULE BABAKOCSIKHOZ ÉS KERÉKPÁRUTÁNFUTÓKHOZ KÉSZÜLT BIZTONSÁGI ÚTMUTATÓT, ÉS TARTSA AZT KÉSŐBB IS HOZZÁFÉRHETŐ HELYEN.

RO

IMPORTANT - PĂSTRĂȚI ACESTE INSTRUCȚIUNI PENTRU CONSUL-TARE ULTERIOARĂ. DACĂ NU URMAȚI INSTRUCȚIUNILE, POATE FI AFECTATĂ SIGURANȚA COPILOR DVS.

ÎNAINTE SĂ UTILIZAȚI CĂRUȚIOARELE ȘI REMORCILE DE BICICLEȚĂ THULE, CĂȚIȚI MANUALUL PRIVIND SIGURANȚA ȘI PĂSTRĂȚI-L PENTRU CONSULTARE ULTERIOARĂ.

SK

DÔLEŽITÉ - PRED POUŽITÍM PREČÍTAJTE POZORNE TENTO NÁVOD A USCHOVAJTE HO PRE BUDÚCU POTREBU. PRI NEDODRŽANÍ TYCHTO POKYŇOV MÔŽE BYŤ OHROZENÁ BEZPEČNOSŤ VAŠICH DETÍ.

PRED POUŽITÍM SI PREČÍTAJTE BEZPEČNOSTNÝ MANUÁL PRE KOČÍKY A PRÍVESY NA BICYKEL THULE A UCHOVAJTE HO NA BUDÚCE POUŽITIE.

SL

POMEMBNO - PRED UPORABO POZORNO PREBERITE NAVODILA IN JIH SHRANITE KOT NAPOTEK ZA V PRIHODNJE. ČE JIH NE UPOŠTEVATE, LAHKO OGROŽITE VARNOST OTROK.

PRED UPORABO PREBERITE VARNOSTNI PRIROČNIK ZA OTROŠKE VOZIČKE IN PRIKOLICE ZA KOLEŠA THULE TER GA SHRANITE ZA POZNEJŠO UPORABO.

BG

ВАЖНО - ЗАПАЗЕТЕ ТЕЗИ ИНСТРУКЦИИ ЗА БЪДЕЩИ СПРАВКИ. АКО НЕ ГИ СПАЗВАТЕ, ТОВА МОЖЕ ДА СЕ ОТРАЗИ НА БЕЗОПАСНОСТТА НА ДЕЦАТА ВИ.

ПРЕДИ УПОТРЕБА ПРОЧЕТЕТЕ РЪКОВОДСТВОТО ЗА БЕЗОПАСНОСТ НА THULE STROLLER И BICYCLE TRAILER И ГО ЗАПАЗЕТЕ ЗА БЪДЕЩИ СПРАВКИ.

HR

VAŽNO - SAČUVAJTE OVE UPUTE ZA BUDUĆU UPORABU. NEPRIDRŽAVANJE OVIH UPUTA MOŽE UTJECATI NA SIGURNOST VAŠEG DJETETA.

PRIJE UPORABE KOLICA I PRIKOLICA ZA BICIKL TVRTKE THULE PROČITAJTE PRIRUČNIK O SIGURNOSTI I SAČUVAJTE GA ZA BUDUĆU UPORABU.

EL

ΣΗΜΑΝΤΙΚΟ - ΦΥΛΑΞΤΕ ΑΥΤΕΣ ΤΙΣ ΟΔΗΓΙΕΣ ΓΙΑ ΜΕΛΛΟΝΤΙΚΗ ΑΝΑΦΟΡΑ. ΑΝ ΔΕΝ ΑΚΟΛΟΥΘΗΣΕΤΕ ΑΥΤΕΣ ΤΙΣ ΟΔΗΓΙΕΣ, ΜΠΟΡΕΙ ΝΑ ΥΠΑΡΞΟΥΝ ΕΠΙΠΤΩΣΕΙΣ ΣΤΗΝ ΑΣΦΑΛΕΙΑ ΤΟΥ ΠΑΙΔΙΟΥ ΣΑΣ.

ΔΙΑΒΑΣΤΕ ΤΟ ΕΓΧΕΙΡΙΔΙΟ ΑΣΦΑΛΕΙΑΣ ΓΙΑ ΤΑ ΚΑΡΟΤΣΙΑ ΚΑΙ ΤΑ ΤΡΕΙΛΕΡ ΠΟΔΗΛΑΤΟΥ ΤΗΣ THULE ΠΡΙΝ ΑΠΟ ΤΗ ΧΡΗΣΗ ΚΑΙ ΦΥΛΑΞΤΕ ΤΟ ΓΙΑ ΜΕΛΛΟΝΤΙΚΗ ΑΝΑΦΟΡΑ.

TR

ÖNEMLİ - BU TALIMATLARI İLERİDE BAŞVURMAK ÜZERE SAKLAYIN. BU TALIMATLARA UYMAZSANIZ ÇOCUĞUNUZUN GÜVENLİĞİ ETKİLENEBİLİR.

KULLANMADAN ÖNCE THULE BEBEK ARABALARI VE BİSİKLET DORSELERİ İÇİN GÜVENLİK KILAVUZU'NU OKUYUN VE GELECEKTE BAŞVURMAK AMACIYLA SAKLAYIN.

MT

IMPORTANTI - AQRA L-ISTRUZZJONIJIET TAJJEB QABEL TUŻA U ŻOMMOM GĦAL REFERENZA FUTURA. IS-SIGURTA' TAT-TFAL TISTA' TKUN AFFETTWATA JEKK MA SSEGWIX DAWN L-ISTRUZZJONIJIET.

DAWN L-ISTRUZZJONIJIET. AQRA L-MANWAL TAS-SIKUREZZA GĦALL-ISTROLLERS U L-BICYCLE TRAILERS TA' THULE QABEL L-UŻU U ŻOMMU GĦAL REFERENZA FIL-FUTUR.

HE

חשוב - שמור הנחיות אלה לעיון במועד מאוחר יותר הבטיחות של ילדך עלולה להיפגע אם לא תמלא אחר הנחיות אלה

יש לקרוא את מדריך הבטיחות לטיולונים ולנגררי האופניים של Thule לפני השימוש ולשמור לעיון בעתיד

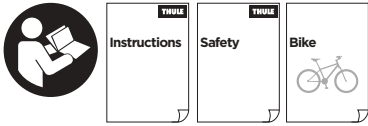

AR

هام - احتفظ بهذه الإرشادات للرجوع إليها في المستقبل. قد تتأثر سلامة أطفالك إذا لم تتبع هذه الإرشادات.

اقرأ دليل سلامة عربات ومقطورات العجلة من Thule قبل الاستخدام واحتفظ به للرجوع إليه في المستقبل.

ZH-SC

重要 - 請妥善保留此說明，以便未來參考使用。如果不遵守這些說明規定，兒童安全可能會受到影響。

請在使用前閱讀 Thule 嬰兒車和自行車拖車的安全手冊，並保留該手冊以供日後參考。

ZH-TR

重要 - 請保留這些說明以供將來參考。如果您不遵守這些說明，您孩子的安全可能會受到影響。

使用前請參閱 Thule 嬰兒推車和自行車拖車的安全手冊，並請妥善保存此手冊以便未來參考使用。

JA

重要 - 以下の指示は、今後も参照できるように保管してください。以下の指示に従わない場合、お子様の安全が脅かされる可能性があります。

Thule のベビーカーとサイクルトレーラーをご利用になる前に、安全マニュアルをお読みいただき、今後も参照できるように保管してください。

KO

중요 - 나중에 참고할 수 있도록 이 지침을 잘 보관하십시오. 이러한 지침을 따르지 않으면 자녀 안전에 좋지 않은 영향을 줄 수 있습니다.

사용 전에 Thule 유모차와 자전거 트레일러의 안전 설명서를 잘 읽고 나중에 참고할 수 있도록 보관하십시오.

TH

สำคัญ - เก็บคำแนะนำเหล่านี้ไว้ใช้อ้างอิงในอนาคต ความปลอดภัยของเด็กอาจได้รับผลกระทบหากคุณไม่ปฏิบัติตามคำแนะนำเหล่านี้

อ่านคู่มือความปลอดภัยสำหรับ Thule Strollers และ Bicycle Trailers ก่อนใช้งาน และเก็บไว้เพื่อการอ้างอิงในอนาคต

MS

PENTING - SIMPAN ARAHAN INI UNTUK RUJUKAN MASA HADAPAN. KESELAMATAN ANAK ANDA MUNGKIN TERJEJAS JIKA ANDA TIDAK MENGIKUTI ARAHAN INI.

BACA MANUAL KESELAMATAN BAGI KERETA SORONG DAN TRELER BASIKAL THULE SEBELUM GUNA DAN SIMPAN UNTUK RUJUKAN MASA HADAPAN.

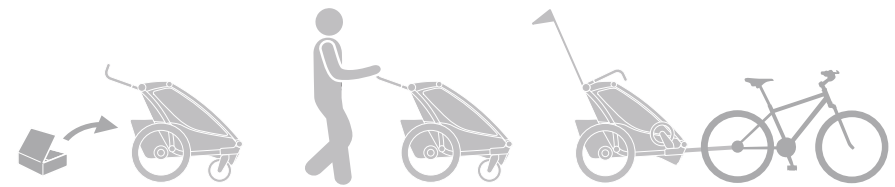

8	EN
9	FR
10	ES
11	DE
12	NL
13	PT
14	IT
15	SV
16	DK
17	NO
18	FI
19	IS
20	ET
21	LV
22	LT
23	RU
24	UK
25	PL
26	CS
27	HU
28	RO
29	SK
30	SL
31	BG
32	HR
33	EL
34	TR
35	MT
36	HE
37	AR
38	ZH
39	ZH
40	JA
41	KO
42	TH
43	MS
44-48	!
49-86	

Features

- | | |
|----------------------------|--|
| 1. Adjustable handlebar | 14. Stroller wheel |
| 2. Viewing window | 15. Wheel deflector |
| 3. Twist brake | 16. Integrated back light |
| 4. Sunshade | 17. Pocket for backlight power (USB-C) |
| 5. Weather and mesh covers | 18. Mesh pockets |
| 6. Reflectors | 19. Bike arm storage / Fold lock |
| 7. Vents | 20. Wheel release button |
| 8. One key system | 21. Reflective tires |
| 9. ezHitch | 22. Wrist strap |
| 10. Bike arm | 23. Reclining seat(s) |
| 11. Removable window | 24. Parking brake pedal |
| 12. Fold lock | 25. Cargo bag |

Visual language

WARNING

indicates a hazardous situation which, if not avoided, could result in death or serious injury.

 **NOTE** indicates additional information that is useful for trouble-free and optimal use of the product.

 Visual check ok

 Visual check wrong

 Audible click

Maintenance

Keeping this Thule child carrier clean and well maintained is an important factor in keeping it in good condition.

It is highly recommended that you take your child carrier to an authorized service provider once a year to keep it in the best possible condition.

Regularly inspect your Thule child carrier and accessories for damage and signs of wear:

- Check metal components for any dents or cracks. Do not use the child carrier if any metal components are cracked or damaged.
- Examine the child carrier to see if any of the fasteners are bent, broken, missing or loose. Tighten any loose fasteners and replace any damaged or missing fasteners.
- Examine the fabric regularly for tears, worn spots or any other signs of damage.

Regularly clean the child carrier with warm water and a mild soapy solution. Never use harsh cleansers or solvents.



Clean the wheel axles and apply grease or oil to all exposed moving parts. Have the wheels inspected and serviced at least once a year.

Store your child carrier and accessories in a dry area out of direct sunlight.

Before storing your child carrier, it should be dry to prevent the growth of mold or bacteria.

Accessories

Thule offers several accessories that are compatible with your child carrier. Contact your local dealer or visit www.thule.com for more information.

Caractéristiques

- | | |
|---------------------------------|---|
| 1. Guidon réglable | 14. Roue de poussette |
| 2. Fenêtre d'observation | 15. Protection de jante de roue |
| 3. Frein à main | 16. Rétroéclairage intégré |
| 4. Pare-soleil | 17. Poche pour l'alimentation du rétroéclairage (USB-C) |
| 5. Toile et filet de protection | 18. Poches en filet |
| 6. Réflecteurs | 19. Stockage du bras de fixation |
| 7. Events de ventilation | 20. Bouton-poussoir roue |
| 8. One Key System | 21. Pneus réfléchissants |
| 9. ezHitch | 22. Dragonne |
| 10. Bras de fixation | 23. Siège(s) inclinable(s) |
| 11. Fenêtre amovible | 24. Pédale du frein de stationnement |
| 12. Verrouillage | 25. Sac de chargement |

Symboles

AVERTISSEMENT

indique une situation potentiellement dangereuse qui, si elle n'est pas évitée, pourrait provoquer des blessures graves, voire mortelles.

 **REMARQUE** indique comment répondre à une situation donnée et vous donnent des conseils sur le fonctionnement des options disponibles.

 Contrôle visuel ok

 Contrôle visuel mauvais

 Clic audible

- Vérifiez que les pièces métalliques ne sont ni bosselées ni fissurées. N'utilisez pas la remorque pour enfant si les pièces métalliques sont fissurées ou endommagées. Examinez les attaches de la remorque pour enfant afin de vous assurer qu'elles ne soient ni pliées ou brisées, ni manquantes ou desserrées. Resserrez les attaches desserrées et remplacez celles qui sont endommagées ou manquantes.
- Vérifiez régulièrement que le tissu ne présente pas de déchirures, d'usure ni d'autres signes de détérioration.

Nettoyez régulièrement la remorque pour enfant avec de l'eau tiède et un savon doux. N'utilisez jamais de détergents puissants ni de solvants.



Nettoyez les essieux de roue et appliquez de la graisse ou de l'huile sur les pièces mobiles visibles. Les roues doivent être inspectées et entretenues au moins une fois par an.

Rangez votre remorque pour enfant et vos accessoires dans un endroit sec à l'abri de la lumière directe du soleil.

Avant le rangement, votre remorque pour enfant doit être sèche afin d'éviter le développement de moisissures ou de bactéries.

Accessoires

Thule propose de nombreux accessoires compatibles avec votre remorque pour enfant. Pour de plus amples informations, contactez le revendeur le plus proche ou visitez notre site Web : www.thule.com.

Entretien

Pour maintenir la remorque pour enfant Thule en bon état, il est important de la garder propre et de bien l'entretenir.

Il est fortement recommandé d'apporter la remorque pour enfant dans un centre de services autorisé une fois par an afin de la maintenir dans le meilleur état possible.

Inspectez régulièrement votre remorque pour enfant Thule et les accessoires pour vous assurer qu'ils ne montrent aucun signe de détérioration ou d'usure :

Características

1. Manillar ajustable
2. Ventana de visualización
3. Freno de giro
4. Parasol
5. Cubiertas impermeables y de malla
6. Reflectores
7. Orificios de ventilación
8. Sistema monollave
9. ezHitch
10. Brazo de bicicleta
11. Ventana desmontable
12. Bloqueo de plegado
13. Suspensión ajustable
14. Rueda de carrito
15. Protector para rueda
16. Luz trasera integrada
17. Bolsillo para alimentación de la luz trasera (USB-C)
18. Bolsillos de malla
19. Almacenamiento de brazo de bicicleta
20. Botón de desbloqueo de las ruedas
21. Neumáticos reflectantes
22. Correa para muñeca
23. Asiento(s) reclinable(s)
24. Pedal del freno de estacionamiento
25. Bolsa de carga

Lenguaje visual

ADVERTENCIA

Indica una situación de posible peligro que, si no se evita, podría provocar lesiones graves o incluso la muerte.

 **NOTA** Indica información adicional que es útil para un uso óptimo y sin problemas del producto.

 Comprobación visual - ok

 Comprobación visual - incorrecta

 Clic audible

Mantenimiento

Tener el remolque Thule limpio y bien mantenido es un factor importante para mantenerlo en condiciones óptimas.

Se recomienda encarecidamente llevar el remolque a un servicio técnico autorizado una vez al año para mantenerlo en el mejor estado posible.

Examine regularmente el remolque Thule y los accesorios por si presentan daños o signos de desgaste:

- Compruebe si los componentes de metal presentan grietas o abolladuras. No utilice el remolque si algún componente metálico presenta grietas o daños.

- Examine el remolque para comprobar si alguno de los cierres está doblado, roto, suelto o se ha perdido. Apriete cualquier cierre suelto y sustituya los cierres que falten o que estén dañados.
- Examine el tejido con regularidad por si presenta desgarros, puntos desgastados o cualquier otro signo de daño.

Limpie regularmente el remolque con agua tibia y una solución jabonosa suave. No utilice nunca limpiadores o disolventes agresivos.



Limpie los ejes de las ruedas y aplique grasa o aceite a todas las partes móviles expuestas. Haga inspeccionar y revisar las ruedas al menos una vez al año.

Guarde el remolque y los accesorios en un lugar seco alejado de la luz solar directa.

Antes de guardar el remolque debe estar totalmente seco para evitar el crecimiento de mohos o bacterias.

Accesorios

Thule ofrece varios accesorios que son compatibles con el remolque. Póngase en contacto con su distribuidor local o visite www.thule.com para obtener más información.

Ausstattung

1. Verstellbarer Schiebebügel
2. Sichtfenster
3. Drehgriffbremse
4. Sonnenblende
5. Wetter- und Insektenschutz
6. Reflektoren
7. Lüftungsschlitze
8. One-Key-System
9. ezHitch
10. Fahrradhaltearm
11. Abnehmbares Fenster
12. Transportsperre
13. Einstellbare Federung
14. Stroller-Rad
15. Felgenschutz
16. Integrierte Rückleuchte
17. Tasche für die Stromversorgung der Hintergrundbeleuchtung (USB-C)
18. Netztaschen
19. Fahrradhaltearm-Aufbewahrung
20. Entriegelungsknopf
21. Reflektierende Räder
22. Handgelenkschlaufe
23. Liegesitz(e)
24. Feststellbremspedal
25. Gepäcktasche

Bildsprache

WARNUNG

Eine mögliche Gefahrensituation, die, wenn sie nicht vermieden wird, zum Tod oder zu ernsthaften Verletzungen führen kann.

 **HINWEIS** Eine zusätzliche Information, die für eine problemlose und optimale Verwendung des Produkts nützlich ist.

 Sichtprüfung i. O.

 Sichtprüfung nicht i. O.

 Hörbares Klicken

Wartung

Warten und reinigen Sie den Thule Kindertransporter regelmäßig, um ihn lange Zeit in einem guten Zustand zu erhalten.

Es wird dringend empfohlen, dass Sie Ihren Kindertransporter einmal jährlich von einem autorisierten Fachbetrieb warten lassen, um ihn im bestmöglichen Zustand zu halten.

Überprüfen Sie Ihren Thule Kindertransporter und Zubehör regelmäßig auf Schäden und Abnutzungserscheinungen:

- Prüfen Sie alle Metallbauteile auf mögliche Brüche oder Risse. Benutzen Sie den Thule Kindertransporter nicht, wenn Metallbauteile Risse aufweisen oder beschädigt sind.
- Überprüfen Sie den Kindertransporter darauf, ob Befestigungen oder Verschlüsse verbogen, defekt, fehlend oder locker sind. Ziehen Sie lose Befestigungen oder Verschlüsse fest und ersetzen Sie beschädigte oder fehlende Teile.
- Untersuchen Sie den Stoff regelmäßig auf Risse, abgenutzte Stellen oder andere Anzeichen von Beschädigungen.

Reinigen Sie den Kindertransporter regelmäßig mit warmem Wasser und einer milden Seifenlauge. Verwenden Sie niemals aggressive Reinigungs- oder Lösungsmittel.

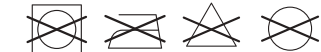

Reinigen Sie die Radachsen und schmieren Sie alle freiliegenden beweglichen Teile mit Fett oder Öl. Kontrollieren Sie stets die Räder und lassen Sie mindestens einmal im Jahr Wartungsarbeiten durchführen.

Lagern Sie Ihren Kindertransporter und Zubehör an einem trockenen Ort ohne direkte Sonneneinstrahlung.

Vor der Lagerung muss der Kindertransporter trocken sein, damit es nicht zu Schimmel- oder Bakterienbildung kommt.

Zubehör

Thule bietet verschiedenes Zubehör an, das mit Ihrem Kindertransporter kompatibel ist. Setzen Sie sich mit Ihrem Händler vor Ort in Verbindung oder besuchen Sie unsere Website unter www.thule.com, wenn Sie weitere Informationen benötigen.

Eigenschappen

1. Verstelbare duwbeugel
2. Kijkvenster
3. Draairem
4. Zonnescherm
5. Regen- en gaashoes
6. Reflectoren
7. Ventilatiegaten
8. One Key System
9. ezHitch
10. Fietsarm
11. Afneembaar raam
12. Opvouwwergrendeling
13. Verstelbare ophanging
14. Kinderwagenwiel
15. Wielbeschermer
16. Geïntegreerd achterlicht
17. Vak voor achterlichtvoeding (USB-C)
18. Gaasvakken
19. Opbergruimte voor fietsarm
20. Wielontgrendelingsknop
21. Reflecterende banden
22. Polsriem
23. Achteroverhellend(e) zitje(s)
24. Parkeerrempeedaal
25. Opbergvak

Visuele taal

WAARSCHUWING

duidt op een gevaarlijke situatie die, indien deze niet wordt vermeden, de dood of ernstig letsel tot gevolg kan hebben.

 **OPMERKING** geeft aanvullende informatie aan die nuttig is voor een probleemloos en optimaal gebruik van het product.

 Visuele controle - ok

 Visuele controle - fout

 Hoorbare klik

Onderhoud

Houd uw Thule kinderwagen in goede conditie door deze geregeld te reinigen en te onderhouden.

We bevelen u ten zeerste aan uw kinderwagen een keer per jaar door een erkende onderhoudsmonteur na te laten kijken zodat hij in de best mogelijke staat blijft.

Inspecteer uw Thule kinderwagen en de bijbehorende accessoires geregeld op schade en tekenen van slijtage:

- Controleer metalen onderdelen op deuken of scheuren. Gebruik de Thule fietskar niet als een metalen onderdeel scheurtjes of beschadigingen vertoont.
- Controleer regelmatig of de sluitingen in de kinderwagen zijn gebogen, gebroken, ontbreken of loszitten. Zet losse sluitingen vast en vervang beschadigde of ontbrekende sluitingen.
- Controleer de stof geregeld op eventuele scheurtjes, slijtageplekken of andere tekenen van beschadiging.

Maak de kinderwagen regelmatig schoon met warm water en een sopje. Gebruik nooit agressieve schoonmaakmiddelen of oplosmiddelen.



Maak de wielassen schoon en vet alle zichtbare bewegende onderdelen in. Laat de wielen minstens een keer per jaar controleren en nakijken.

Berg uw kinderwagen en de accessoires op een droge plaats en buiten direct zonlicht op.

Voordat u uw kinderwagen opbergt, moet die droog zijn om schimmelvorming en bacteriën te voorkomen.

Accessoires

Thule biedt verschillende accessoires die geschikt zijn voor uw kinderwagen. Neem contact op met een dealer bij u in de buurt of ga naar onze website: www.thule.com voor meer informatie.

Recursos

1. Guidão ajustável
2. Janela
3. Freio tipo twist
4. Guarda-sol
5. Capa de chuva e tela
6. Refletores
7. Aberturas de ventilação
8. Sistema One-Key
9. ezHitch
10. Braço da bicicleta
11. Janela removível
12. Trava de dobragem
13. Suspensão ajustável
14. Roda do carrinho
15. Protetor de rodas
16. Luz traseira integrada
17. Bolso para fonte de alimentação da luz traseira (USB-C)
18. Bolsos com tela
19. Armazenamento do braço da bicicleta
20. Botão de liberação da roda
21. Pneus reflexivos
22. Pulseira
23. Assento(s) reclinável(is)
24. Pedal do freio de estacionamento
25. Bolsa para carga

Informações visuais

ATENÇÃO

indica uma situação perigosa que, se não for evitada, pode resultar em morte ou ferimentos graves.

 **NOTA** indica informações adicionais que são úteis para a utilização ideal e sem problemas do produto.

 Verificação visual - ok

 Verificação visual - errado

 Clique audível

Manutenção

Manter este carrinho infantil Thule sempre limpo e com a manutenção em dia é um fator importante para conservá-lo em boas condições.

É altamente recomendável levar seu carrinho infantil para um provedor de serviços autorizado uma vez por ano para mantê-lo nas melhores condições possíveis.

Inspeccione regularmente seu carrinho infantil Thule e acessórios em busca de sinais de danos ou desgaste:

- Verifique se há algum dano ou rachadura nos componentes metálicos. Em caso afirmativo, não use o carrinho infantil.

- Examine o carrinho infantil para verificar se alguma fivela está dobrada, quebrada, ausente ou frouxa. Aperte as fivelas que estiverem frouxas e substitua fivelas danificadas ou ausentes.
- Examine regularmente o tecido em busca de rasgos, pontos de desgaste ou outros sinais de danos.

Limpe periodicamente o carrinho infantil com uma solução de água morna e sabão neutro. Nunca use limpadores fortes ou solventes.



Limpe os eixos das rodas e aplique graxa ou óleo em todas as peças móveis expostas. Inspeccione e providencie a manutenção das rodas pelo menos uma vez por ano.

Guarde seu carrinho infantil e acessórios em uma área seca, longe da luz solar direta.

Antes de guardar seu carrinho infantil, seque-o para prevenir o surgimento de mofo ou bactérias.

Acessórios

A Thule oferece vários acessórios que são compatíveis com seu carrinho infantil. Entre em contato com seu revendedor local ou visite www.thule.com para obter mais informações.

Caratteristiche

1. Maniglione regolabile
2. Apertura panoramica
3. Freno a torsione
4. Parasole
5. Coperture antiintemperie e in rete
6. Catarifrangenti
7. Ventole
8. One key system
9. ezHitch
10. Braccio per bici
11. Finestra rimovibile
12. Blocco
13. Sospensioni regolabili
14. Ruota passeggero
15. Pararuota
16. Retroilluminazione integrata
17. Tasca per alimentazione della retroilluminazione (USB-C)
18. Tasche in rete
19. Spazio per riporre il braccio per bici
20. Pulsante di sgancio della ruota
21. Pneumatici catarifrangenti
22. Cinghia da polso
23. Schienale reclinabile
24. Pedale del freno di stazionamento
25. Borsa Cargo

Linguaggio visivo

AVVERTIMENTO

indica una situazione pericolosa che, se non evitata, potrebbe causare la morte o gravi lesioni.

 **NOTA** indica informazioni aggiuntive utili per un utilizzo senza problemi e ottimali del prodotto.

 Controllo visivo - ok

 Controllo visivo - sbagliato

 Clic percettibile

Manutenzione

Mantenere il passeggino Thule pulito e in buone condizioni è un fattore determinante per il suo corretto funzionamento.

Consigliamo di portare il passeggino presso un centro assistenza autorizzato una volta all'anno per farne eseguire la manutenzione.

Controllare periodicamente il passeggino e gli accessori Thule per verificare la presenza di eventuali danni o segni di usura:

- Verificare i componenti metallici in caso di ammaccature o spaccature. Non usare

il passeggino se uno dei componenti metallici è spaccato o danneggiato.

- Esaminare il passeggino per vedere se i dispositivi di fissaggio sono piegati, rotti, mancanti o allentati. Stringere i dispositivi di fissaggio allentati e sostituire quelli danneggiati o mancanti.
- Esaminare il tessuto periodicamente per verificare se sono presenti punti usurati o altri segni di danneggiamento.

Pulire regolarmente il passeggino con acqua calda e una soluzione a base di sapone non aggressiva. Non utilizzare mai solventi o detergenti aggressivi.



Pulire gli assi delle ruote e applicare grasso oppure olio su tutte le parti in movimento in vista. Le ruote devono essere controllate almeno una volta all'anno.

Conservare il passeggino e i relativi accessori in un'area asciutta lontana dalla luce diretta del sole.

Prima di essere riposto, il passeggino deve essere asciutto per prevenire la proliferazione di muffe o batteri.

Accessori

Thule offre diversi accessori compatibili con il passeggino. Contattare il rivenditore locale o visitare il nostro sito Web www.thule.com per maggiori informazioni.

Funktioner

1. Justerbart handtag
2. Tittfönster
3. Vridbroms
4. Solskydd
5. Väder- och nätöverdrag
6. Reflexer
7. Ventiler
8. One-Key System
9. ezHitch
10. Cykelarm
11. Avtagbart fönster
12. Fällningslås
13. Justerbar fjädring
14. Barnvagnshjul
15. Hjulskydd
16. Integrerat baklyse
17. Ficka för baklysebatteri (USB-C)
18. Nätfickor
19. Förvaring för cykelarm
20. Frigöringsknapp, hjul
21. Däck med reflexer
22. Handledsrem
23. Fällbara säten
24. Parkeringsbromspedal
25. Lastväska

Visuella instruktioner

VARNING

indikerar en potentiellt farlig situation som, om den inte undviks, kan leda till dödsfall eller allvarlig personskada.

 **OBS!** Indikerar ytterligare information som är användbar för problemlösning och optimal användning av produkten.

 Visuell kontroll - ok

 Visuell kontroll - felaktig

 Hörbart klick

Underhåll

Det är viktigt att hålla Thule-barnvagnen ren och sköta den ordentligt om du vill att den ska vara i bra skick.

Vi rekommenderar att du lämnar in barnvagnen för service på en auktoriserad serviceverkstad en gång om året för att hålla den i bästa tänkbara skick.

Kontrollera regelbundet att Thule-barnvagnen och tillbehören inte är skadade eller slitna:

- Kontrollera att metalldelar inte har bucklor eller sprickor. Använd inte barnvagnen om någon metalldel har bucklor eller sprickor.
- Se till att inga fästen är böjda, trasiga, saknas eller sitter löst. Dra åt eventuella fästen som sitter löst och byt ut fästen som är trasiga eller saknas.
- Undersök tyget regelbundet för att se om det finns revor, slitna ytor eller andra tecken på skador.

Rengör barnvagnen regelbundet med ett mildt rengöringsmedel och varmt vatten. Använd inga starka rengörings- eller lösningsmedel.

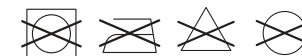

Rengör hjulaxlarna och olja alla exponerade rörliga delar. Se till att hjulen inspekteras och servas minst en gång om året.

Förvara barnvagnen och tillbehören torrt och utan att utsätta dem för direkt solljus.

Se till att barnvagnen är helt torr före förvaring för att skydda den mot mögel och bakterier.

Tillbehör

Thule har flera tillbehör som passar till barnvagnen. Kontakta din lokala återförsäljare eller besök www.thule.com om du vill ha mer information.

Funktioner

1. Justerbart styr
2. Udsigtsvindue
3. Drejebremse
4. Solskærm
5. Vejr- og netovertræk
6. Reflekser
7. Ventilationsåbninger
8. One-key system
9. ezHitch
10. Cykelarm
11. Aftageligt vindue
12. Foldelås
13. Justerbar affjedring
14. Barnevognshjul
15. Hjulbeskyttelse
16. Integreret baglys
17. Lomme til baglysets strøm (USB-C)
18. Netlommer
19. Opbevaring af cykelarm
20. Hjuludløserknop
21. Dæk med reflekser
22. Håndledsstrop
23. Sæde(r), der kan lægges tilbage
24. Fodpedal til parkeringsbremse
25. Bagagetaske

DK

Visualiser sprog

ADVARSEL

angiver en potentielt farlig situation, som, hvis den ikke undgås, kan føre til død eller alvorlig skade.

 **BEMÆRK** angiver yderligere information, der er nyttig for problemfri og optimal brug af produktet.

 Visuelt tjek - ok

 Visuelt tjek - forkert

 Hørbart klik

Vedligeholdelse

Det er vigtigt at rengøre og vedligeholde Thule-vognen løbende for at holde den i god stand.

Du anbefales kraftigt at tage vognen med til en autoriseret serviceudbyder en gang om året for at holde den i bedst mulig stand.

Efterse jævnligt din Thule-vogn og tilbehør for skader og tegn på slitage:

- Kontroller metalkomponenter for buler eller revner. Brug ikke vognen, hvis nogen af metalkomponenterne er revnede eller beskadigede.

Egenskaper

1. Justerbart styre
2. Kikkevindu
3. Vridningsbremse
4. Solskygge
5. Regn- og nettingtrekk
6. Refleks
7. Luftehull
8. One key-system
9. ezHitch
10. Sykkelarm
11. Avtagbart vindu
12. Foldelåsing
13. Justerbar fjæring
14. Vognhjul
15. Hjulbeskytter
16. Integrert baklys
17. Lomme for strøm til baklys (USB-C)
18. Nettinglommer
19. Oppbevaring av sykkelarm
20. Utløserknapp for hjul
21. Hjul med refleks
22. Rem til å feste rundt håndledet
23. Liggesete
24. Parkeringsbrems pedal
25. Lastebag

NO

Symboler

ADVARSEL

indikerer en potensielt farlig situasjon som, hvis den ikke unngås, kan føre til død eller alvorlig personskade.

 **MERK** indikerer tilleggsinformasjon som er nyttig for problemfri og optimal bruk av produktet.

 Visuell sjekk - ok

 Visuell sjekk - ikke ok

 Hørbart klikk

Vedlikehold

En viktig faktor for å sikre at Thule-barnevognen er i god stand, er å holde den ren og godt vedlikeholdt.

Det anbefales på det sterkeste at du tar med deg barnevognen til et autorisert verksted én gang i året for å holde den i best mulig stand.

Kontroller regelmessig Thule-barnevognen og tilbehøret med hensyn til skader og tegn til slitasje:

- Se etter sprekker eller bulker på metalldelene. Barnevognen må ikke brukes hvis noen av metalldelene er skadet.
- Undersøk barnevognen for å se om noen av festene er bøyd, ødelagte, mangler eller er løse. Stram til fester som eventuelt er løse, og skift ut skadde eller manglende fester.
- Undersøk stoffet jevnlig med tanke på slitasje, slitte punkter eller andre tegn på skade.

Rengjør barnevognen jevnlig med varmt vann og mildt såpevann. Bruk aldri aggressive rengjøringsmidler eller løsemidler.



Rengjør hjulakslene, og bruk smøremiddel eller olje på alle eksponerte bevegelige deler. Få hjulene undersøkt og utført service på minst én gang i året.

Oppbevar barnevognen og tilbehøret tørt og ikke i direkte sollys.

Før du skal oppbevare barnevognen, må den være tørr, slik at du unngår mugg og bakterievekst.

Tilbehør

Thule tilbyr en rekke tilbehør som er kompatibelt med barnevognen din. Kontakt den lokale forhandleren eller besøk vår hjemmeside www.thule.com for mer informasjon.

Ominaisuudet

1. Säädettävä työntöaisa
2. Katseluikkuna
3. Käännettävä jarru
4. Aurinkosuojat
5. Sää- ja aurinkosuojat
6. Heijastimet
7. Tuuletusaukot
8. One-Key-järjestelmä
9. ezHitch
10. Pidikevarsi
11. Irrotettava ikkuna
12. Taittomekanismin lukko
13. Säädettävä jousitus
14. Lastenrattaiden pyörä
15. Renkaansuoja
16. Integroitu takavallo
17. Tasku takavalon virtalähdettä (USB-C) varten
18. Verkkotaskut
19. Pidikevarsiens säilytys
20. Pyörän vapautuspainike
21. Heijastavat renkaat
22. Rannehihna
23. Kallistettavat istuimet
24. Seisontajarru
25. Kuormakassi

Visuaalinen kieli

VAROITUS

viittaa vaaratilanteeseen, joka voi – jos sitä ei vältetä – johtaa kuolemaan tai vakavaan loukkaantumiseen.

HUOMAUTUS viittaa lisätietoihin, joista on hyötyä tuotteen ongelmattoman ja optimaalisen käytön kannalta.

✓ Silmämääräinen tarkistus - kunnossa

✗ Silmämääräinen tarkistus - väärin

click Kuultavissa oleva napsahdus

Huolto

Tämän Thule-lastenkuljetuskärryn asianmukainen huoltaminen ja pitäminen puhtaana on tärkeää, jotta lastenkuljetuskärry pysyy hyvässä kunnossa.

On erittäin suositeltavaa, että viet lastenkuljetuskärryn kerran vuodessa valtuutettuun huoltoliikkeeseen, jotta se pysyy parhaassa mahdollisessa kunnossa.

Tarkasta Thule-lastenkuljetuskärry, Thule-lisävarustepaketit ja lisävarusteet säännöllisesti vaurioiden ja kulumisen varalta.

- Tarkasta metalliosat kolhiutumien ja säröjen varalta. Älä käytä lastenkuljetuskärryä, jos metalliosissa on säröjä tai vaurioita.
- Tarkasta lastenkuljetuskärry säännöllisesti taipuneiden, rikkoutuneiden, puuttuvien tai löystyneiden kiinnikkeiden varalta. Kiristä löysät kiinnikkeet ja vaihda vahingoittuneet tai puuttuvat kiinnikkeet.
- Tarkista säännöllisesti, ettei kankaassa ole repeämiä, kulumia tai muita merkkejä vaurioista.

Puhdista lastenrattaat säännöllisesti lämpimällä vedellä ja miedolla pesuaineella. Älä käytä koskaan karkeita puhdistusvälineitä tai liuottimia.



Puhdista pyörien akselit ja voitele kaikki näkyvillä olevat liikkuvat osat rasvalla tai öljyllä. Tarkistuta ja huollata pyörät vähintään kerran vuodessa.

Säilytä lastenkuljetuskärry ja sen lisävarusteet kuivassa paikassa poissa suorasta auringonvalosta.

Varmista ennen varastointia, että lastenkuljetuskärry on kuiva, jotta home- tai bakteerikasvustoa ei pääse syntymään.

Lisävarusteet

Thule-lastenkuljetuskärryyn on saatavana koko joukko yhteensopivia lisävarusteita. Lisätietoja saat paikalliselta jälleenmyyjältä tai käymällä verkkosivuillamme osoitteessa www.thule.com.

Búnaður

1. Stillanlegt stýri
2. Útsýnisgluggi
3. Snúningshemill
4. Sólskyggni
5. Veður- og nethlífar
6. Glitaugu
7. Loftop
8. Eins lykils kerfi
9. ezHitch
10. Reiðhjólaarmur
11. Fjarlægjanlegur gluggi
12. Samfellingarlás
13. Stillanleg fjöðrun
14. Kerruhjól
15. Hjólhlífar
16. Innbyggt bakkljós
17. Vasi fyrir orkugjafa baklýsingar (USB-C)
18. Netvasar
19. Geymsla reiðhjólaarms
20. Sleppihnappur fyrir hjól
21. Endurskinsdekk
22. Únliðsól
23. Hallanleg sæti
24. Stöðuhemilsfótstigi
25. Flutningspoki

Tungumál

VIÐVÖRUN

gefur til kynna hættulegar aðstæður sem geta valdið dauða eða alvarlegum meiðslum ef ekki er í komið í veg fyrir þær.

ATHUGIÐ gefur til kynna viðbótarupplýsingar sem koma að gagni við að tryggja hnökralausa og hagnýta notkun vörunnar.

✓ Sjónræn skoðun - í lagi

✗ Sjónræn skoðun - ekki í lagi

click Smellur heyrir

- Athugið hvort það séu dældir eða sprungur í málmhlutum. Notið ekki barnastólinn ef málmhlutir eru dældaðir eða skemmdir.
- Skoðið barnastólinn til að sjá hvort einhverjar festingar séu beyglaðar, brotnar, vantí eða séu lausar. Herðið allar lausar festingar og skiptið um allar skemmdar festingar eða þær sem vantar.
- Athugið reglulega hvort áklæði sé rífið, slitíð eða skemmt.

Hreinsið barnakerruna reglulega með hreinu vatni og mildri sápuþvottum. Notið aldrei hörð hreinsiefni eða leysiefni.



Hreinsið hjólöxlana og berið feiti eða olíu á alla óvarða hreyfanlega hluta. Látið skoða hjólin og þjónusta þau að minnsta kosti einu sinni á ári.

Geymið barnastólinn og aukahlutina á þurrum svæði fjarri sólarljósi.

Áður en barnastólinn fer í geymslu þarf hann að vera þurr til að koma í veg fyrir vöxt á myglu eða bakteríum.

Aukabúnaður

Thule býður ýmsa aukahluti sem eru samhæfanlegir við barnastólinn. Hafið samband við söluaðila á staðnum eða farið á www.thule.com fyrir nánari upplýsingar.

Omadused

1. Reguleeritav juhtraud
2. Vaateaken
3. Pööratav pidur
4. Päikesevari
5. Ilmastiku- ja võrkkatted
6. Helkurid
7. Ventilatorid
8. Ühe võtme süsteem
9. ezHitch
10. Rattahoidik
11. Eemaldatav aken
12. Kokkupaneku lukk
13. Reguleeritav vedrustus
14. Käru ratas
15. Rattakaitsja
16. Integreeritud tagavalgustus
17. Tasku tagavalgustuse aku jaoks (USB-C)
18. Võrktaskud
19. Rattahoidiku panipaik
20. Ratta vabastusnupp
21. Peegeldavad rehvid
22. Randmerihm
23. Langetatava seljatoega iste/istmed
24. Seisupiduri pedaal
25. Pagasikott

ET

Visuaalne keel

! HOIATUS

tähistab ohtlikku olukorda ja kui seda ei õnnestu vältida, võib see lõppeda surma või kehavigastusega.

i MÄRKUS tähistab lisateavet, mida on vaja toote muretu ja optimaalse kasutamise jaoks.

✓ Visuaalne kontroll - ok

✗ Visuaalne kontroll - ebaõnnestus

click Kuuldav klõpsatus

Hooldus

Selle Thule lapsekäru puhastamine ja põhjalik hooldamine aitavad seda hoida heas seisukorras.

Lapsekäru võimalikult heas töökorras hoidmiseks soovitame tungivald külastada sellega kord aastas volitatud hooldustöökoda.

Vaadake Thule käru ja lisavarustus regulaarselt üle ja kontrollige, et neil ei ole kahjustusi ega kulumismärke.

- Kontrollige, et metallosadel ei ole mülke ega pragusid. Kui mõni metallosa on pragunenud või kahjustunud, siis ei tohi käru kasutada.
- Kontrollige käru, veendumaks, et ükski kinniti ei ole paindunud, purunenud, puudu või lahti tulnud. Pingutage lahtised kinnitid ja asendage kahjustatud või puuduvad uutega.
- Kontrollige regulaarselt, et kangas ei ole rebenenud, kulunud ega muul viisil kahjustunud.

Puhastage lapsekäru regulaarselt sooja vee ja lahja seebilahusega. Ärge kasutage tugevatoimelisi puhastusvahendeid ega lahusteid.



Puhastage rattateljed ja kandke kõikidele katmata liikuvatele osadele määret või õli. Laske rattaid vähemalt kord aastas kontrollida ja hooldada.

Hoidke oma lapsekäru ja selle tarvikuid kuivas kohas otsesest päikesevalgusest eemal.

Kui soovite käru hoiule panna, siis veenduge hallituse või bakterite tekkimise ärahoidmiseks, et käru oleks kuiv.

Tarvikud

Thule pakub mitmeid selle käruga ühilduvaid tarvikuid. Lisateabe saamiseks võtke ühendust kohaliku edasimüüjaga või külastage kodulehte www.thule.com.

Funkcijas

1. Regulējams rokturis
2. Skatīšanās logs
3. Pagriezietu bremze
4. Saulesargs
5. Pārsegs aizsardzībai pret nelabvēlīgiem laikapstākļiem un tīkls aizsardzībai pret kukaiņiem
6. Atstarotāji
7. Atveres
8. One-Key System
9. ezHitch
10. Velosipēda svira
11. Noņemams logs
12. Salocišanas bloķētājs
13. Regulējama amortizācija
14. Riteņu ritenis
15. Riteņu aizsargs
16. Integrs aizmugurējais lukts
17. Kabata aizmugurējā luktura barošana (USB-C)
18. Tīkliņkabatas
19. Velosipēda sviras glabātava
20. Riteņa atbrīvošanas poga
21. Atstarojošas riepas
22. Plauksta siksna
23. Nolaižams(-i) sēdekļs(-ļi)
24. Stāvbremzes pedālis
25. Mantu soma

Vizuālie apzīmējumi

! BRĪDINĀJUMS

norāda uz bīstamu situāciju, kas var izraisīt nāvi vai nopietnu traumu, ja tā netiek novērsta.

i PIEZĪME sniedz papildinformāciju, kas ir noderīga netraucētai un optimālai produkta lietošanai.

✓ Vizuālā pārbaude - ok

✗ Vizuālā pārbaude - nepareizi

click Dzirdams klikšķis

Kopšana

Lai Thule bērnu pārvietošanas aprīkojumu uzturētu labā stāvoklī, ir svarīgi nodrošināt tā tīrīšanu un apkopi.

Ir stingri ieteicams reizi gadā nogādāt bērnu pārvietošanas aprīkojumu pie pilnvarota apkopes pakalpojumu sniedzēja, lai uzturētu aprīkojumu pēc iespējas labākajā stāvoklī.

Regulāri pārbaudiet, vai Thule bērnu pārvietošanas aprīkojumam un piederumiem nav novērojami bojājumi un nodiluma pazīmes, kā norādīts tālāk.

- Pārbaudiet, vai metāla komponentiem nav iespiedumu vai plaisu. Nelietojiet bērnu pārvietošanas aprīkojumu, ja metāla komponenti ir ieplaisājuši vai bojāti.
- Pārbaudiet, vai bērnu pārvietošanas aprīkojumam kāds stiprinājums nav salocīts, salūzis, trūkstošs vai vaļīgs. Vaļīgos stiprinājumus pievelciet stingrāk un nomainiet bojātos vai trūkstošos stiprinājumus.
- Regulāri pārbaudiet, vai audumā nav plīsumu, izdilumu vai citu bojājumu pazīmju.

Regulāri notīriet bērnu pārvietošanas aprīkojumu ar siltu ūdeni un viegli ziepjainu šķidrums. Nekādā gadījumā neizmantojiet spēcīgus tīrīšanas līdzekļus vai šķīdinātājus.



Notīriet riteņu asis un uzklājiet smērvielu vai eļļu visām atklātajām kustīgajām daļām. Riteņu pārbaude un tehniskā apkope jāveic vismaz reizi gadā.

Glabājiet bērnu pārvietošanas aprīkojumu un piederumus sausā vietā un sargājiet no tiešiem saules stariem.

Pirms bērnu pārvietošanas aprīkojuma glabāšanas izžāvējiet to, lai novērstu pelējuma vai baktēriju augšanu.

Piederumi

Thule piedāvā vairākus piederumus, kas ir saderīgi ar jūsu bērnu pārvietošanas aprīkojumu. Lai iegūtu papildinformāciju, sazinieties ar vietējo izplatītāju vai apmeklējiet vietni www.thule.com.

LV

Funkcijos

1. Reguliuojamas vairas
2. Vaizdo langelis
3. Pasukamas stabdys
4. Apsauga nuo saulės
5. Apsauginis tinklelis ir uždangalas
6. Atšvaitai
7. Angos
8. Vieno rakto sistema
9. ezHitch
10. Dviračio alkūnė
11. Išimamas langas
12. Atlenkimo užraktas
13. Reguliuojama pakaba
14. Vežimėlio ratas
15. Ratų apsauga
16. Integruotas galinis apšvietimas
17. Kišenė galinio apšvietimo akumuliatoriui (USB-C)
18. Tinklinės kišenės
19. Dviračio alkūnės laikymo vietos
20. Rato atlaisvinimo mygtukas
21. Padangos su atšvaitais
22. Riešo dirželis
23. Atlenkiamas (-os) kėdutė (-s)
24. Stovėjimo stabdžio pedalas
25. Bagažinės krepšys

Matoma kalba

⚠️ ĮSPĖJIMAS

nurodoma pavojinga situacija, kurios neišvengus galima žūti arba patirti rimtų sužeidimų.

i PASTABA nurodoma papildoma informacija, naudinga norint gaminį eksploatuoti be problemų ir optimaliai naudoti.

✓ Vizualinė patikra - teisinga

✗ Vizualinis patikrinimas - neteisingas

click Spragtelėjimas

Priežiūra

Norint išlaikyti gerą šios „Thule“ vaiko nešyklės būklę, jį laikyti reikia švariai ir gerai prižiūrėti.

Labai svarbu kartą per metus pristatyti vaikišką vežimėlį į įgaliotą paslaugų teikėjo techninės priežiūros atstovybę, kad jis būtų kuo geresnės būklės.

Reguliariai apžiūrėkite „Thule“ vaiko nešyklę ir priedus, ar jie nepažeisti ir ar nėra nusidėvėjimo ženklų:

- Apžiūrėkite metalinius komponentus, ar jie neįlinkę ir neįtrūkę. Nenaudokite vaiko nešyklės, jei kokie nors metaliniai komponentai yra įtrūkę ar pažeisti.

- Patikrinkite vaiko nešyklę, ar joks tvirtinimo elementas nėra sulenktas, sulūžęs, atsilaisvinęs ir ar nieko netrūksta. Priveržkite visas atsilaisvinusias tvirtinimo detales ir pakeiskite visas pažeistas ar trūkstamas tvirtinimo detales.
- Reguliariai apžiūrėkite audinį, ar jis neįplyšęs, nenusidėvėjęs ar kitaip nepažeistas.

Reguliariai valykite vaikišką vežimėlį šiltu vandeniu ir švelniu muiluotu tirpalu. Niekada nenaudokite stiprių valiklių ar tirpiklių.



Nuvalykite ratų ašis ir suteptkite tepalu arba alyva visas atviras judančias dalis. Bent kartą per metus patikrinkite ir apžiūrėkite ratus.

Vaiko nešyklę ir jos priedus laikykite sausoje vietoje, kur nekrenta tiesioginiai saulės spinduliai.

Prieš pasidėdami savo vaiko nešyklę laikyti, patikrinkite, kad ji būtų sausa, kad ant jos neatsirastų pelėsių ir nesidaugintų bakterijos.

Priedai

„Thule“ siūlo kelis su jūsų vaiko nešykle suderinamus priedus. Daugiau informacijos teiraukitės savo pardavėjo arba apsilankykite svetainėje www.thule.com.

Особенности конструкции

1. Регулируемая ручка
2. Смотровое окно
3. Поворотный тормоз
4. Навес от солнца
5. Защитная и сетчатая накидки
6. Светоотражатели
7. Вентиляторы
8. Система One Key
9. ezHitch
10. Держатель рамы
11. Съёмное окно
12. фиксатор в сложенном состоянии
13. Регулируемая подвеска
14. Колесо коляски
15. Защита колес
16. Встроенная задняя фара
17. Карман для аккумулятора задней фары (USB-C)
18. Сетчатые карманы
19. Отделение для держателя рамы
20. Кнопка быстрого съема колес
21. Светоотражающие шины
22. Ремешок на запястье
23. Сиденье(-я) с регулировкой наклона спинки
24. Педаль стояночного тормоза
25. Бagaжная сумка

Условные обозначения

⚠️ ПРЕДУПРЕЖДЕНИЕ

указывает на опасную ситуацию, которая, если ее не предотвратить, может привести к смерти или серьезным травмам.

i ПРИМЕЧАНИЕ указывает на дополнительную информацию, полезную для беспрепятственного и оптимального использования продукта.

✓ Визуальный контроль - правильно

✗ Визуальный контроль - неправильно

click Отчетливый щелчок

- Проверьте металлические части на наличие вмятин и трещин. Не используйте детскую коляску, если какой-либо металлический компонент треснул или поврежден.
- Проверьте крепления коляски: следите за тем, чтобы они не были погнуты, сломаны, утеряны или ослаблены. Затяните ослабленные крепления и замените поврежденные или утерянные.
- Регулярно проверяйте ткань на наличие дыр, износов или других признаков повреждения.

Регулярно мойте детскую коляску теплой водой со слабым мыльным раствором. Не используйте агрессивные моющие средства или растворители.



Чистите оси колес и смазывайте специальной смазкой или машинным маслом все движущиеся части. Проводите осмотр колес как минимум один раз в год.

Храните детскую коляску и аксессуары в сухом месте, защищенном от прямых солнечных лучей. Перед помещением на хранение детскую коляску необходимо высушить, чтобы предотвратить появление плесени и микробов.

Аксессуары

Компания Thule предлагает дополнительные аксессуары для вашей детской коляски. Чтобы узнать больше, свяжитесь с местным дилером или посетите наш сайт: www.thule.com.

Обслуживание

Следите за чистотой и техническим состоянием вашей детской коляски Thule.

Чтобы гарантировать ее исправное состояние, настоятельно рекомендуется раз в году проводить технический осмотр детской коляски в авторизованном сервисном центре.

Регулярно проверяйте детскую коляску Thule и аксессуары на наличие повреждений и признаков износа.

Функції

1. Регульована ручка
2. Оглядове віконце
3. Поворотне гальмо
4. Сонцезахисний козирок
5. Дощовий чохол та антимошкітна сітка
6. Світловідбивачі
7. Вентиляційні отвори
8. Одноключова система
9. ezHitch
10. Велосипедна ручка
11. Знімне віконце
12. блокування складання
13. Регульована підвіска
14. Колесо коляски
15. Елемент захисту коліс
16. Вбудований задній ліхтар
17. Кишеня для живлення заднього ліхтаря (USB-C)
18. Сітчасті кишені
19. Місце для зберігання велосипедної ручки
20. Кнопка вивільнення колеса
21. Світловідбивні шини
22. Ремінець на зап'ястя
23. Відкидне (або відкидні) сидіння
24. Педаль гальма паркування
25. Сумка для речей

Мова візуального спілкування

ПОПЕРЕДЖЕННЯ

вказує на небезпечну ситуацію, яка, якщо її не уникнути, може призвести до смерті або серйозних травм.



ПРИМІТКА вказує на додаткову інформацію, корисну для безперебійного та оптимального використання виробу.



Візуальна перевірка - правильно



Візуальна перевірка - невірно



Чутне клацання

Догляд

Щоб дитячий транспортний засіб Thule завжди був у хорошому стані, важливо доглядати за нею та зберігати в чистоті.

Щоб підтримувати найкращий можливий стан дитячого транспортного засобу, рекомендуємо раз на рік здавати його до авторизованого постачальника послуг для технічного обслуговування.

Регулярно оглядайте дитячий транспортний засіб Thule та аксесуари на наявність пошкодження та ознак зношення.

- Перевіряйте металеві компоненти на наявність зубців або тріщин. Не використовуйте дитячий транспортний засіб, якщо будь-який металевий компонент має тріщини чи пошкодження.
- Оглядайте дитячий транспортний засіб, щоб перевірити, чи всі застібки наявні, надійно затягнуті, не зігнуті й не пошкоджені. Затягніть усі ненацягнуті застібки й замініть усі пошкоджені або відсутні застібки.
- Регулярно оглядайте тканину на наявність розривів, розірваних ділянок чи будь-яких ознак пошкодження.

Регулярно очищайте дитячий транспортний засіб м'яким мильним розчином із теплою водою. Не використовуйте агресивні мийні засоби чи розчинники.



Очищайте осі коліс і змащуйте всі видимі рухомі частини густим мастилом або змащувальною речовиною. Виконуйте технічний огляд та обслуговування коліс принаймні раз на рік. Зберігайте дитячий транспортний засіб та аксесуари в сухому й захищеному від прямих сонячних променів місці.

Перед зберіганням дитячого транспортного засобу його потрібно висушити, щоб запобігти росту плісняви або бактерій.

Аксесуари

Thule пропонує кілька аксесуарів, які сумісні з вашим дитячим транспортним засобом. Зверніться до місцевого торгового представника або відвідайте сайт www.thule.com для отримання докладної інформації.

Właściwości

1. Regulowany uchwyt do prowadzenia
2. Okienko
3. Hamulec typu twist
4. Osłona przeciwsłoneczna
5. Osłona przeciwdeszczowa i moskitiera
6. Elementy odblaskowe
7. Wentylacja
8. System One-Key
9. Dyszel do roweru
10. ezHitch
11. Zdejmowane okno
12. blokada złożenia
13. Regulowane zawieszenie
14. Koło do wózka
15. Ochroniacz koła
16. Zintegrowane tylne światło
17. Kieszeń na zasilacz do tylnego światła (USB-C)
18. Kieszenie siatkowe
19. Schowek na dyszel do roweru
20. Przycisk zwalniania koła
21. Odblaskowe opony
22. Pasek na nadgarstek
23. Siedzenia z regulowanym oparciem
24. Pedal hamulca postojowego
25. Torba bagażowa

Piktogramy

OSTRZEŻENIE

wskazuje potencjalnie niebezpieczną sytuację, która może, jeśli się jej nie uniknie, spowodować poważne obrażenia lub nawet śmierć.



UWAGA oznacza dodatkowe informacje, z których warto korzystać, aby bezproblemowo i optymalnie użytkować produkt.



Sprawdzenie wizualne — ok



Sprawdzenie wizualne — Nieprawidłowa



Słyszalne kliknięcie

- Sprawdź, czy na elementach metalowych nie ma wgnieceń lub pęknięć. Nie należy używać wózka, jeśli jakiegokolwiek elementy metalowe są pęknięte lub uszkodzone.
- Sprawdź, czy wszystkie elementy mocujące wózka są na miejscu i czy którekolwiek z nich nie jest zgięte, złamane lub poluzowane. Luźne mocowania należy dokręcić, a uszkodzone lub brakujące wymienić na nowe.
- Regularnie sprawdzaj tkaninę pod kątem rozdarć, przetarć i innych uszkodzeń.

Regularnie czyść wózek ciepłą wodą i łagodnym roztworem mydła. Nigdy nie używaj żrących środków czyszczących lub rozpuszczalników.



Czyść osie kół i smaruj wszystkie ruchome części smarem lub olejem. Sprawdzaj stan kół lub oddawaj wózek do serwisu co najmniej raz w roku.

Przechowuj wózek i akcesoria w suchym miejscu, nienarażonym na bezpośrednie działanie promieni słonecznych.

Przed schowaniem wózka wysusz go, aby nie rozwinęły się na nim bakterie ani pleśń.

Akcesoria

Firma Thule oferuje wiele akcesoriów przeznaczonych do tego wózka dziecięcego. Aby uzyskać więcej informacji, skontaktuj się z najbliższym sprzedawcą lub odwiedź stronę www.thule.com.

Konserwacja

Utrzymywanie wózka Thule w czystości i właściwa konserwacja odgrywają ważną rolę w zachowaniu wózka w dobrym stanie.

Aby utrzymać wózek w możliwie najlepszym stanie, zdecydowanie zaleca się raz na rok dokonać jego przeglądu w autoryzowanym punkcie serwisowym.

Regularnie sprawdzaj stan wózka Thule oraz akcesoriów pod kątem uszkodzeń i objawów zużycia:

Vlastnosti

1. Nastavitelná rukojeť
2. Přední okénko
3. Otočná brzda
4. Clona proti slunci
5. Pláštěnka a síťovaný kryt
6. Odrazky
7. Větrací otvory
8. Systém jednoho klíče
9. ezHitch
10. Držák jízdního kola
11. Odnímatelné okénko
12. Pojistka pro složení
13. Nastavitelné odpružení
14. Kolo kočárku
15. Chránič kol
16. Integrované zadní světlo
17. Kapsa pro napájení zadního světla (USB-C)
18. Síťované kapsy
19. Uložení držáku jízdního kola
20. Tlačítko k odejmutí kola
21. Reflexní pneumatiky
22. Popruh na zápěstí
23. Polohovatelné sedátko (sedátka)
24. Pedál parkovací brzdy
25. Nákladní prostor

Vizuální jazyk

VAROVÁNÍ

značí nebezpečnou situaci, která může, pokud se jí nevyhnete, vést ke smrti nebo vážnému zranění.

CS



POZNÁMKA značí dodatečné informace, které jsou užitečné pro bezproblémové a optimální používání produktu.



Vizuální kontrola - ok



Vizuální kontrola - špatná



Hlasité zaklapnutí

Údržba

Aby vám dětský vozík Thule vydržel co nejdéle v dobrém stavu, je nutné jej pravidelně čistit a správně o něj pečovat.

Chcete-li, aby váš dětský vozík zůstal v co nejlepším stavu, doporučujeme jej jednou ročně zavést do autorizovaného servisu.

Pravidelně kontrolujte, zda dětský vozík Thule a příslušenství nejeví známky poškození nebo opotřebení:

- Všimněte si, zda nejsou promáčknuté nebo prasklé. Je-li kterákoli z kovových součástí prasklá nebo jinak poškozená, vozík nepoužívejte.

- Kontrolujte, jestli některé z upevňovacích prvků nejsou ohnuté, prasklé či uvolněné a zda jsou všechny na svém místě. Uvolněné upevňovací prvky utáhněte a poškozené či chybějící upevňovací prvky nahradte novými.
- Pravidelně kontrolujte, jestli textilní části nejsou natržené, ošoupané nebo jinak poškozené.

Pravidelně vozík čistěte teplou vodou a slabým mýdlovým roztokem. Nikdy k čištění nepoužívejte agresivní čističe a rozpouštědla.



Čistěte nápravy kol a pravidelně mažte či olejujte všechny vnější pohyblivé součásti. Nejméně jednou za rok nechte kola odborně prohlédnout a provést potřebný servis.

Dětský vozík i příslušenství skladujte na suchém místě chráněném před přímým sluncem.

Před uložením by dětský vozík měl být úplně suchý, aby se zabránilo růstu plísní a bakterií.

Příslušenství

Společnost Thule nabízí doplňky kompatibilní s tímto dětským vozíkem. Máte-li zájem o bližší informace, navštivte místního prodejce nebo webovou stránku www.thule.com.

Jellemzők

1. Állítható tolókar
2. Ablak
3. Tekerhető kézifék
4. Napellenző
5. Időjárás és hálós takarók
6. Fényvisszaverők
7. Szellőzők
8. Egykulcsos rendszer
9. ezHitch
10. Kerékpárkar
11. Kivehető ablak
12. Összecsukott szerkezet rögzítő
13. Állítható rugózás
14. Babakocsihoz való kerék
15. Kerékvédő
16. Beépített hátsó lámpa
17. Zseb a hátsó lámpa akkumulátora számára (USB-C)
18. Hálós zsebek
19. Kerékpárkar-tároló
20. Kerékszárkioldó gomb
21. Fényvisszaverő gumik
22. Csuklópánt
23. Dönthető ülés(ek)
24. Parkolófék pedálja
25. Csomagtartó

Vizuális jelzések

FIGYELMEZTETÉS

olyan veszélyes helyzetet jelez, amely, ha nem kerülik el, halálhoz vagy súlyos sérüléshez vezethet.



MEGJEGYZÉS a termék problémamentes és optimális használatához hasznos kiegészítő információkat jelöl.



Szemrevételezés - rendben



Szemrevételezés - helytelen



Hallható kattánás

Karbantartás

A Thule gyermekszállító jó állapotának megőrzésében kulcsfontosságú a tisztítás és a karbantartás.

Javasoljuk, hogy évente egyszer vigye el a Thule gyermekszállítót egy hivatalos szervizbe, hogy azt a lehető legjobb állapotban tudja tartani.

Rendszeresen ellenőrizze a Thule gyermekszállítót és tartozékait, sérüléseket vagy az elhasználódás jeleit keresve:

- Ellenőrizze a fém alkatrészeket, hogy nincsenek-e rajtuk horpadások vagy repedések. Ne használja a Thule gyermekszállítót, ha valamelyik fém alkatrész repedt vagy sérült.
- Ellenőrizze a gyermekszállítót, hogy valamelyik rögzítő nem hajolt-e el, nem veszett-e el és nem lazult-e ki. Cserélje ki a sérült rögzítőket, pótolja az elvesztetteket, és húzza meg a lazákat.
- Ellenőrizze rendszeresen a szövetanyagokat, hogy nem szakadtak-e, nincsenek-e rajtuk kikopott részek, illetve más sérülések.

Rendszeresen tisztítsa meg a Thule gyermekszállítót enyhén szappanos meleg vízzel. Ne használjon erős tisztító- vagy oldószert.



Tisztítsa meg a keréktengelyeket, és zsírozza be vagy olajozza meg az összes látható, mozgó alkatrészt. Legalább évente egyszer ellenőriztesse és szervizeltesse a kerekeket.

A gyermekszállítót és kiegészítőit száraz, közvetlen napfénytől védett helyen tárolja.

A gyermekszállítót tárolás előtt szárítsa meg, hogy megelőzze a penész vagy baktériumok megjelenését.

Kiegészítők

A Thule gyermekszállítóval számos kiegészítő használható. További információkért keresse fel a Thule helyi képviselőjét, vagy látogasson el a weboldalunkra: www.thule.com.

Caracteristici

1. Ghidon reglabil
2. Fereastră de vizualizare
3. Frână prin răsucire
4. Parasolar
5. Husă și plasă de protecție
6. Reflectoare
7. Orificii de aerisire
8. Sistem One-Key
9. ezHitch
10. Braț pentru bicicletă
11. Fereastră detașabilă
12. Dispozitiv de blocare pliere
13. Suspensie reglabilă
14. Roată cărucior
15. Apărătoare pentru roți
16. Bec integrat pentru iluminare din spate
17. Buzunar pentru alimentarea becului din spate (USB-C)
18. Buzunare din plasă
19. Compartiment depozitare braț bicicletă
20. Buton eliberare roți
21. Anvelope reflectorizante
22. Curea pentru incheietura mâinii
23. Scaun(e) rabatabil(e)
24. Pedală frână de parcare
25. Geantă de transport

Limbajul vizual

AVERTISMENT

indică o situație periculoasă care, dacă nu este evitată, poate provoca răni grave sau deces.

 **NOTĂ** indică informații suplimentare, care sunt folosite pentru utilizarea fără probleme și optimă a produsului.

RO

 Inspecție vizuală - ok

 Inspecție vizuală - incorectă

 Sunet de clic audibil

Întreținere

Menținerea dispozitivului de transport pentru copii Thule curat și bine întreținut este un factor important pentru păstrarea acestuia în stare bună de funcționare.

Este foarte recomandat să duceți dispozitivul de transport pentru copii la un furnizor de service autorizat o dată pe an, pentru a-l păstra în cea mai bună stare posibilă.

Inspectați dispozitivul de transport pentru copii Thule și accesoriile acestuia în mod regulat pentru urme de deteriorare și semne de uzură:

- Verificați componentele metalice pentru fisuri sau urme de lovituri. Nu utilizați dispozitivul de transport pentru copii dacă există componente metalice fisurate sau deteriorate.
- Examinați dispozitivul de transport pentru copii pentru a vă asigura că elementele de fixare nu sunt îndoite, rupte, lipsă sau slăbite. Strângeți elementele de fixare slăbite și înlocuiți-le pe cele deteriorate sau lipsă.
- Examinați materialul textil cu regularitate pentru urme de rupere, zone uzate sau alte semne de deteriorare.

Curățați periodic dispozitivul de transport pentru copii cu o soluție de apă caldă și săpun delicat. Nu folosiți niciodată agenți de curățare agresivi sau solvenți.



Curățați axele roților și aplicați lubrifiant sau ulei pe toate piesele mobile expuse. Prevedeți inspecția și repararea roților cel puțin o dată pe an.

Depozitați dispozitivul de transport pentru copii și accesoriile acestuia la loc uscat, ferit de razele soarelui.

Înainte de a depozita dispozitivul de transport pentru copii, acesta trebuie să fie uscat pentru a preveni apariția mușcăiului sau a bacteriilor.

Accesorii

Thule oferă mai multe accesorii compatibile cu dispozitivul de transport pentru copii. Contactați distribuitorul local sau vizitați www.thule.com pentru mai multe informații.

Vlastnosti

1. Nastavitelná rukoväť
2. Okienko
3. Otočná brzda
4. Ochrana pred slnkom
5. Kryt na ochranu pred počasím a sieťka
6. Odrazky
7. Otvory
8. Systém s jedným kľúčom
9. ezHitch
10. Rameno na pripojenie k bicyklu
11. Odnímateľné okno
12. Zámok zloženia
13. Nastavitelné odpruženie
14. Koleso na vozík
15. Chránič kolies
16. Integrované podsvietenie
17. Vrecko na napájanie podsvietenia (USB-C)
18. Sieťové vrecko
19. Úložný priestor ramena na pripojenie k bicyklu
20. Tlačidlo na uvoľnenie kolies
21. Reflexné pneumatiky
22. Popruh na zápästie
23. Polohovateľné sedátko (sedátka)
24. Pedál parkovacej brzdy
25. Nákladný priestor

Vizuálny jazyk

VAROVANIE

označuje nebezpečnú situáciu, ktorá môže mať za následok smrť alebo vážne zranenie, ak sa jej nezabráni.

 **POZNÁMKA** označuje dodatočné informácie, ktoré sú užitočné pre bezproblémové a optimálne používanie výrobku.

 Vizuálna kontrola - dobrá

 Vizuálna kontrola - zlá

 Počuteľné kliknutie

- Skontrolujte, či kovové súčasti nie sú preliačené alebo prasknuté. Ak je ktorákoľvek z kovových súčastí prasknutá alebo poškodená, detský kočík nepoužívajte.
- Skontrolujte detský kočík, či nie sú spojovacie prvky ohnuté, zlomené, chýbajúce alebo uvoľnené. Všetky uvoľnené spojovacie prvky utiahnite a všetky poškodené alebo chýbajúce spojovacie prvky vymeňte.
- Pravidelne kontrolujte, či textilné časti nie sú natrhnuté, ošúchané alebo nevykazujú iné znaky poškodenia.

Detský kočík pravidelne čistite teplou vodou a jemným mydlovým roztokom. Nikdy nepoužívajte agresívne čistiace prostriedky alebo rozpúšťadlá.



Vyčistite nápravy kolies a na všetky exponované pohyblivé časti namastite alebo naolejujte. Kolesá nechajte najmenej raz za rok skontrolovať a opraviť.

Svoj detský kočík a príslušenstvo uchovávajte na suchom mieste mimo priameho slnečného svetla.

Pred tým, ako odložíte svoj detský kočík, mal by uschnúť, aby sa zabránilo rastu plesní alebo baktérií.

Príslušenstvo

Spoločnosť Thule ponúka niekoľko príslušenstiev kompatibilných s vaším kočíkom. Viac informácií vám poskytne miestny predajca, prípadne navštívte webovú lokalitu www.thule.com.

Údržba

Aby vám tento detský kočík Thule vydržal čo najdlhšie v dobrom stave, je nutné ho pravidelne čistiť a správne oň starať.

Aby váš detský kočík bol v čo najlepšom stave, dôrazne sa odporúča nechať ho raz ročne skontrolovať v autorizovanom servise.

Pravidelne kontrolujte, či váš detský kočík Thule a príslušenstvo nevykazujú známky poškodenia alebo opotrebovania:

Lastnosti

1. Nastavljiv krmilni ročaj
2. Razgledno okno
3. Zasučna zavora
4. Senčnik
5. Vremenska in mrežasta prekrivala
6. Odsevniki
7. Prezračevalne odprtine
8. Sistem z enim ključem
9. ezHitch
10. Drog za kolo
11. Odstranljivo okno
12. Zaklep za zlaganje
13. Nastavljivo vzmetenje
14. Kolo vozička
15. Ščitnik kolesa
16. Vgrajena zadnja luč
17. Žep za napajanje osvetlitve zadaj (USB-C)
18. Mrežasti žepi
19. Shranjevanje roke za kolo
20. Gumb za sprostitev koles
21. Odsevni plašči
22. Zapestni trak
23. Nagibni sedež/-i
24. Stopalka parkirne zavore
25. Prtljažna torba

Oznake

OPOZORILO

označuje nevarno situacijo, ki lahko povzroči smrt ali hude poškodbe, če se ji ne izognete.

 **OPOMBA** označuje dodatne informacije, ki so koristne za nemoteno in optimalno uporabo izdelka.

 Vizualna kontrola - v redu

 Vizualna kontrola - napačno

 Slišen klik

Vzdrževanje

Čiščenje in dobro vzdrževanje sta pomembna dejavnika za ohranitev dobrega stanja otroške prikolice Thule.

Priporočamo, da prikolico vsaj enkrat na leto pregleda pooblaščen serviser, da jo ohranite v kar najboljšem stanju.

Redno preverjajte, ali so se na otroški prikolicici Thule in dodatkih pojavili poškodbe in znaki obrabe:

- Preglejte kovinske dele, ali so se na njih pojavile udrtine ali razpoke. Če so kovinski

deli razpokani ali poškodovani, otroške prikolice ne uporabljajte.

- Preglejte prikolico in preverite, ali je kateri izmed pritrdilnih elementov ukrivljen, zlomljen, izgubljen ali slabo pritrjen. Trdno privijte slabo pritrjene pritrdilne elemente in zamenjajte vse poškodovane ali izgubljene pritrdilne elemente.
- Redno preverjajte, ali so na blagu raztrgana ali obrabljena mesta oziroma drugi znaki poškodbe.

Otroško prikolico redno čistite z raztopino tople vode in mila. Nikoli ne uporabljajte grobih čistilnih sredstev ali topil.



Očistite osi koles in nanosite mazivno sredstvo ali olje na vse izpostavljene premične dele. Vsaj enkrat na leto morajo biti kolesa pregledana in servisirana.

Otroško prikolico in dodatke hranite na suhem, stran od neposredne sončne svetlobe.

Preden otroško prikolico shranite, jo posušite, da preprečite razvoj plesni ali bakterij.

Dodatna oprema

Thule ponuja več dodatkov, ki so združljivi z otroško prikolicico. Za več informacij se obrnite na zastopnika ali obiščite www.thule.com.

Характеристики

1. Регулируема дръжка
2. Прозорец
3. Усукваща спирачка
4. Сенник
5. Покривала за предпазване от атмосферните условия и с мрежа
6. Рефлектори
7. Отвори
8. Система за заключване с един ключ
9. ezHitch
10. Рамо за велосипед
11. Сваляем прозорец
12. сгъваем катинар
13. Регулируемо окачване
14. Колело на количката
15. Протектор за колела
16. Вградена подсветка
17. Джоб за захранване на подсветка (USB-C)
18. Мрежести джобове
19. Съхранение на рамо за колело
20. Бутон за освобождаване на колелата
21. Светлоотразителни гуми
22. Каишка за китка
23. Накляняща(и) се седалка(и)
24. Педал спирачка
25. Чанта за багаж

Визуален език

ПРЕДУПРЕЖДЕНИЕ

показва опасна ситуация, която, ако не бъде избегната, може да доведе до смърт или сериозно нараняване.

 **ЗАБЕЛЕЖКА** показва допълнителна информация, която е полезна за безпроблемно и оптимално използване на продукта.

 Визуалната проверка - правилна

 Визуалната проверка - неправилна

 Звуково щракване

Поддръжка

Поддържането на раницата за носене на деца Thule чиста и поддържана е важен фактор за доброто ѝ състояние.

Препоръчваме да носите раницата за носене на деца на оторизиран сервиз веднъж годишно, за да я поддържате в най-доброто възможно състояние.

Проверявайте редовно раницата за носене на деца Thule и аксесоарите за повреди и признаци на износване:

- Проверявайте металните части за вдлъбнатини и пропуквания. Не използвайте раницата за носене на деца, ако някоя от металните части е напукана или повредена.
- Проверявайте раницата за носене на деца, за да видите дали скрепителните елементи са огънати, счупени, липсващи или разхлабени. Затягайте разхлабените скрепителни елементи и сменяйте повредените или липсващи скрепителни елементи.
- Проверявайте редовно плата за скъсвания, износени места или други признаци на повреждане.

Редовно почиствайте раницата за носене на деца с топла вода и разтвор с мек сапун. Никога не използвайте твърди почистващи препарати или разтворители.



Почиствайте осите на колелата и нанасяйте грес или масло на всички движещи се части. Веднъж годишно трябва да се извършва инспекция и сервиз на колелата.

Съхранявайте раницата за носене на деца и аксесоарите на сухо място без директна слънчева светлина.

Преди да приберете за съхранение раницата за носене на деца, тя трябва да е суха, за да се предотврати развитието на мухъл или бактерии.

Аксесоари

Thule предлага различни аксесоари, съвместими с раницата за носене на деца. Свържете се с местния търговец или посетете уебсайта www.thule.com за допълнителна информация.

Značajke

1. Prilagodljiv upravljač
2. Prozor za promatranje
3. Zakretna kočnica
4. Sjenilo za sunce
5. Pokrov za zaštitu od vremenskih utjecaja i mrežasti pokrov
6. Sigurnosni reflektirajući elementi
7. Otvori za prozračivanje
8. Sustav jednog ključa
9. ezHitch
10. Prihvat za bicikl
11. Uklonjivi prozor
12. Sklopiva brava
13. Prilagodljivi ovjes
14. Kotač kolica
15. Štitnik kotača
16. Integrirano stražnje svjetlo
17. Džep za napajanje stražnjeg svjetla (USB-C)
18. Mrežasti džepovi
19. Spremište kraka spona za bicikl
20. Gumb za otpuštanje kotača
21. Reflektirajuće gume
22. Traka za oko zapešća
23. Nagibna sjedala
24. Pedala parkirne kočnice
25. Torba za teret

Vizualan jezik

UPOZORENJE

označava opasnu situaciju koja, ako se ne izbjegne, može uzrokovati smrt ili ozbiljnu povredu.

 **NAPOMENA** naznačuje dodatne informacije korisne za neometanu i optimalnu upotrebu proizvoda.

 Vizualna provjera - ok

 Vizualna provjera - nije ok

 Zvučni klik

Održavanje

Držanje ove Thule dječje prikolicе čistom i dobro održavanom bitan je čimbenik u održavanju dobrog stanja kolica.

Preporučujemo da dječju prikolicu jednom godišnje odnesete u ovlaštenu servis kako biste je održali u najboljem mogućem stanju.

Redovito pregledavajte moguća oštećenja i znakove istrošenosti Thule dječje prikolicе i dodatne opreme:

- Provjerite udubljenja ili napuknuća na metalnim dijelovima. Nemojte upotrebljavati dječju prikolicu ako su neki metalni dijelovi napuknuti ili oštećeni.

- Pregledajte dječju prikolicu kako biste ustanovili jesu li kopče savijene, slomljene, nedostaju li ili su labave. Pritegnite sve labave kopče te zamijenite oštećene ili nedostajuće.
- Redovito provjeravajte rupe u tkanini, istrošena mjesta ili bilo kakve druge znakove oštećenja.

Redovito čistite dječju prikolicu toplom vodom i blagom sapunicom. Nikada nemojte upotrebljavati oštra sredstva za čišćenje ili otapala.



Očistite osovine kotača i podmažite ili nauljite sve izložene pokretne dijelove. Kotače pregledajte i servisirajte barem jednom godišnje.

Spremite dječju prikolicu i dodatnu opremu na suho mjesto, podalje od izravnog sunčevog svjetla.

Prije pohrane, dječju prikolicu trebata osušiti kako biste spriječili stvaranje plijesni ili bakterija.

Dodatna oprema

Thule nudi nekoliko dodatka koji su kompatibilni s vašom dječjom prikolicom. Za više se informacija obratite svom lokalnom prodavatelju ili posjetite web-mjesto www.thule.com.

Характеристика

1. Руθμιζόμενη χειρολαβή
2. Παράθυρο παρακολούθησης
3. Φρένο περιστροφής
4. Σκίαστρο
5. Προστατευτικό κάλυμμα καιρού και δίχτυ
6. Ανακλαστικές
7. Αεραγωγοί
8. Σύστημα ενός κλειδιού
9. ezHitch
10. Βραχίονας ποδηλάτου
11. Αφαιρούμενο παράθυρο
12. Κλειδωμα διπλώματος
13. Руθμιζόμενη ανάρτηση
14. Τροχός καροτσιού
15. Προστατευτικό τροχού
16. Ενσωματωμένος οπίσθιος φωτισμός
17. Θήκη για τροφοδοσία οπίσθιου φωτισμού (USB-C)
18. Διχτυωτές θήκες
19. Χώρος αποθήκευσης βραχίονα ποδηλάτου
20. Κουμπί απελευθέρωσης τροχών
21. Ελαστικά με ανακλαστικά
22. Ιμάντας καρπού
23. Ανακλινόμενο κάθισμα
24. Πεντάλ φρένου στάθμευσης
25. Τσάντα αποσκευών

Οπτική γλώσσα

ΠΡΟΕΙΔΟΠΟΙΗΣΗ

υποδεικνύει επικίνδυνη κατάσταση η οποία, εάν δεν αποφευχθεί, ενδέχεται να καταλήξει σε θάνατο ή επικίνδυνο τραυματισμό.

 **ΣΗΜΕΙΩΣΗ** υποδεικνύει επιπλέον πληροφορίες οι οποίες είναι χρήσιμες για την απρόσκοπτη και βέλτιστη χρήση του προϊόντος.

 Οπτικός έλεγχος - εντάξει

 Οπτικός έλεγχος - σφάλμα

 Ηχητικό κλικ

Συντήρηση

Είναι σημαντικό να διατηρείτε αυτό το παιδικό καρότσι της Thule καθαρό και να το συντηρείτε σωστά, ώστε να παραμένει σε καλή κατάσταση. Συνιστάται ιδιαίτερα να προσκομίζετε το παιδικό καρότσι σε ένα εξουσιοδοτημένο κέντρο συντήρησης μία φορά τον χρόνο, για να το διατηρείτε στην καλύτερη δυνατή κατάσταση.

Ελέγχετε τακτικά το παιδικό καρότσι της Thule και τα αξεσουάρ του για ζημιές και σημάδια φθοράς:

- Ελέγχετε τα μεταλλικά εξαρτήματα για τυχόν βαθουλώματα ή ρωγμές. Μην χρησιμοποιείτε το παιδικό καρότσι, αν κάποια από τα μεταλλικά εξαρτήματα έχουν ραγίσει ή έχουν υποστεί ζημιά.
- Ελέγξτε το παιδικό καρότσι για να βεβαιώνετε ότι δεν έχει λυγίσει, δεν έχει σπάσει, δεν λείπει ή δεν έχει χαλαρώσει κάποιος σύνδεσμος. Σφίξτε τυχόν χαλαρούς συνδέσμους και αντικαταστήστε τυχόν κατεστραμμένους συνδέσμους ή συνδέσμους που λείπουν.
- Ελέγχετε τακτικά το ύφασμα για σχισίματα, φθαρμένα σημεία ή άλλα σημάδια φθοράς.

Καθαρίζετε τακτικά το παιδικό καρότσι με ζεστό νερό και ένα ήπιο διάλυμα σαπουνιού. Ποτέ μην χρησιμοποιείτε σκληρά καθαριστικά ή διαλύτες.



Καθαρίζετε τους άξονες των τροχών και απλώνετε γράσο ή λάδι σε όλα τα εκτεθειμένα κινούμενα μέρη. Ελέγχετε και συντηρείτε τους τροχούς τουλάχιστον μία φορά τον χρόνο.

Φυλάσσετε το παιδικό καρότσι και τα αξεσουάρ του σε μέρος χωρίς υγρασία και μακριά από άμεση ηλιακή ακτινοβολία.

Πριν από την αποθήκευση του παιδικού καροτσιού, αυτό θα πρέπει να είναι στεγνό ώστε να αποτρέπεται η ανάπτυξη μούχλας ή βακτηρίων.

Αξεσουάρ

Η Thule προσφέρει ποικιλία αξεσουάρ που είναι συμβατά με το παιδικό καρότσι σας. Επικοινωνήστε με τον τοπικό αντιπρόσωπο ή επισκεφτείτε τον ιστότοπο www.thule.com για περισσότερες πληροφορίες.

Özellikler

1. Ayarlanabilir gidon
2. Gözlem penceresi
3. Gidon freni
4. Güneşlik
5. Yağmurluk ve sineklikler
6. Reflektörler
7. Havalandırma delikleri
8. Tek anahtarlı sistem
9. ezHitch
10. Bisiklet kolu
11. Çıkarılabilir pencere
12. Katlama kilidi
13. Ayarlanabilir süspansiyon
14. Bebek arabası tekerleği
15. Tekerlek koruyucu
16. Entegre arka ışık
17. Arka ışık için güç kaynağı cebi (USB-C)
18. File cepler
19. Bisiklet kolu saklama yeri
20. Tekerlek çıkarma düğmesi
21. Reflektörlü lastikler
22. Bileklik
23. Yatırılabilir koltuklar
24. El freni pedali
25. Eşya taşıma bölmesi

Karatteristiċi

1. Manku aġġustabblu
2. Tieqa minn fejn tara
3. Dawwar biex tuża l-brejk
4. Sunshade
5. Kavers tat-temp u tax-xibka
6. Rifletturi
7. Ventijiet
8. Sistema b'ċavetta waħda
9. ezHitch
10. Driegħ tar-rotta
11. Tieqa li tista' titneħħa
12. Lokk tat-tinja
13. Sospensjoni aġġustabblu
14. Rotta tal-istroller
15. Protettur tar-rotta
16. Dawl tad-dahar integrat
17. But għall-energija tad-dawl ta' wara (USB-C)
18. Bwiet bix-xibka
19. Ħzin tad-driegħ tar-rotta
20. Buttuna biex taqla' r-rotta
21. Tajers li jirriflettu
22. Ċinga għall-polz
23. Sit(s) li jintlewa(ew)
24. Pedala tal-brejk tal-ipparkjar
25. Borża tal-merkanzija

Görsel dil

⚠ UYARI

kaçınılmadıġı takdirde ölüm veya ciddi yaralanmayla sonuçlanabilecek tehlikeli bir durumu belirtir.

i **NOT**, ürünün sorunsuz ve en uygun kullanımı için yararlı olan ek bilgileri gösterir.

✓ Görsel kontrol - doğru

✗ Görsel kontrol - hatalı

TR **click** Tıklama sesi

Bakım

Bu Thule çocuk taşıyıcısı temiz ve iyi muhafaza etmek, onu iyi durumda tutmak için önemli bir faktördür.

Çocuk taşıyıcınızı mümkün olan en iyi durumda tutmak için yılda bir kez yetkili bir servis sağlayıcıya götürmeniz önerilir.

Düzenli olarak Thule çocuk taşıyıcınızda ve aksesuarlarınızda hasar ve aşınma belirtisi olup olmadığını inceleyin:

- Metal bileşenlerde çökme veya çatlak olup olmadığını kontrol edin. Metal bileşenlerde kırık veya hasar varsa çocuk taşıyıcısı kullanmayın.
- Çocuk taşıyıcıda bükük, kırık, eksik veya gevşek bağlantı elemanları olup olmadığını kontrol edin. Gevşek bağlantı elemanlarını sıkın ve hasarlı veya eksik bağlantı elemanlarını değiştirin.
- Düzenli olarak kumaşta yırtık, yıpranmış nokta veya başka bir hasar işareti olup olmadığını inceleyin.

Çocuk taşıyıcısı düzenli olarak ılık su ve hafif sabunlu solüsyonla temizleyin. Hiçbir zaman sert temizleyiciler veya çözücüler kullanmayın.



Tekerlek akslarını temizleyin ve açıkta kalan tüm hareketli parçalara gres veya yağ sürün. Tekerlekleri yılda en az bir kez kontrol ettirin ve bakımını yaptırın.

Çocuk taşıyıcınızı ve aksesuarlarını doğrudan güneş ışığından uzak, kuru bir yerde saklayın.

Çocuk taşıyıcınızı saklanmadan önce küf veya bakteri üremesini önlemek için kuru olması gerekir.

Aksesuarlar

Thule, çocuk taşıyıcınızla uyumlu olan çeşitli aksesuarlar sunar. Daha fazla bilgi için yerel bayinizle iletişime geçin veya www.thule.com adresini ziyaret edin.

Lingwa viżwali

⚠ TWISSIJA

tindika sitwazzjoni perikoluża li, jekk ma tiġix evitata, tista' tirriżulta f'mewt jew korriment serju.

i **NOTA** tindika informazzjoni addizzjonali li hija utli għall-użu ottimali u mingħajr problemi tal-prodott.

✓ Kontroll viżwali - ok

✗ Kontroll viżwali - ħażin

TR **click** Hoss li jinstema'

Manutenzjoni

Li żżomm dan il-ġarrier tat-tfal Thule nadif u miżmum sewwa huwa fattur importanti biex jinżamm f'kundizzjoni tajba.

Huwa rrakkomandat ħafna li darba fis-sena inti tieħu l-ġarrier tat-tfal tiegħek għand fornitur tas-servis awtorizzat sabiex jinżamm fl-aqwa kundizzjoni possibbli.

Spezzjona regolament il-ġarrier tat-tfal Thule u l-aċċessorji tiegħek għal xi ħsara u sinjali ta' kidd mill-użu:

- Iċċekġja l-komponenti tal-metall għal xi

daqqiet jew xquq. Tużax il-ġarrier tat-tfal jekk xi komponent tal-metall ikunu mxaqqin jew bil-ħsara.

- Eżamina l-ġarrier tat-tfal biex tara li l-ebda qafla ma tkun mgħawġa, miksura, nieqsa jew laxka. Issikka kwalunkwe qafla li tkun laxka u ssostitwixxi kwalunkwe qafla li tkun bil-ħsara jew nieqsa.
- Eżamina b'mod regolari d-drapp biex tara jekk għandux xi tiċrita, partijiet li jridu jinbidlu jew kwalunkwe sinjal ta' ħsara.

Naddaf il-carrier tat-tfal regolament b' ilma sħun u soluzzjoni ħafifa bis-sapun. M'għandek qatt tuża aġenti tat-tindif jew solventi qawwija.

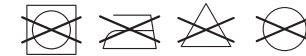

Naddaf il-fusijiet tar-rotta u applika l-griż jew iż-żejt lill-partijiet li jiċċaqalqu esposti kollha. Ispezzjona r-rotti u ibgħathom għal servis mill-inqas darba fis-sena.

Aħżen il-ġarrier tat-tfal u l-aċċessorji tiegħek f' post xott li mhux fid-dawl dirett tax-xemx.

Qabel taħżen il-ġarrier tat-tfal tiegħek, ara li jkun xott biex tevita li tikber il-moffa jew il-batterji.

Aċċessorji

Thule joffri diversi aċċessorji li huma kompatibbli mal-ġarrier tat-tfal tiegħek. Ikkuntattja lin-negozant lokali tiegħek jew żur www.thule.com għal aktar informazzjoni.

الخصائص

1. مقود قابل للتعديل
2. نافذة الرؤية
3. مكابح اللوي
4. مظلة
5. أعطية الطقس والشبكة
6. عاكسات
7. فتحات هواء
8. نظام One key system
9. ezHitch
10. ذراع الدراجة
11. نوافذ قابلة للإزالة
12. قفل قابل للطي
13. أداة تعليق قابلة للتعديل
14. عجلة عربية الأطفال
15. وافي العجلة
16. إضاءة خلفية مدمجة
17. فتحة تشغيل الإضاءة الخلفية (USB-C)
18. جيوب شبكية
19. تخزين ذراع الدراجة
20. زر تحرير العجلة
21. إطارات عاكسة
22. رباط المعصم
23. مقعد (مقاعد) استلقاء
24. دواسة مكابح التوقف
25. حقيبة الشحن

תכונות

1. מאחז יד שניתן להתאמה
2. חלון צפייה
3. בלם מסתובב
4. מגן שמש
5. כיסויי רשת להגנה מפני מזג אוויר
6. מחזורי אור
7. פתחי אוורור
8. מערכת עם מפתח אחד
9. ezHitch
10. זרוע לאופניים
11. חלון שניתן להסרה
12. מנעול מתקפל
13. מתלה שניתן להתאמה
14. גלגל עגלה
15. מגן גלגלים
16. תאורה אחורית משולבת
17. כיס להפעלת תאורה אחורית (USB-C)
18. כיסי רשת
19. אחסון לזרוע לאופניים
20. לחצן לשחרור הגלגלים
21. גלגלים מחזורי אור
22. רצועה לפרק כף היד
23. מושבים שניתן להשעין
24. דווש בלם
25. תיק לציוד

اللغة المرئية



تحذير يشير إلى موقف خطير قد يؤدي، عند عدم تجنبه، إلى الموت أو حدوث إصابة خطيرة.

ملاحظة تشير إلى معلومات إضافية مفيدة من أجل استخدام مثالي للمنتج خالٍ من المشاكل.



الفحص البصري - جيد



الفحص البصري - خاطئ



نقرة مسموعة



- تفقد المكونات المعدنية بحثًا عن أي انبعاجات أو تصدعات. لا تستخدم حامل الأطفال إذا كانت المكونات المعدنية متصدعة أو تالفة.
- قم بفحص حامل الأطفال بهدف التأكد من عدم انطواء المُسرعات على مثبتات مثنية أو مكسورة أو مفقودة أو مفكوة. قم بشد أي مُسرعات فضفاضة واستبدل أي مُسرعات تالفة أو مفقودة.
- افحص القماش بانتظام بحثًا عن أي تمزقات أو مناطق بالية أو علامات على التلف.

قم بتنظيف حامل الطفل بانتظام بالماء الدافئ ومحلول صابوني معتدل. لا تستخدم أبدًا منظفات أو مذيبات حامية.



قم بتنظيف محاور العجلات ووضع الشحم أو الزيت على جميع الأجزاء المتحركة المكشوفة. قم بفحص العجلات وصيانتها مرة واحدة على الأقل سنويًا.

قم بتخزين حامل الأطفال الخاص بك في مكان جافٍ وبعيدٍ عن أشعة الشمس.

قبل أن تقوم بتخزين حامل الأطفال الخاص بك؛ يجب عليك التأكد من كونها جافة، وذلك من أجل تجنب نمو أي عفنٍ أو بكتيريا.

الملحقات

توفر Thule العديد من الإكسسوارات التي تتوافق مع حامل الأطفال الخاص بك. قم بالتواصل مع المزود المحلي الخاص بك، أو قم بزيارة www.thule.com للمزيد من المعلومات.

שפה ויזואלית

אזהרה

אזהרה מציינת מצב מסוכן שאם לא נמנע ממנו עלול לגרום למוות או לפציעה חמורה.

הערה מציינת מידע נוסף המועיל לשימוש אופטימלי וללא תקלות של המוצר.



בדיקה חזותית - בסדר



בדיקה חזותית - לא בסדר



לחיצה נשמעת



תחזוקה

השמירה על הניקיון ועל התחזוקה של העגלה של Thule היא גורם חשוב לשמירה על המוצר במצב טוב.

מומלץ מאוד להביא את העגלה אל ספק שירותים מורשה פעם בשנה כדי לשמור על המוצר במצב טוב ככל האפשר.

יש לבדוק את העגלה ואת האיברים לעתים סדירות כדי לאתר נזקים וסימני בלאי:

- יש לבדוק את רכיבי המתכת כדי לאתר פגיעות או סדקים. אסור להשתמש בעגלה אם רכיבי מתכת כלשהם ניזוקו או נסדקו.
- יש לבדוק את העגלה כדי לאתר מהדקים עקומים, שבורים, חסרים או רופפים. יש להדק מהדקים רופפים ולהחליף מהדקים שניזוקו או אבדו.
- בדוק את הבד באופן קבוע לאיתור קרעים, אזורים בלויים או סימנים אחרים לנזק.
- נקה את העגלה באופן קבוע במים חמים וסבון עדין. אין להשתמש בחומרי ניקוי אגרסיביים או בחומרים ממיסים.



נקה את צירי הגלגלים ושמן את כל החלקים הנעים החשופים. מומלץ לבדוק את הגלגלים ולטפל בהם לפחות פעם בשנה.

יש לאחסן את העגלה במקום יבש הרחק מאור שמש ישיר.

לפני אחסון העגלה יש לייבש אותה כדי למנוע צמיחת עובש או התרבות חיידקים.

אביזרים

חברת Thule מציעה אביזרים תואמים לעגלה. לקבלת מידע נוסף יש ליצור קשר עם המשווק המקומי או לבקר באתר www.thule.com.

功能

1. 可调节式车把
2. 观察窗
3. 旋转式手刹
4. 遮阳罩
5. 防雨罩和网罩
6. 反光镜
7. 通风口
8. 单匙系统
9. ezHitch
10. 自行车挂臂
11. 可拆卸车窗
12. 折叠锁定
13. 可调节式悬架

14. 婴儿车轮
15. 车轮保护装置
16. 集成后灯
17. 后灯电源 (USB-C) 保护套
18. 网状袋
19. 自行车挂臂收纳
20. 车轮释放按钮
21. 反光轮胎
22. 腕带
23. 躺椅
24. 停车制动踏板
25. 储物包

图示

警告

警告”表示危险情况, 如果不避免, 可能会导致人员伤亡。

注意”表示无障碍最佳使用产品时所需的其他信息。

✓ 目视检查 - 通过

✗ 目视检查 - 错误

click 听到“咔嗒”声

- 检查金属组件是否存在任何凹痕或裂缝。如果任何金属组件发生破裂或损坏, 请勿使用此童车。
- 检查童车的紧固件是否弯曲、断裂、缺失或变松。拧紧任何变松的紧固件, 并且更换任何损坏或缺失的紧固件。
- 定期检查面料是否存在撕裂、磨斑或其他任何损坏迹象。

用含有温和肥皂溶液的温水定期清洗此童车。请勿使用刺激性清洁剂或溶剂。



清洁车轮轴并在所有外露的活动部件上涂抹润滑剂或润滑油。至少每年检查和保养车轮一次。

将童车存放在干燥位置, 避免阳光直射。存放童车之前, 应将其晾干以防止霉菌或细菌滋生。

附件

Thule 提供多个与您的童车配套的附件。有关更多信息, 请联系您的本地经销商或访问 www.thule.com。

ZH 维护

保持此 Thule 童车清洁并进行良好的保养是使其保持良好状态的一个重要因素。

强烈建议您每年将童车带到授权保养提供商处一次, 以使其处于可能的最佳状态。

定期检查您的 Thule 童车及附件是否损坏和存在磨损迹象:

功能

1. 可調式手把
2. 觀察天窗
3. 轉動式煞車
4. 遮陽罩
5. 防雨及網紋護罩
6. 反光鏡
7. 通風孔
8. 通用系統鎖
9. ezHitch
10. 自行車臂
11. 可拆卸式窗戶
12. 折疊鎖
13. 可調式懸吊系統

14. 嬰兒推車車輪
15. 車輪保護套
16. 整合式尾燈
17. 尾燈電源口袋 (USB-C)
18. 網眼口袋
19. 自行車臂收納
20. 滾輪拆卸按鈕
21. 反光輪胎
22. 腰部束帶
23. 斜靠座椅
24. 剎車踏板
25. 置物袋

視覺語言

警告

「警告」表示有危險情況, 如果不加以避免, 可能會導致死亡或嚴重受傷。

「注意」表示有助於無故障和最佳地使用本產品的其他資訊。

✓ 目測檢查 - 好

✗ 目測檢查 - 錯誤

click 有聲點擊

- 檢查金屬零件, 查看是否有凹損或裂痕。如果金屬零件裂開或受損, 請勿使用兒童背架。
- 請檢查兒童背架綁帶是否彎曲、斷裂、遺失或鬆動。如果綁帶鬆動請將其束緊, 如果損壞或遺失則須更換。
- 定期檢查布料, 查看是否有破裂、磨損或任何其他損壞的跡象。

請定期使用溫水和溫和的肥皂溶液清洗兒童背架。切勿使用強效清潔劑或溶液清洗。



清潔輪軸, 並在所有外露的可移動零件上塗抹潤滑脂或潤滑油。每年至少要檢查和保養一次車輪。

請將兒童背架及配件存放於不會受到陽光直接曝曬的乾燥區域。將兒童背架收起不用時, 請確保背架乾燥以免滋生霉菌或細菌。

保養

為了能讓 Thule 兒童背架維持在良好狀態, 保持清潔並定期保養非常重要。

每年務必要將兒童背架帶去給授權的服務供應商檢查一次, 才能讓背架保持在最佳狀態。

定期檢查您的兒童背架和配件, 確認是否有損害或磨損跡象:

配件

Thule 為兒童背架提供了各式各樣的配件。詳情請洽您所在當地的經銷商, 或上 www.thule.com 網站查詢。

機能

1. 調節可能なハンドルバー
2. 確認用ウィンドウ
3. ツイストブレイキ
4. 日よけ
5. レインカバーとメッシュカバー
6. 反射板
7. ベント
8. ワンキーシステム
9. ezHitch
10. サイクルアーム
11. 取り外し可能なウィンドウ部
12. 折りたたみロック
13. 調節可能なサスペンション
14. ベビーカーの車輪
15. ホイールプロテクター
16. 内蔵バックライト
17. バックライト電源用ポケット (USB-C)
18. メッシュポケット
19. サイクルアームの収納
20. ホイールリリースボタン
21. 反射素材タイヤ
22. ハンドストラップ
23. リクライニングシート
24. パーキングブレーキペダル
25. カーゴバッグ

ビジュアル言語

警告

警告は、回避しなければ死亡または重傷に至る可能性のある危険な状況を示します。

注は、製品を問題なく最適に使用するために有用な追加情報を示します。

✓ 目視確認 - 正常

✗ 目視確認 - 不正解

click カチッと音がします

メンテナンス

Thuleチャイルドキャリアを清掃し、よく手入れしておくことは、製品のコンディションを良好に保つうえで重要です。

また年に1回、認可されているサービス提供者にチャイルドキャリアのメンテナンスを依頼し、できるだけ良好な状態を保つことを強く推奨します。

ご使用のThuleチャイルドキャリア、アクセサリに損傷や消耗が見られないか、定期的に点検してください。

- 金属部品にへこみやひび割れがないか確認します。金属部品にひび割れや損傷がある場合、

そのチャイルドキャリアは使用しないでください。

- チャイルドキャリアを点検して、ファスナー部分にゆがみ、破損、欠損、ゆるみがないか確認します。ゆるんでいるファスナーは締め付けを行い、破損や欠損のあるファスナーは交換します。
- 布地の状態を定期的に点検し、破れ、摩耗などの問題の兆候がないことを確かめください。

チャイルドキャリアは定期的に温水と中性洗剤で洗浄し、刺激の強いクレンザーや溶剤は使用しないでください。



車輪アックスルの汚れを落とし、露出しているすべての可動部にグリスかオイルを注油します。少なくとも年に1度は車輪の点検とサービスを実施してください。

チャイルドキャリアとアクセサリは、直射日光を避け、乾いた場所に保管してください。

カビや細菌の繁殖を防ぐために、チャイルドキャリアを乾燥させてから保管してください。

アクセサリ

Thuleは、チャイルドキャリアに対応するアクセサリを取り揃えています。詳細については、最寄りの販売店にお問い合わせいただくか、www.thule.com にアクセスしてください。

기능

1. 조정 가능한 핸들바
2. 보기 창
3. 트위스트 브레이크
4. 차양막
5. 웨더 커버 및 메쉬 커버
6. 리플렉터
7. 환기구
8. One-Key 시스템
9. ezHitch
10. 자전거 암
11. 탈착식 창
12. 접이식 잠금장치
13. 조정 가능한 서스펜션
14. 유모차 바퀴
15. 바퀴 보호 장치
16. 통합 후면 등
17. 후면 등 전원용 포트(USB-C)
18. 메쉬 포켓
19. 자전거 암 보관함
20. 바퀴 해제 버튼
21. 반사 타이어
22. 손목띠
23. 리클라이닝 시트
24. 주차 브레이크 페달
25. 화물 백

시각 언어

경고

경고 예방하지 않을 경우 사망이나 심각한 부상을 초래할 수 있는 위험한 상황을 나타냅니다.

참고 제품을 문제 없이 최적으로 사용하는 데 유용한 추가 정보를 나타냅니다.

✓ 육안 검사 - 정확함

✗ 육안 검사 - 부정확

click 찰칵 소리가 들립니다

유지 관리

이 Thule 어린이 캐리어 기능을 최대한 활용하려면 항상 청결하고 안정된 상태를 유지해야 합니다.

어린이 캐리어를 최상의 상태로 유지하기 위해 1년에 한 번 공인 서비스 공급업체에 맡기는 것이 좋습니다.

Thule 어린이 캐리어 및 액세서리를 정기적으로 살펴보면서 손상 및 마모 징후가 있는지 확인하십시오.

- 금속 부품 모양이 변형되었거나 균열이 있는지 확인하십시오. 금속 부품에 이런 문제가 있으면 어린이 캐리어를 사용하지 마십시오.
- 어린이 캐리어에서 잠금 장치가 구부러졌거나, 부러졌거나, 빠졌거나, 느슨하게 되지 않았는지 살펴보십시오. 잠금 장치가 느슨해졌으면 조이고 손상되었거나 빠진 잠금 장치는 교체해야 합니다.
- 섬유가 찢어지거나 마모 또는 손상 징후가 있는지 정기적으로 점검해야 합니다.

어린이 캐리어는 따뜻한 물과 부드러운 비눗물을 사용해 정기적으로 세척해야 합니다. 표면이 거친 청소기나 용제를 사용하지 마십시오.



휠 축을 청결하게 하고 외부에 노출된 움직임은 부품에는 그리스나 오일을 바르십시오. 휠은 최소 1년에 한 번 정도 서비스 공급업체의 점검을 받으십시오.

어린이 캐리어와 액세서리는 직사 광선을 피하고 건조한 장소에 보관하십시오.

어린이 캐리어를 보관하기 전에 물기가 없도록 말려 곰팡이나 세균이 번식하지 못하도록 해야 합니다.

액세서리

Thule에서 어린이 캐리어와 호환되는 몇 가지 액세서리를 제공합니다. 자세한 내용은 가까운 판매 대리점이나 www.thule.com을 방문하십시오.

คุณลักษณะ

1. ราวจับแบบปรับได้
2. หน้าต่างมองดู
3. เบรกชนิดปิด
4. ที่บังแดด
5. แผ่นครอบกันอากาศและดาข่าย
6. แผ่นสะท้อนแสง
7. ช่องระบายอากาศ
8. ระบบ One-Key System
9. ezHitch
10. ก้านจักรยาน
11. หน้าต่างที่ถอดออกได้
12. ล็อคพับ
13. ระบบกันสะเทือนแบบปรับได้
14. ล้อรถเข็นเด็ก
15. ตัวป้องกันล้อ
16. ไฟแบ็คไลท์ในตัว
17. ช่องสำหรับเปิดไฟแบ็คไลท์ (USB-C)
18. กระเป๋าดาข่าย
19. ที่เก็บก้านจักรยาน
20. ปุ่มปลดล้อ
21. ยางสะท้อนแสง
22. สายรัดข้อมือ
23. เบาะนั่งแบบเอนได้
24. แป้นเบรกจอด
25. ถุงใส่สัมภาระ

ภาษาภาพ

⚠ คำเตือน

คำเตือน บ่งชี้ถึงสถานการณ์อันตรายซึ่งหากไม่หลีกเลี่ยง อาจส่งผลให้เสียชีวิตหรือบาดเจ็บสาหัสได้

i หมายเหตุ ระบบข้อมูลเพิ่มเติมที่เป็นประโยชน์สำหรับการใช้ผลิตภัณฑ์อย่างไร้ปัญหาและเหมาะสมที่สุด

✓ ตรวจสอบด้วยสายตาแล้วเป็นปกติ

✗ ตรวจสอบด้วยสายตาแล้วผิดปกติ

click ได้ยินเสียงเข้าล็อค

การดูแลรักษา

การรักษาให้รถเข็นเด็ก Thule นี้สะอาดและได้รับการดูแลรักษาเป็นอย่างดีเสมอถือเป็นสิ่งสำคัญในการทำให้รถเข็นอยู่ในสภาพที่ดี

ขอแนะนำเป็นอย่างยิ่งให้นำรถเข็นเด็กเข้ารับการบริการโดยผู้ให้บริการที่ได้รับอนุญาตปีละครั้ง เพื่อรักษาให้รถเข็นเด็กอยู่ในสภาพที่ดีที่สุดเท่าที่จะเป็นไปได้

หมั่นตรวจสอบรถเข็นเด็กและอุปกรณ์เสริมของ Thule ของคุณอยู่เสมอ เพื่อตรวจหาความเสียหายและร่อง

รายการสีหรือ:

- ตรวจสอบส่วนประกอบที่เป็นโลหะว่ามีรอยบุบหรือแตกร้าวหรือไม่ อย่าใช้รถเข็น หากพบว่ามีส่วนประกอบที่เป็นโลหะแตกหรือชำรุด
- ตรวจสอบรถเข็นเด็กว่าไม่มีตัวยึดใดที่โก่งงอชำรุด สลุดหาย หรือหลวม และให้ขันตัวยึดที่หลวม รวมถึงเปลี่ยนตัวยึดที่เสียหายหรือสลุดหายไป
- ตรวจสอบวัสดุที่เป็นผ้าเป็นประจําเพื่อดูว่าเกิดการฉีกขาดหรือมีร่องรอยของความเสียหายอื่น ๆ หรือไม่

ทำความสะอาดรถเข็นเด็กโดยใช้น้ำอุ่นและสบู่ฤทธิ์อ่อนเป็นประจำ ห้ามใช้น้ำยาทำความสะอาดหรือน้ำยาที่มีสารทำลายที่มีฤทธิ์รุนแรงเป็นอันตราย



ทำความสะอาดแกนล้อและทากาเรบีหรือน้ำมันลงบนชิ้นส่วนที่เคลื่อนไหวที่อยู่ภายนอกทั้งหมด และควรทำการตรวจสอบและซ่อมบำรุงล้ออย่างน้อยปีละครั้ง จัดเก็บรถเข็นเด็กของคุณรวมถึงอุปกรณ์เสริมในพื้นที่ที่แห้งและไม่มีแสงแดดส่องถึง

ก่อนทำการจัดเก็บรถเข็นเด็ก ควรขีดรถเข็นให้แห้งก่อนเพื่อป้องกันการเจริญเติบโตของเชื้อราหรือแบคทีเรีย

อุปกรณ์เสริม

Thule มีอุปกรณ์เสริมมากมายที่สามารถใช้กับรถเข็นเด็กของคุณได้ โปรดติดต่อตัวแทนจำหน่ายในพื้นที่ของคุณหรือเยี่ยมชม www.thule.com สำหรับข้อมูลเพิ่มเติม

Ciri-ciri

1. Gagang boleh laras
2. Tingkap pandangan
3. Brek berpusing
4. Peneduh
5. Penutup cuaca dan jala
6. Pemantul
7. Lubang
8. Sistem satu kunci
9. ezHitch
10. Lengan basikal
11. Tingkap boleh ditanggalkan
12. Kunci lipat
13. Ampaian boleh laras
14. Roda kereta sorong
15. Pelindung roda
16. Lampu belakang bersepadu
17. Poket untuk kuasa lampu latar (USB-C)
18. Poket jala
19. Penyimpan lengan basikal
20. Butang pelepas roda
21. Tayar pemantul cahaya
22. Tali pergelangan tangan
23. Tempat duduk sandar
24. Brek memarkir
25. Beg kargo

Bahasa visual

⚠ AMARAN

menunjukkan keadaan berbahaya yang, jika tidak dielakkan, boleh mengakibatkan kematian atau kecederaan serius.

i **NOTA** menunjukkan maklumat tambahan yang berguna untuk penggunaan produk yang bebas masalah dan optimum.

✓ Pemeriksaan visual - ok

✗ Pemeriksaan visual - salah

click Klik boleh dengar

Penyelenggaraan

Memastikan pembawa kanak-kanak Thule ini bersih dan diselenggara dengan baik menjadi faktor penting untuk memastikan ia dalam keadaan yang baik.

Anda amat disyorkan agar membawa pembawa anak anda kepada penyedia khidmat yang sah sekali setahun untuk memastikan ia dalam keadaan terbaik mungkin.

Memeriksa pembawa kanak-kanak dan aksesori Thule anda dengan kerap untuk memastikan tiada kerosakan dan tanda-tanda haus:

5562311001

- Periksa komponen logam untuk mencari sebarang kemek atau retak. Jangan guna pembawa kanak-kanak jika mana-mana komponen logam retak atau rosak.
- Periksa pembawa kanak-kanak untuk melihat sama ada kancing tidak bengkok, pecah, hilang atau longgar. Ketatkan sebarang kancing yang longgar dan gantikan sebarang kancing yang rosak atau tiada.
- Periksa fabriknya dengan kerap untuk memastikan tiada koyak, tempat yang haus atau sebarang tanda-tanda kerosakan lain.

Bersihkan pembawa anak dengan kerap menggunakan air panas dan larutan sabun ringan. Jangan gunakan pembersih atau larutan yang kuat.



Bersihkan gandar roda dan sapu gris atau minyak pada semua bahagian bergerak yang terdedah. Periksa roda dan servis sekurang-kurangnya sekali setahun.

Simpan pembawa kanak-kanak dan aksesori anda di kawasan kering yang jauh dari cahaya matahari langsung.

Sebelum menyimpan pembawa kanak-kanak anda, ia hendaklah kering untuk mencegah kulat atau bakteria daripada tumbuh.

Aksesori

Thule menawarkan beberapa aksesori yang serasi dengan pembawa kanak-kanak anda. Hubungi pengedar tempatan anda atau layari www.thule.com untuk mendapatkan maklumat lanjut.



s.25



s.36



s.7

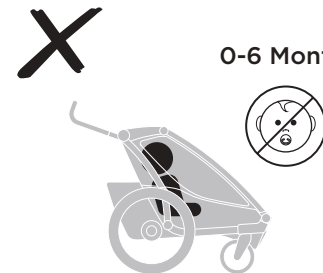

0-6 Months

s.21
s.22

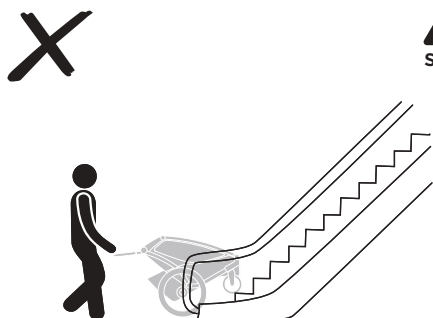

s.18

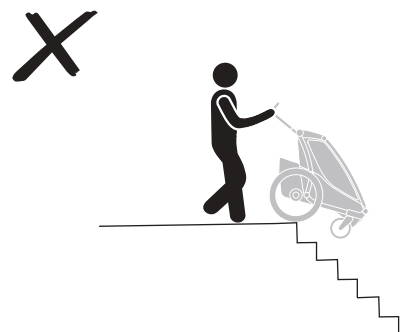

s.18

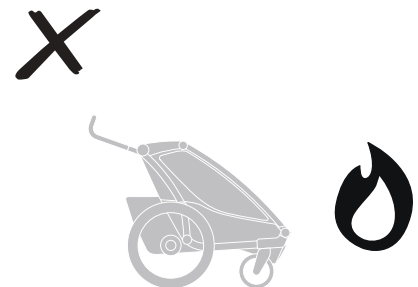

s.17

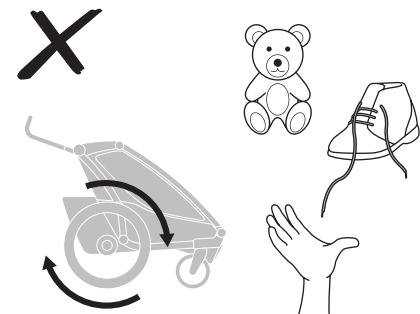

s.16



s.4

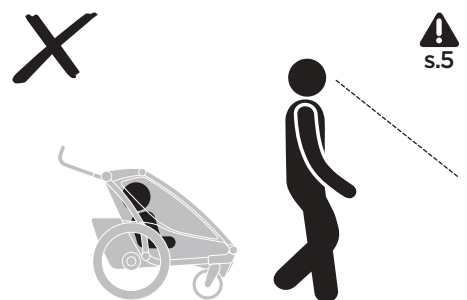

s.5

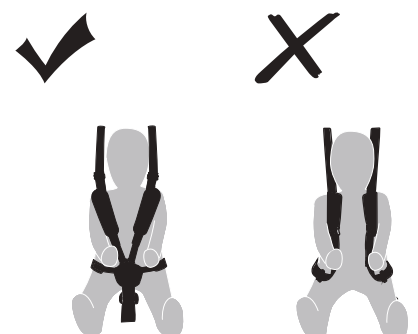

s.3

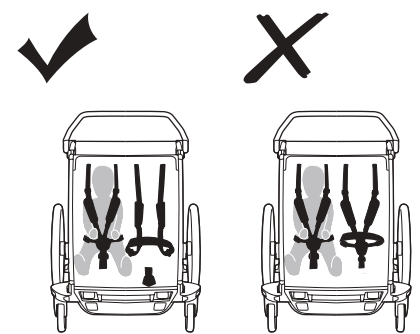

s.15



s.10
s.34

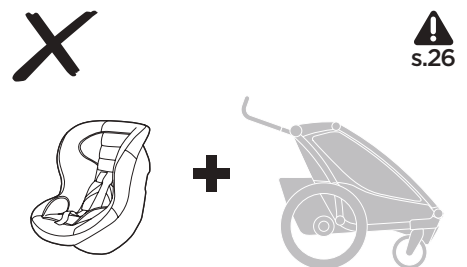

s.26

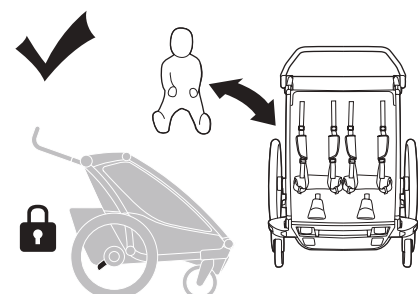

s.15

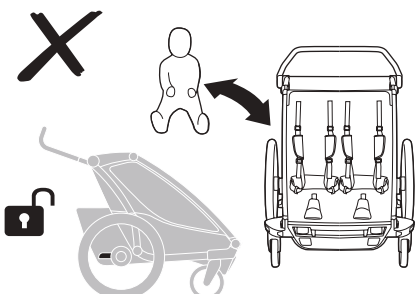

s.15





i

4 kg
8.8 lbs

Max.

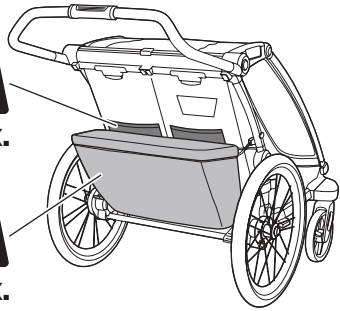

4 kg
8.8 lbs

Max.

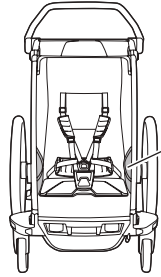

Max.

0,5 kg
1 lbs

!
s.14
s.37



!
s.23
s.40

!
s.43

Min.
0.1 kg
0.22 lbs

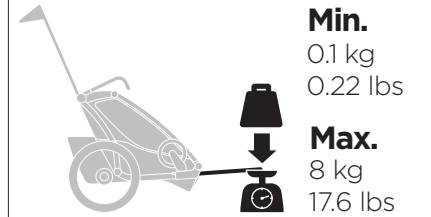

Max.
8 kg
17.6 lbs



s.46

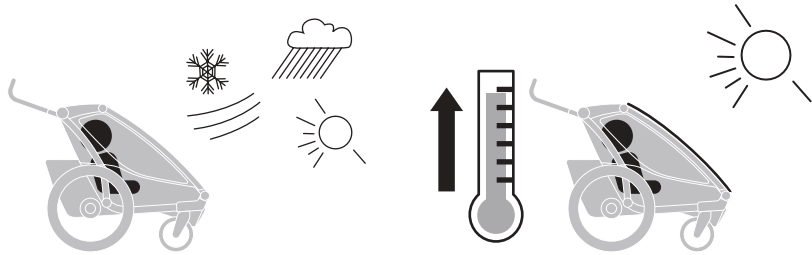

s.13

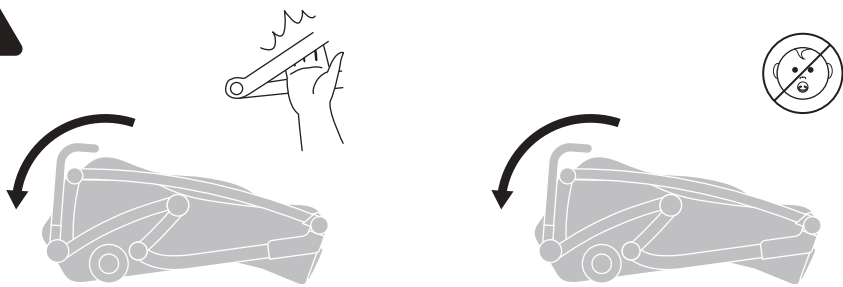

i

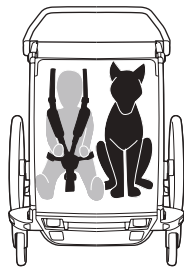
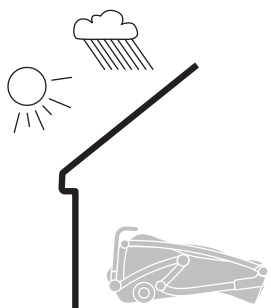

!
s.32

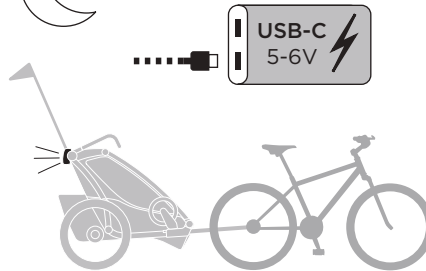

!
s.31
s.41

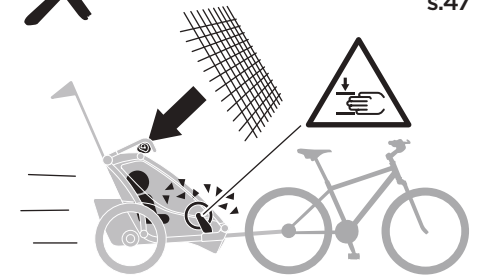
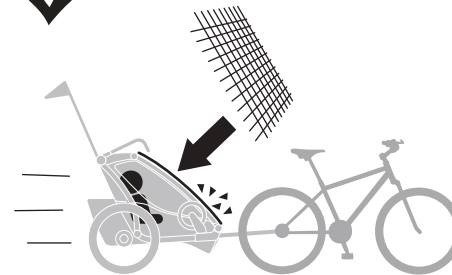
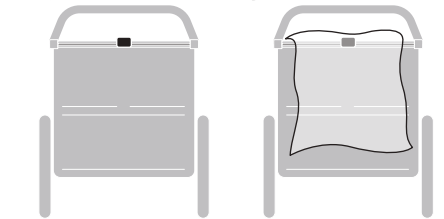

!
s.47

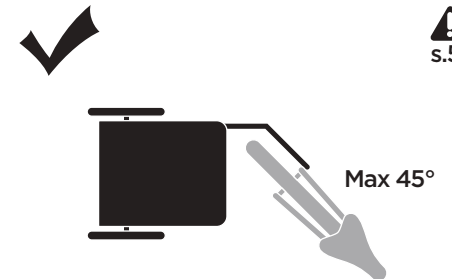

!
s.51

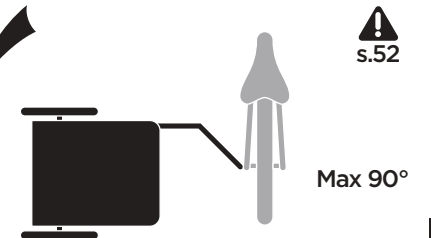

!
s.52





s.38
s.42

Max. 25 km/h
15 mph



s.50

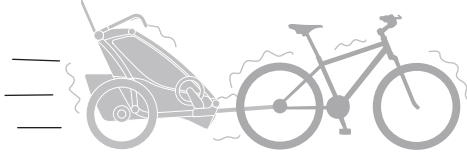
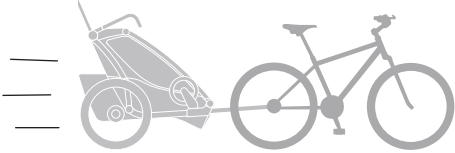

s.58



STOP

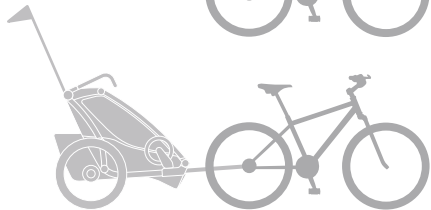

STOP



s.44

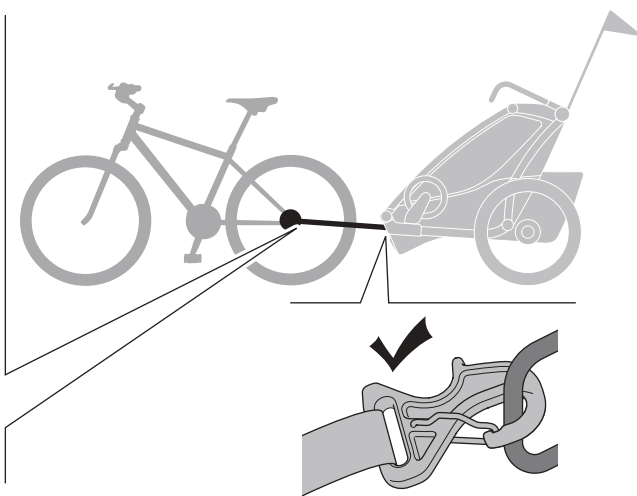
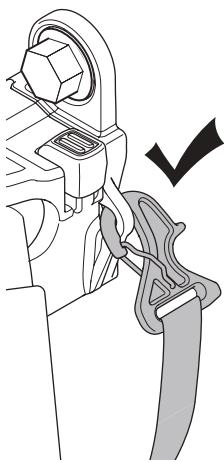

s.27

i

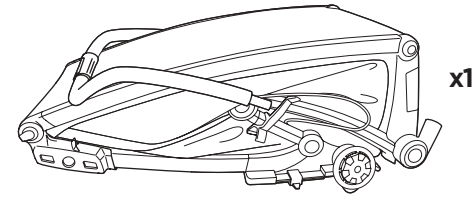
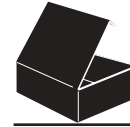

x1



x1



x1

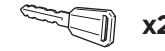

x2

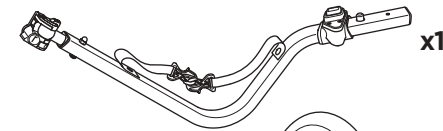

x1

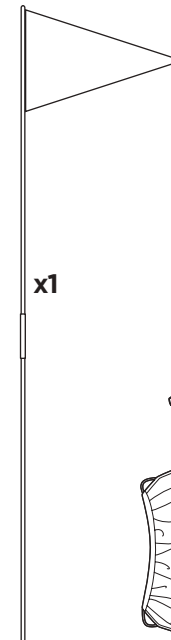

x1

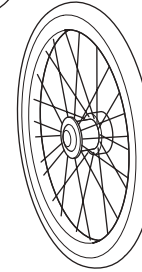

x2

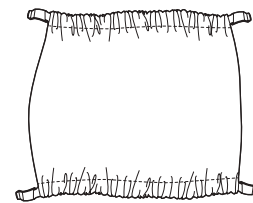

x1

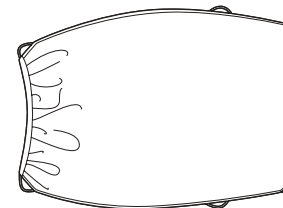

x1

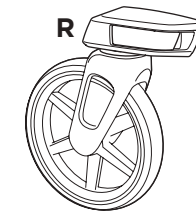

x1

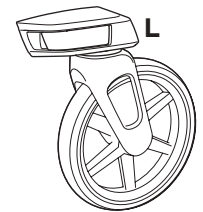

x1

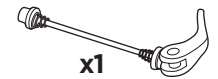

x1

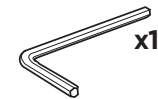

x1

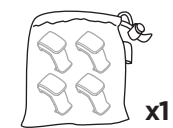

x1

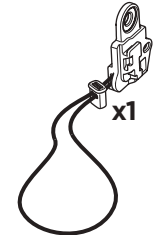

x1



x4

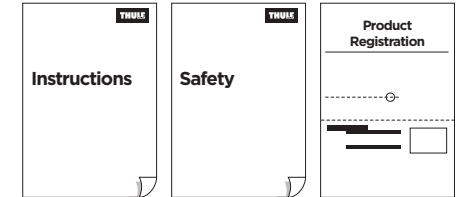

www.thule.com/register

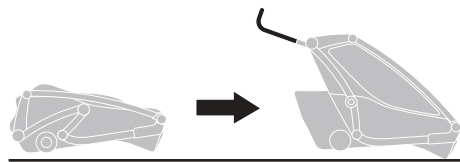

1

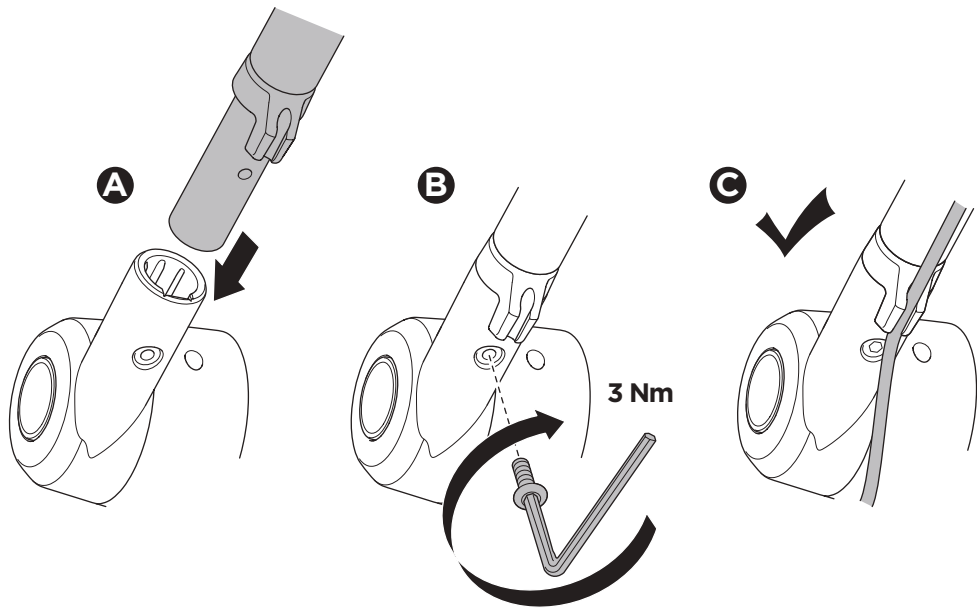
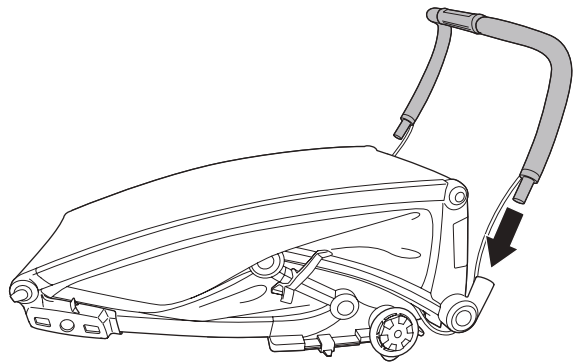
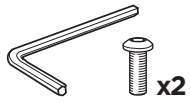

2

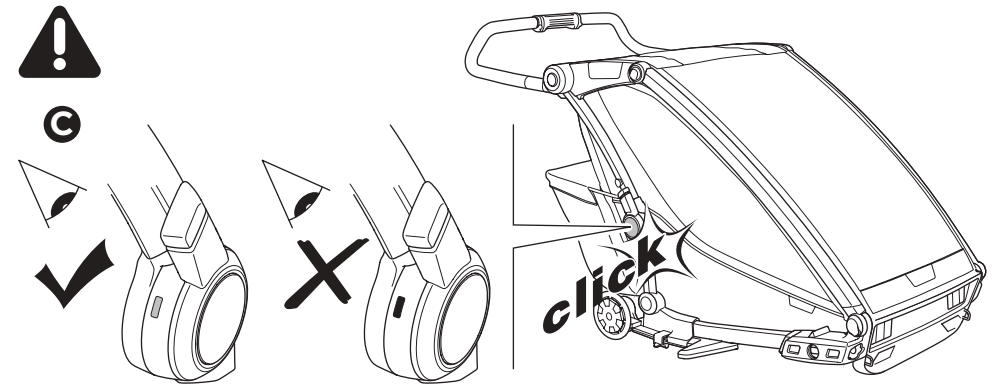
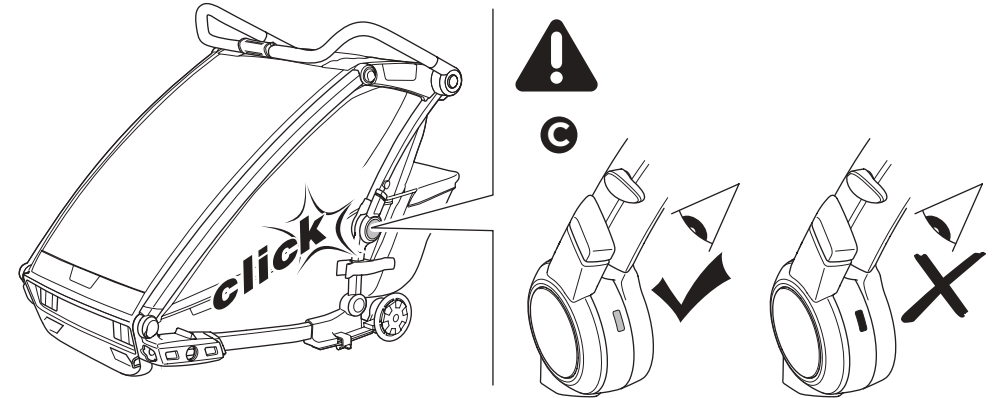
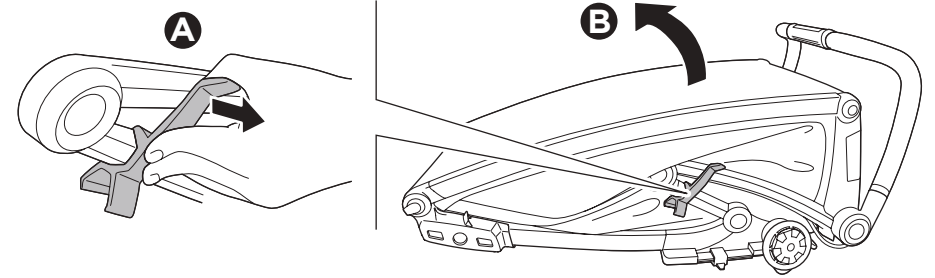

3

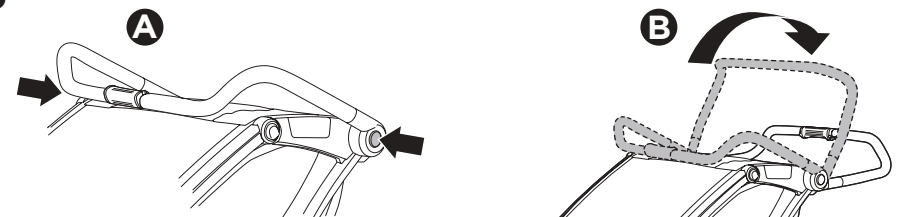

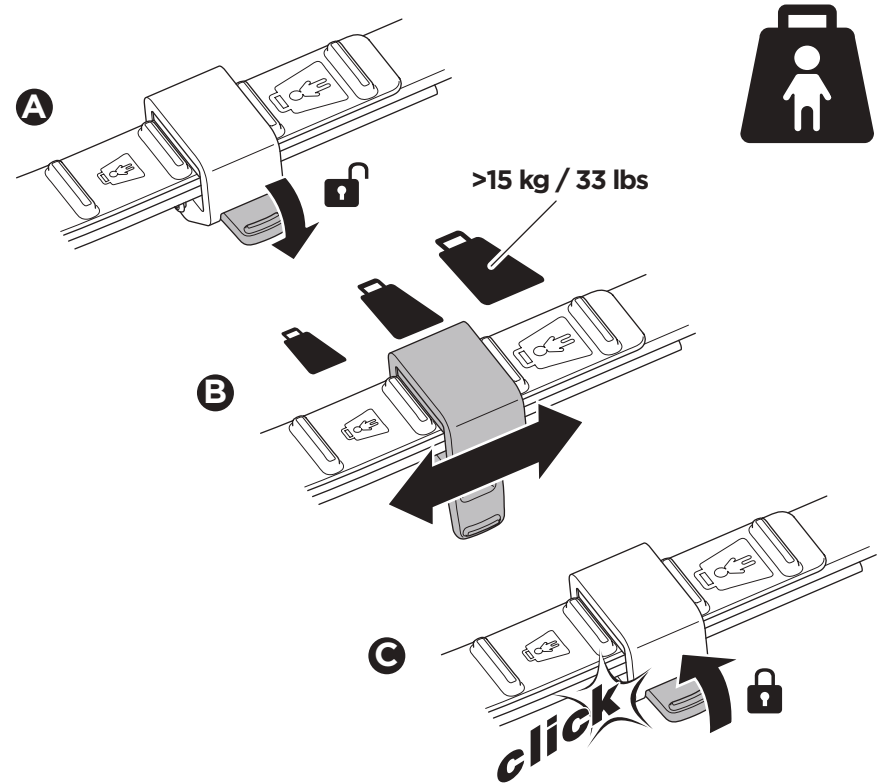
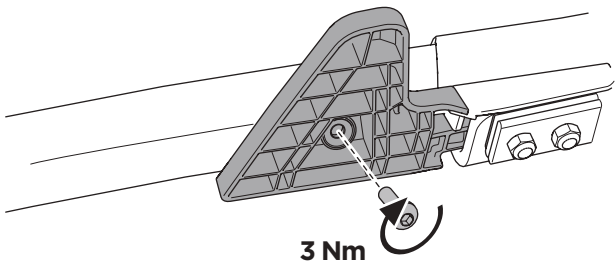
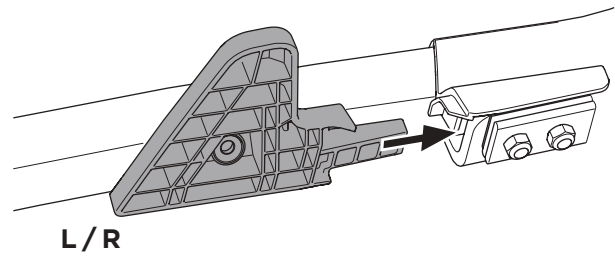
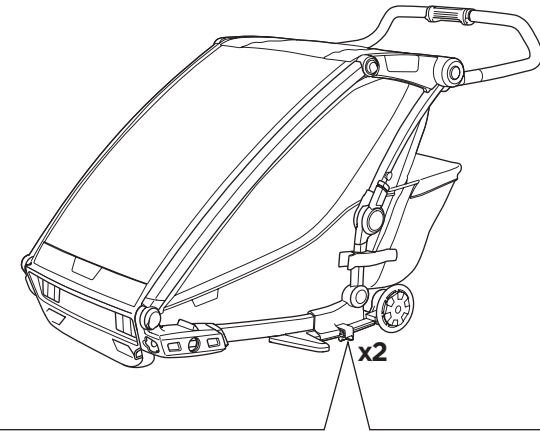
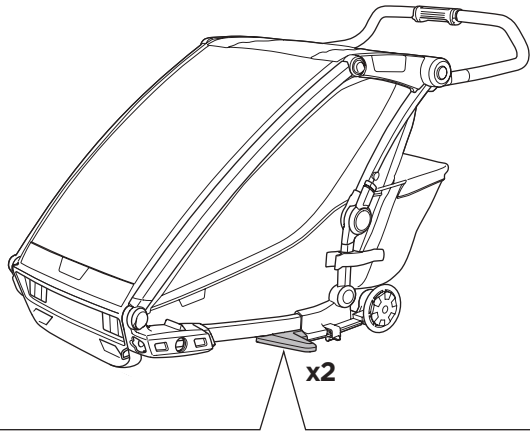
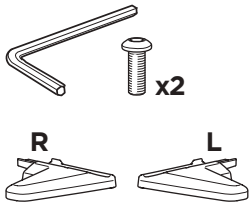
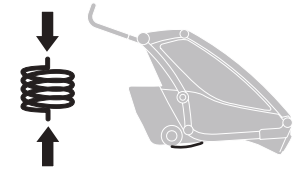
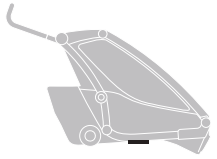

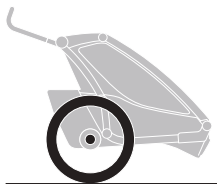

1

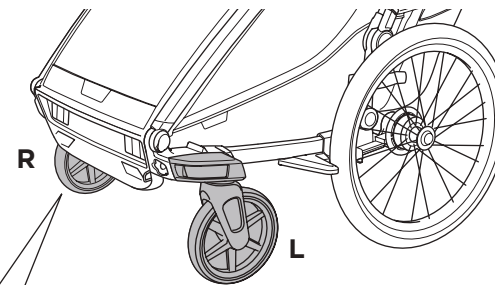
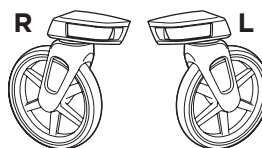
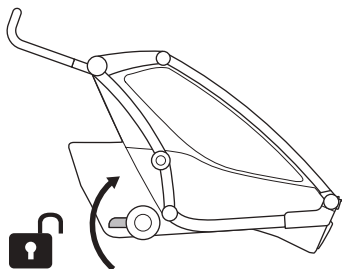

2

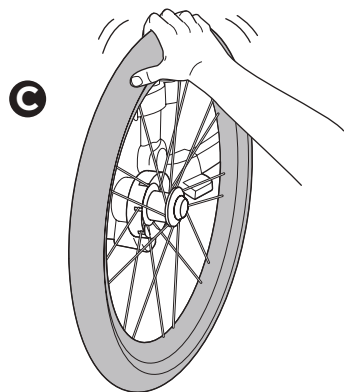
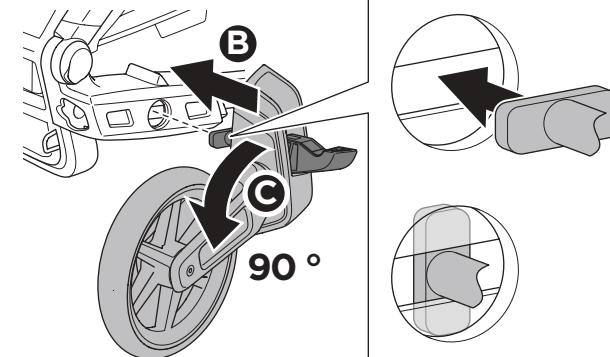
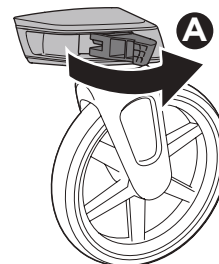
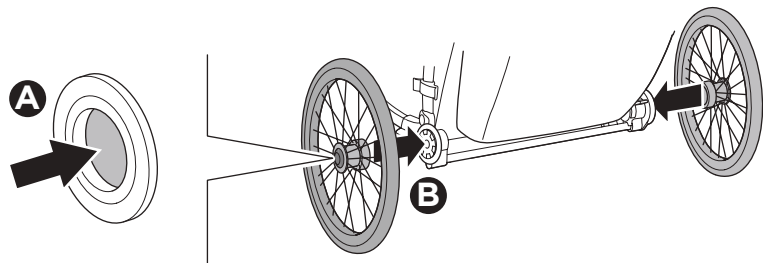

i

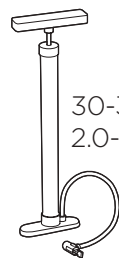

30-35 Psi
2.0-2.4 Bar

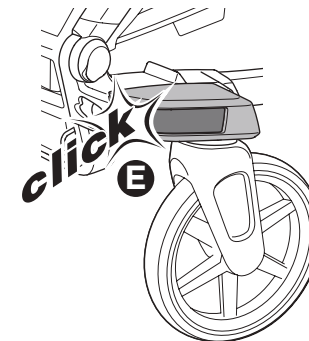
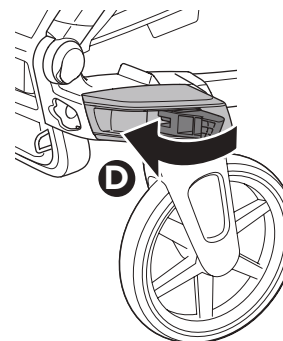

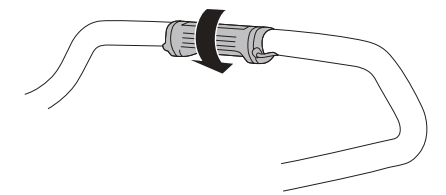
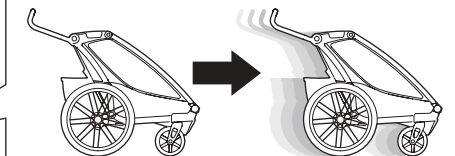
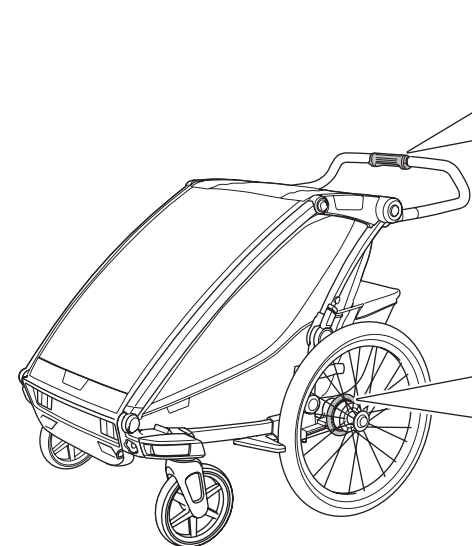
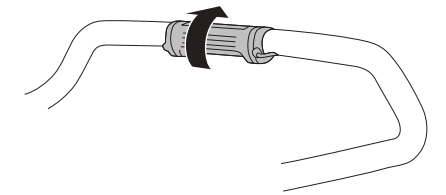
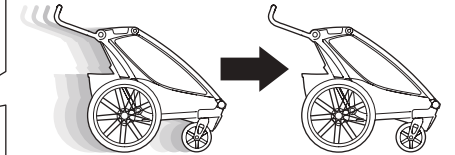
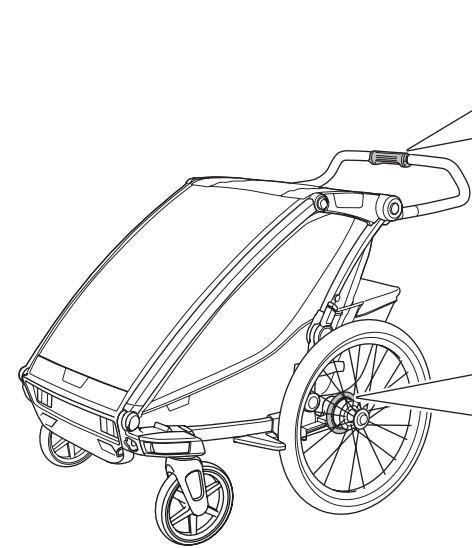
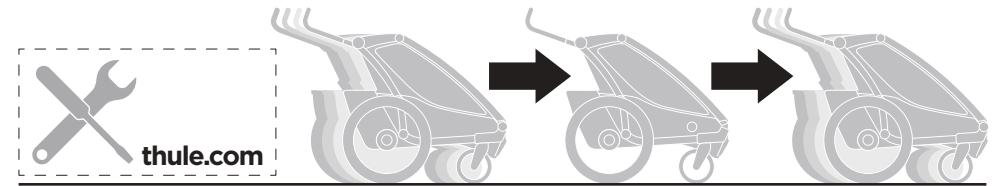
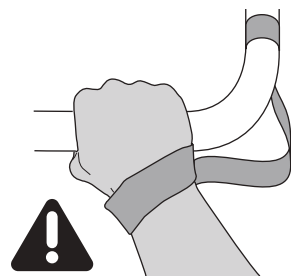
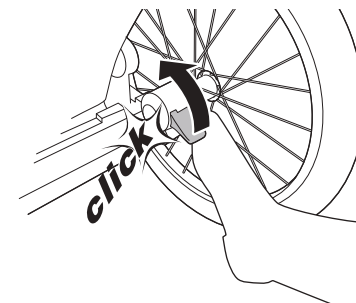
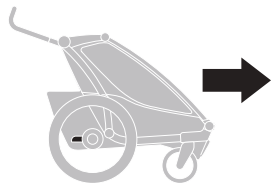
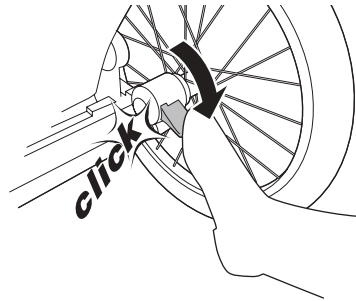
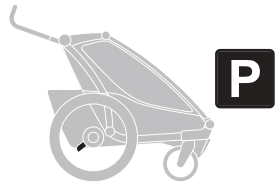
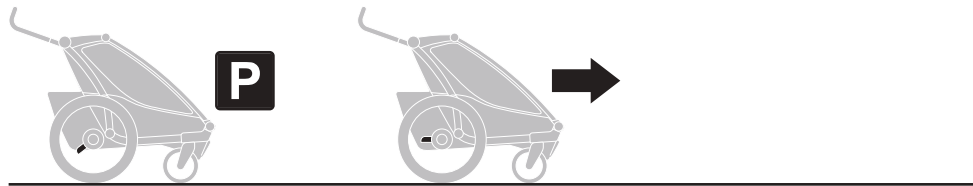

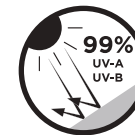
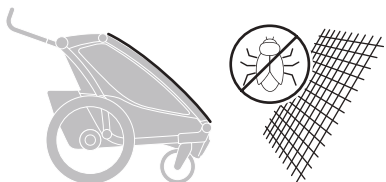

1

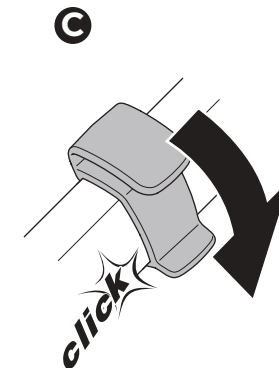
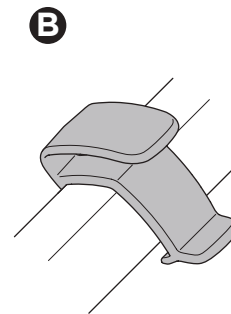
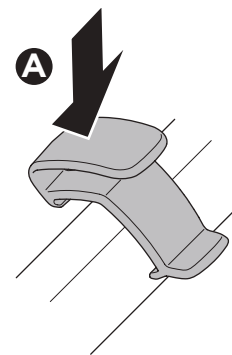
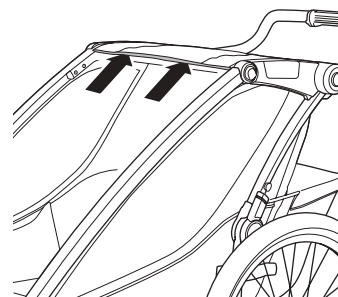
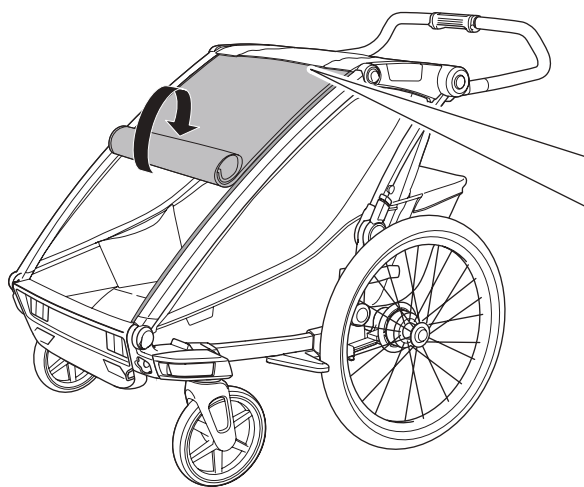
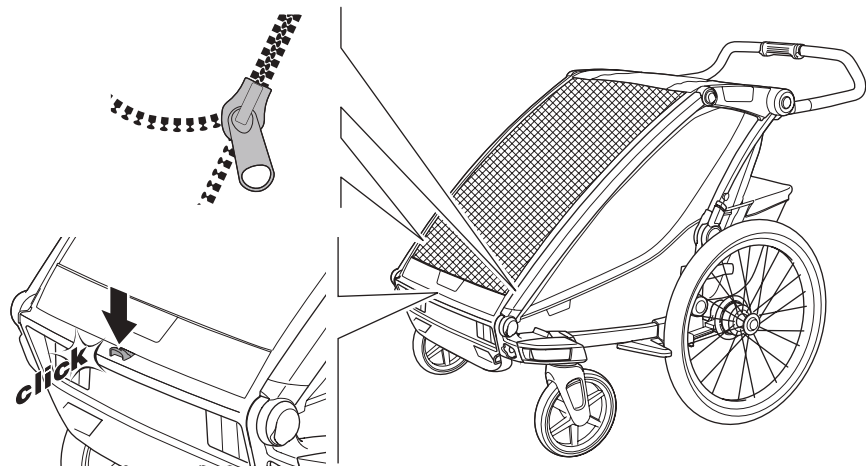
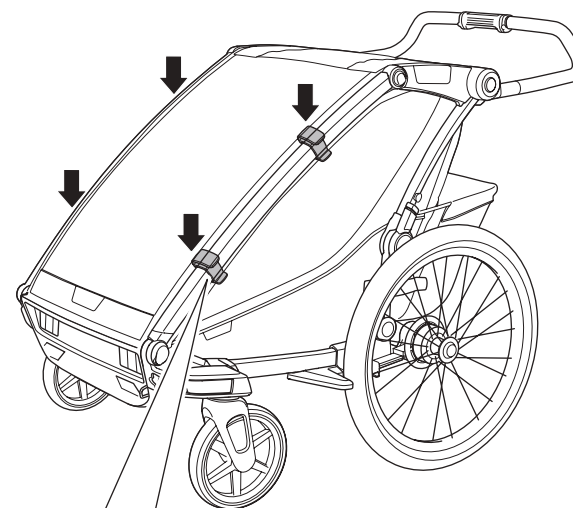
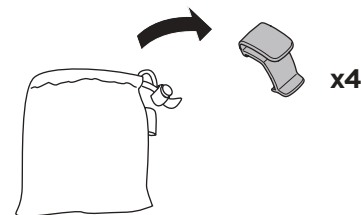

2

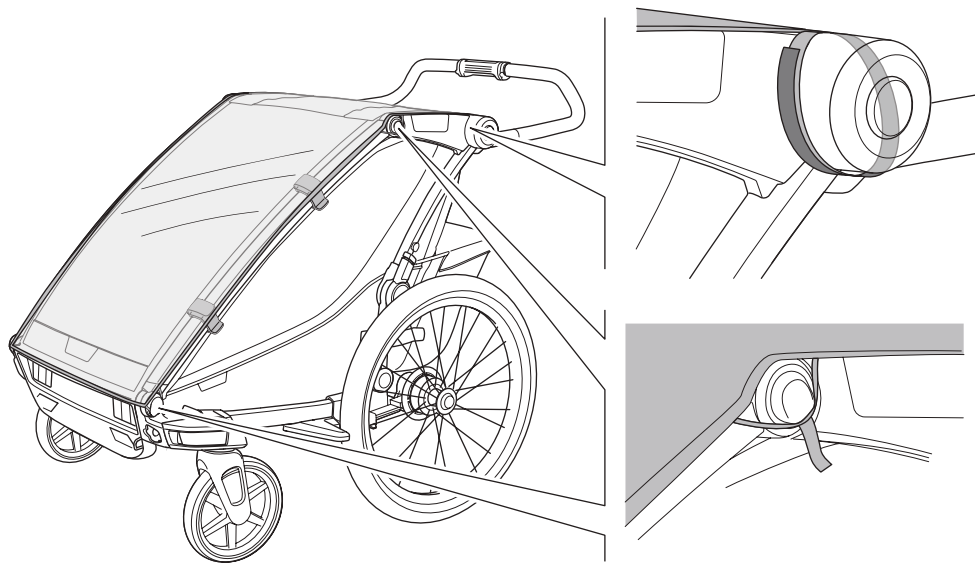

i

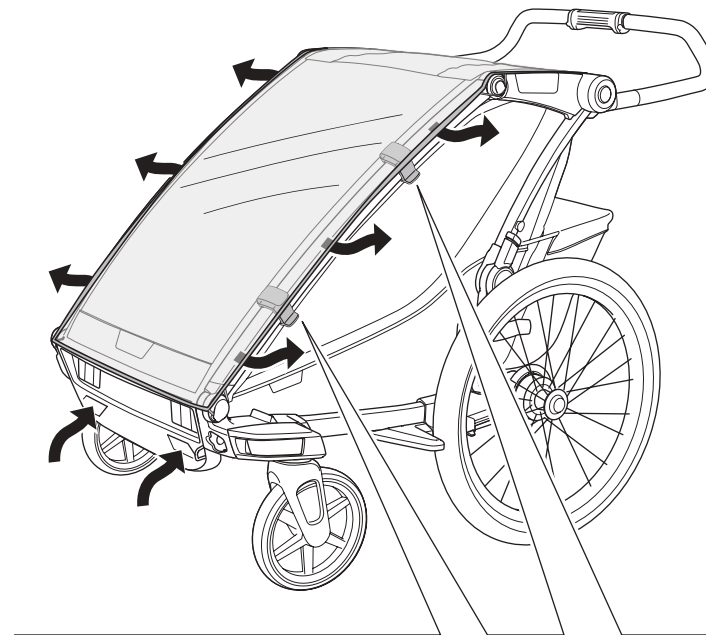

3

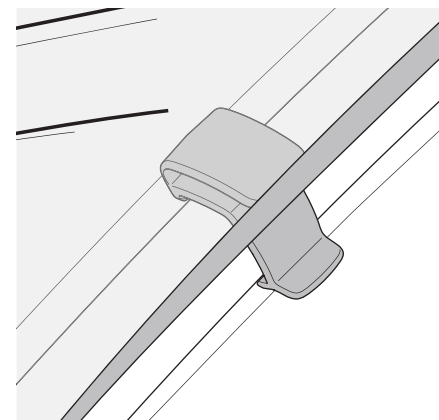
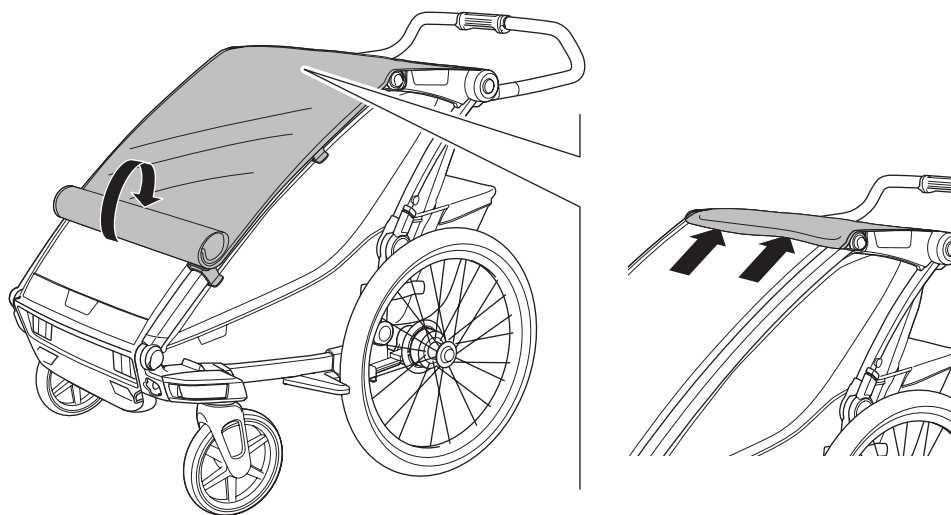

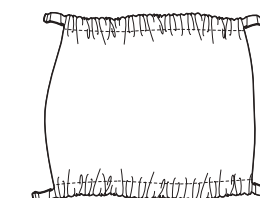
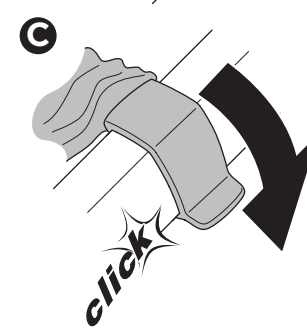
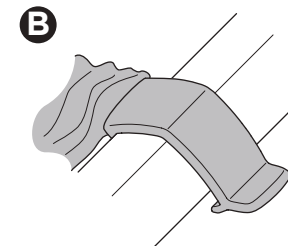
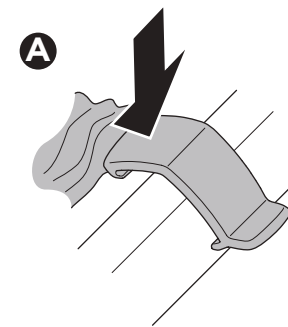
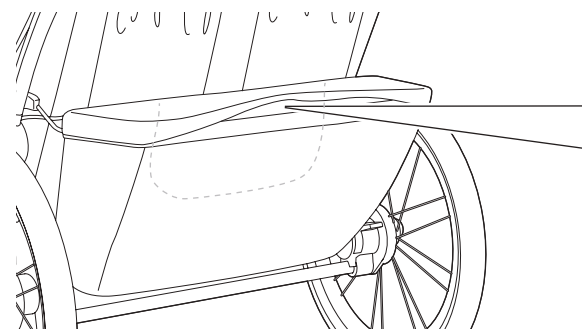
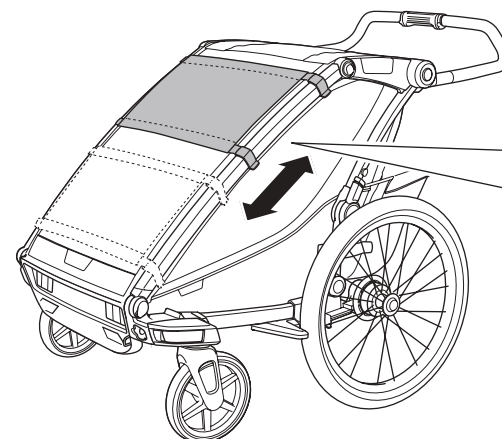
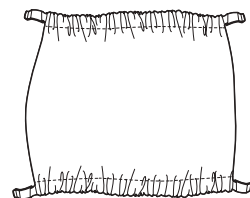
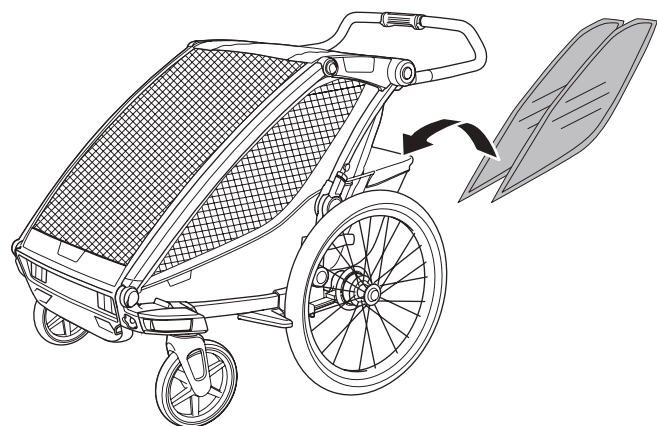
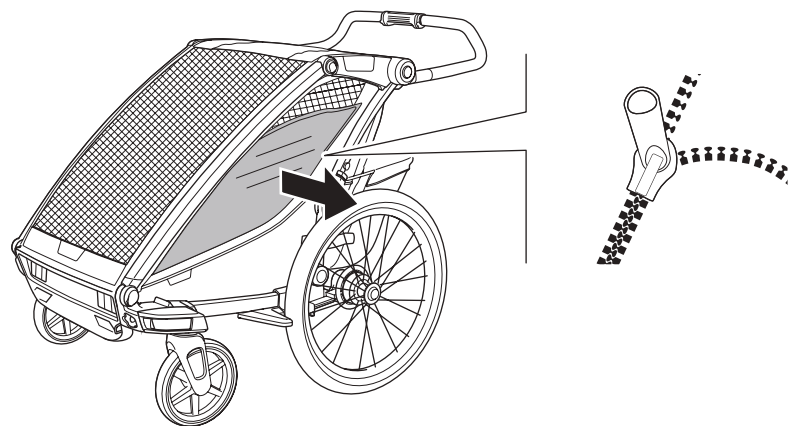
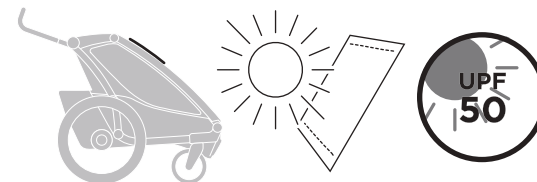

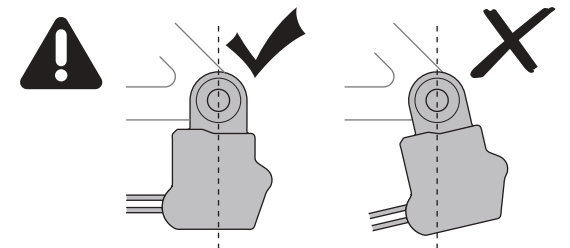
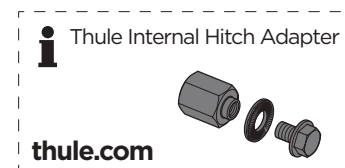
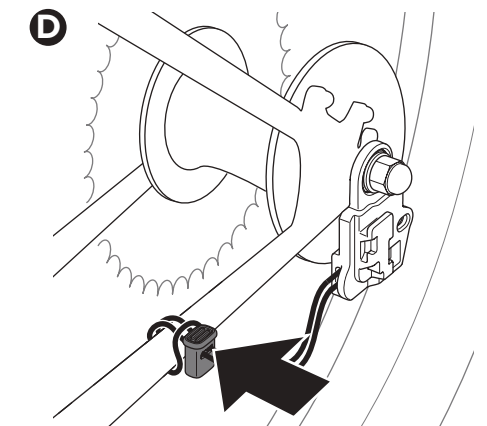
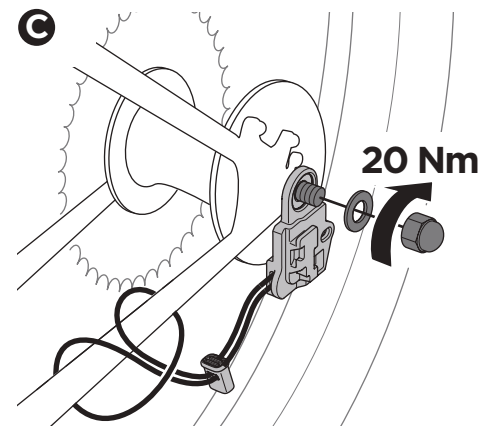
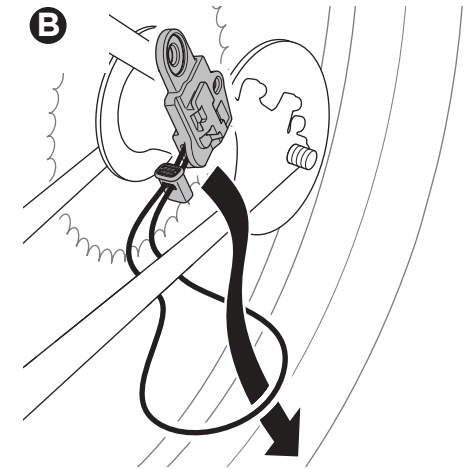
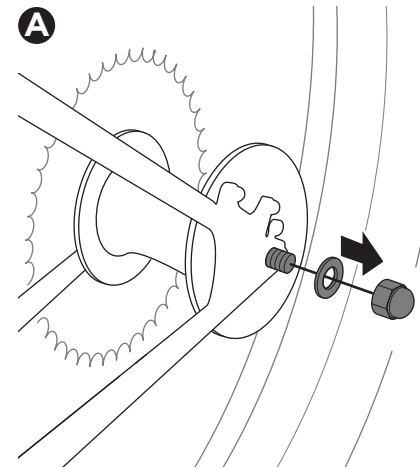
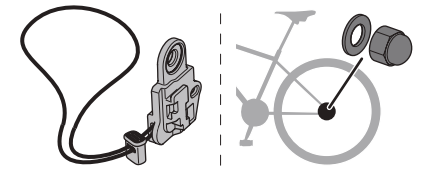
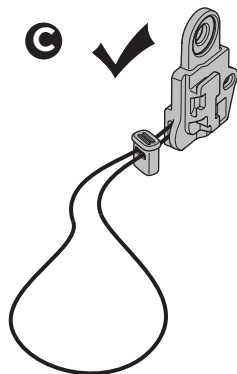
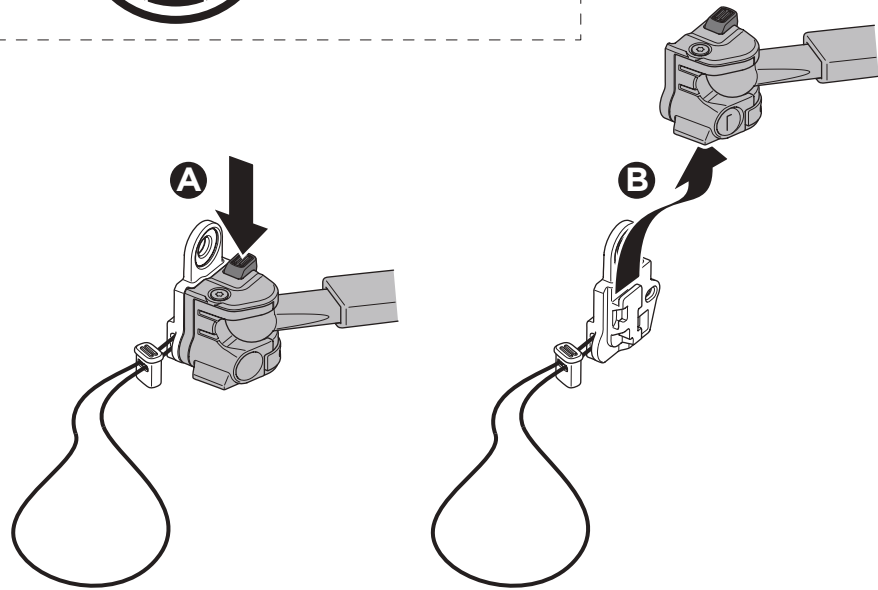
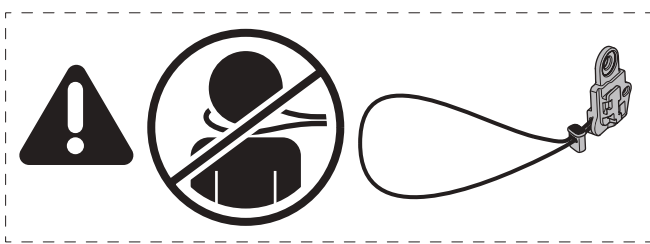
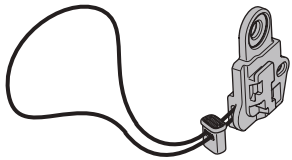

Thru Axle

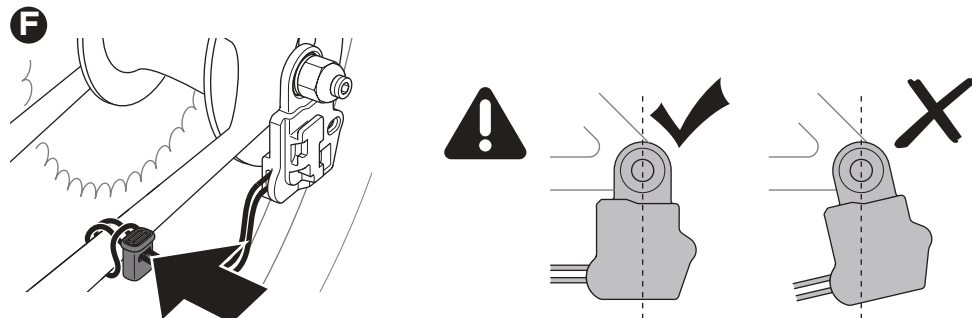
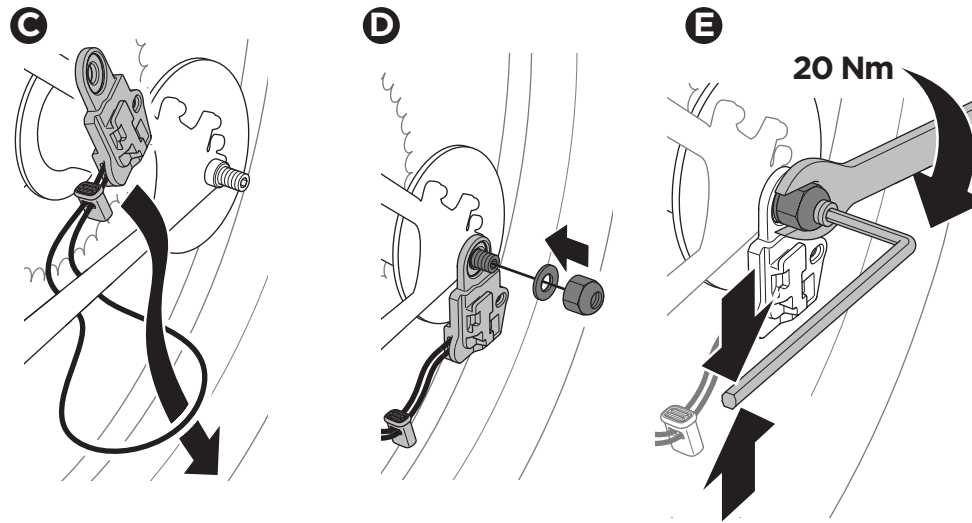
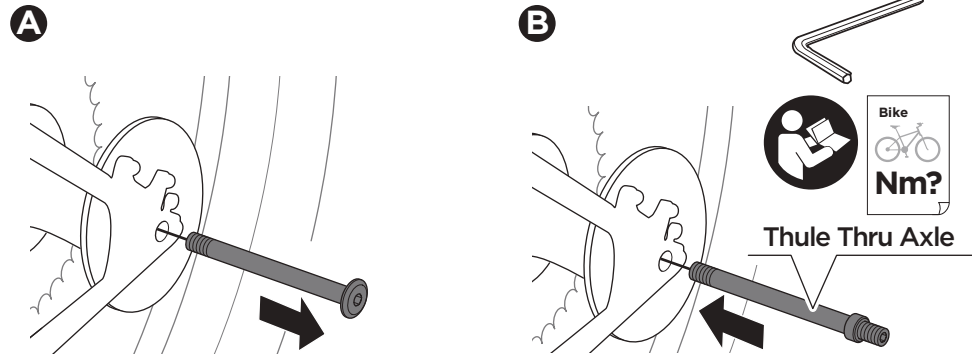
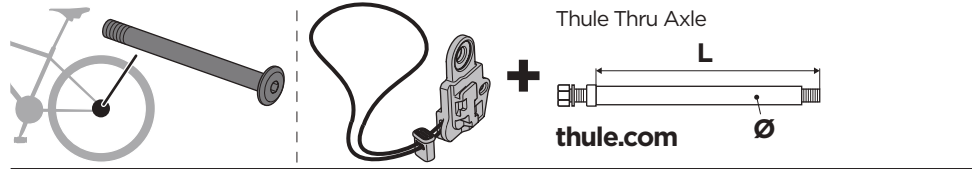

Quick Release Axle

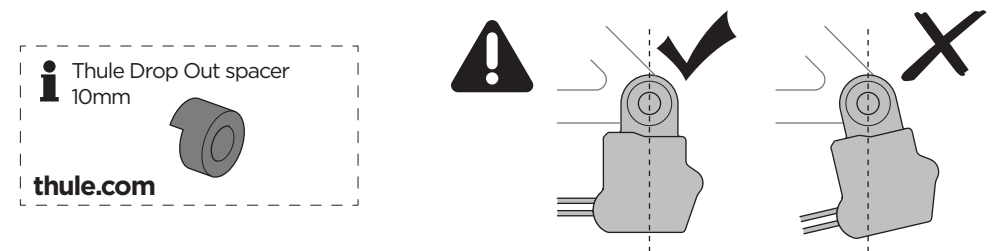
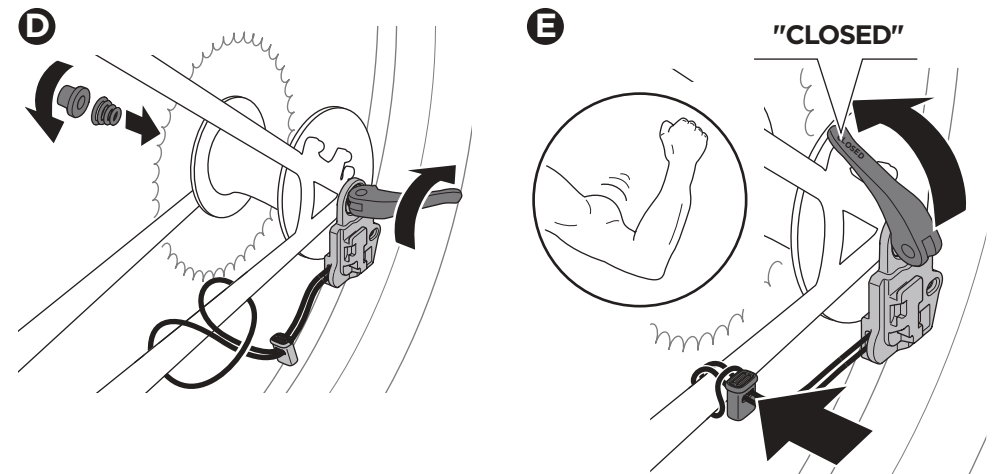
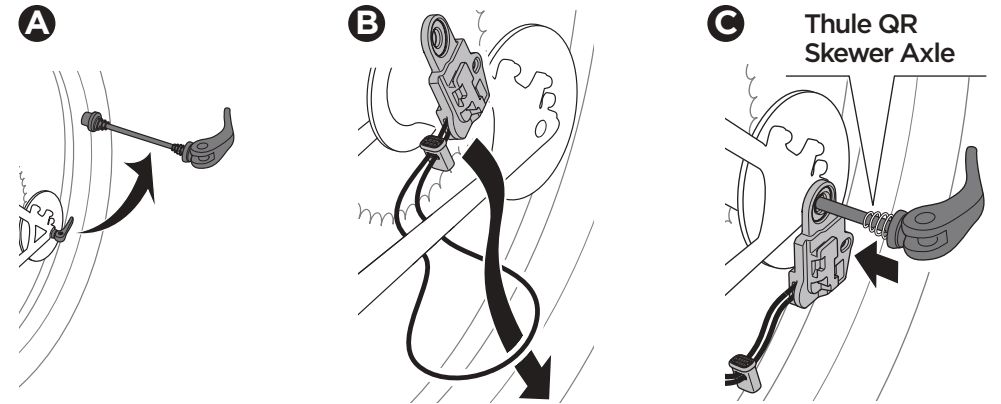
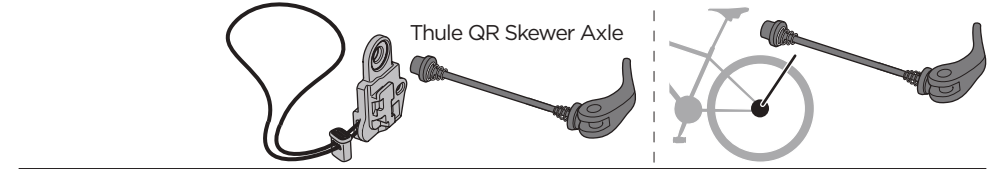

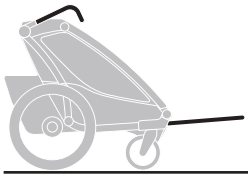

1

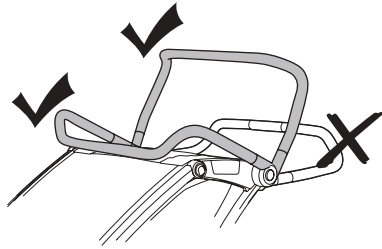

2

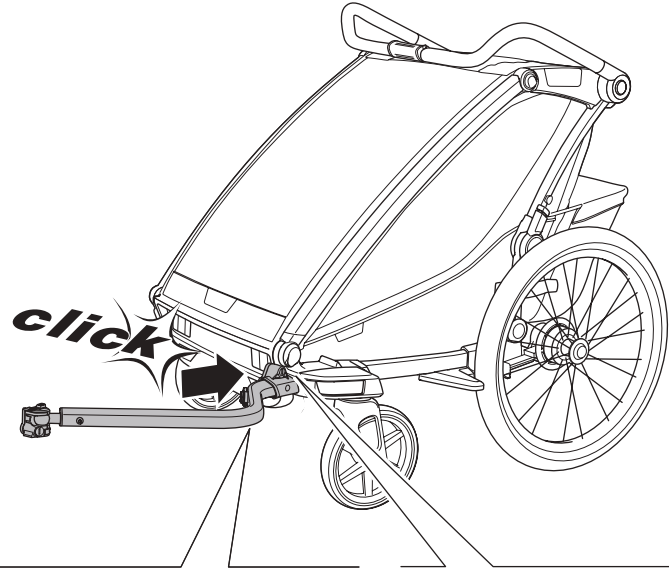

3

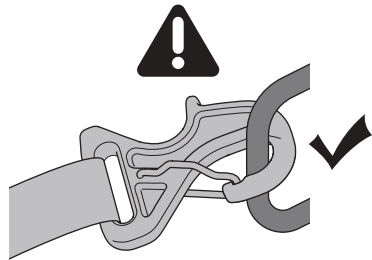

4

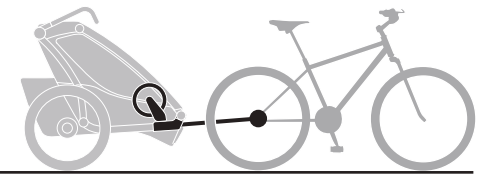
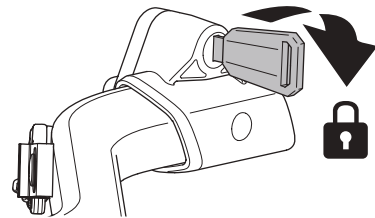

1

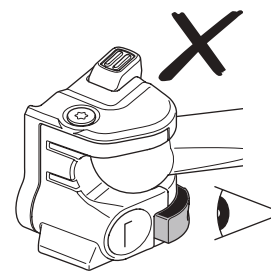
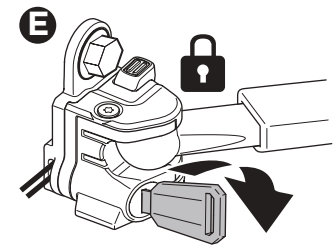
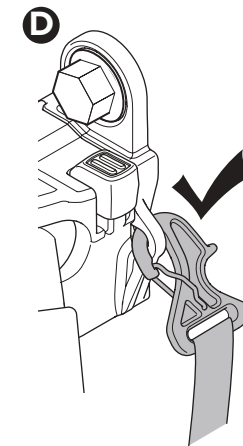
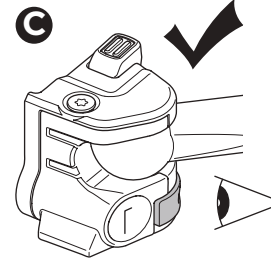
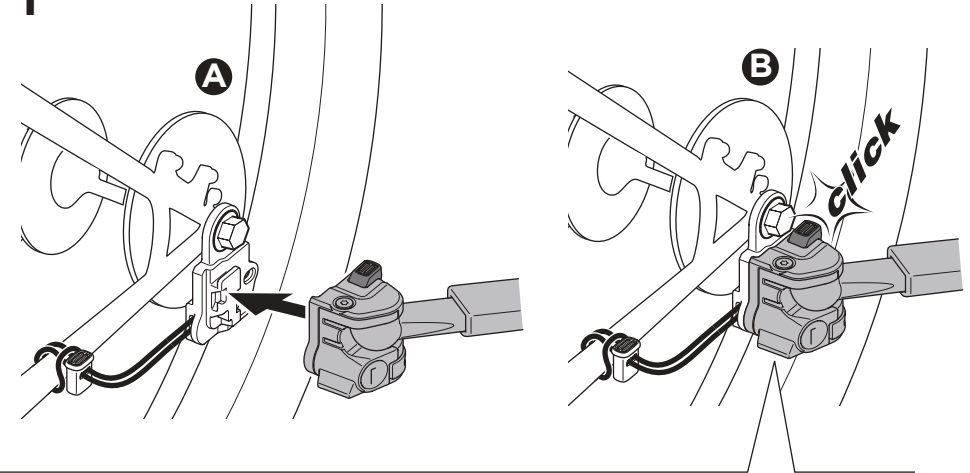

2

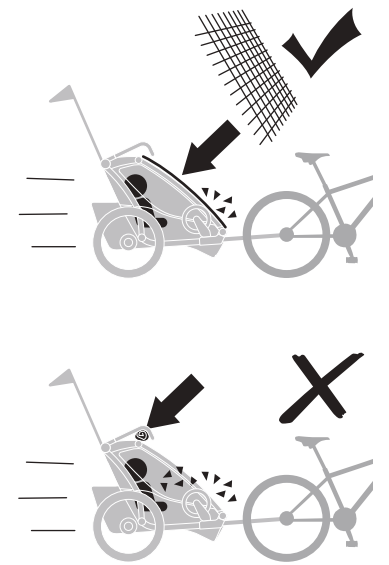
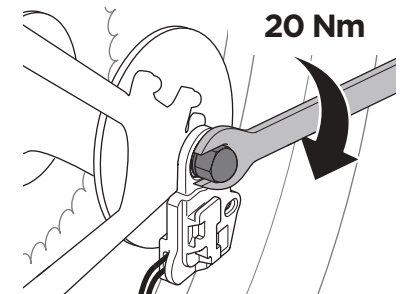
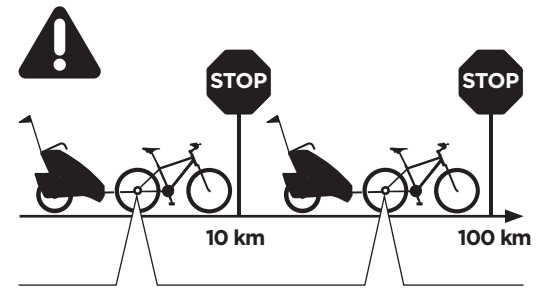
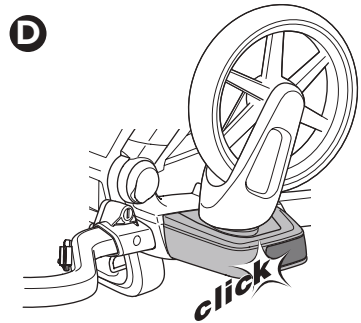
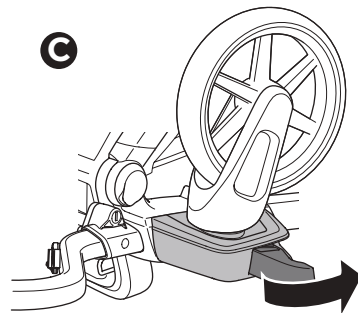
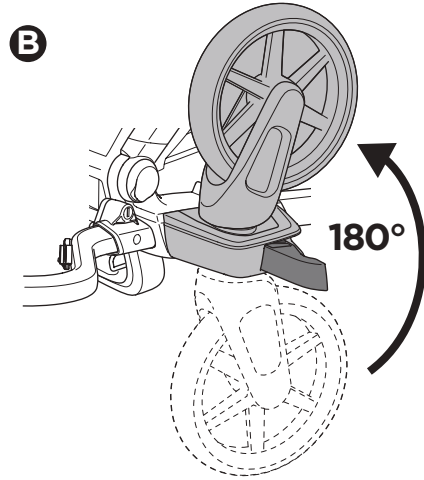
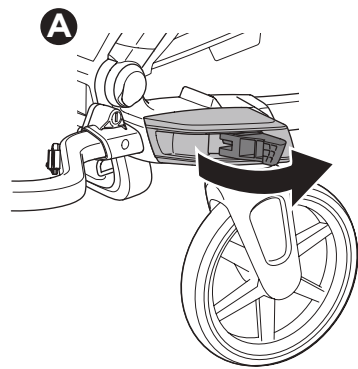
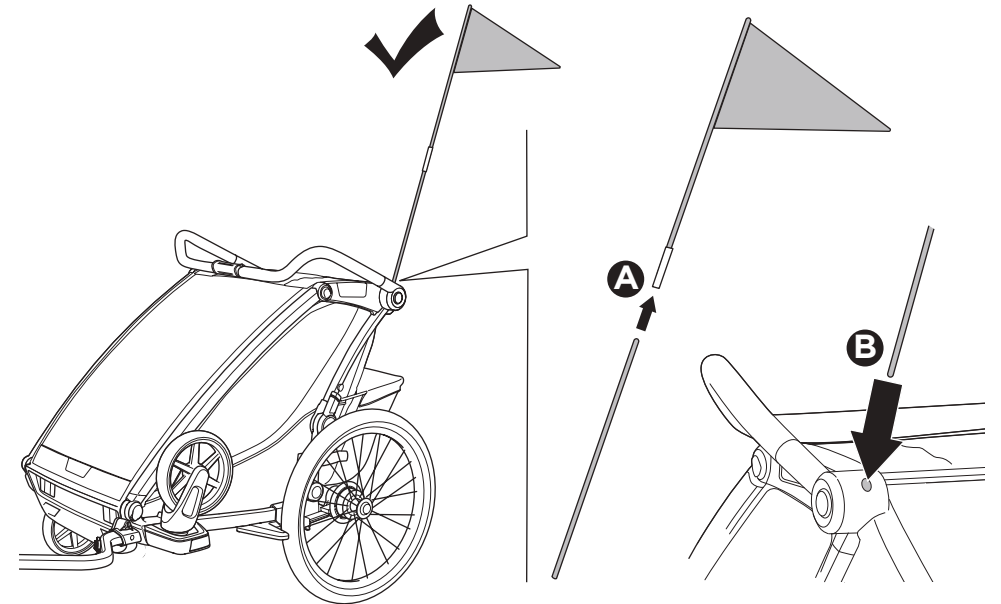
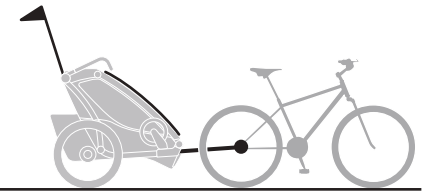
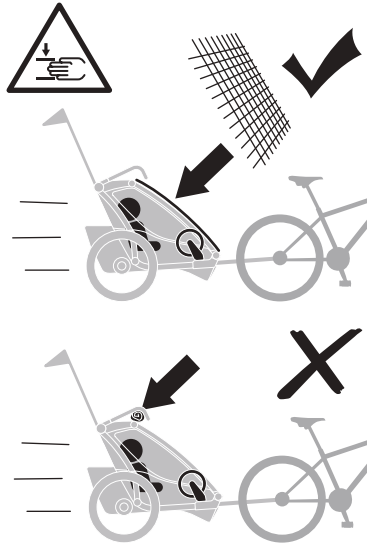
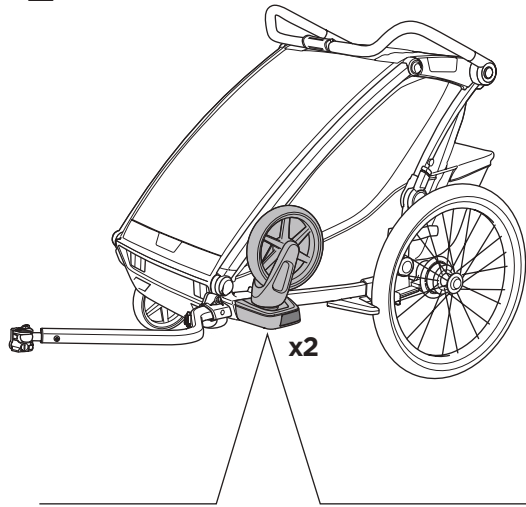

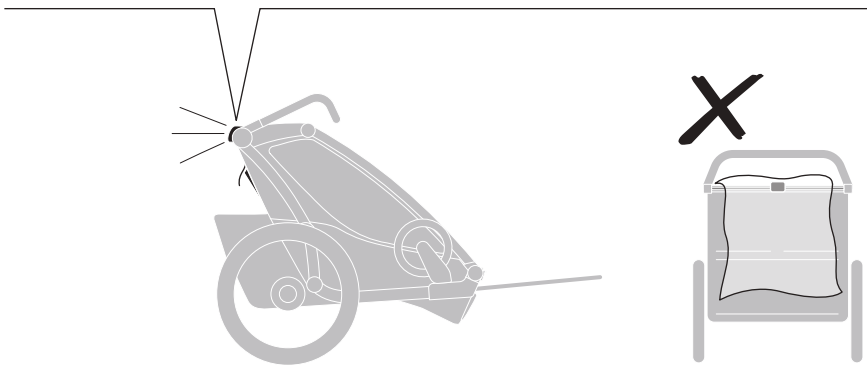
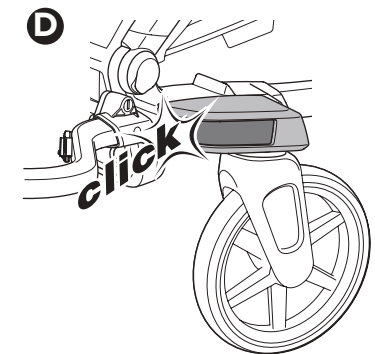
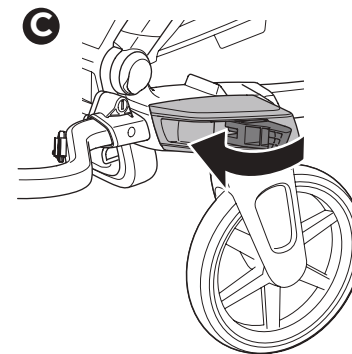
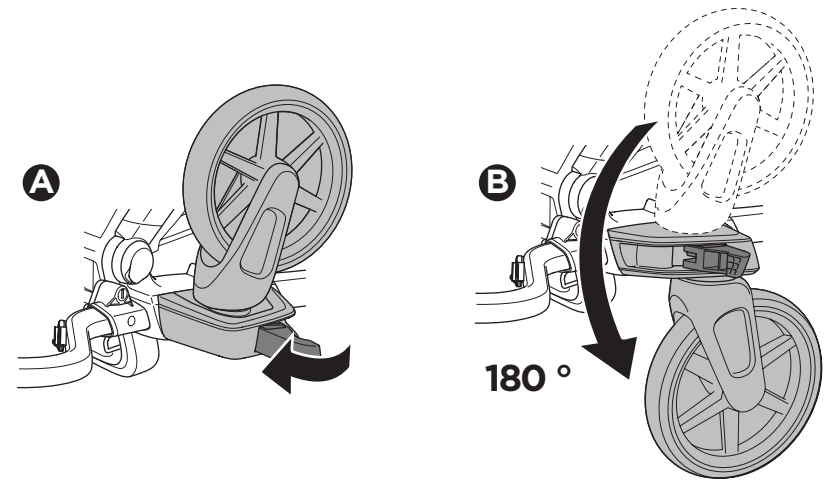
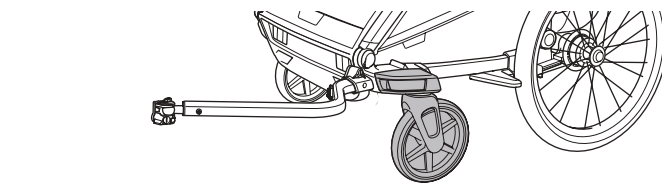
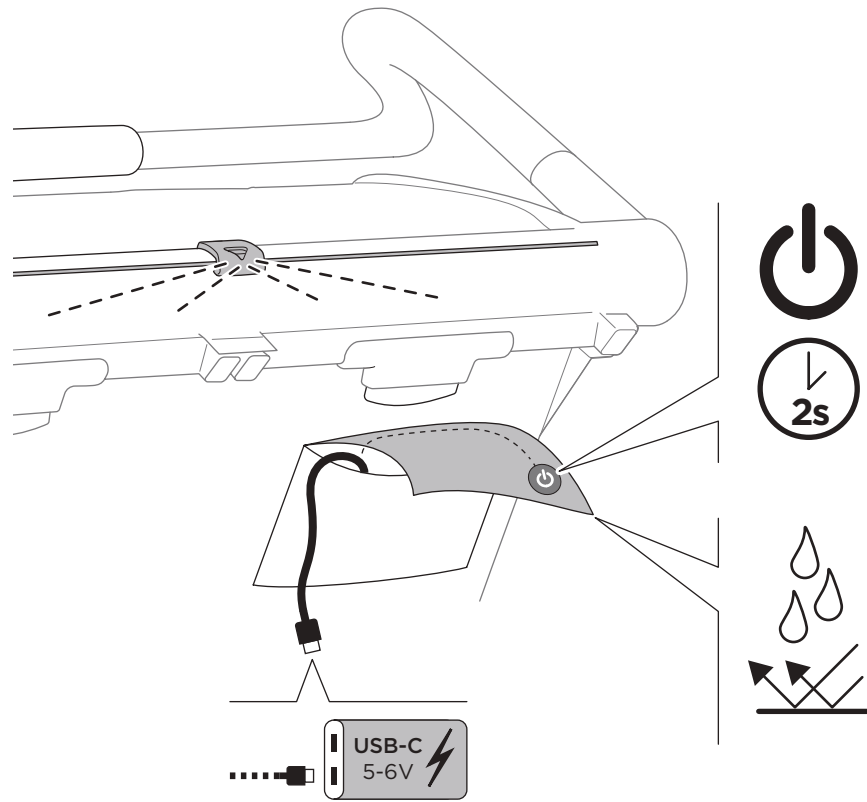
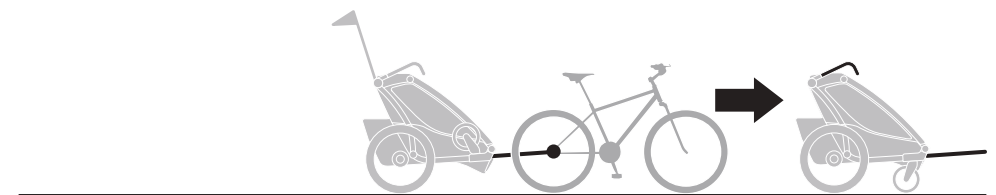
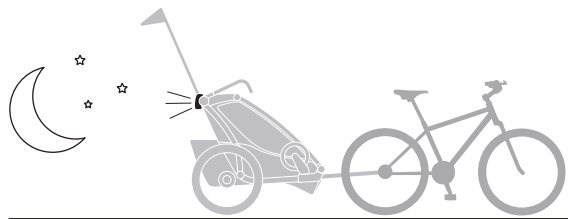

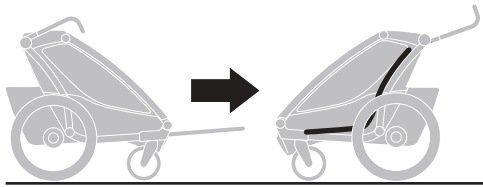

1

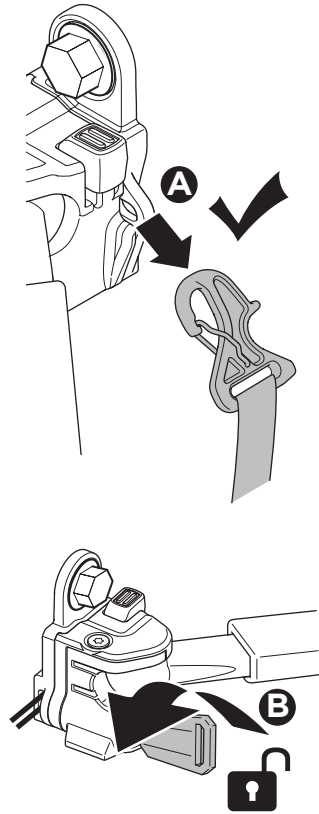
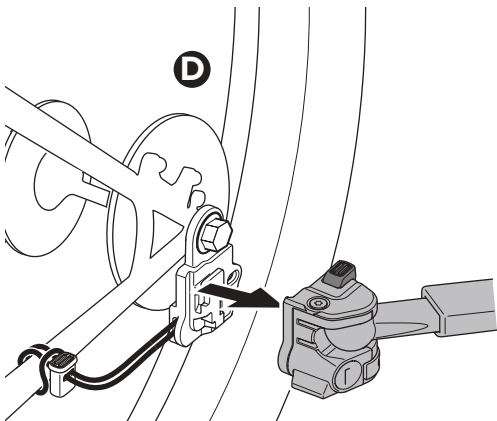
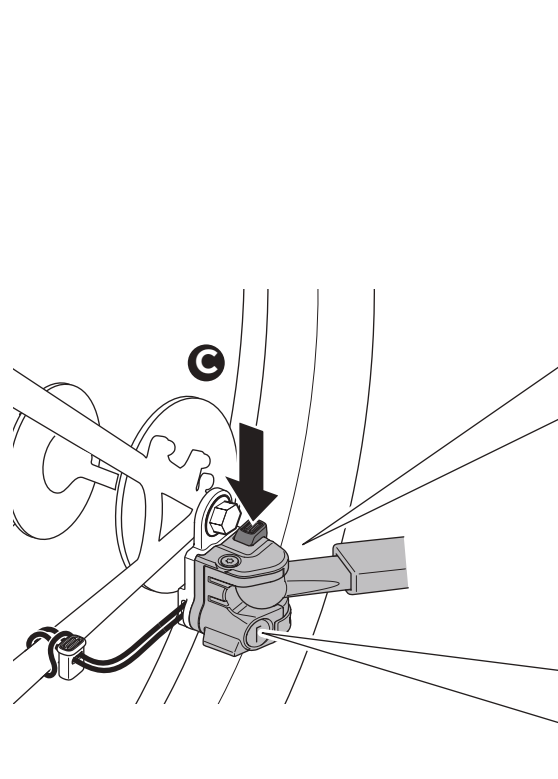

3

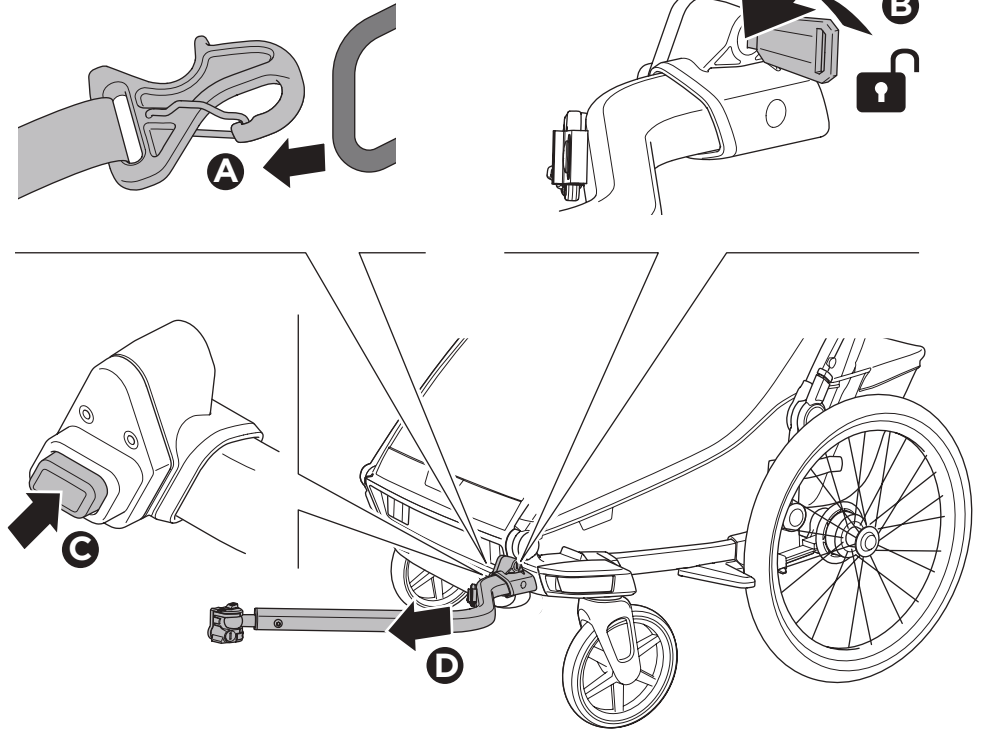

4

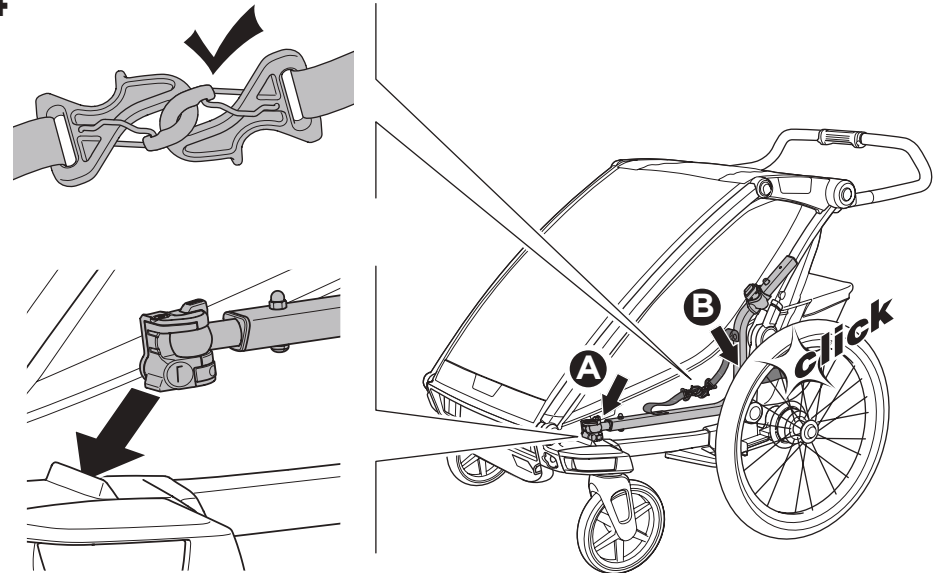



1

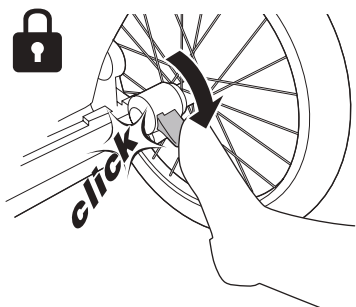

4

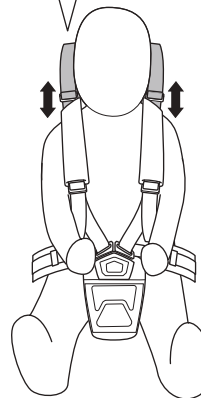
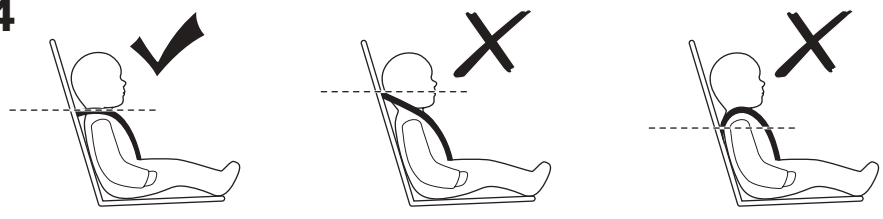

i

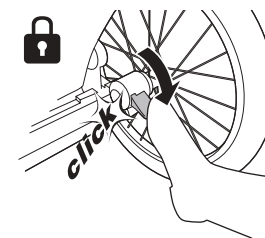

2

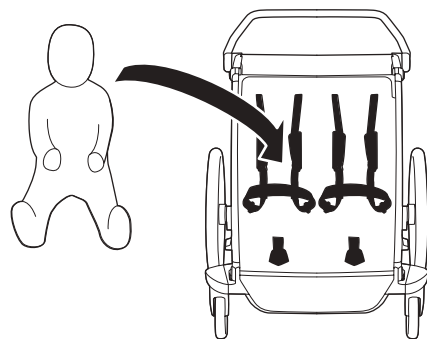
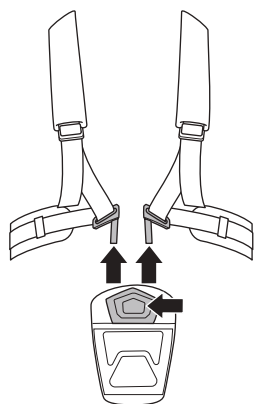

3

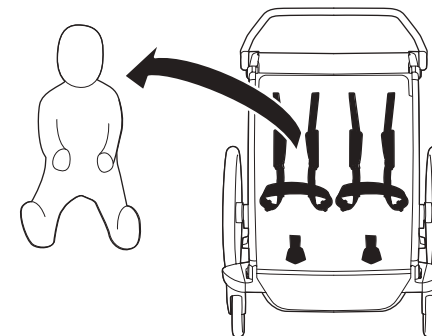
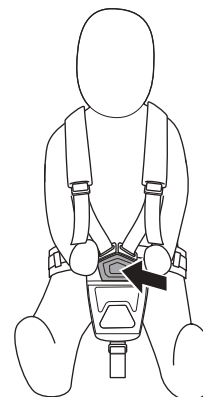
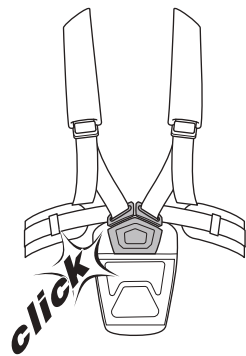
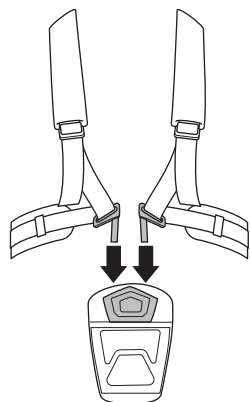

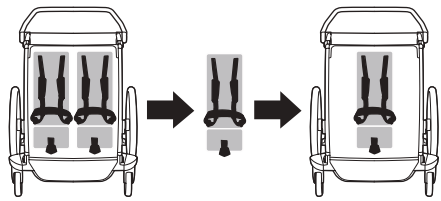

1

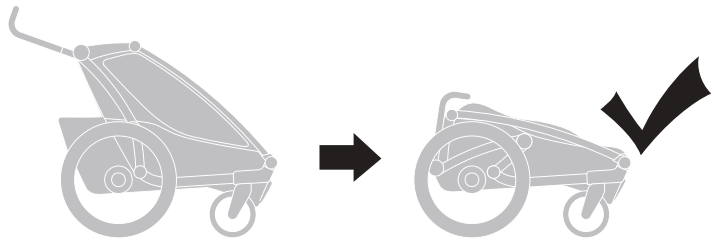

3

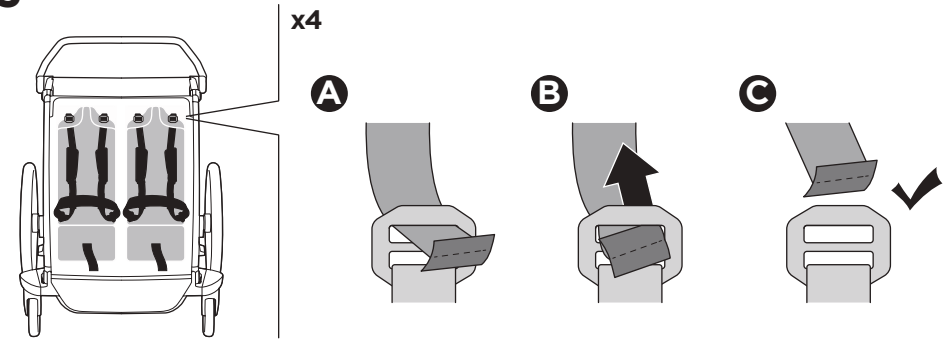

2

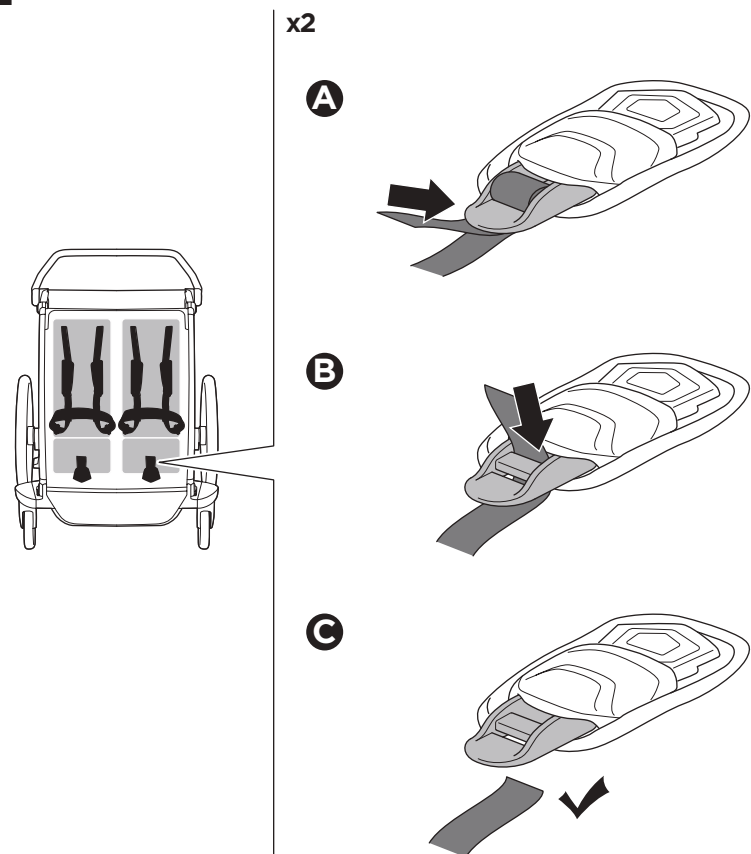

4

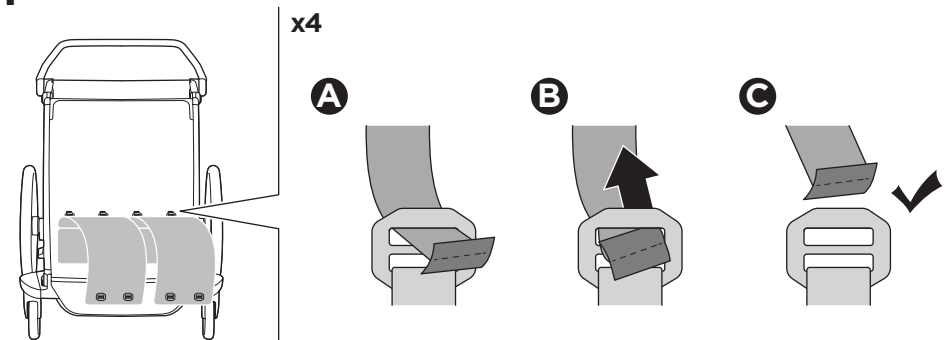

5

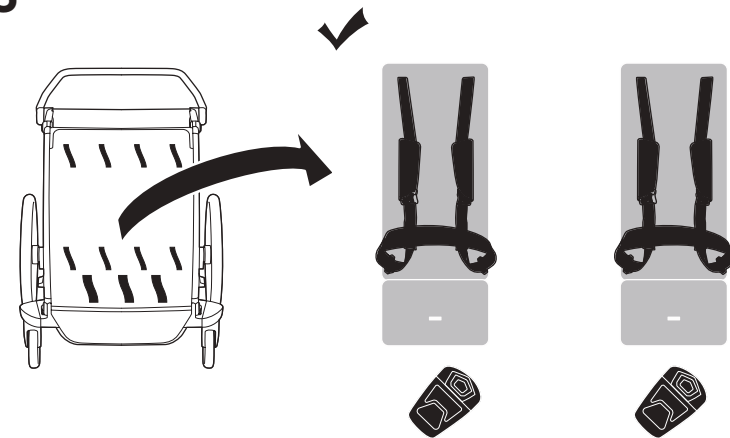

6

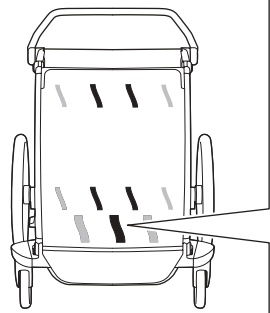

x1

A



B

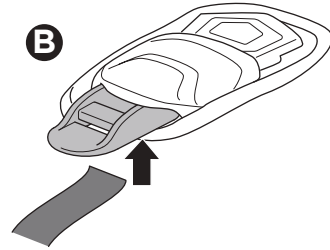

C

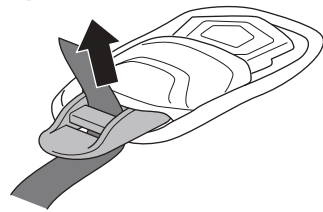

D

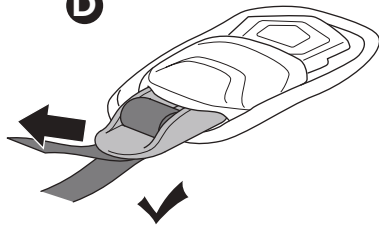

8

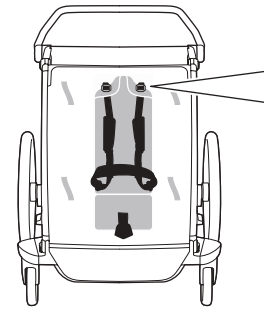

x2

A

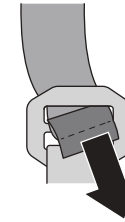

B

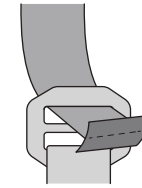

C

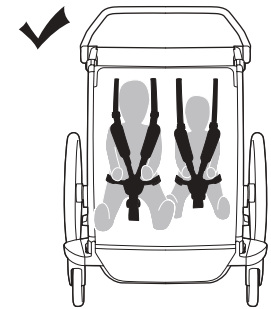
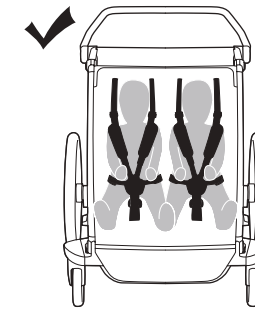
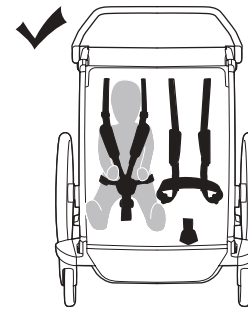
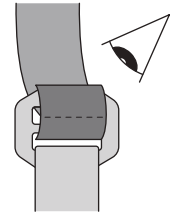

7

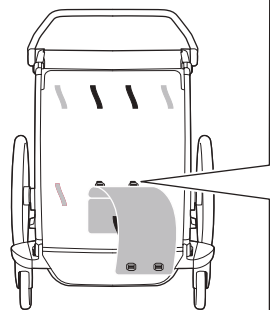

x2

A

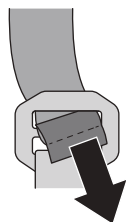

B

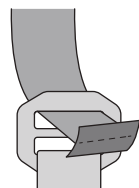

C

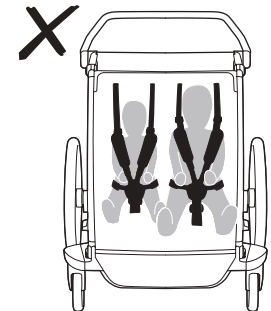
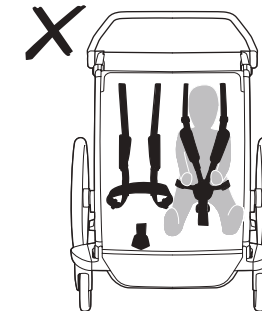
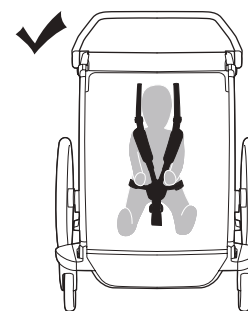
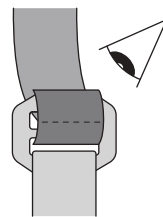

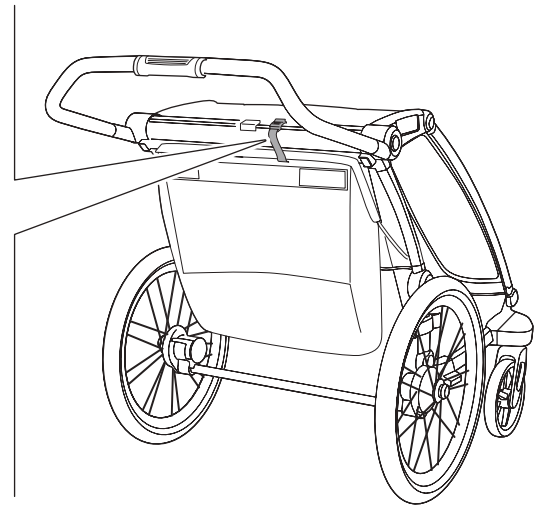
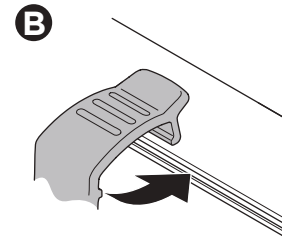
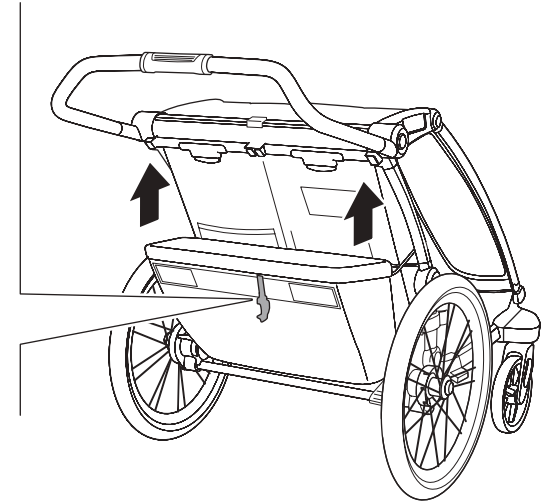
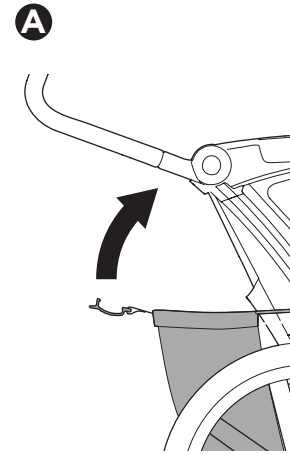
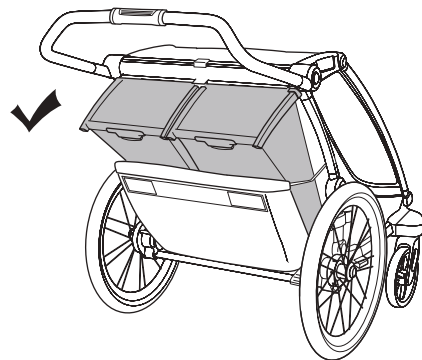
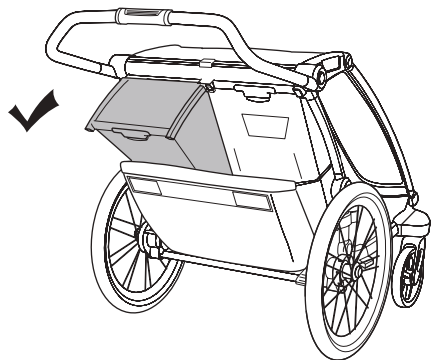
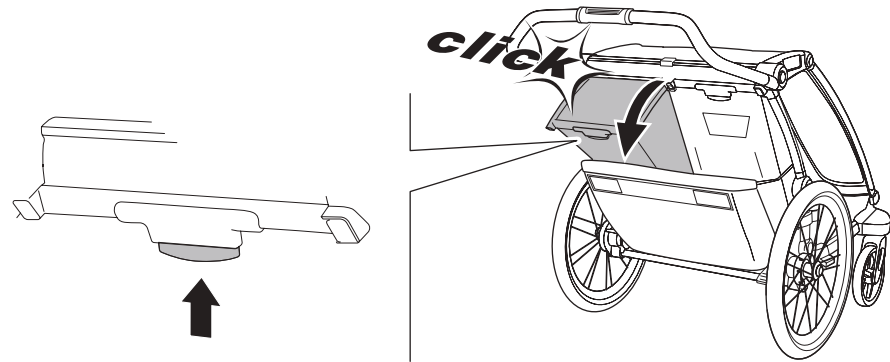
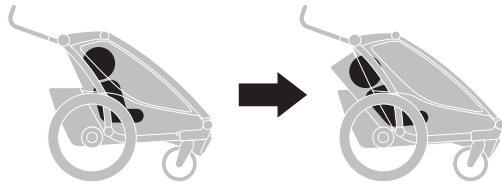
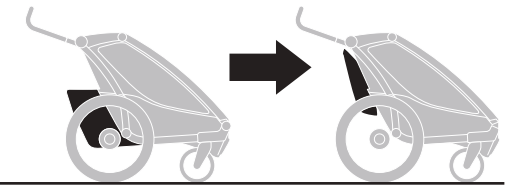
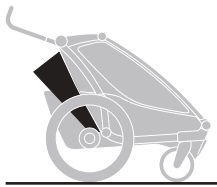

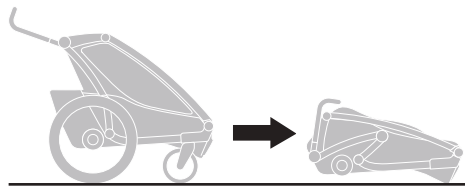

1

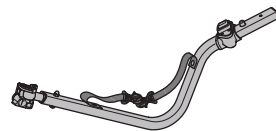
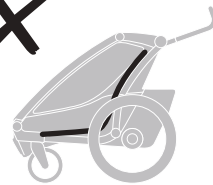

2

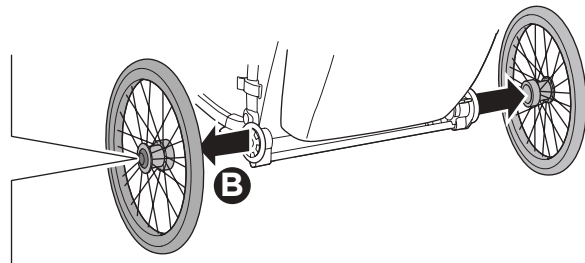
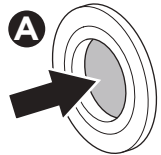

3

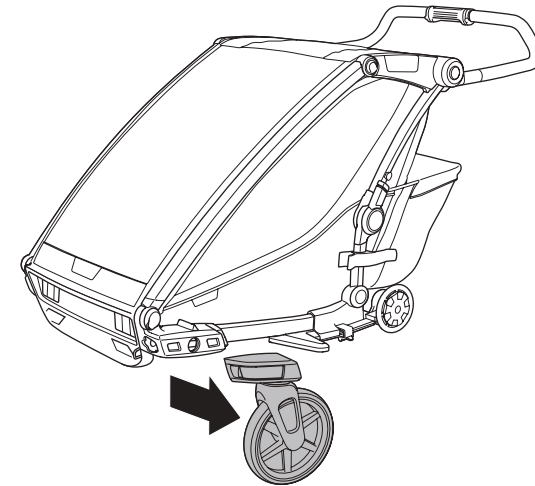

x2

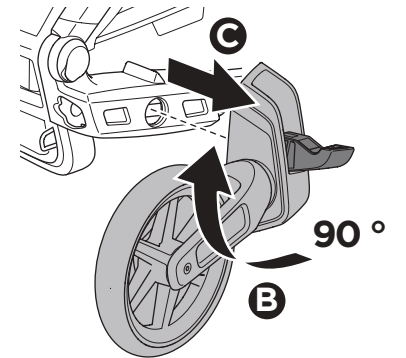
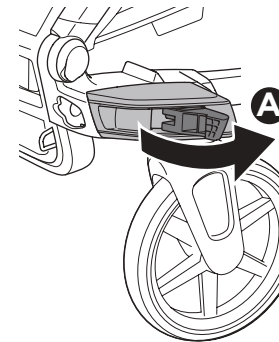

4

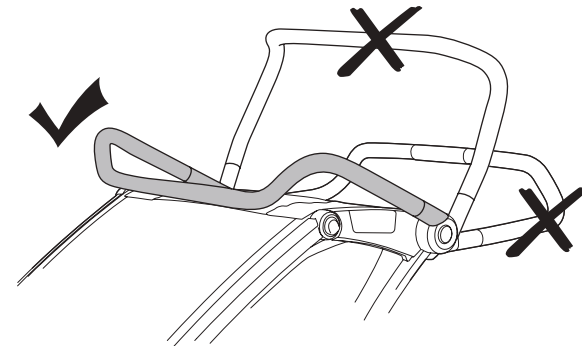

5

