

Installation Instructions

READ BEFORE INSTALLING UNIT For Through-the-Wall Air Conditioners

INSTALLATION WARNINGS AND CAUTION

- * Carefully read the installation manual before beginning. Follow each step as shown.
- * Observe all local, state, and national electrical codes and by qualified, licensed, authorized personnel only.
- * Pay attention to danger and safety notices.
- * To avoid risk of personal injury, property damage, or product damage due to the weight of this device and sharp edges that may be exposed.
- * Air conditioners covered in this manual pose an excessive weight hazard. Two or more people are needed to move and install the unit. Wear protective gloves whenever lifting or carrying the unit. AVOID the sharp metal fins of front and rear coils. To prevent injury or strain, use proper lifting and carrying techniques when moving unit.
- * Carefully inspect location where air conditioner will be installed. Be sure it will support the weight of the unit over an extended period of time.
- * Handle air conditioner with care.
- * Make sure air conditioner does not fall during installation.

Do This First (for existing sleeve)

Note that the air conditioner dimensions are: 24" wide, 14" high, and 19" deep (without front). Install air conditioner according to these installation instructions to achieve the best performance. Save these installation instructions for future reference.

NOTE:

- DO NOT USE ANY SCREWS OTHER THAN THOSE SPECIFIED HERE

Items in Kit

You may not need all parts in the kit. Discard unused parts.

No.	Hardware	Qty.	No.	Hardware	Qty.
1	Tapered Spacer (17" Long)	2	10	Trim Frame (side legs)	2
2	Centering/Support Blocks (4 1/2" x 3 1/2" x 1 1/2")	4	11	Trim Frame (top & bottom legs)	2
3	Plastic Divider (1/8" x 4 1/2" x 14 1/2")	2	12	Ground Wire (green)	1
4	Stuffer Seal (1" x 1 1/2" x 84")	1	13	Tooth washer for grounding screw	2
5	Seal (1" x 1 1/2" x 25")	3	14	Grounding Screw	1
6	Seal (1" x 1 1/2" x 14")	2	15	Grille (plastic)	1
7	Seal (1" x 3/8" x 25")	3	16	Grille Aluminum	1
8	Seal (1" x 3/8" x 14")	2	17	Nuts (plastic)	4
9	Seal (1" x 3/4" x 14")	2	18	Screw w/washer	4

16120300A19315

Installation Instructions

Common Wall-Sleeve Dimensions

1. Identify the wall-sleeve brand for your installation, from the chart below.

Brand	Wall Sleeve Dimensions		
	Height	Width	Depth
Frigidaire	15 ¼"	25 ½"	16", 17 ½", or 22"
White-Westinghouse	15 ¼"	25 ½"	16", 17 ½", or 22"
Carrier (52 Series)	15 ¼"	25 ½"	16", 17 ½", or 22"
GE/Hotpoint/Amana	15 ⅝"	26"	16 ⅞"
Whirlpool	16 ½"	25 ⅞"	17 ⅞" or 23"
Fedders/Emerson/Friedrich (WSE)*	16 ¾"	27"	16 ¾" or 19 ¾"
Sears/Kenmore	16 ⅞"	25 ¾"	18 ⅞"
Emerson/Fedders	15 ¾"	26 ¾"	15"
Carrier (51S Series)	16 ⅞"	25 ¾"	18 ⅞"
Friedrich (USC)	15 ½"	25 ⅞"	16 ¾"

*For larger sleeves, an adaptor trim kit (EA120T) is available.

IMPORTANT

- All wall sleeves used to mount the new air conditioner must be in sound structural condition and have a rear grille that securely attached to the sleeve, or rear flange that serves as a stop for the air conditioner.
- For new or replacement installations, a Frigidaire Sleeve Kit (5304514430) is recommended.

NOTE:

- When installation is complete, replacement unit must have rearward slope as shown in Fig 1.

• Remove old air conditioner from wall sleeve and prepare wall sleeve as follows:

1. Clean interior (do not disturb seals)
2. Check to see that sleeve is securely fastened in wall. Add additional screws or nails as required.
3. Retouch wall sleeve painted surface if needed.
4. If a ground wire or mounting hole does not exist, drill a pilot hole for a grounding screw through the left hand side of the sleeve. Drill in a clear area about 3 inches back from the front edge a 3/16" pilot hole for the ground screw. Pull the loose end of the ground wire out of the front of the sleeve and bend it away from the opening. This will be attached to the air conditioner once installed.

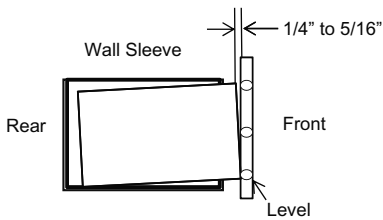

Fig.1

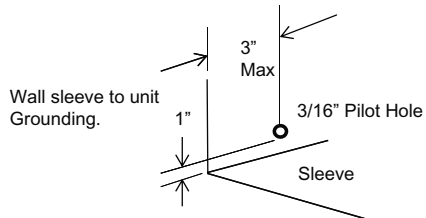

Fig.2

Installation Instructions

→ IMPORTANT

- This unit's increased performance characteristics are the result of having two rear intakes.
- It is very important that these installation instructions are followed so your unit can operate at maximum efficiency.
- If there is an existing sleeve and rear grille, it should be replaced with the one shipped with the unit in the accessory kit.

Existing Frigidaire sleeves may have older single sided intake grilles

- These grilles should be replaced with the dual intake grille supplied with the air conditioner.

Left Intake Grille

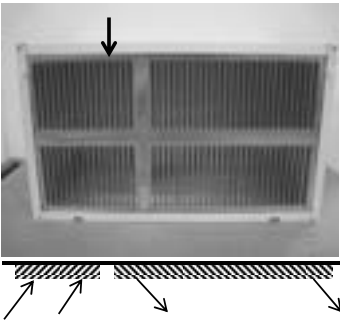

Right Intake Grille

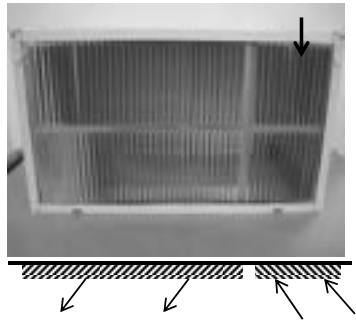

New Dual Intake Grille

Left Intake

Right Intake

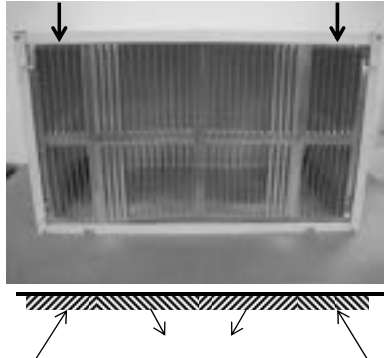

1. Remove the existing grille and save the mounting screws.
2. Place the grille included with your new air conditioner towards the inside rear of the sleeve.
3. Attach the new grille by aligning the four mounting holes.
4. Re-insert the self-tapping screws into the nylon retainers.

Installation Instructions

Grille Removal

Important: Single intake grilles must be removed when used with dual intake Through-the-wall Units.

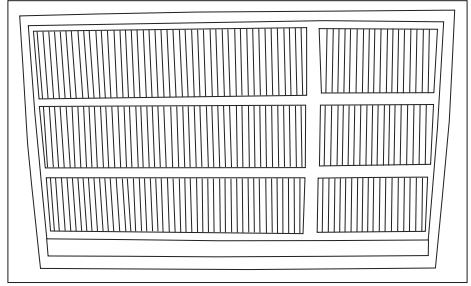

Warning: When removing grilles, protect from falling by securing with a leash. This can be fashioned from cord or strapping looped through the grille and secured with a knot.

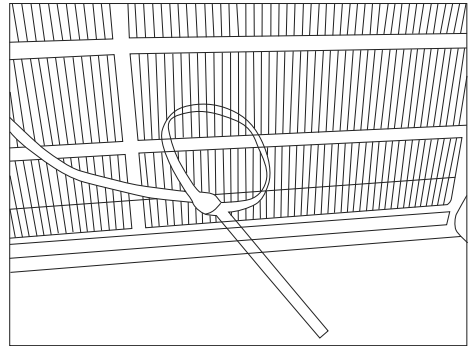

Holding the grille by the leash with one hand the retaining screws can be removed and the grille can be brought inside through the front of the sleeve.

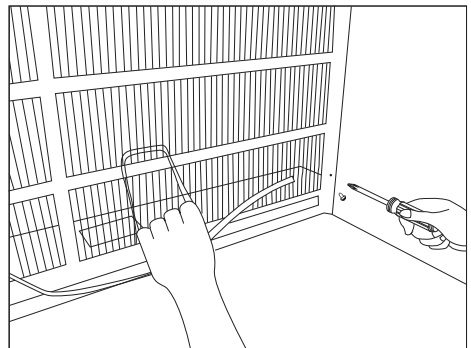

Installation Instructions

Alternate Installation Options

Non-Directional Grilles

When installing a through-the-wall unit into a sleeve that utilizes a non-directional air flow grille, such as diamond expanded grille or an architectural grille. It is recommended that the dual intake grillet supplied with the unit, be attached directly to the unit before inserting the unit into the sleeve. (See section on **Direct Unit Mounting** for instructions how to attache the grille)



Unit Mounted Grilles

In some cases it may be possible to remove a non-Frigidaire grille and attach the dual intake grille directly to the unit as shown below. Instructions for direct attachment are shown on the page titled **“Direct Unit Mounting”**

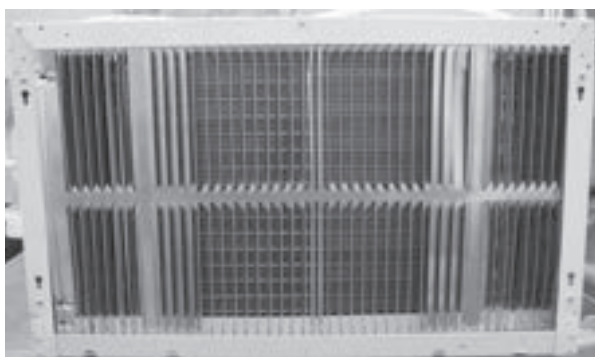

Directional Grilles

When installing a through-the-wall unit into a sleeve that utilizes a directional air flow grille(not Frigidaire), It is recommended to remove this grille.

Installation Instructions

Direct Unit Mounting

In cases where the dual intake grille cannot be mounted directly to the sleeve it is desirable to attach the grille to the back of the through-the-wall air conditioner to the holes predrilled in the unit.

1. Attach the 2 seals (1" x 3/8" x 14") as shown in Fig. 1.
2. Position the grille over the rear of the unit making sure that:
 - a. The double set of screw holes are at the bottom
 - b. The intake fins on either side are pointed away from the unit.
3. Align the top of the grille with the top of the unit. The overhang on each side is equal.
4. If the unit has not been predrilled (some models), carefully drill 4 – 1/8" holes through the grille and into the side flange of the unit approximately 1 1/2" to 2" from the top and bottom as in Fig. 2 & Fig. 3. (Be careful not to drill into the copper heat exchanger coil)
5. Install 4 - #8 self-tapping screws to affix the grille to the unit.
6. Insert the unit into the sleeve.

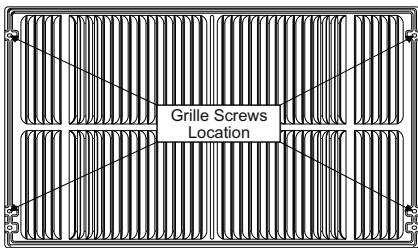
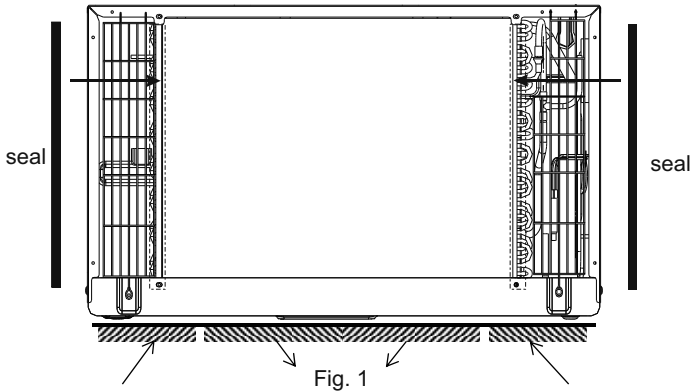

Fig. 2

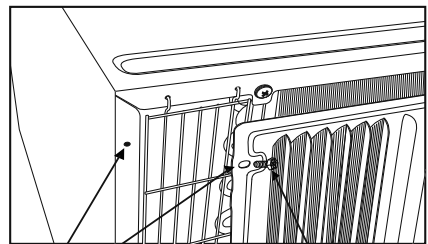

Fig. 3

1/8 Hole
Grille &
Flange

8 Screw

Installation Instructions

Grille to Sleeve Attachment

In cases where the dual intake grille fits inside the sleeve and the grille flange overlaps the sleeve flange, direct attachment may be possible.

Grille Installation

1. Remove the existing grille.
2. Place the grille included with the new air conditioner towards the rear of the sleeve.
3. Mark through the hole positions.
4. Drill through the sleeve flanges with a 1/8" drill bit.
5. Attach the new grille with self-threading screws and washers (not included).
6. It is **VERY IMPORTANT** that the grille is placed exactly as shown.
7. Most decorative exterior grilles may be left in place as long as the proper interior air direction grille is installed.

→ IMPORTANT

- If the provided grille is not used, it may lead to product damage and possible failure.

Seal Installation

1. Attach (1) 1" x 1 1/2" x 25" long seal in the center at the top of the sleeve.
Remove the backing paper and press into position.
2. Attach (2) 1" x 1 1/2" x 14" seals to the left and right sides of the sleeve.
3. Cut (2) 1" x 3/8" x 25" long seals to 14" long each and attach to the vertical sections of the grille as shown.

Use these next steps if the unit requires extra extension into the room.

4. Attach (2) 4 1/2" x 3 1/2" x 1 1/2" foam blocks with the slot overlapping the seal above.
5. Install the divider into the slots of the foam blocks. You may need to trim the length to size.
6. Repeat steps 4-5 for the other vertical shown portion of the grille as shown in the picture.
7. Gently slide unit into sleeve.

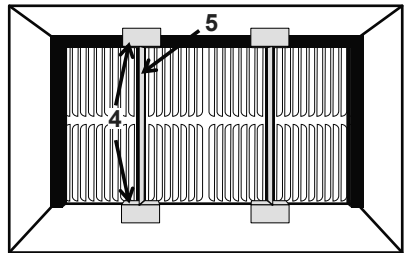
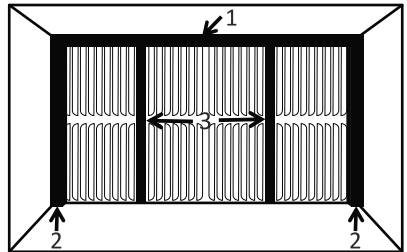

Ground Wire Installation

1. Install screw end of ground wire into inside of sleeve according to preparation instructions.
2. Before sliding unit all the way back remove second screw from left side of unit.
3. Remove plastic washer from screw.
4. Screw the other end of the ground wire into the unit as shown. Make sure the toothed washer is against the cabinet.
5. Slide unit completely to the rear.



Installation Instructions

Non-Frigidaire Dual Intake Grille



In cases where the existing sleeve is a non-Frigidaire sleeve but is installed with a dual intake grille. The existing grille may be left in place. Make sure the outer 3 1/2" to 4 1/2" louvers are angled from the left and right sides of the sleeve toward the center. (See Fig. 1). This provides proper flow of outside air into the unit.

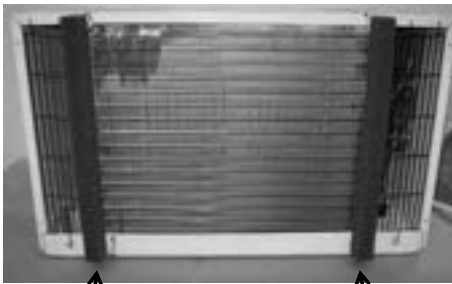
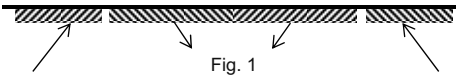

From the installation kit, apply two 1" x 3/4" x 14" seals along the flat metal flange of the condenser. (See Fig. 2).



Insert the unit with the seals into the sleeve pushing it all the way to rear making sure the seal are against the rear grille. The seals are necessary to reduce recirculation of hot exhaust air into the intakes which would reduce system performance.

Installation Instructions

Substitute Grille

Important: Single intake grilles must be removed when used with dual intake Through-the-wall Units.

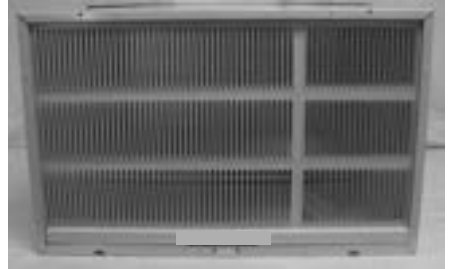

Installation of a standard size Through-the-Wall unit into older – larger sleeves may leave undesirable gaps around the grille edges.

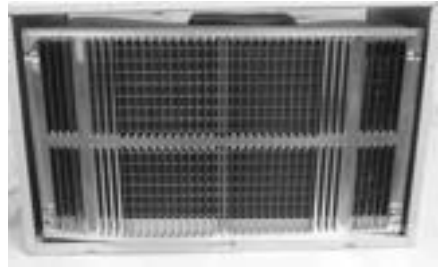

An option is to purchase $\frac{3}{4}$ " diamond cut aluminum grille and cut it to fit inside the sleeve. Secure it with screws.

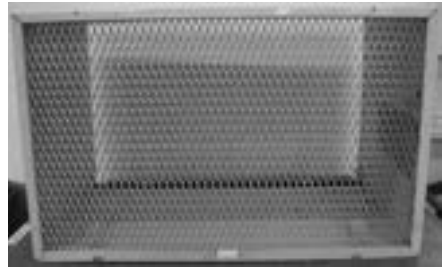

Attach the dual intake grill directly to the back of the unit as described on page 6. Slide the entire unit into the sleeve and seal with the stuffing seal supplied with the kit.

Note: A larger front trim kit accessory part # EA120T is available.

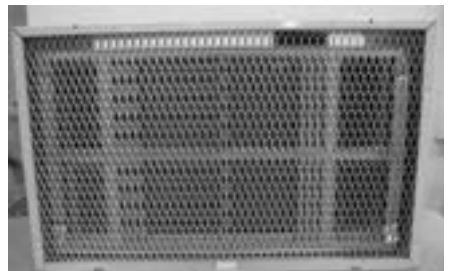

Installation Instructions

Trim Kit Installation Instructions

1. Install the 1" x 1" x 84" long stuffer seal between the wall sleeve and the unit. A flat-bladed screwdriver or putty knife is recommended.



2. Assemble the trim frame by inserting the top and bottom pieces into side pieces and snapping into place.



3. Pull the cord through the trim frame and slide the trim over the unit until flush with the wall.

NOTE: For larger sleeves, an accessory kit is available (EA120T)



Energy Saving Suggestion: In order to reach the maximum energy saving and comfort, it is recommended to use an appropriately sized cover to provide additional insulation and air sealing when the unit is not in use during the off-season. The size of the unit front panel is 24.2" x 14.6" x 2" (W x H x D), so the size of the cover should be 0.3"~0.5" larger than each dimension of the unit front panel to facilitate satisfactory fit.

Instrucciones de montaje

LEA ESTO ANTES DE MONTAR LA UNIDAD Para Aire Acondicionado de Pared

IADVERTENCIAS PARA INSTALACION Y PRECAUCIÓN

- * Lea cuidadosamente el manual de instalación antes de comenzar. Siga cada paso como se indica.
 - * Observe todos los códigos eléctricos locales, estatales y nacionales y haga la instalación solo con personal calificado, matriculado y autorizado.
 - * Preste atención a las notificaciones sobre peligro y seguridad.
- Para evitar el riesgo de lesiones, de daños materiales y de daños al equipo debido a su peso y a los bordes afilados que puedan quedar expuestos:
- * Los aparatos de aire acondicionado detallados en este manual suponen un peligro por su excesivo peso. Es necesaria la intervención de dos o más personas para mover e instalar el equipo. Utilice guantes protectores cuando necesite levantarlo o moverlo. EVITE tocar las afiladas aletas metálicas que existen en el frontal y en la parte posterior. Para evitar lesiones y problemas musculares, emplee técnicas adecuadas de levantamiento y desplazamiento del mismo.
 - * Inspeccione cuidadosamente la localización donde piensa instalar el equipo de aire acondicionado. Asegúrese de que es capaz de soportar el peso del mismo durante un largo periodo de tiempo.
 - * Manipule el aparato de aire acondicionado con cuidado.
 - * Evite que el aparato de aire acondicionado se caiga durante la instalación.

Haga esto primero (para junta existente)

Observe que las dimensiones del aire acondicionado son: 24" ancho, 14" alto y 19" profundidad (sin el frente). Instale el Aire acondicionado según estas instrucciones de montaje para lograr el mayor rendimiento. Guarde estas instrucciones de montaje para futuras consultas.

NOTA:

- NO USE TORNILLOS QUE NO SEAN LOS ESPECIFICADOS ACA.

Items del Juego

Puede no llegar a necesitar todas las partes del juego. Deseche las partes no usadas.

No.	Ferretería	Cant.	No.	Ferretería	Cant.
1	Bloques espaciadores cónicos (17" Long)	2	10	Marco moldeado (patas laterales)	2
2	Bloques de Centrado/Soporte (4 1/2" x 3 1/2" x 1 1/2")	4	11	Marco moldeado (pata superior & inferior)	2
3	Divisor Plástico (1/8" x 4 1/2" x 14 1/2")	2	12	Cable a tierra (verde)	1
4	Sello de relleno (1" x 1 1/2" x 84")	1	13	Arandela dentada para tornillo puesta a tierra	2
5	sello (1" x 1 1/2" x 25")	3	14	Tornillo puesta a tierra	1
6	sello (1" x 1 1/2" x 14")	2	15	Parrilla (plástico)	1
7	sello (1" x 3/8" x 25")	3	16	Parrilla Aluminio	1
8	sello (1" x 3/8" x 14")	2	17	Tuercas (plástico)	4
9	sello (1" x 3/4" x 14")	2	18	Tornillo c/arandela	4

16120300A19315

Instrucciones de montaje

Dimensiones comunes de nicho para montaje en la pared

1. Identificar la marca de la funda de pared para su instalación, según la tabla de abajo.

Marca	Dimensiones de la funda de pared		
	Altura	Ancho	Profundidad
Frigidaire	15 1/4"	25 1/2"	16", 17 1/2" o 22"
White-Westinghouse	15 1/4"	25 1/2"	16", 17 1/2" o 22"
Carrier (52 Series)	15 1/4"	25 1/2"	16", 17 1/2" o 22"
GE/Hotpoint/Amana	15 5/8"	26"	16 7/8"
Whirlpool	16 1/2"	25 7/8"	17 1/8" o 23"
Fedders/Emerson/Friedrich (WSE)*	16 3/4"	27"	16 3/4" o 19 3/4"
Sears/Kenmore	16 7/8"	25 3/4"	18 5/8"
Emerson/Fedders	15 3/4"	26 3/4"	15"
Carrier (51S Series)	16 7/8"	25 3/4"	18 5/8"
Friedrich (USC)	15 1/2"	25 7/8"	16 3/4"

*Para fundas mayores, se dispone de un juego de ajuste adaptador (EA120T).

➔ IMPORTANTE

- Todas las fundas de pared utilizadas para montar el nuevo aire acondicionado deben estar en una sólida situación estructural y tener una rejilla posterior sujeta de manera segura a la funda o una brida trasera que sirva de tope para el aire acondicionado.
- Para las instalaciones nuevas o de reposición, se recomienda un juego de funda Frigidaire (5304514430).

⚠ NOTA:

- Cuando finalice la instalación, la unidad de reemplazo estar inclinada hacia atrás como se muestra en la Figura 1.

• Retirar el viejo aparato de aire acondicionado de la funda de pared y preparar el soporte de pared de la siguiente manera:

1. Limpiar el interior (no alterar los sellos)
2. Comprobar que la funda esté bien sujeta a la pared. Añadir tornillos o clavos adicionales según sea necesario.
3. Retocar la superficie pintada del nicho para montaje en la pared, si es necesario.
4. Si no existe un cable de tierra o un orificio de montaje, perforar un orificio piloto para un tornillo de puesta a tierra a través de la parte izquierda de la funda. Taladrar en una zona abierta alrededor de 3 pulgadas del borde frontal un agujero piloto de 3/16" para el tornillo de tierra. Tirar del extremo suelto del cable de tierra por la parte delantera de la funda y doblarlo alejándolo de la abertura. Esto se adjuntará al aire acondicionado una vez instalado.

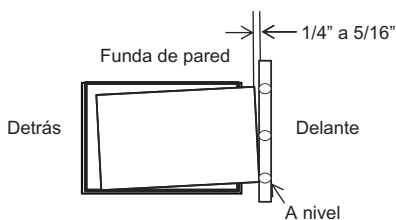

Fig. 1

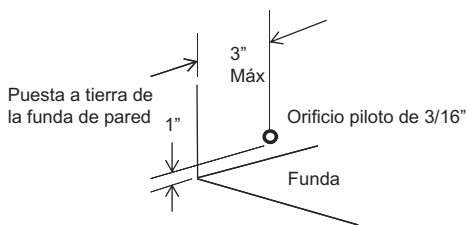

Fig. 2

Instrucciones de montaje

➔ IMPORTANTE

- Las mejores características de rendimiento de esta unidad es el resultado de que tiene dos tomas traseras.
- Es muy importante que estas instrucciones de instalación se sigan para que su unidad pueda funcionar con la máxima eficiencia.
- Si hay funda y rejilla trasera, se deben sustituir por los suministrados con la unidad en el juego de accesorios.

Las fundas Frigidaire en existencia pueden tener rejillas de toma de una sola cara más viejas

- Estas rejillas deberán ser reemplazadas con la rejilla de entrada doble suministrada con el aire acondicionado.

Rejilla de toma de la izquierda

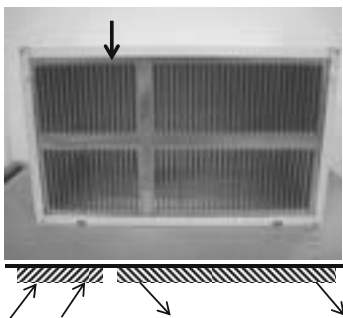

Rejilla de toma de la derecha

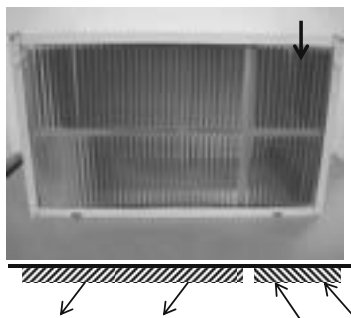

Nueva rejilla de toma doble

Toma izquierda Toma derecha

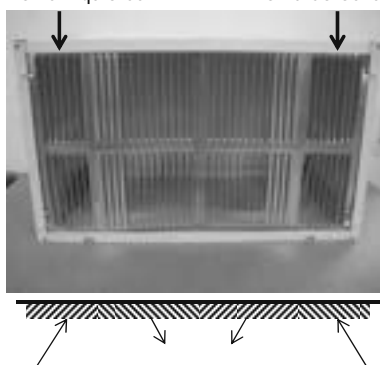

1. Quitar la rejilla existente y guardar los tornillos de montaje.
2. Colocar la rejilla incluida con el nuevo aire acondicionado hacia la parte trasera en el interior de la funda.
3. Colocar la nueva rejilla alineando los cuatro orificios de montaje.
4. Volver a insertar colocar los tornillos de rosca en los retenedores de nylon.

Instrucciones de montaje

Remoción de la rejilla

Importante: Las rejillas de toma individuales se deben eliminar cuando se utilizan con unidades de pared de doble toma.

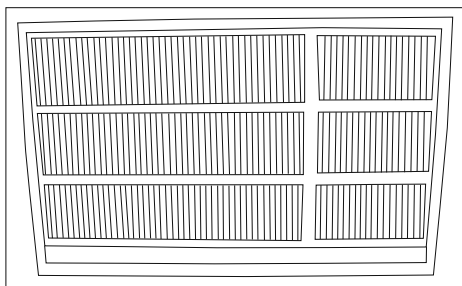

Advertencia: Al retirar las rejillas, asegurar la protección contra caídas con una atadura. Esto se puede hacer con una cuerda o por correas enrolladas por la rejilla y aseguradas con un nudo.

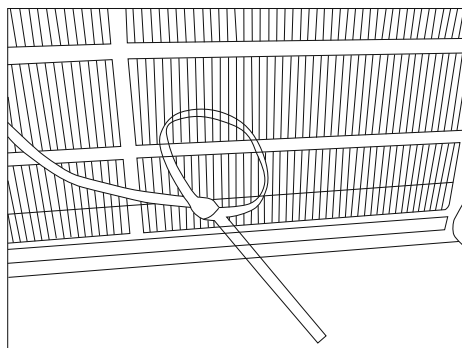

Sosteniendo la rejilla por la atadura con una mano se pueden quitar los tornillos de sujeción y la rejilla se puede llevar adentro a través de la parte frontal de la funda.

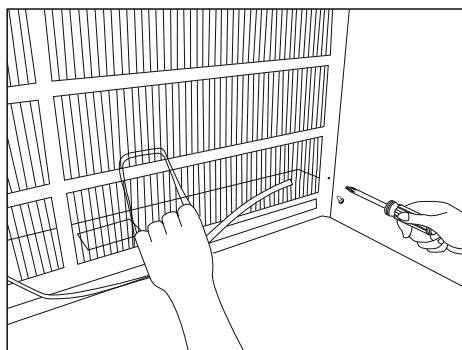

Instrucciones de montaje

Opciones de instalación alternativas

Rejillas no direccionales

Instalación de una unidad a través de la pared en una funda que utiliza una rejilla de flujo de aire no direccional, tal como rejilla de diamante expandida o una rejilla arquitectónica. Se recomienda que la rejilla de entrada doble suministrada con la unidad, se conecte directamente a la unidad antes de insertar la unidad en el soporte.

(Ver la sección sobre **Montaje Directo de la Unidad** para instrucciones de cómo unir la rejilla)



Rejillas montadas en la unidad

En algunos casos, puede ser posible quitar una rejilla que no sea de Frigidaire y adjuntar la rejilla doble directamente a la unidad como se muestra a continuación. Las instrucciones para el montaje directo se muestran en la página titulada "**Montaje Directo de Unidad**".

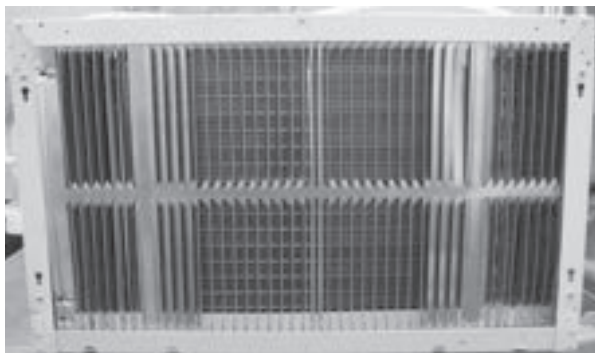

Rejillas direccionales

Al instalar la unidad a través de la pared en una funda que utiliza la rejilla de flujo de aire direccional (no Frigidaire), Se recomienda quitar esta rejilla.

Instrucciones de montaje

Montaje Directo de Unidad

En los casos en que la rejilla de toma doble no se puede montar directamente a la funda, es deseable unir la rejilla a la parte trasera del aire acondicionado a través de la pared de los orificios pre-perforados en la unidad.

1. Colocar las 2 juntas (1" x 3/8" x 14") como se muestra en la Fig. 1.
2. Colocar la rejilla sobre la parte trasera de la unidad asegurándose de que:
 - a. El doble juego de orificios de los tornillos estén en la parte inferior.
 - b. Las aletas de toma a cada lado señalan en dirección contraria a la unidad.
3. Alinear la parte superior de la rejilla con la parte superior de la unidad. El voladizo en cada lado es igual.
4. Si la unidad no está pre-perforada (algunos modelos), perforo cuidadosamente orificios de 4 1/8" a través de la rejilla y en la brida lateral de la unidad a aproximadamente 1 1/2" a 2" de la parte superior e inferior como en las Fig. 2 y Fig. 3. (Tener cuidado de no perforar el serpentín de cobre del intercambiador de calor)
5. Instalar tornillos # 4 - 8 autorroscantes para fijar la rejilla a la unidad.
6. Insertar la unidad en la funda.

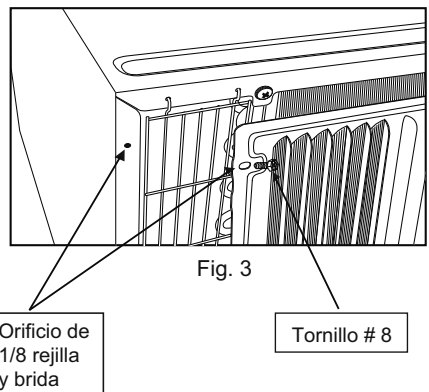
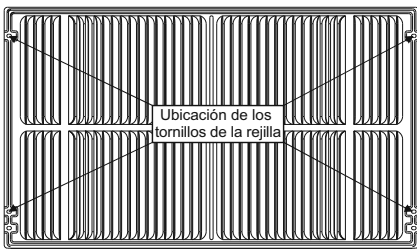
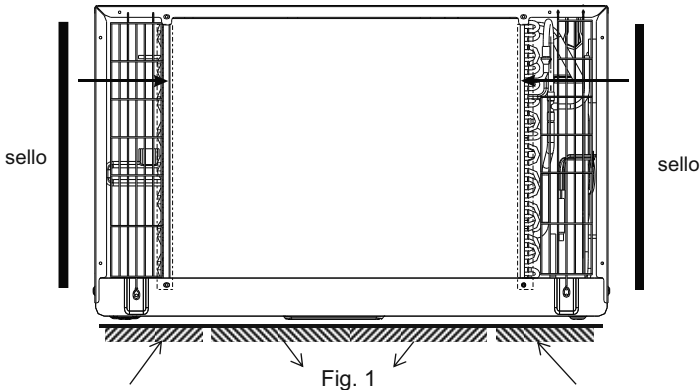

Instrucciones de montaje

Unión de la rejilla a la funda

En los casos en que la rejilla de toma doble se pueda colocar dentro de la funda y la brida de la rejilla se superponga a la brida de la funda, puede ser posible la conexión directa.

Instalación de la rejilla

1. Remoción de la rejilla existente.
2. Colocar las rejillas incluidas en el nuevo aire acondicionado hacia la parte trasera de la funda.
3. Marcar a través de las posiciones de los orificios.
4. Taladrar a través de las bridas de la funda con una broca de 1/8".
5. Colocar la nueva parrilla con tornillos y arandelas autorroscantes (no incluidos).
6. Es MUY IMPORTANTE que la rejilla se coloque exactamente como se muestra.
7. La mayoría de las rejillas decorativas exteriores se pueden dejar en su lugar, siempre y cuando se instale adecuadamente la rejilla de aire interior.

➔ IMPORTANTE

- Si no se utiliza la rejilla proporcionada, se pueden provocar daños al producto y su posible fallo.

Instalación del sello

1. Colocar un (1) sello de 1" x 1 1/2" x 25" de largo en el centro en la parte superior de la funda.
Retirar el papel protector y presionar en su posición.
2. Colocar dos (2) sellos de 1" x 1 1/2" x 14" a los lados izquierdo y derecho de la funda.
3. Cortar (2) sellos de 1" x 3/8" x 25" de largo a 14" de largo cada uno y unirlos a las secciones verticales de la rejilla como se muestra.

Use estos pasos siguientes si la unidad requiere una prolongación extra hacia la habitación.

4. Adhiera (2) bloques de espuma de 4 1/2" x 3 1/2" x 1 1/2" con la ranura superpuesta al sello anterior.
5. Instale el divisor en las ranuras de los bloques de espuma. Puede tener que recortar el largo a la medida.
6. Repita los pasos 4-5 para la otra porción vertical de la parrilla, como se indica en el gráfico.
7. Deslizar suavemente la unidad en la funda.

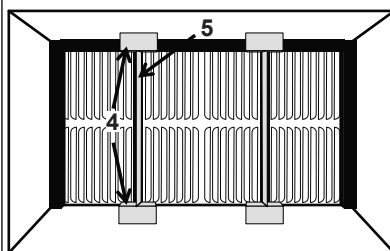
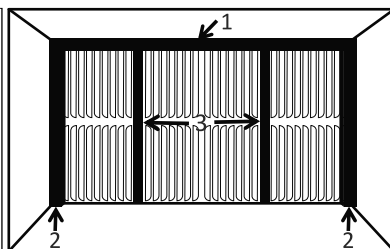

Instalación del cable a tierra

1. Instalar el extremo del tornillo del cable a tierra dentro de la funda según las instrucciones de preparación.
2. Antes de deslizar la unidad por completo hacia atrás, retirar el segundo tornillo del lado izquierdo de la unidad.
3. Retirar la arandela plástica del tornillo.
4. Enroscar el otro extremo del cable a tierra en la unidad como se muestra. Asegurarse de que la arandela dentada está contra el gabinete.
5. Deslizar la unidad completamente hacia atrás.



Instrucciones de montaje

Rejilla de toma doble no Frigidaire

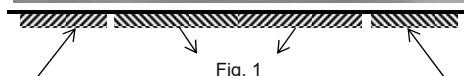

Fig. 1

En los casos en que la funda existente es una funda no Frigidaire, pero está instalada con una rejilla de doble toma. La rejilla existente se puede dejar en su lugar. Asegurarse de que las persianas exteriores de $3\frac{1}{2}$ " a $4\frac{1}{2}$ " están en ángulo con los lados izquierdo y derecho de la funda hacia el centro. (Ver la Fig. 1). Esto permite un flujo apropiado de aire del exterior a la unidad.



Sello

Fig. 2

Sello

Del juego de instalación, aplicar dos sellos de $1" \times \frac{3}{4}" \times 14"$ a lo largo de la brida plana de metal del condensador. (Ver la Fig. 2).

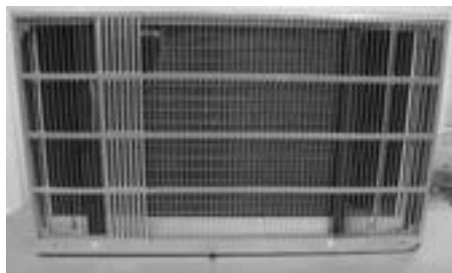

Insertar la unidad con los sellos en la funda empujando todo lo posible hacia atrás y asegurándose que los sellos quedan junto a la rejilla.

Los sellos son necesarios para reducir la recirculación del aire de escape caliente en las tomas, lo que reduciría el buen funcionamiento del sistema.

Instrucciones de montaje

Rejilla de sustitución

Importante: Las rejillas de toma individuales se deben eliminar cuando se utilizan con unidades de pared de doble toma.

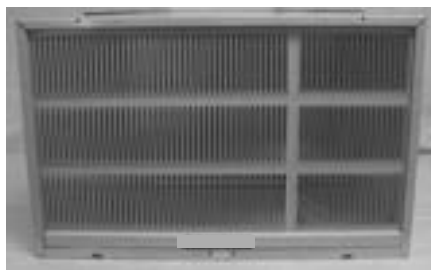

Instalación de un tamaño estándar
Las unidades de pared colocadas en mangas más antiguas y mayores pueden dejar brechas indeseables alrededor de los bordes de la rejilla.

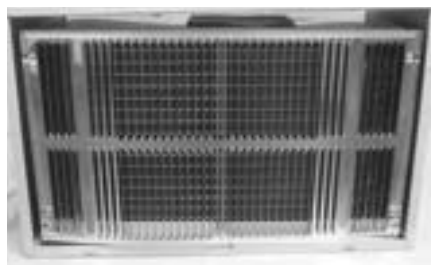

Una opción es comprar una rejilla de aluminio de corte de diamante de $\frac{3}{4}$ " y cortarla para que se ajuste dentro de la funda. Asegurarla con tornillos.

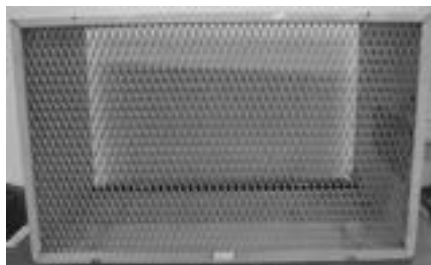

Unir la rejilla de toma doble directamente a la parte trasera de la unidad según se describe en la página 6.

Deslizar toda la unidad en la manga y sellar con el sello de taponear suministrado con el juego.

Nota: Se dispone de un juego de accesorios de ajuste mayor, pieza # EA120T.

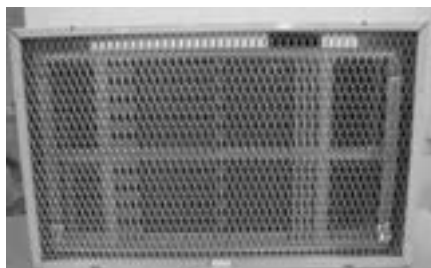

Instrucciones de montaje

Instrucciones de instalación del juego de ajuste

1. Instalar el sello taponeador de 1" x 1" x 84" de largo entre la funda de la pared y la unidad. Se recomienda un destornillador de hoja plana o una espátula para masilla.



2. Monte el marco de ajuste insertando las piezas superior e inferior en las piezas laterales y haciéndolas encajar en su lugar.



3. Halar la cuerda a través del marco de ajuste y deslizar el ajuste por encima de la unidad hasta que esté al mismo nivel de la pared.

NOTA: Para fundas mayores, se dispone de un juego de accesorios (EA120T)



Sugerencia para el ahorro de energía: Para lograr el máximo confort y ahorro de energía, se recomienda usar una cubierta de tamaño adecuado para proporcionar un aislamiento adicional y el sellado del aire cuando la unidad no está en uso fuera de temporada. El tamaño del panel delantero de la unidad es de 24.2" x 14.6" x 2" (ancho x alto x profundidad), de modo que el tamaño a cubrir deberá ser de 0.3"~0.5" mayor que cada dimensión del panel frontal de la unidad para que se ajuste satisfactoriamente.

Instructions d'installation

LIRE AVANT D'INSTALLER L'UNITÉ Pour les conditionneurs d'air à travers le mur

AVERTISSEMENTS D'INSTALLATION ET ATTENTION

- * Lisez attentivement le manuel d'installation avant de commencer. Suivez chaque étape comme indiqué.
- * Respectez tous les codes électriques locaux, fédéraux et nationaux à l'aide de personnel qualifié, licencié et autorisé uniquement.
- * Prêtez attention aux avis de danger et de sécurité.
- Pour éviter le risque de blessures à la personne, de dommages à la propriété ou de dommages au produit dû au poids de cet appareil et aux bords tranchants qui peuvent être exposés :
- * Les climatiseurs couverts dans ce manuel posent un risque de poids excessif. Deux personnes ou plus sont nécessaires pour déplacer et installer l'unité. Portez des gants de protection à chaque fois que vous soulevez ou portez l'unité. ÉVITEZ les ailettes métalliques tranchantes sur les serpentins avant et arrière. Pour empêcher les blessures ou les tensions, utilisez des techniques appropriées pour soulever et porter lors du déplacement de l'unité.
- * Inspectez avec précaution l'emplacement d'installation du climatiseur. Assurez-vous qu'il supportera le poids de l'unité pendant un période prolongée.
- * Manipulez le climatiseur avec précaution.
- * Assurez-vous que le climatiseur ne tombe pas durant l'installation.

Effectuez ceci en premier (pour gaine existante)

Notez que les dimensions du climatiseur sont : 24" de large, 14" de haut, et 19" de profondeur (sans l'avant). Installez le climatiseur selon ces instructions d'installations pour obtenir la meilleure performance. Conservez ces instructions d'installation pour référence future.

REMARQUE :

- N'UTILISEZ PAS DE VIS AUTRES QUE CELLES SPÉCIFIÉES ICI

Articles dans le kit

Vous n'avez peut-être pas besoin de toutes les pièces dans le kit. Rebutez les pièces non utilisées.

Non.	Matériel	Qté.	Non.	Matériel	Qté.
1	Blocs espaceurs coniques (17" de long)	2	10	Cadre d'habillage (pieds latéraux)	2
2	Blocs de Centrage/Support (4 1/2" x 3 1/2" x 1 1/2")	4	11	Cadre d'habillage (pieds supérieurs et inférieurs)	2
3	Diviseur en plastique (1/8" x 4 1/2" x 14 1/2")	2	12	Fil de mise à la terre (vert)	1
4	Joint de remplissage (1" x 1 1/2" x 84")	1	13	Rondelle dentée pour mise à la terre à vis	2
5	Joint (1" x 1 1/2" x 25")	3	14	Vis e mise à la terre	1
6	Joint (1" x 1 1/2" x 14")	2	15	Grille (plastique)	1
7	Joint (1" x 3/8" x 25")	3	16	Grille en aluminium	1
8	Joint (1" x 3/8" x 14")	2	17	Écrou (plastique)	4
9	Joint (1" x 3/4" x 14")	2	18	Vis avec rondelle	4

16120300A19315

Instructions d'installation

Dimensions du support mural

1. Identifier la marque du support mural pour l'installation dans le tableau ci-dessous.

Marque	Dimensions du support mural		
	Hauteur	Largeur	Profondeur
Frigidaire	15 ¼ po	25 ½ po	16 po, 17 ½ po ou 22 po
White-Westinghouse	15 ¼ po	25 ½ po	16 po, 17 ½ po ou 22 po
Carrier (52 Séries)	15 ¼ po	25 ½ po	16 po, 17 ½ po ou 22 po
GE/Hotpoint/Amana	15 5/8 po	26 po	16 7/8 po
Whirlpool	16 ½ po	25 7/8 po	17 1/8 po ou 23 po
Fedders/Emerson/Friedrich (WSE)*	16 ¾ po	27 po	16 ¾ po ou 19 ¾ po
Sears/Kenmore	16 7/8 po	25 ¾ po	18 5/8 po
Emerson/Fedders	15 ¾ po	26 ¾ po	15 po
Carrier (51S Séries)	16 7/8 po	25 ¾ po	18 5/8 po
Friedrich (USC)	15 ½ po	25 7/8 po	16 ¾ po

*Pour des supports plus gros, un kit d'adaptateur de garniture (EA120t) est offert.

➔ IMPORTANT

- Tous les supports muraux utilisés pour installer un nouveau climatiseur doivent être en bon état et avoir une grille fixée solidement sur le support ou un rebord qui sert de butée pour le climatiseur.
- Pour une nouvelle installation ou un remplacement, un kit de support Frigidaire (5304514430) est recommandé.

⚠ NOTE :

- Lorsque l'installation est complétée, l'appareil de remplacement doit avoir une inclinaison vers l'arrière, comme à la Fig. 1.

• Retirer l'ancien climatiseur du support mural et préparer le support mural comme suit :

1. Nettoyer l'intérieur (ne pas toucher aux joints)
2. Vérifier si le support est fixé solidement au mur. Ajouter des vis ou des clous additionnels au besoin.
3. Retoucher la peinture du support au besoin.
4. S'il n'y a pas de fil de mise à la terre ou un trou de fixation, percer un petit trou pour une vis de mise à la terre sur le côté gauche du support. Percer, dans un endroit clair à environ 3 po du bord avant, un trou de 3/16 po pour la vis de mise à la terre. Tirer l'extrémité du fil de mise à la terre hors du devant du support et le plier hors de l'ouverture. Il sera branché sur le climatiseur une fois installé.

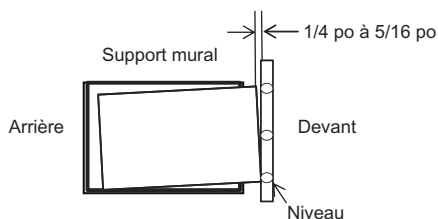

Fig. 1

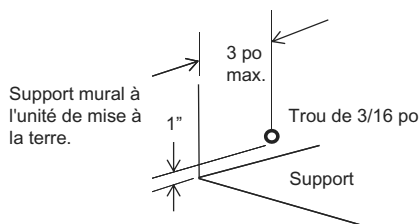

Fig. 2

Instructions d'installation

➔ IMPORTANT

- Les caractéristiques de performance améliorée de cet appareil sont le résultat de deux entrées d'admission.
- Il est très important de suivre toutes ces instructions pour que l'appareil fonctionne à son efficacité maximale.
- Si un support et une grille arrière existent, les remplacer avec ceux expédiés avec l'appareil dans le kit d'accessoires.

Les supports existants Frigidaire sont peut-être dotés de grilles d'admission à un seul côté

- Ces grilles doivent être remplacées par une grille d'admission double fournie avec le climatiseur.

Grille d'admission gauche

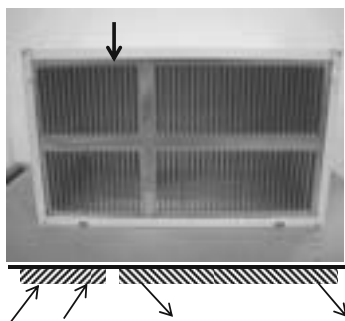

Grille d'admission droite

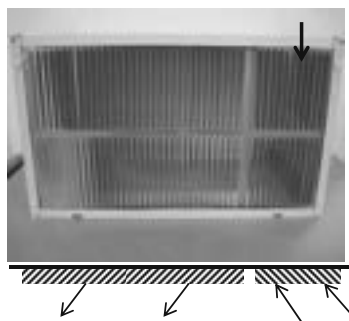

1. Retirer la grille existante et conserver les vis de fixation.
2. Placez la grille comprise avec le nouveau climatiseur vers l'arrière intérieur du support.
3. Fixer la nouvelle grille en l'alignant avec les quatre trous de fixation.
4. Réinsérer les vis autotaraudeuses dans les retenues en nylon.

Nouvelle grille d'admission double

Admission gauche

Admission droite

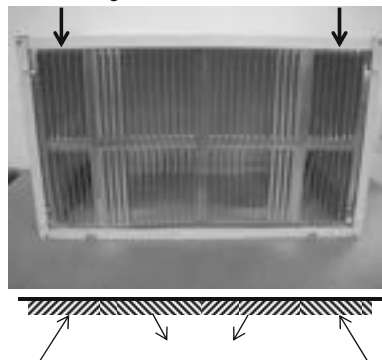

Instructions d'installation

Retrait de la grille

Important: Les grilles d'admission uniques doivent être enlevées lorsqu'elles sont utilisées avec une admission double d'appareil à encastrer dans le mur.

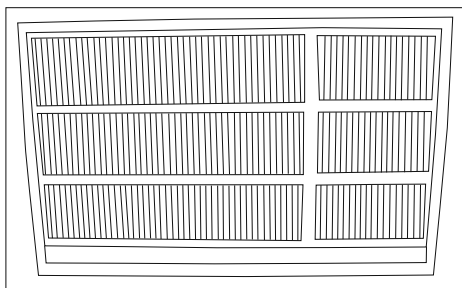

Avertissement : Au moment de retirer les grilles, empêcher les grilles de tomber avec les attachant avec une corde. Faire une boucle avec une corde ou une attache passée dans la grille et la retenir avec un nœud.

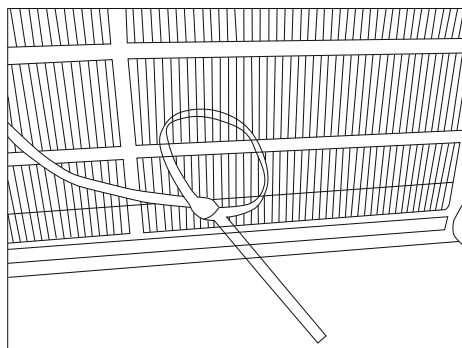

Tenir la grille par la corde avec une main, enlever les vis de fixation et la grille peut être enlevée de l'intérieur par le devant du support.

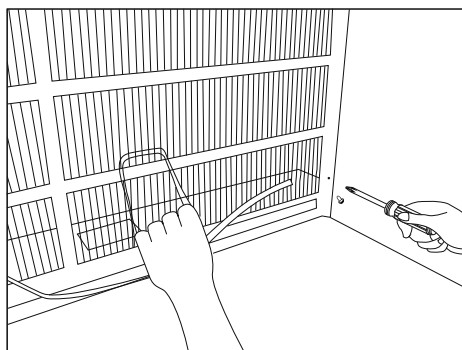

Instructions d'installation

Autres options d'installation

Grilles non directionnelles

Au moment d'installer un appareil à encastrer dans un support qui utilise une grille non directionnelle pour le débit d'air, comme une grille extensible en forme de losange ou une grille architecturale. Il est recommandé que la grille d'admission double fournie avec l'appareil soit attachée directement sur l'appareil avec d'insérer l'appareil dans le support.

(Voir la section sur **l'installation directe de l'appareil** pour des instructions sur la façon de fixer la grille.)



Grilles d'appareil installées

Dans certains cas, il peut être possible d'enlever la grille de marque non Frigidaire et d'installer la grille d'admission double directement sur l'appareil, comme illustré. Les instructions pour une installation directe sont données à la page « **Installation directe de l'appareil** ».

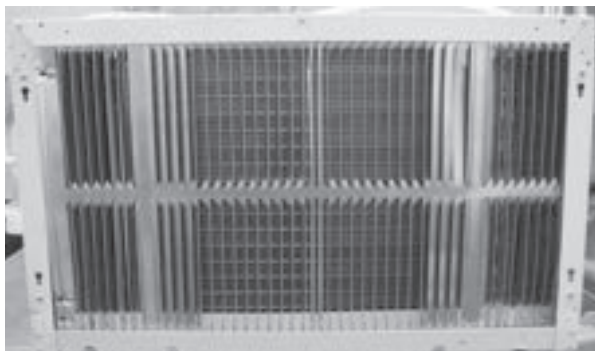

Grilles directionnelles

Lors de l'installation d'une unité murale dans un manchon qui utilise une grille directionnelle de circulation d'air (non Frigidaire), Il est recommandé d'enlever cette grille.

Instructions d'installation

Installation directe de l'appareil

Dans les cas où la grille d'admission double ne peut être installée directement sur le support, il est préférable de l'attacher à l'arrière du climatiseur à encastrer dans les trous prépercés de l'appareil.

1. Installer 2 joints (1 po x 3/8 po x 14 po), comme à la Fig. 1.
2. Positionner la grille sur l'arrière de l'appareil, en s'assurant que :
 - a. Le jeu double de trou de vis est dans le bas.
 - b. Les ailettes d'admission de chaque côté sont dirigées loin de l'appareil.
3. Aligner le haut de la grille avec le haut de l'appareil. Le surplomb est égal de chaque côté.
4. Si l'appareil n'est pas doté de trous prépercés (certains modèles), percer délicatement des 4 trous de 1/8 po dans la grille et le rebord latéral de l'appareil à approximativement 1 1/2 po à 2 po du haut et du bas, comme aux figures 2 et 3. (Faire attention à ne pas percer le tuyau d'échangeur de chaleur en cuivre.)
5. Installer 4 vis autotaraudeuses n° 8 pour fixer la grille sur l'appareil.
6. Insérer l'appareil sur le support.

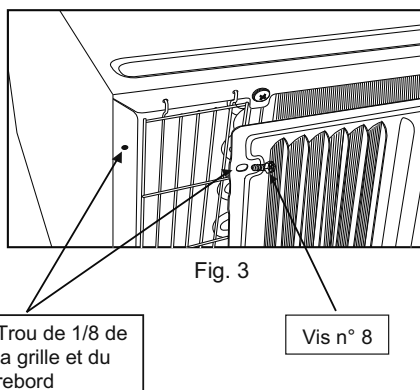
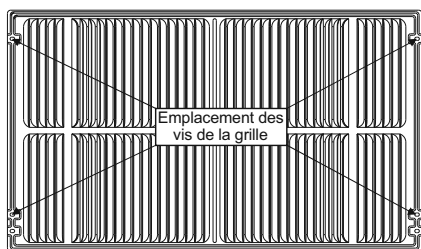
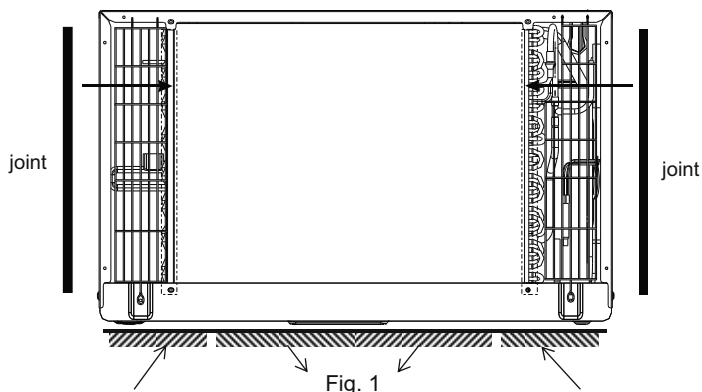

Instructions d'installation

Installation de la grille sur le support

Dans les cas où la grille d'admission double s'insère dans le support et le rebord de la grille chevauche le rebord du support, une installation directe est possible.

Installation de la grille

1. Retirer la grille existante.
2. Placez la grille comprise avec le nouveau climatiseur vers l'arrière intérieur du support.
3. Marquer la position de trous.
4. Percer les rebords du support avec une mèche de perceuse de 1/8 po.
5. Installer la nouvelle grille avec des vis à filetage automatique et des rondelles (non comprises).
6. Il est TRÈS IMPORTANT que la grille soit placée exactement comme montré.
7. La plupart des grilles extérieures décoratives peuvent être laissées en place pourvu que la grille de direction d'air intérieure soit en place.

→ IMPORTANT

- Si la grille fournie n'est pas utilisée, cela peut endommager le produit et causer un mauvais fonctionnement.

Installation du joint

1. Fixer (1) long joint de 1 po x 3/8 po x 25 po au centre au haut du support.
Retirer l'endos en papier et presser en position.
2. Fixer (2) longs joints de 1 po x 3/8 po x 14 po sur les côtés gauche et droit du support.
3. Couper (2) longs joints de 1 po x 3/8 po x 25 po à une longueur de 14 po chacun et fixer sur les sections verticales de la grille, comme montré.
4. Fixer (2) blocs centraux/supports de 4 1/2 po x 3 1/2 po x 1 1/2 po sur chaque côté de la paroi latérale. Placer au centre de la paroi latérale avec l'extrémité effilée face à l'ouverture.
5. Faire glisser délicatement l'appareil sur le support.

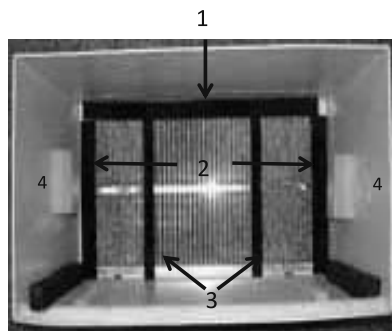

Installation du fil de mise à la terre

1. Installer l'extrémité à vis du fil de mise à la terre à l'intérieur du support selon les instructions de mise en œuvre.
2. Avant de glisser l'appareil complètement, retirer la seconde vis du côté gauche de l'appareil.
3. Retirer la rondelle en plastique de la vis.
4. Visser l'autre extrémité du fil de mise à la terre sur l'appareil, comme montré. S'assurer que la rondelle dentelée repose contre le boîtier.
5. Pousser l'appareil complètement jusqu'au fond.



Instructions d'installation

Grille d'admission double de marque non frigidaire



Dans les cas où le support existant n'est pas de marque Frigidaire mais est installé avec une grille d'admission double. La grille existante peut être laissée en place. S'assurer que les persiennes de 3 1/2 po à 4 1/2 po extérieures sont en angle depuis les côtés gauche et droit du support, vers le centre. (Voir Fig. 1.) Ceci assure un débit approprié de l'air extérieur dans l'appareil.

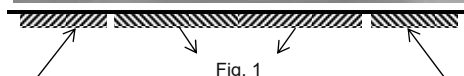

Fig. 1



Apporter deux joints de 1 po x 3/4 po x 14 po du kit d'installation le long du rebord métallique plat du condensateur. (Voir Fig. 2.)

Joint

Fig. 2

Joint



Insérer l'appareil avec les joints dans le support en le poussant complètement vers l'arrière en s'assurant que le joint s'appuie contre la grille arrière. Les joints sont nécessaires pour réduire la recirculation de l'air d'échappement chaud dans les admissions, ce qui réduirait la performance du système.

Instructions d'installation

Grille de substitution

Important : Les grilles d'admission uniques doivent être enlevées lorsqu'elles sont utilisées avec une admission double d'appareil à encastrer dans le mur.

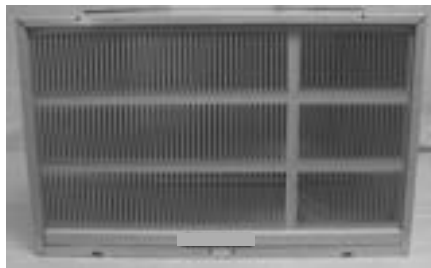

Installation d'une dimension standard
Un appareil à encastrer installé sur des supports plus grands et plus vieux peut laisser des espaces indésirables autour des bords de la grille.

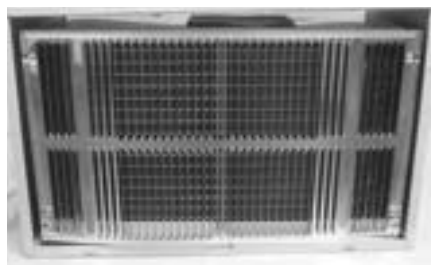

Une option est d'acheter une grille en aluminium coupée en losange de $\frac{3}{4}$ po et de la tailler pour s'ajuster à l'intérieur du support. Fixer solidement avec des vis.

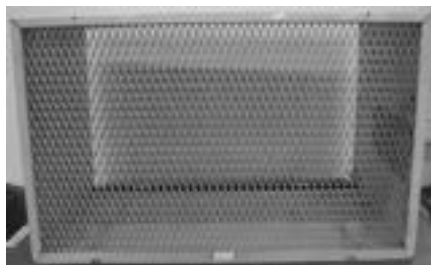

Attacher la grille d'admission double directement sur l'arrière de l'appareil, comme décrit à la page 6.
Faire glisser l'appareil complet dans le support et sceller avec le joint fourni avec le kit.

Note : Un kit de garniture avant plus large, pièce n° EA120T est disponible.

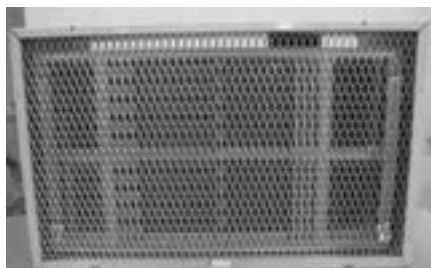

Instructions d'installation

Instruction d'installation du kit de garniture

1. Installer le long joint d'étanchéité de 1 po x 1 po x 84 po entre le support mural et l'appareil. Il est recommandé d'utiliser un tournevis à lame plate ou un couteau à mastiquer.



2. Assembler le cadre de garniture en insérant les pièces supérieure et inférieure dans les pièces latérales et les enclencher en place.



3. Tirer la corde par le cadre de garniture et faire glisser la garniture par-dessus l'appareil pour être à égalité au mur.

NOTE: Pour un support plus large, le kit d'accessoire (EA120T) est disponible.



Suggestion pour économiser l'énergie: Afin d'obtenir une économie d'énergie maximale et un confort accru, il est recommandé d'utiliser une housse de grandeur appropriée pour une isolation additionnelle lorsque l'appareil n'est pas utilisé hors saison. La dimension du panneau avant de l'appareil est de 24,2 po x 14,6 po x 2 po (L x H x P), alors la dimension de la housse devrait être de 0,3 po à 0,5 po plus grande que les dimensions du panneau avant de l'appareil pour un ajustement adéquat.

