

# ISUB ACTIVE

## ISUB ACTIVE | ISUB ACTIVE 2.1

Manuel d'utilisation / User Manual / Gebrauchsanleitung /  
Manuale d'uso / Manual de uso / Manual de utilização /  
Handleiding / Instrukcja obsługi / Руководство по  
эксплуатации / 使用手册 / 사용 설명서 /  
取扱説明書 / دليل المستخدم

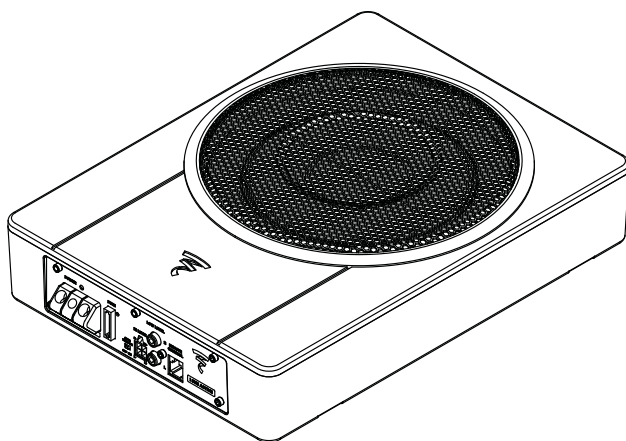

 **FOCAL**<sup>®</sup>

FR

EN

DE

IT

ES

PT

NL

PL

RU

ZH

KO

JP

AR



# ISUB

Manuel d'utilisation / User manual

3

## ISUB ACTIVE

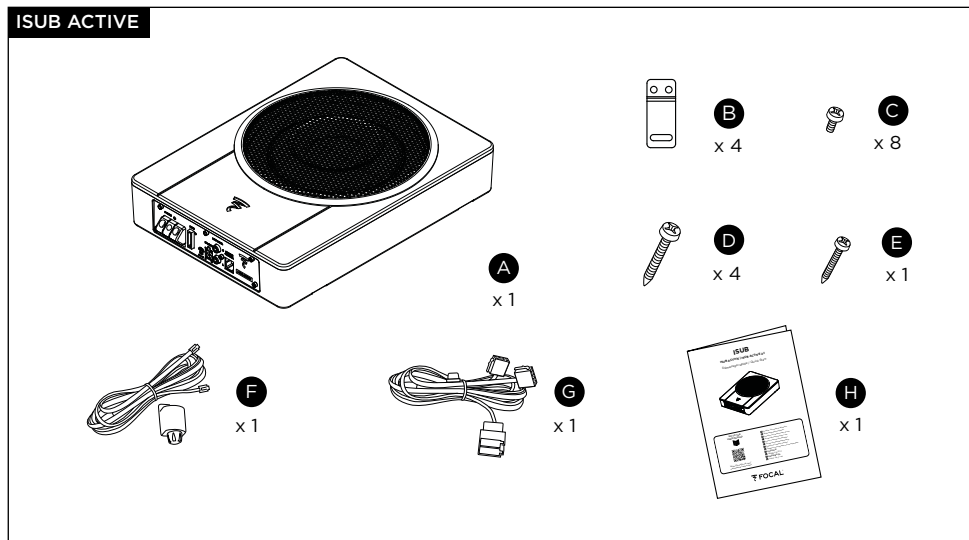

## ISUB ACTIVE 2.1

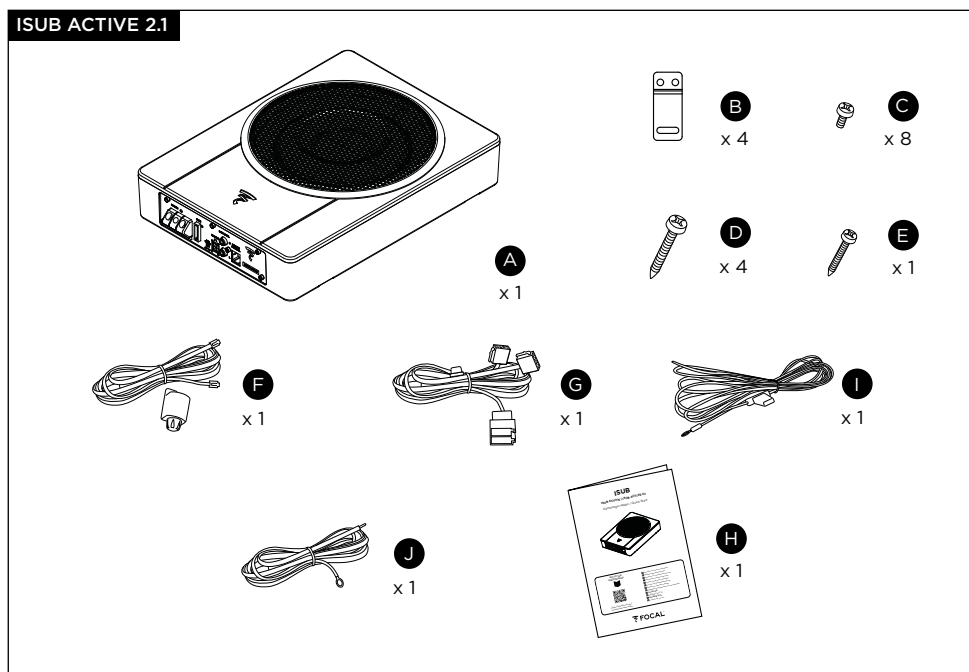

# ISUB

ISUB ACTIVE

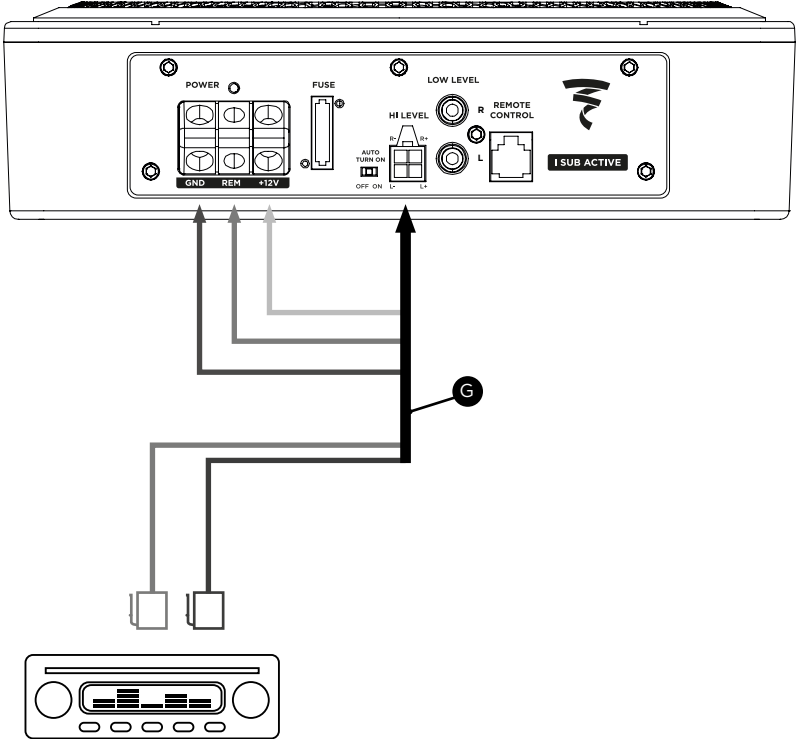

# ISUB

## ISUB ACTIVE 2.1

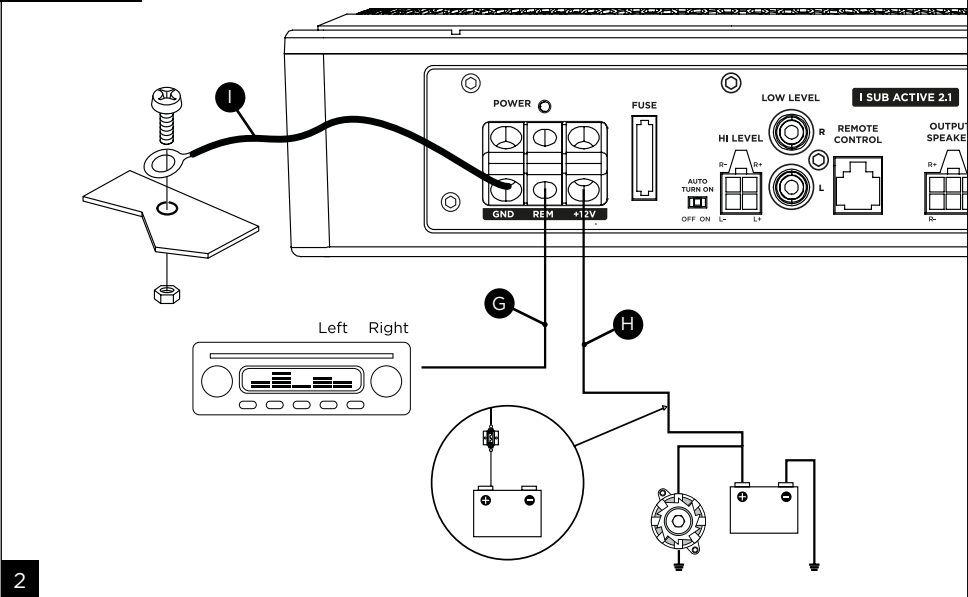

2

## ISUB ACTIVE 2.1

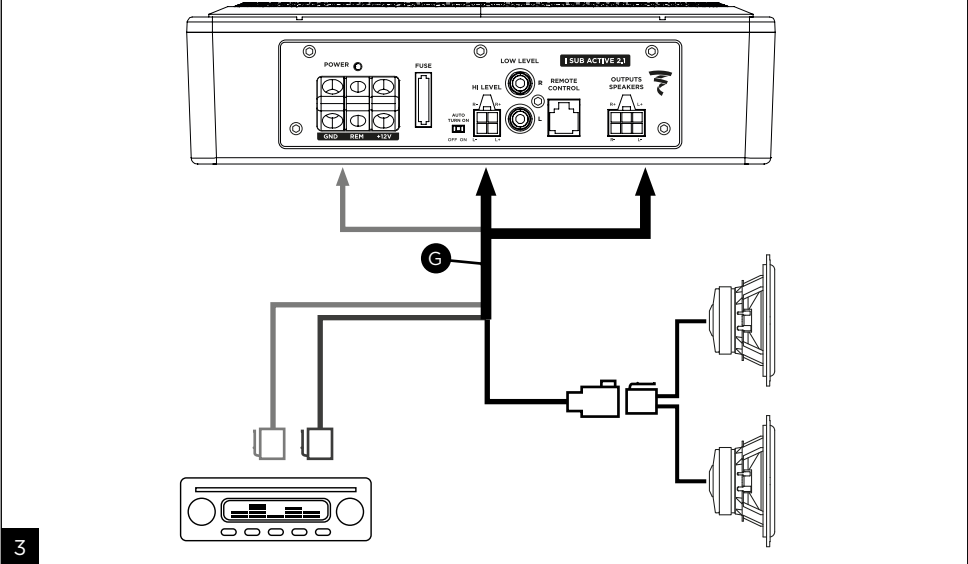

3

# ISUB

Manuel d'utilisation / User manual

**ISUB ACTIVE**  
**ISUB ACTIVE 2.1**

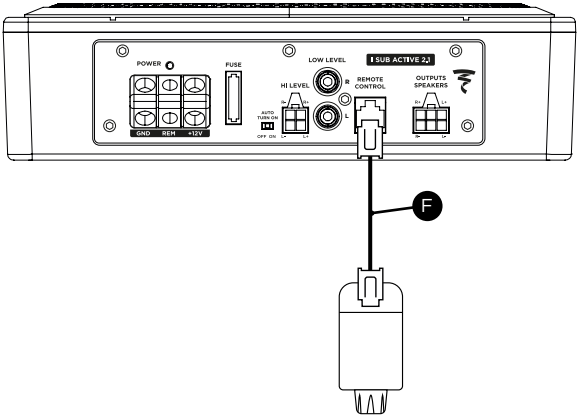

4

**ISUB ACTIVE**  
**ISUB ACTIVE 2.1**

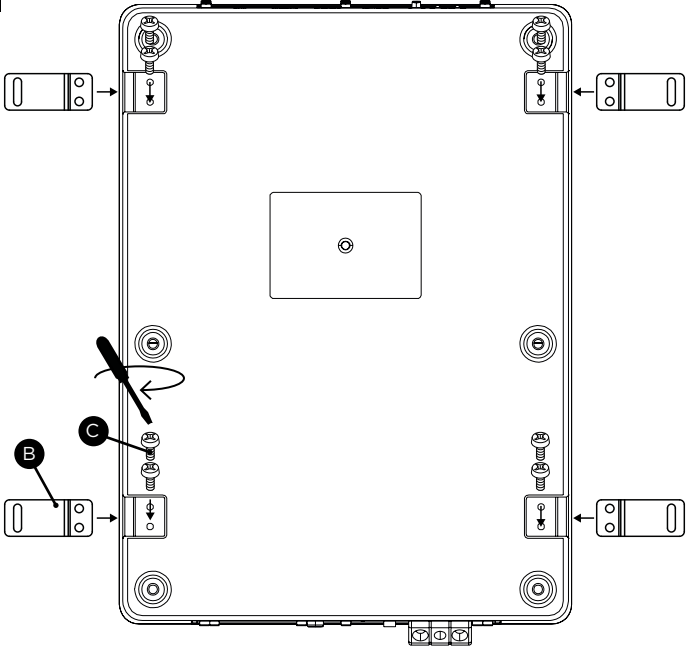

5

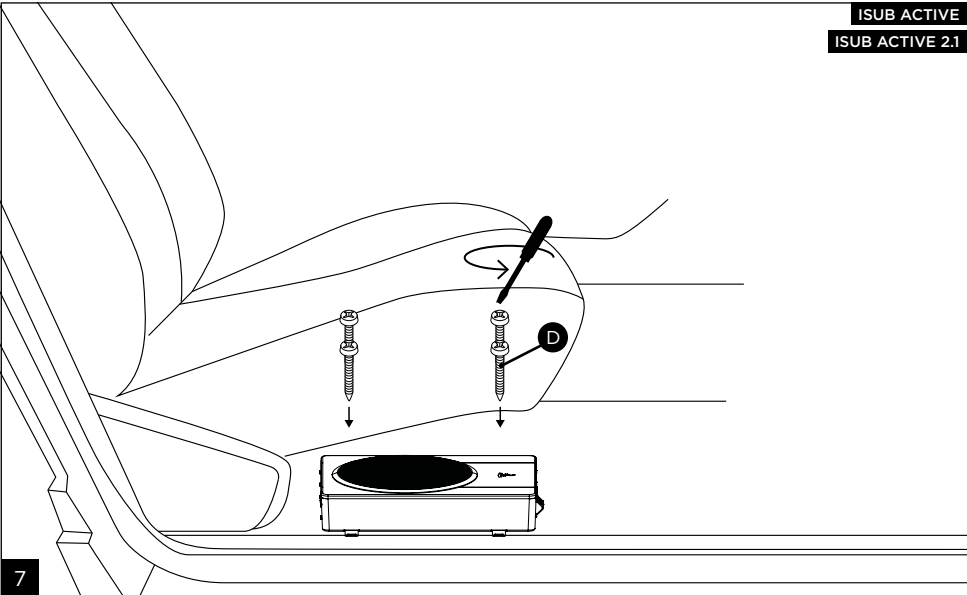
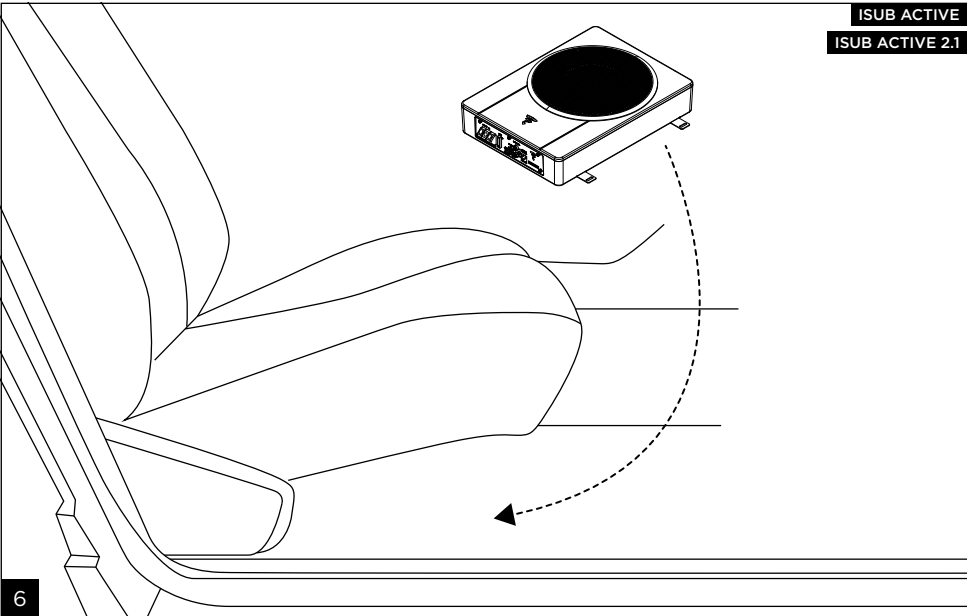

# ISUB

## Caractéristiques / Specifications

8

ISUB ACTIVE	
Type	Subwoofer amplifié ultracompact 20 cm (8")
Puissance max.	260 W
Puissance nom.	130 W RMS
Réponse en fréquence	45 Hz - 150 Hz
Impédance	4 $\Omega$
Calibre fusible	20 A
Mise en phase HP d'infra-grave	0 ou 180°
Rapport signal sur bruit	> 80 dBA
Dimensions (L x P x H)	32,8 x 23 x 6,3 cm
Poids net	4,25 kg
Plage de température de stockage	-20°C/+70°C
Plage de température en fonctionnement	0-50°

ISUB ACTIVE	
Type	8" ultra-compact amplified subwoofer
Max. power	260W
Nom. power	130W RMS
Frequency response	45Hz - 150Hz
Impedance	4 $\Omega$
Fuse rating	20A
Subwoofer phase	0 or 180°
SNR	> 80dBA
Dimensions (LxWxH)	12 <sup>7/8</sup> x9 <sup>1/16</sup> x2 <sup>1/2</sup> " (32.8x23x6.3cm)
Weight	9.6lbs (4.25kg)
Storage temperature	-20°C/+70°C
Operating temperature	0-50°

# ISUB

## Caractéristiques / Specifications

9



ISUB ACTIVE 2.1	
Type	Subwoofer amplifié ultracompact 20 cm (8") et amplificateur 2 canaux
Puissance max.	260 W
Puissance nom.	130 W RMS
Réponse en fréquence	45 Hz - 150 Hz
Impédance	4 $\Omega$
Calibre fusible	35 A
Mise en phase HP d'infra-grave	0 ou 180°
Rapport signal sur bruit	> 80 dBA
Puissance max. amplificateur	2 x 110 W
Puissance nom. amplificateur	2 x 55 W RMS
Impédance amplificateur	4 $\Omega$
Dimensions (L x P x H)	32,8 x 23 x 6,3 cm
Poids net	4,25 kg
Plage de température de stockage	-20°C/+70°C
Plage de température en fonctionnement	0-50°

# ISUB

## Caractéristiques / Specifications

10

ISUB ACTIVE 2.1	
Type	8" ultra-compact amplified subwoofer & 2-channel amplifier
Max. power	260W
Nom. power	130W RMS
Frequency response	45Hz - 150Hz
Impedance	4Ω
Fuse rating	35A
Subwoofer phase	0 or 180°
SNR	> 80dBA
Maximum power amplifier	2 x 110W
Nominal power amplifier	2 x 55W RMS
Impedance amplifier	4Ω
Dimensions (LxWxH)	12 <sup>7/8</sup> x9 <sup>1/16</sup> x2 <sup>1/2</sup> " (32.8x23x6.3cm)
Weight	9.6lbs (4.25kg)
Storage temperature	-20°C/+70°C
Operating temperature	0-50°

	<p>Symbole de mise en garde. Ce symbole est destiné à prévenir l'utilisateur de la présence d'instructions importantes mentionnées et relatives à la manipulation, la mise en œuvre et l'entretien de l'appareil.</p>	
<ol style="list-style-type: none"> <li>1. Lire ces instructions.</li> <li>2. Conserver ces instructions.</li> <li>3. Tenir compte de toutes les mises en garde.</li> <li>4. Suivre toutes les instructions.</li> <li>5. Ne pas utiliser cet appareil à proximité de l'eau.</li> <li>6. Après avoir déballé le produit, veiller à ne pas laisser l'emballage à portée des enfants. Il présente un risque de suffocation.</li> <li>7. Ne jamais utiliser des produits chimiques ou détergents abrasifs pour nettoyer l'appareil. Nettoyer uniquement avec un chiffon sec.</li> <li>8. Ne pas installer ou entreposer l'appareil dans le compartiment moteur ou à proximité d'une source de chaleur.</li> <li>9. Si le produit est installé dans le coffre d'un véhicule, s'assurer de l'étanchéité totale du coffre.</li> <li>10. L'appareil ne doit pas être exposé à une température supérieure à 55°C.</li> <li>11. Veiller à conserver un espace de 2 cm autour de l'appareil afin de permettre les échanges calorifiques.</li> <li>12. Si le produit dégage de la fumée ou une odeur inhabituelle, couper immédiatement l'alimentation électrique (couper le contact et retirer la clé) et cesser de l'utiliser. Contacter votre revendeur dès que possible.</li> <li>13. N'activer aucune fonction susceptible de détourner votre attention lors de la conduite du véhicule. Les fonctions ou réglages qui requièrent une attention prolongée ne doivent être exploités qu'à l'arrêt complet du véhicule. Il y a un risque d'accident.</li> <li>14. Ne pas écouter les enceintes à un niveau sonore élevé de manière à pouvoir entendre les bruits extérieurs lors de la conduite du véhicule.</li> <li>15. Utiliser uniquement les accessoires recommandés par le fabricant.</li> </ol>	<ol style="list-style-type: none"> <li>16. Si des cordons ou faisceaux sont fournis, les utiliser de façon adéquate comme mentionné dans la notice sans les remplacer, ni les modifier.</li> <li>17. Si le kit ou faisceau comprend un fusible, ce dernier ne doit être remplacé que par un fusible de même calibre.</li> <li>18. Ne pas tenter pas de réparer cet appareil par vos propres moyens. L'ouverture de cet appareil peut vous exposer à des tensions dangereuses ou à d'autres risques.</li> <li>19. Toute tâche de maintenance doit être réalisée par un personnel qualifié. Une maintenance est nécessaire à la suite de tout dommage occasionné à l'appareil tel que la détérioration du câble ou de la fiche d'alimentation, le déversement de liquide ou l'insertion d'objets à l'intérieur de l'appareil, l'exposition à la pluie ou à l'humidité, le mauvais fonctionnement ou la chute de l'appareil.</li> <li>20. Lorsque le remplacement de composants est nécessaire, s'assurer que le technicien de maintenance utilise les composants spécifiés par le fabricant ou présentant des caractéristiques identiques à l'exemplaire d'origine. Des composants non-conformes peuvent provoquer incendies, chocs électriques ou autres risques.</li> </ol>	<ol style="list-style-type: none"> <li>21. Après toute intervention ou réparation sur l'appareil, demander au technicien de maintenance de procéder à des tests afin de vérifier que le produit fonctionne en toute sécurité.</li> <li>22. Si un caisson de basses est installé dans le véhicule, il est primordial de le sécuriser en le fixant fermement. Nous recommandons de fixer le caisson au plancher ou au châssis du véhicule par sécurité. S'il n'est pas fixé correctement, il pourrait être un projectile en cas d'accident. C'est d'autant plus important si le caisson est installé dans une voiture à hayon, un break, un véhicule utilitaire ou un van.</li> <li>23. Certains utilisateurs n'ont pas l'autonomie suffisante pour utiliser le produit seuls sans danger. En particulier, les enfants âgés de moins de 14 ans et les personnes présentant certaines déficiences doivent être impérativement surveillés et/ou accompagnés lors de l'utilisation de l'appareil.</li> <li>24. Afin d'éviter des dommages auditifs éventuels, ne pas écouter les enceintes à un niveau sonore élevé pendant une longue durée. L'écoute d'enceintes à forte puissance peut endommager l'oreille de l'utilisateur et entraîner des troubles auditifs (surdité temporaire ou définitive, bourdonnements d'oreille, acouphènes, hyperacousie). L'exposition des oreilles à un volume excessif (supérieur à 85 dB) pendant plus d'une heure peut endommager l'ouïe irréversiblement.</li> </ol> <div style="text-align: center;">  </div>



Les modalités d'installation et de fixation des enceintes sur quelque surface qu'elle soit (plancher ou châssis du véhicule) dépendent à des conditions et normes d'installation, d'aménagement, de sécurité et de câblage en vigueur applicables aux surfaces et/ou supports concernés. De plus, les produits peuvent vibrer et endommager les supports sur lesquels ils sont fixés. C'est la raison pour laquelle l'opération d'installation doit être effectuée par un professionnel qualifié, connaissant les normes d'installation et de sécurité. Focal ne fournit aucune garantie de destination à un support ou une installation donnée, la mise en œuvre de l'installation des enceintes relevant du seul client. Focal ne saurait donc être tenue responsable à quelque titre que ce soit en cas d'incident, accident et/ou toute autre conséquence ou dommage de quelque nature qu'il soit lié à l'installation des enceintes.

Pour faciliter la garantie Focal-JMLab,  
il est maintenant possible d'enregistrer son produit en ligne : [www.focal.com/garantie](http://www.focal.com/garantie)



Vous venez d'acquérir un produit Focal et nous vous en remercions. Bienvenue dans notre univers, celui de la Haute-Fidélité. Innovation, tradition, excellence et plaisir sont nos valeurs ; notre seul objectif est de vous offrir un son pur, fidèle et riche. Afin d'exploiter toutes les performances de votre produit, lire ce livret et le conserver avec précaution pour s'y référer ultérieurement.

### Câblage avant l'installation

Vous ne pourrez envisager le montage de l'ISUB qu'après branchement à l'aide des emplacements dédiés se trouvant sur le produit (fig. 1, fig. 2, fig. 3 et fig. 4).

### Installation

Veiller à utiliser des vis adaptées pour la fixation au plancher du véhicule afin de ne pas endommager le caisson ou les garnitures du véhicule ou d'autres de ses composants (fig. 7).

### Positionnement des enceintes

Les haut-parleurs de la gamme ont été étudiés pour restituer le plus fidèlement possible les graves. Il convient néanmoins d'observer quelques règles simples pour optimiser leurs performances, garantir un bon équilibre tonal et une image sonore réaliste. Veiller à placer le woofer sous le siège conducteur (fig. 6 et fig. 7). S'assurer qu'aucun objet ne traverse la grille, cela pourrait endommager les haut-parleurs de l'ISUB Active.

### ISUB Active 2.1

Ce subwoofer permet de restituer le plus fidèlement possible les graves ainsi que d'amplifier les voies avant du véhicule (fig. 3). Dans le cas d'un branchement en RCA, débrancher la prise prévue à cet effet sur le faisceau du câble. Veiller à respecter scrupuleusement cette consigne pour ne pas détériorer le produit.

## PRÉCAUTIONS PARTICULIÈRES

### Entretien

L'entretien des haut-parleurs ISUB se limite à un dépoussiérage à l'aide d'un chiffon sec. Si la grille est tâchée, utiliser un chiffon humide. Ne jamais utiliser de solvants, détergents, alcools ou produits corrosifs, grattoirs ou ustensiles à recurer pour nettoyer la surface des haut-parleurs.



### Période de rodage

Les haut-parleurs utilisés sont des éléments mécaniques complexes qui exigent une période d'adaptation pour fonctionner au mieux de leurs possibilités. Cette période de rodage varie selon les conditions rencontrées et peut se prolonger sur quelques semaines. Pour accélérer cette opération, faire fonctionner les haut-parleurs une vingtaine d'heures à niveau moyen. Une fois les caractéristiques des haut-parleurs totalement stabilisées, vous pourrez profiter intégralement des performances des produits de la ligne ISUB.

### Conditions de garantie

En cas de problème, s'adresser à votre revendeur Focal.

La garantie légale de conformité pour la France sur tout matériel Focal est de 2 ans à partir de la date d'achat. En cas de non-conformité du matériel, celui-ci doit être expédié, dans son emballage d'origine auprès du revendeur, lequel analysera le matériel et déterminera la nature de la panne. Si celui-ci est sous garantie et que les conditions de déclenchement de la garantie sont réunies, le matériel vous sera réparé ou remplacé selon les conditions applicables en matière de garantie légale à la date d'achat de l'appareil. Dans le cas contraire, un devis de réparation vous sera proposé. La garantie ne couvre pas les dommages résultant d'une mauvaise utilisation ou d'un branchement incorrect (bobines mobiles brûlées par exemple...). En dehors de la France, le matériel Focal est couvert par une garantie dont les conditions sont fixées ou mises en œuvre localement par le distributeur officiel Focal de chaque pays, conformément aux lois en vigueur sur le territoire concerné.

	<p>Warning symbol. This symbol is designed to warn the user of the presence of important instructions mentioned and relating to the handling, operation and maintenance of the device.</p>	
<ol style="list-style-type: none"> <li>1. Read these instructions.</li> <li>2. Keep these instructions</li> <li>3. Heed all warnings.</li> <li>4. Follow all the instructions.</li> <li>5. Do not use this device near water</li> <li>6. After removing the product from its packaging, keep the packaging out of the reach of children. It could present a suffocation risk.</li> <li>7. Never use chemical products or abrasive detergents to clean the device. Only clean with a dry cloth.</li> <li>8. Do not install or store the amplifier in the engine compartment or near a heat source.</li> <li>9. If the product is installed in the boot of a vehicle, make sure the boot is watertight.</li> <li>10. The device should not be exposed to temperatures above 55°C.</li> <li>11. Ensure you leave a 2cm space around the device to allow heat exchange.</li> <li>12. If the product emits smoke or an unusual smell, immediately turn off the power supply (turn off the ignition and remove the key) and stop using it. Contact your retailer as soon as possible.</li> <li>13. Do not turn on any function likely to distract you when driving. Any actions or adjustments that require more in-depth attention must only be made when the vehicle is at a complete stop. There is a risk of accident.</li> <li>14. Do not listen to the loudspeakers at a high volume, so that you can hear external noise when driving.</li> </ol>	<ol style="list-style-type: none"> <li>15. Only use accessories recommended by the manufacturer.</li> <li>16. If cords or connectors are supplied, use them properly as described in the user manual without substituting them or modifying them.</li> <li>17. If the kit or connector includes a fuse, it must only be replaced by a fuse of the same rating.</li> <li>18. Do not attempt to repair this device yourself. Opening the device may expose you to dangerous voltages or other risks.</li> <li>19. All maintenance tasks should be performed by a qualified professional. Maintenance is required in case of any kind of damage to the device (damaged cable or plug, spillages or objects inserted into the device, exposure to rain or humidity, if the device malfunctions or overturns, etc.).</li> <li>20. When replacement components are needed, make sure that the maintenance technician uses the components recommended by the manufacturer or components with exactly the same technical features as the original product. Using non-compliant components could cause fires, electric shocks or other risks.</li> <li>21. After any maintenance or repair work on the device, ask the maintenance technician to test it to check that it is working safely.</li> </ol>	<ol style="list-style-type: none"> <li>22. If a subwoofer is installed in the vehicle, it is essential to secure it by attaching it solidly. We recommend to attach the enclosure to the floor or chassis of the vehicle for safety. If it is not properly secured, it could become a projectile in the event of an accident. This is even more important if the subwoofer is installed in a hatchback, a station wagon, a utility vehicle or a van.</li> <li>23. Some users who are not self-sufficient enough to use the product on their own without danger. In particular, children under 14 or people with some types of disabilities must be supervised and/or accompanied when using the device.</li> <li>24. To avoid damaging your hearing, do not listen to loudspeakers at high volumes for long periods of time. Listening to loudspeakers at high volumes can cause damage to the user's ears and may lead to hearing problems (temporary or permanent deafness, buzzing in the ears, tinnitus, hyperacusis). Exposure to excessive volumes (over 85dB) for more than one hour can cause irreparable damage to your hearing.</li> </ol> <div style="text-align: center;">  </div>



The methods of installing and mounting loudspeakers to any surface (vehicle floor or chassis) depend on the conditions and standards of installation, refurbishment, safety and cabling in force and applicable to the surfaces and/or brackets involved. In addition, the products may vibrate and damage the brackets onto which they are mounted. For this reason, the installation operations must be performed by a qualified professional who is familiar with installation and safety standards. Focal does not provide any end-of-use warranty for a given bracket or installation, as installing the loudspeakers is the customer's sole responsibility. Focal is therefore not liable in any capacity whatsoever in the event of incident, accident and/or any other result or damage of any kind related to the installation of loudspeakers.

To facilitate the Focal-JMLab warranty,  
it is now possible to register your product online at: [www.focal.com/garantie](http://www.focal.com/garantie)



Thank you for purchasing a Focal product. Welcome to our High-Fidelity world. Innovation, tradition, excellence and pleasure are our values; our one and only aim is to bring you a sound that is rich, pure and true. To get the most out of your product, read this booklet and store it in a safe place to refer to in the future.

### Pre-installation wiring

You will only be able to begin fitting the ISUB once you have connected it using the dedicated spaces on the product (fig. 1, fig. 2, fig. 3 and fig. 4).

### Installation

Please use suitable screws for fixing to the vehicle floor and to avoid damaging the sub, vehicle trim or any of its other components (fig. 7).

### Loudspeaker positioning

The loudspeakers in the range have been designed to deliver the most faithful bass reproduction. Nonetheless, a few simple rules should be followed to optimise their performance and to guarantee good tonal balance and a realistic sound image. Make sure to place the woofer under the driver's seat (fig. 6 and fig. 7). Ensure that there are no objects positioned across the grille, as this could damage the ISUB Active speaker drivers.

### ISUB Active 2.1

This subwoofer delivers the most faithful bass reproduction as well as amplifies the front speakers in the car (fig. 3). In the case of an RCA connection, disconnect the plug provided for this purpose on the cable harness. Please make sure that this instruction is strictly adhered to in order not to damage the product.

## SPECIAL PRECAUTIONS

### Maintenance



To look after the ISUB loudspeakers, simply dust using a dry cloth. If the grille is marked, use a damp duster. Never use solvents, detergents, alcohol or corrosive products, scrapers or scouring utensils to clean the surface of the speaker drivers.

### Running-in period

The speaker drivers used are complex mechanical components that require a running-in period to operate at their best. This running-in period varies depending on the conditions in question and may take several weeks. To reduce this time, operate the speaker drivers for about 20 hours at a moderate volume. Once the speaker drivers' characteristics have fully stabilised, you will be able to enjoy the performance of your ISUB products to the full.

### Warranty terms and conditions

All Focal loudspeakers are covered by warranty drawn up by the official Focal distributor in your country. Your distributor can provide all details concerning the conditions of warranty. Warranty cover extends at least to that granted by the legal warranty in force in the country where the original purchase invoice was issued.

	<p>Warnsymbol. Dieses Symbol soll den Benutzer auf wichtige Hinweise aufmerksam machen, die sich auf die Handhabung, den Betrieb und die Wartung des Geräts beziehen.</p>	
<ol style="list-style-type: none"> <li>1. Lesen Sie diese Anleitung sorgfältig durch.</li> <li>2. Bewahren Sie diese Anleitung gut auf</li> <li>3. Beachten Sie alle Warnhinweise.</li> <li>4. Befolgen Sie sämtliche Anweisungen</li> <li>5. Verwenden Sie dieses Gerät nicht in der Nähe von Wasser.</li> <li>6. Achten Sie nach dem Auspacken darauf, dass sich die Verpackung außer Reichweite von Kindern befindet. Es besteht Erstickungsgefahr.</li> <li>7. Verwenden Sie niemals Chemikalien oder scheuernde Reinigungsmittel, um das Gerät zu reinigen. Reinigen Sie das Gerät nur mit einem trockenen Tuch.</li> <li>8. Installieren oder lagern Sie den Verstärker nicht im Motorraum oder in der Nähe einer Wärmequelle.</li> <li>9. Wenn das Produkt im Kofferraum eines Fahrzeugs installiert wird, stellen Sie sicher, dass der Kofferraum vollständig abgedichtet ist.</li> <li>10. Das Gerät darf keinen Temperaturen über 55°C ausgesetzt werden.</li> <li>11. Achten Sie darauf, dass um das Gerät herum ein Abstand von 2 cm eingehalten wird, um den Wärmeaustausch zu ermöglichen.</li> <li>12. Wenn das Produkt Rauch oder einen ungewöhnlichen Geruch entwickelt, schalten Sie sofort den Strom ab (Zündung ausschalten und Schlüssel abziehen) und verwenden Sie es nicht mehr. Wenden Sie sich so schnell wie möglich an Ihren Händler.</li> <li>13. Aktivieren Sie keine Funktionen, die Ihre Aufmerksamkeit beim Fahren des Fahrzeugs ablenken könnten. Funktionen oder Einstellungen, die längere Aufmerksamkeit erfordern, dürfen nur bei völligem Stillstand des Fahrzeugs bedient werden. Es besteht Unfallgefahr.</li> <li>14. Stellen Sie die Lautstärke so ein, dass Sie beim Fahren des Fahrzeugs Außengeräusche wahrnehmen können.</li> </ol>	<ol style="list-style-type: none"> <li>15. Verwenden Sie nur Zubehör, das der Hersteller empfiehlt.</li> <li>16. Wenn Kabel oder Kabelbäume im Lieferumfang enthalten sind, verwenden Sie sie ordnungsgemäß wie in dieser Anleitung beschrieben, ohne diese zu ersetzen oder zu modifizieren.</li> <li>17. Wenn der Bausatz oder der Kabelbaum eine Sicherung enthält, darf diese nur durch eine Sicherung gleichen Nennwerts ersetzt werden.</li> <li>18. Versuchen Sie nicht, dieses Gerät selbst zu reparieren. Wenn Sie dieses Gerät öffnen, können Sie sich gefährlichen Spannungen oder anderen Gefahren aussetzen.</li> <li>19. Sämtliche Wartungsarbeiten müssen von qualifiziertem Personal durchgeführt werden. Nach jeder Beschädigung des Geräts, wie eine Beschädigung des Netzkabels oder des Steckers oder wenn Flüssigkeit verschüttet wurde bzw. Gegenstände in das Gerät eingeführt wurden, das Gerät Regen oder Feuchtigkeit ausgesetzt wurde, nicht normal funktioniert oder heruntergefallen ist, ist eine Wartung erforderlich.</li> <li>20. Wenn ein Austausch von Komponenten erforderlich ist, stellen Sie sicher, dass der Servicetechniker vom Hersteller angegebene Komponenten oder Komponenten mit identischen Merkmalen wie die des Originalgeräts verwendet. Nicht konforme Komponenten können Brände, Stromschläge verursachen oder andere Gefahren mit sich bringen.</li> <li>21. Bitten Sie den Servicetechniker nach jedem Eingriff oder jeder Reparatur am Gerät, Tests durchzuführen, um zu gewährleisten, dass das Produkt sicher funktioniert.</li> </ol>	<ol style="list-style-type: none"> <li>22. Bei der Installation eines Subwoofers in Ihrem Fahrzeug ist es wichtig, dass Sie diesen sichern, indem Sie ihn sorgfältig befestigen. Wir empfehlen Ihnen, das Gehäuse aus Sicherheitsgründen am Fahrzeugboden oder -rahmen zu befestigen. Wenn es nicht ordnungsgemäß befestigt ist, könnte er bei einem Unfall leicht zu einem Wurfgeschoss werden. Dies gilt insbesondere, wenn das Gehäuse in Autos mit Schrägheck und Heckklappe, einem Kombi, einem Nutzfahrzeug oder einem Van aufgestellt ist.</li> <li>23. Einige Nutzer sind möglicherweise nicht selbstständig genug, um das Produkt sicher allein zu verwenden. Insbesondere Kinder unter 14 Jahren und Personen mit bestimmten Beeinträchtigungen müssen bei der Nutzung des Geräts unbedingt beaufsichtigt und/oder unterstützt werden.</li> <li>24. Um mögliche Hörschäden zu vermeiden, sollten Sie über die Lautsprecher nicht über einen längeren Zeitraum mit hoher Lautstärke hören. Das Hören über Lautsprecher kann das Ohr des Benutzers schädigen und Hörprobleme verursachen (vorübergehende oder dauerhafte Taubheit, Ohrensausen, Tinnitus, Hyperakusis). Wenn die Ohren länger als eine Stunde übermäßiger Lautstärke (über 85 dB) ausgesetzt werden, kann dies zu irreversiblen Hörschäden führen.</li> </ol> <div style="text-align: center;">  </div>



Die Montageart und die Befestigung der Lautsprecher auf jedweder Fläche (Fahrzeuginnenboden oder -rahmen) müssen den für die betreffenden Flächen und/oder Träger geltenden Bedingungen und Normen für Installation, Anordnung, Sicherheit und Verkabelung entsprechen. Darüber hinaus können die Produkte vibrieren und die Träger, auf denen sie befestigt sind, beschädigen. Aus diesem Grund muss der Montagevorgang von einem qualifizierten Fachmann durchgeführt werden, der mit den Installations- und Sicherheitsnormen vertraut ist. Focal gibt keine Garantie für den Bestimmungsort einer bestimmten Halterung oder Montage, wobei die Durchführung der Montage der Lautsprecher in der alleinigen Verantwortung des Kunden liegt. Focal kann daher im Falle eines Vorfalls, Unfalls und/oder anderer Folgen oder Schäden jeglicher Art im Zusammenhang mit der Montage der Lautsprecher in keiner Weise verantwortlich gemacht werden.

**Zur Erleichterung der Focal-JMLab-Garantie können Sie Ihr Produkt ab sofort online registrieren: [www.focal.com/garantie](http://www.focal.com/garantie)**



Sie haben soeben ein Focal-Produkt erworben, und wir möchten uns bei Ihnen dafür bedanken. Willkommen in unserer Welt der hohen Wiedergabequalität. Innovation, Tradition, Exzellenz und Genuss sind unsere Werte; und es ist unser einziges Ziel, Ihnen ein reines, treues und reichhaltiges Klangvergnügen zu vermitteln. Um den vollen Leistungsumfang dieses Produkts zu entdecken, empfehlen wir Ihnen, dieses Handbuch aufmerksam durchzulesen und dieses sorgfältig für die spätere Bezugnahme aufzubewahren.

### Verkabelung

Sie können den ISUB erst dann montieren, wenn Sie ihn mithilfe der entsprechenden Steckplätze am Produkt angeschlossen haben (**Abb. 1, Abb. 2, Abb. 3 und Abb. 4**).

### Installation

Achten Sie darauf, dass Sie geeignete Schrauben für die Befestigung am Fahrzeugboden verwenden, um Schäden an dem Gehäuse, den Verkleidungen des Fahrzeugs oder anderen Komponenten zu vermeiden (**Abb. 7**).

### Positionierung der Lautsprecher

Die Lautsprecher der Serie wurden für höchstmögliche Klangtreue bei der Wiedergabe der Bässe entwickelt. Wir empfehlen jedoch die Beachtung folgender einfacher Regeln, um optimale Leistung, tonale Balance und ein realistisches Klangbild zu gewährleisten. Achten Sie darauf, dass Sie den Basslautsprecher unter dem Fahrersitz platzieren (**Abb. 6 und Abb. 7**). Achten Sie darauf, dass keine Gegenstände durch das Schutzgitter gelangen, da dies die Lautsprecher des ISUB Active beschädigen könnte.

### ISUB Active 2.1

Dieser Subwoofer ermöglicht eine möglichst naturgetreue Basswiedergabe sowie eine Verstärkung der vorderen Audiospuren des Fahrzeugs (**Abb. 3**). Bei einem Cinch-Anschluss ziehen Sie den dafür vorgesehenen Stecker aus dem Kabelbaum. Achten Sie darauf, dies genau zu befolgen, um das Produkt nicht zu beschädigen.

## BESONDERE VORSICHTSMAßNAHMEN

### Pflege

Zur Pflege der ISUB-Lautsprecher müssen diese lediglich mit einem trockenen Tuch abgestaubt werden. Falls Flecken auf das Schutzgitter kommen, ein feuchtes Tuch verwenden. Verwenden Sie zum Reinigen der Lautsprecheroberfläche niemals Lösungsmittel, Reinigungsmittel, Alkohol ätzende Produkte oder Scheuerbürsten bzw. Scheuermittel.

### Einspielzeit

Die verwendeten Lautsprecher sind komplexe mechanische Bauteile, die eine gewisse Zeit benötigen, um eine optimale Performance zu bieten. Die Einspielzeit hängt von verschiedenen Faktoren ab und kann mehrere Wochen betragen. Um den Vorgang zu beschleunigen, empfehlen wir, etwa zwanzig Stunden Musik auf mittlerer Lautstärke über die Lautsprecher abzuspielen. Nachdem sich die mechanischen Eigenschaften der Lautsprecher vollständig stabilisiert haben, können Sie das gesamte klangliche Potenzial der Produkte der ISUB-Serie genießen.

### Garantiebedingungen

Alle Focal-Produkte werden von einer Garantie abgedeckt, die von der offiziellen Focal-Vertriebsgesellschaft Ihres Landes ausgearbeitet wurde.

Diese kann Ihnen weiterführende Informationen zu den Garantiebedingungen zur Verfügung stellen. Die Garantie umfasst mindestens die Bedingungen, die vom Gesetzgeber des Landes, in dem der Original-Kaufbeleg ausgestellt wurde, eingeräumt werden.

	<p>Simbolo di avvertimento. Questa icona ha lo scopo di avvertire l'utente della presenza di istruzioni importanti, inerenti il trattamento, l'avviamento e la manutenzione del dispositivo.</p>	
<ol style="list-style-type: none"> <li>1. Leggere le istruzioni.</li> <li>2. Conservare le istruzioni</li> <li>3. Tenere in considerazione tutte le avvertenze.</li> <li>4. Seguire tutte le istruzioni</li> <li>5. Non utilizzare il dispositivo vicino all'acqua</li> <li>6. Una volta estratto il prodotto dal suo imballaggio, non lasciare l'imballaggio alla portata dei bambini: presenta rischi di soffocamento. Presenta rischi di soffocamento.</li> <li>7. Non utilizzare mai prodotti chimici o detersivi abrasivi per la pulizia del dispositivo. Pulire esclusivamente con un panno asciutto.</li> <li>8. Non installare o posizionare mai l'amplificatore nel vano motore o in prossimità di una fonte di calore.</li> <li>9. Se il prodotto deve essere installato nel cofano di una vettura, assicurarsi della totale impermeabilità del cofano stesso.</li> <li>10. Il dispositivo non deve essere esposto a temperature superiori a 55°C.</li> <li>11. Mantenere uno spazio di 2 cm attorno al dispositivo, per permettere gli scambi termici.</li> <li>12. Se il prodotto emette fumo o odori insoliti, spegnere immediatamente l'alimentazione elettrica (interrompendo il contatto e ritirando la chiave) e interrompere l'uso del prodotto. Contattare il prima possibile il proprio rivenditore.</li> <li>13. Non attivare nessuna funzione che possa distrarre l'attenzione durante la guida del veicolo. Le funzioni o le regolazioni che necessitano di un'attenzione prolungata devono essere utilizzate unicamente al completo arresto del veicolo. Sussistono rischi di incidenti.</li> <li>14. Non ascoltare i diffusori a un livello sonoro elevato, per sentire i rumori esterni durante la guida del veicolo.</li> </ol>	<ol style="list-style-type: none"> <li>15. Utilizzare unicamente gli accessori consigliati dal fabbricante.</li> <li>16. Se il dispositivo viene fornito provvisto di cavi o cablaggi, utilizzarli correttamente come indicato nelle istruzioni, senza sostituirli né modificarli.</li> <li>17. Se il kit o il cablaggio comprende un fusibile, sostituire quest'ultimo unicamente con un fusibile dello stesso calibro.</li> <li>18. Non tentare mai di riparare l'unità autonomamente. L'apertura di questo dispositivo può esporre l'utente a tensioni pericolose o ad altri rischi.</li> <li>19. Ogni eventuale operazione di manutenzione deve essere eseguita a opera di personale qualificato. È necessario eseguire la manutenzione del dispositivo in seguito a qualsiasi danno che possa subire, come il deterioramento del cavo o della spina di alimentazione, il versamento di liquidi o l'inserimento di oggetti all'interno del dispositivo, l'esposizione alla pioggia o all'umidità, un cattivo funzionamento o rovesciamento dello stesso.</li> <li>20. Quando è necessaria la sostituzione di uno o più componenti, accertarsi che il tecnico addetto alla manutenzione utilizzi i componenti indicati dal produttore o ricambi aventi caratteristiche identiche a quelle dell'originale. Componenti non conformi possono provocare incendi, scosse elettriche o comportare altri rischi.</li> <li>21. Dopo qualsiasi intervento o riparazione del dispositivo, chiedere al tecnico addetto alla manutenzione di eseguire delle prove per verificare il funzionamento in sicurezza del prodotto.</li> </ol>	<ol style="list-style-type: none"> <li>22. Se si installa la cassa per bassi nel veicolo, è fondamentale assicurarla e fissarla saldamente. Per sicurezza, si raccomanda di fissarla al pianale o al telaio della vettura. Se non è fissata correttamente, potrebbe trasformarsi in un proiettile in caso di incidente. Un corretto fissaggio è ancora più importante se la cassa viene montata su autovetture hatchback, familiari, camioncini o furgoni.</li> <li>23. Alcuni utenti non posseggono un'autonomia sufficiente per utilizzare il prodotto da soli senza rischi. In particolare, i bambini di età inferiore ai 14 anni e le persone che presentano alcune disabilità dovranno essere tassativamente sorvegliate e/o accompagnate nell'uso del prodotto.</li> <li>24. Per evitare eventuali danni all'udito, non ascoltare a lungo i diffusori a un livello sonoro alto. L'ascolto di diffusori a un volume elevato può danneggiare l'orecchio dell'utente e generare disturbi all'udito (sordità temporanea o permanente, ronzio, acufeni, iperacusia). L'esposizione delle orecchie a un livello eccessivo (superiore a 85 dB) per più di un'ora può danneggiare l'udito in modo irreversibile.</li> </ol>



Le modalità di installazione e fissaggio dei diffusori su qualsiasi superficie (pianale o telaio della vettura) dipendono dalle condizioni e dalle norme di installazione, disposizione, sicurezza e cablaggio in vigore, previste per le superfici e/o i supporti interessati. Inoltre, i prodotti possono vibrare, danneggiando i supporti sui quali sono installati. E per questo motivo che le operazioni di installazione devono essere effettuate da professionisti qualificati e adeguatamente formati sulle corrette norme di installazione e sicurezza. Focal non offre alcuna garanzia sulla destinazione di determinati supporti o installazioni, poiché la messa in opera dell'installazione dei diffusori è di esclusiva responsabilità del cliente. Focal non sarà dunque ritenuta responsabile a nessun titolo in caso di incidente, caduta e/o ogni altra conseguenza o danno di qualsiasi natura legati all'installazione dei



**Per facilitare la garanzia Focal-JMLab,  
è ora possibile registrare il proprio prodotto online su: [www.focal.com/garantie](http://www.focal.com/garantie)**



La ringraziamo per avere acquistato un prodotto Focal. Le diamo il benvenuto nel nostro universo: quello dell'Alta fedeltà. Innovazione, tradizione, eccellenza e piacere sono i nostri valori. E il nostro obiettivo è uno solo: offrire agli ascoltatori un suono puro, fedele e ricco. Per sfruttare al meglio tutte le prestazioni di questo prodotto, si consiglia di leggere questo libretto e conservarlo con cura per poterlo consultare in seguito.

### **Cablaggio prima dell'installazione**

L'ISUB può essere montato unicamente dopo avere collegato i cavi utilizzando i vani dedicati situati sul prodotto (fig. 1, fig. 2, fig. 3 e fig. 4).

### **Installazione**

Utilizzare viti idonee per il fissaggio al pianale del veicolo, per non danneggiare la cassa, le guarnizioni del veicolo o altri componenti (fig. 7).

### **Posizionamento dei diffusori**

Gli altoparlanti di questa gamma sono stati progettati per restituire più fedelmente possibile i suoni gravi. È tuttavia opportuno rispettare alcune semplici regole per ottimizzarne le prestazioni, garantire un buon equilibrio tonale e ottenere un'immagine sonora realistica. Posizionare il woofer sotto il sedile del conducente (fig. 6 e fig. 7). Assicurarsi che nessun oggetto attraversi la griglia, poiché potrebbe danneggiare gli altoparlanti di ISUB Active.

### **ISUB Active 2.1**

Questo subwoofer consente di restituire con la massima fedeltà i gravi, ma anche di amplificare le vie frontali del veicolo (fig. 3). In caso di collegamento in RCA, scollegare la presa prevista a tale scopo sul cablaggio del cavo. Assicurarsi di seguire scrupolosamente questa istruzione per non deteriorare il prodotto.

## **PRECAUZIONI SPECIALI**

### **Manutenzione**

La manutenzione degli altoparlanti ISUB si limita allo spolvero con un panno asciutto. Se la griglia si macchia, pulirla con un panno umido. Non utilizzare mai solventi, detergenti, alcol o prodotti corrosivi, raschietti o altri utensili abrasivi per pulire la superficie degli altoparlanti.

### **Periodo di rodaggio**

Gli altoparlanti utilizzati sono elementi meccanici complessi che richiedono un periodo di adattamento per poter funzionare al meglio delle loro possibilità. Questo periodo di rodaggio varia a seconda delle condizioni specifiche e può durare anche qualche settimana. Per velocizzare questa operazione, tenere in funzione gli altoparlanti per una ventina di ore consecutive, a un livello sonoro medio. Quando le caratteristiche degli altoparlanti si sono completamente stabilizzate, le prestazioni dei prodotti della linea ISUB offriranno le loro prestazioni ottimali.

### **Condizioni di garanzia**

Tutti gli altoparlanti Focal sono coperti da garanzia emessa dal distributore ufficiale Focal del tuo paese. Il tuo distributore potrà fornirti tutti i dettagli relativi alle condizioni di garanzia. La copertura della garanzia comprende quanto concesso dalla garanzia legale in forza nel paese in cui è stata emessa la fattura d'acquisto originale.

## ATENCIÓN: INSTRUCCIONES DE SEGURIDAD IMPORTANTES

	<p>Símbolo de advertencia. Ce symbole est destiné à prévenir l'utilisateur de la présence d'instructions importantes mentionnées et relatives à la manipulation, la mise en œuvre et l'entretien de l'appareil.</p>	
<ol style="list-style-type: none"> <li>1. Lea estas instrucciones.</li> <li>2. Conserve estas instrucciones</li> <li>3. Tenga en cuenta todas las advertencias.</li> <li>4. Respete todas las instrucciones</li> <li>5. No utilice este aparato cerca del agua</li> <li>6. Después de desembalar el producto, no deje el embalaje al alcance de los niños. Existe riesgo de asfixia.</li> <li>7. No utilice nunca productos químicos ni detergentes abrasivos para limpiar el aparato. Limpiar únicamente con un paño seco.</li> <li>8. No instale ni guarde el amplificador en el compartimento del motor ni a proximidad de fuentes de calor.</li> <li>9. Si el equipo se instala en el maletero de un vehículo, deberá garantizarse que el maletero es totalmente estanco.</li> <li>10. El equipo no debe exponerse a temperaturas superiores a 55 °C.</li> <li>11. Deje un espacio de 2 cm alrededor del aparato para permitir el intercambio de calor.</li> <li>12. Si el equipo desprende humo o un olor inhabitual, corte inmediatamente la alimentación eléctrica (quitando el contacto y retirando la llave) y deje de utilizarlo. Póngase en contacto con su distribuidor en cuanto pueda.</li> <li>13. No active ninguna función que pueda distraer su atención mientras conduce el vehículo. Las funciones y ajustes que requieren una atención prolongada solo deben utilizarse cuando el vehículo esté totalmente inmovilizado. Existe riesgo de accidente.</li> <li>14. No utilice los altavoces a un volumen excesivo, para poder escuchar los sonidos procedentes del exterior mientras conduce el vehículo.</li> </ol>	<ol style="list-style-type: none"> <li>15. Utilizar únicamente los accesorios recomendados por el fabricante.</li> <li>16. Si se suministra el cableado, utilícelo correctamente como se indica en las instrucciones, sin sustituirlo ni modificarlo.</li> <li>17. Si el kit o el cableado incluyen un fusible, sustitúyalo solo por un fusible de las mismas características.</li> <li>18. No intente reparar este aparato por sus propios medios. Abrir este aparato puede exponerle a tensiones peligrosas y otros riesgos.</li> <li>19. Cualquier operación de mantenimiento deberá confiarse a un profesional cualificado. El mantenimiento del aparato será necesario siempre que se produzcan incidentes como el deterioro del cable o el enchufe, el derrame de líquidos o la introducción de objetos en el interior del aparato, la exposición a la lluvia o a la humedad, el mal funcionamiento o la caída del equipo.</li> <li>20. Cuando sea necesario sustituir algún componente, asegúrese de que el técnico de mantenimiento utiliza los componentes especificados por el fabricante u otros de características idénticas a las del componente original. El uso de componentes inadecuados puede provocar incendios, choques eléctricos u otros riesgos.</li> <li>21. Después de cualquier intervención o reparación, solicite al técnico de mantenimiento la realización de pruebas para garantizar que el equipo funciona en condiciones de seguridad.</li> </ol>	<ol style="list-style-type: none"> <li>22. Si hay un cajón de graves instalado en el vehículo, es primordial asegurarlo fijándolo sólidamente. Por seguridad, le recomendamos fijar el cajón al suelo o al chasis del vehículo. Si no está fijado correctamente, podría convertirse en un proyectil en caso de accidente. Esto es todavía más importante si el cajón está instalado en un vehículo con portón trasero, un vehículo familiar, un vehículo industrial o una furgoneta.</li> <li>23. Algunos usuarios pueden no tener autonomía suficiente para utilizar el producto solos sin peligro. En particular, los niños menores de 14 años y las personas con determinados tipos de discapacidad deberán contar con vigilancia o acompañamiento durante la utilización del aparato.</li> <li>24. Para evitar posibles daños auditivos, no escuche los altavoces a un nivel sonoro elevado durante largos períodos de tiempo. La escucha de altavoces con mucha potencia puede causar daños en el oído y provocar trastornos auditivos (sordera temporal o permanente, zumbidos en los oídos, acúfenos, hiperacusia). La exposición de los oídos a un nivel excesivo (superior a 85 dB) durante más de una hora puede provocar daños auditivos irreversibles.</li> </ol>



El modo de instalación y fijación de los altavoces en cualquier tipo de superficie (en el suelo o el chasis del vehículo) debe responder a las condiciones y normas de instalación, equipamiento, seguridad y cableado aplicables a la superficie o soporte del que se trate. Además, los equipos pueden vibrar y deteriorar el soporte en el que están fijados. Por este motivo, la instalación deberá confiarse a un profesional cualificado familiarizado con las normas de montaje y de seguridad. Focal no proporciona ninguna garantía de compatibilidad con soportes o montajes específicos, y la instalación de los altavoces es responsabilidad exclusiva del cliente. Focal no puede asumir ningún tipo de responsabilidad en caso de incidentes, accidentes o consecuencias y daños de cualquier naturaleza relacionados con la instalación de los altavoces.

Para simplificar la garantía Focal-JMlab, ahora también puede registrar su producto en línea: [www.focal.com/garantie](http://www.focal.com/garantie)



Acaba de adquirir un producto Focal y se lo agradecemos. Le damos la bienvenida a nuestro universo, el de la alta fidelidad. La innovación, la tradición, la excelencia y el placer son nuestros valores; nuestro único objetivo es ofrecerle un sonido puro, fiel y lleno de matices. Para aprovechar al máximo las características de este equipo, lea estas instrucciones y consérvelas en un lugar seguro para consultarlas posteriormente.

### Cableado previo a la instalación

Antes de comenzar el montaje del ISUB, es preciso realizar las conexiones en los emplazamientos previstos para ello en el equipo (fig. 1, fig. 2, fig. 3 y fig. 4).

### Instalación

Con objeto de no dañar el cajón, los revestimientos del vehículo ni ningún otro elemento, utilice los tornillos apropiados para la fijación en el suelo (fig. 7).

### Posición de los bafles

Los altavoces de esta gama están estudiados para reproducir los graves con la mayor fidelidad posible. No obstante, es conveniente seguir algunas reglas sencillas para optimizar su rendimiento y garantizar un buen equilibrio tonal y una imagen sonora realista. Coloque el woofer bajo el asiento del conductor (fig. 6 y fig. 7). Asegúrese de que ningún objeto pase a través de la rejilla, ya que podría dañar los altavoces del ISUB Active.

### ISUB Active 2.1

Este subwoofer permite reproducir los graves con la mayor fidelidad posible y amplificar las vías delanteras del vehículo (fig. 3). En el caso de una conexión RCA, desconectar la toma prevista para ello en el cableado. Respete escrupulosamente esta instrucción para no deteriorar el equipo.

## PRECAUCIONES PARTICULARES

### Mantenimiento

El mantenimiento de los altavoces ISUB se limita a eliminar el polvo con un paño seco. Si la rejilla se mancha, utilice un paño húmedo para limpiarla. No utilice nunca disolventes, detergentes, alcoholes, productos corrosivos, rascadores ni utensilios abrasivos para limpiar la superficie de los altavoces.

### Período de rodaje

Los altavoces empleados son elementos mecánicos complejos que requieren un período de adaptación para funcionar al máximo de sus posibilidades. Este período de rodaje varía en función de las condiciones particulares de uso y puede durar varias semanas. Para acelerar este proceso, haga funcionar sus altavoces durante aproximadamente veinte horas a volumen medio. Una vez que las características de los altavoces se hayan estabilizado, podrá disfrutar plenamente de las prestaciones de los equipos de la línea ISUB.

### Condiciones de la garantía

Todos los altavoces Focal están cubiertos por una garantía preparada por el distribuidor oficial de Focal en su país. Su distribuidor le proporcionará todos los detalles acerca de las condiciones de la garantía. La extensión de la garantía cubre al menos todo lo contemplado por una garantía legal en vigor en el país en el cual se expidió la factura oficial de compra.

	<p>Símbolo de advertências. Este símbolo tem como objetivo informar o utilizador da presença de instrunções importantes mencionadas e relativas ao manuseamento, à instalação e manutenção do dispositivo.</p>	
<ol style="list-style-type: none"> <li>1. Leia estas instruções.</li> <li>2. Conserve estas instruções.</li> <li>3. Tenha em conta todas as advertências.</li> <li>4. Siga todas as instruções.</li> <li>5. Não utilize este dispositivo perto de água.</li> <li>6. Antes de desembalar o produto, certifique-se de que coloca a embalagem fora do alcance de crianças. Esta apresenta um risco de asfixia.</li> <li>7. Nunca utilize produtos químicos nem detergentes abrasivos para limpar o dispositivo. Limpe apenas com um pano seco.</li> <li>8. Não instale nem armazene o amplificador no compartimento do motor ou próximo de uma fonte de calor.</li> <li>9. Se o produto estiver instalado na bagageira de um veículo, é necessário assegurar a estanquidade total da bagageira.</li> <li>10. O aparelho não deve ser exposto a uma temperatura superior a 55 °C.</li> <li>11. Deve-se assegurar um espaço de 2 cm à volta do dispositivo para permitir as trocas de calor.</li> <li>12. Se o produto emitir fumo ou um odor estranho, desligue imediatamente a alimentação elétrica (corte o contacto e retire a chave) e deixe de o utilizar. Contacte o seu revendedor logo que possível.</li> <li>13. Não ative nenhuma função que possa desviar a atenção durante a condução do veículo. As funções ou definições que requerem uma atenção prolongada só devem ser exploradas com o veículo completamente parado. Existe risco de acidente.</li> <li>14. Não utilize as colunas com um volume elevado, de modo a poder ouvir os sons exteriores durante a condução do veículo.</li> </ol>	<ol style="list-style-type: none"> <li>15. Utilize apenas os acessórios recomendados pelo fabricante.</li> <li>16. Se forem fornecidos cabos ou cablagens, devem ser utilizados de forma adequada conforme indicado nestas instruções, sem os substituir ou alterar.</li> <li>17. Se o kit ou a cablagem incluir um fusível, este último apenas deverá ser substituído por outro fusível com a mesma classificação.</li> <li>18. Não tente reparar este dispositivo pelos seus próprios meios. A abertura deste dispositivo poderá expô-lo a tensões perigosas ou a outros riscos.</li> <li>19. Todos os serviços de manutenção devem ser realizados por técnicos qualificados. É necessário efetuar um serviço de manutenção no seguimento de qualquer dano causado no dispositivo, como deterioração do cabo ou da ficha de alimentação, derramamento de líquidos ou inserção de objetos no interior do dispositivo, exposição à chuva ou humidade, avaria ou queda do dispositivo.</li> <li>20. Caso seja necessário substituir componentes, certifique-se de que o técnico de manutenção utiliza os componentes especificados pelo fabricante ou que apresentem características semelhantes às do modelo original. Os componentes que não estiverem em conformidade podem provocar incêndios, choques elétricos ou outros riscos.</li> <li>21. Após uma intervenção ou reparação no dispositivo, deve-se solicitar ao técnico de manutenção que efetue testes para verificar se o produto funciona em segurança.</li> </ol>	<ol style="list-style-type: none"> <li>22. Se houver um subwoofer instalado no veículo, é fundamental garantir a segurança fixando-o com firmeza. Recomendamos a fixação do subwoofer ao piso ou ao chassis do veículo por motivos de segurança. Se não estiver fixado corretamente, poderá ser projetado em caso de acidente. Isto assume uma importância ainda maior se o subwoofer estiver instalado numa viatura com acesso direto à bagageira, numa carrinha, num veículo comercial ou num monovolume.</li> <li>23. Alguns utilizadores não têm autonomia suficiente para utilizarem o produto sozinhos sem riscos. Em particular, as crianças com menos de 14 anos e as pessoas portadoras de determinadas deficiências têm obrigatoriamente de ser vigiadas e/ou acompanhadas durante a utilização do dispositivo.</li> <li>24. Para evitar eventuais lesões auditivas, não se deve ouvir música nas colunas com um volume elevado durante períodos prolongados. A utilização das colunas com potências elevadas pode provocar lesões nos ouvidos do utilizador e causar problemas auditivos (surdez temporária ou definitiva, zumbido nos ouvidos, tinido, hiperacusia). A exposição dos ouvidos a níveis excessivos (superiores a 85 dB) durante mais de uma hora pode provocar danos irreversíveis na audição.</li> </ol>



As modalidades de instalação e fixação das colunas em qualquer superfície (piso ou chassis do veículo) cumprem as condições e normas de instalação, planeamento, segurança e cablagem em vigor aplicáveis às superfícies e/ou aos suportes em questão. Além disso, os produtos podem vibrar e danificar os suportes em que se encontram fixados. Como tal, a operação de instalação deve ser realizada por um profissional qualificado e informado quanto às normas de instalação e segurança. A Focal não fornece qualquer garantia de adequação a um determinado suporte ou instalação, sendo a instalação das colunas da exclusiva responsabilidade do cliente. Assim, a Focal não assumirá qualquer tipo de responsabilidade em caso de incidente, acidente e/ou qualquer outra consequência ou dano de qualquer natureza associados à instalação das colunas.

Para validar a garantia Focal-JMLab, agora é possível registar o seu produto online: [www.focal.com/garantie](http://www.focal.com/garantie)



Acabou de adquirir um produto Focal e agradecemos a sua preferência. Seja bem-vindo ao nosso universo, o da alta-fidelidade. Inovação, tradição, excelência e prazer são os nossos valores; o nosso único objetivo é proporcionar-lhe um som puro, fiel e rico. Para explorar todo o desempenho do seu produto, leia este manual e conserve-o cuidadosamente para futura referência.

### Cablagem antes da instalação

Só poderá efetuar a montagem do ISUB após a ligação com as entradas correspondentes no produto (fig. 1, fig. 2, fig. 3 e fig. 4).

### Instalação

Utilize parafusos adequados para a fixação ao piso do veículo de modo a não danificar o subwoofer ou os acabamentos ou outros componentes do veículo (fig. 7).

### Posicionamento das colunas

Os altifalantes da gama foram desenvolvidos para transmitir frequências graves o mais fielmente possível. Não obstante, convém respeitar algumas regras simples para otimizar o respetivo desempenho, garantir um bom equilíbrio tonal e uma imagem sonora realista. Deve haver o cuidado de colocar o woofer debaixo do banco do condutor (fig. 6 e fig. 7). Também se deve certificar de que nenhum objeto atravessa a grelha, já que isso poderia danificar os altifalantes do ISUB Active.

### ISUB Active 2.1

Este subwoofer permite transmitir as frequências graves o mais fielmente possível e amplificar as vias na frente do veículo (fig. 3). No caso de uma ligação RCA, é necessário desligar a tomada prevista para o efeito do conector do cabo. Tenha o cuidado de cumprir escrupulosamente esta recomendação para não deteriorar o produto.

## CUIDADOS ESPECIAIS

### Manutenção



A manutenção dos altifalantes ISUB consiste apenas em remover o pó com um pano seco. Se a grelha tiver manchas, utilize um pano húmido. Nunca utilize solventes, detergentes, álcoois ou produtos corrosivos, raspadores ou outros utensílios abrasivos para limpar a superfície dos altifalantes.

### Período de rodagem

Os altifalantes utilizados são elementos mecânicos complexos que requerem um período de adaptação para funcionarem da melhor forma possível. Este período de rodagem varia conforme as condições observadas e pode prolongar-se durante algumas semanas. Para acelerar esta operação, ponha os altifalantes a funcionar durante cerca de vinte horas, no nível médio. Logo que as características dos altifalantes estejam totalmente estabilizadas, poderá desfrutar integralmente do desempenho dos produtos da linha ISUB.

### Condições de garantia

Todas as colunas Focal estão cobertas pela garantia elaborada pelo distribuidor oficial da Focal no seu país. O seu distribuidor pode fornecer-lhe todas as informações relativas às condições da garantia. A cobertura da garantia abrange pelo menos o concedido pela garantia legal em vigor no país onde a fatura de compra original foi emitida.

	<p>Belangrijke symbolen. Dit symbool wordt gebruikt om de gebruiker erop te wijzen dat belangrijke instructies volgen over het gebruik en onderhoud van het apparaat.</p>	
<ol style="list-style-type: none"> <li>1. Lees deze instructies goed door.</li> <li>2. Bewaar deze instructies</li> <li>3. Neem alle waarschuwingen in acht.</li> <li>4. Volg alle instructies zorgvuldig op</li> <li>5. Gebruik dit apparaat niet in de nabijheid van water</li> <li>6. Houd de verpakking na het uitpakken buiten het bereik van kinderen. Deze materialen kunnen het risico op verstikking met zich meebrengen.</li> <li>7. Gebruik nooit chemische of bijtende schoonmaakmiddelen om de apparatuur te reinigen. Uitsluitend reinigen met een droge doek.</li> <li>8. Installeer of plaats de versterker niet in de buurt van de motor of in de buurt van een andere warmtebron.</li> <li>9. In het geval het product in de kofferbak van een voertuig wordt geïnstalleerd, dient de kofferbak volledig stof- en waterdicht te zijn.</li> <li>10. Het apparaat mag niet worden blootgesteld aan een temperatuur hoger dan 55°C.</li> <li>11. Zorg dat er 2 cm ruimte vrij is rondom het gehele apparaat, zodat het de warmte kwijt kan.</li> <li>12. Wanneer er rook of een ongebruikelijke geur van het product afkomt, schakel dan onmiddellijk de voeding uit (uitschakelen en sleutel uit het contact halen) en gebruik het product niet meer. Neem vervolgens zo snel mogelijk contact op met uw verkoper.</li> <li>13. Gebruik geen functies die u kunnen afleiden tijdens het besturen van het voertuig. Functies of instellingen die langdurige aandacht vereisen, mogen alleen worden gebruikt als het voertuig helemaal stilstaat, om het risico op een ongeval te vermijden.</li> <li>14. Zet het volume niet zo hoog dat u tijdens het besturen van uw voertuig de omgevingsgeluiden niet meer kunt horen.</li> </ol>	<ol style="list-style-type: none"> <li>15. Gebruik alleen de door de fabrikant aanbevolen accessoires.</li> <li>16. Als snoeren of kabelbundels worden meegeleverd, gebruik ze dan op de juiste manier zoals vermeld in deze gebruiksaanwijzing, vervang ze niet voor andere kabels en breng geen wijzigingen aan.</li> <li>17. Als de set of de kabelbundel een zekering bevat, mag de zekering alleen door een zekering van dezelfde classificatie worden vervangen.</li> <li>18. Probeer dit apparaat niet zelf te repareren. Het openen van dit product kan leiden tot blootstelling aan gevaarlijke spanning of andere risico's.</li> <li>19. Alle soorten onderhoud moeten worden uitgevoerd door een gekwalificeerde partij. Onderhoud is noodzakelijk als het apparaat schade heeft opgelopen, in welke vorm dan ook, wanneer de kabel of het netsnoer zijn beschadigd, als het apparaat is blootgesteld aan vloeistoffen, regen of vocht, als het apparaat slecht functioneert of als het is gevallen.</li> <li>20. Wanneer onderdelen moeten worden vervangen, zorg er dan voor dat de onderhoudsmonteur de onderdelen gebruikt die zijn voorgeschreven door de fabrikant of onderdelen met exact dezelfde kenmerken als de oorspronkelijke onderdelen. Onderdelen met andere eigenschappen kunnen brand, elektrische schokken of andere risico's veroorzaken.</li> <li>21. Vraag de onderhoudsmonteur nadat hij het apparaat heeft onderhouden of gerepareerd om het te testen of het product veilig functioneert.</li> </ol>	<ol style="list-style-type: none"> <li>22. Wanneer de subwoofer in het voertuig wordt geïnstalleerd, zorg er dan voor dat u deze veilig en stevig bevestigt. Aangeraden wordt de behuizing voor de veiligheid aan de vloer of aan het chassis van het voertuig te bevestigen. Indien de subwoofer niet goed wordt bevestigd, kan het gebeuren dat deze door het voertuig schiet bij een ongeval. Dit is nog meer van toepassing als de subwoofer in een hatchback, stationwagen, werkvoertuig of bestelbus wordt geïnstalleerd.</li> <li>23. Bepaalde gebruikers beschikken niet over voldoende autonomie om zonder risico gebruik te maken van dit product. Zorg ervoor dat met name kinderen jonger dan 14 jaar en mensen met bepaalde beperkingen het product uitsluitend onder toezicht of begeleiding gebruiken.</li> <li>24. Zet uw speakers niet gedurende langere tijd op een hoog volume om eventuele gehoorschade te voorkomen. Als u gedurende langere tijd naar de speakers op hoog volume luistert, kan dit uw oren beschadigen en gehoorproblemen veroorzaken (tijdelijke of permanente doofheid, oorsuizen, tinnitus, hyperacusis). Wanneer u uw oren langer dan een uur blootstelt aan hard geluid (meer dan 85 dB), kan uw gehoor permanent beschadigd raken.</li> </ol> <div style="text-align: center;">  </div>



De installatie en montage van de speakers op welk soort oppervlak dan ook (vloer of chassis van het voertuig) moet plaatsvinden overeenkomstig de voorwaarden en richtlijnen inzake de installatie, inrichting, veiligheid en bekabeling, die van toepassing zijn voor de betreffende steunen en/of oppervlakken. Houd er rekening mee dat de producten kunnen trillen en de steunen waarop ze zijn gemonteerd kunnen beschadigen. Om die reden moeten de betreffende installatiewerkzaamheden worden uitgevoerd door een gekwalificeerd vakman die bekend is met alle installatie- en veiligheidsnormen. Focal biedt geen garantie betreffende steunen of montage, dit valt onder de exclusieve verantwoordelijkheid van de klant. Om die reden kan Focal geen enkele aansprakelijkheid aanvaarden in het geval van een incident, een ongeval en/of enige andere gevolgen of schade van welke aard dan ook veroorzaken die verband houden met de installatie van de speakers

Voor een snelle garantie-afhandeling bij Focal-JMLab is het nu mogelijk om het product online te registreren: [www.focal.com/garantie](http://www.focal.com/garantie)



Bedankt dat u hebt gekozen voor een product van Focal. We heten u van harte welkom in ons hifi-universum. Wij staan voor innovatie, traditie, kwaliteit en plezier, en ons enige doel is het creëren van een pure, getrouwe en rijke luisterervaring voor onze klanten. Lees dit document zorgvuldig door om volop te kunnen genieten van uw product en bewaar het voor latere raadpleging.

### Pre-installatie bekabeling

Verbind voorafgaand aan de montage eerst alle kabels met de ISUB via de daarvoor bestemde ingangen (fig. 1, fig. 2, fig. 3 en fig. 4).

### Installatie

Gebruik de juiste schroeven voor de montage op de vloer van het voertuig, om te voorkomen dat de behuizing, de bekleding van het voertuig of andere onderdelen niet beschadigd raken (fig. 7).

### Plaatsing van speakers

De speakers zijn ontwikkeld om de lage tonen zo optimaal mogelijk weer te geven. Het is echter goed om rekening te houden met enkele eenvoudige voorschriften om het vermogen te optimaliseren en een goed toonevenwicht en realistisch klankbeeld te garanderen. Plaats de woofer onder de bestuurderstoel (fig. 6 en fig. 7). Zorg ervoor dat de ruimte voor het rooster vrij is, anders kunnen de speakers van de ISUB Active beschadigen.

### ISUB Active 2.1

Deze subwoofer zorgt ervoor dat de lage tonen zo getrouw mogelijk worden weergegeven en versterken het geluid in het voorste gedeelte van de auto (fig. 3). Bij een RCA-verbinding dient de betreffende kabel in de kabelbundel te worden losgekoppeld. Volg deze instructie nauwkeurig op om schade aan het product te voorkomen.

## BIJZONDERE VOORZORGSMAATREGELEN

### Onderhoud

Reinig de ISUB-speakers alleen met een droge doek. Wanneer het rooster vuil is, kunt u een licht vochtige doek gebruiken. Gebruik nooit oplosmiddelen, schoonmaakmiddelen, alcohol, bijtende stoffen, schuursponsjes of andere schurende materialen om de speakers schoon te maken.

### Aanpassingsperiode

De speakers bestaan uit complexe mechanische onderdelen die een aanpassingsperiode vereisen om optimaal te werken. Deze aanpassingsperiode verschilt naargelang de omstandigheden en kan verschillende weken duren. Om deze periode te versnellen kunt u de speakers minstens twintig opeenvolgende uren laten werken op een gemiddeld geluidsniveau. Zodra de eigenschappen van uw speakers volledig stabiel zijn, kunt u gebruik maken van het volledige vermogen van uw producten uit het ISUB-assortiment.

### Garantievoorwaarden

Alle Focal-luidsprekers zijn gedekt door een garantie die is bepaald door de officiële Focal-distributeur in uw land. Uw distributeur kan alle details over de garantievoorwaarden verstrekken. De garantie dekt ten minste de juridisch bepaalde garanties die van kracht zijn in het land waar de oorspronkelijke aankoopfactuur is afgegeven.



Symbole ostrzeżeń. Ten symbol informuje użytkownika o obecności ważnych zaleceń, które dotyczą obsługi, użytkowania i konserwacji urządzenia.

1. Przeczytaj instrukcje.
2. Zachować niniejsze instrukcje.
3. Uwzględnić wszystkie ostrzeżenia.
4. Przestrzegać instrukcji.
5. Nie korzystać z urządzenia w pobliżu wody.
6. Po rozpakowaniu produktu nie należy zostawiać opakowania w miejscu dostępnym dla dzieci. Stwarza ono ryzyko uduszenia.
7. Do czyszczenia urządzenia nie wolno stosować ściernych środków chemicznych ani detergentów. Urządzenie należy czyścić wyłącznie suchą ściereczką.
8. Nie montować ani nie przechowywać wzmocniacza w komorze silnika lub w pobliżu źródła ciepła.
9. Jeśli produkt jest zainstalowany w bagażniku auta, należy upewnić się, że bagażnik jest całkowicie szczelny.
10. Urządzenia nie należy wystawiać na działanie temperatury przekraczającej 55°C.
11. Zostawić 2 cm przestrzeni wokół urządzenia, aby umożliwić wymianę ciepła.
12. Jeśli z produktu unosi się dym albo dziwny zapach, natychmiast odciąć zasilanie sieciowe (wyłączyć zapłon i wyciągnąć kluczyk) i przerwać użytkowanie. Następnie jak najszybciej skontaktować się ze sprzedawcą.
13. Nie włączać żadnych funkcji, które mogłyby rozpraszać uwagę podczas prowadzenia pojazdu. Z funkcji lub ustawień, które wymagają poświęcenia dłuższej uwagi, można korzystać tylko wtedy, gdy pojazd jest całkowicie zatrzymany. Występuje ryzyko wypadku.
14. Nie należy korzystać z głośników przy wysokim poziomie głośności, aby podczas jazdy samochodem słyszalne były dźwięki z zewnątrz.

15. Używać wyłącznie akcesoriów zalecanych przez producenta.
16. Jeśli dostarczone są kable lub wiązki przewodów, należy użyć ich zgodnie z niniejszą instrukcją, nie zastępując ich ani nie przerabiając.
17. Jeśli zestaw lub wiązka przewodów zawiera bezpiecznik, można go zastąpić wyłącznie bezpiecznikiem o takiej samej wartości progowej.
18. Nie należy podejmować prób samodzielnej naprawy tego urządzenia. Otwarcie tego urządzenia może narazić użytkownika na niebezpieczne napięcie lub inne zagrożenia.
19. Tylko wykwalifikowany personel może prowadzić prace konserwacyjno-serwisowe. Są one niezbędne w razie wszelkich awarii oraz wypadków z udziałem urządzenia, takich jak uszkodzenie kabla lub wtyczki zasilania, wylanie płynu lub przedostanie się przedmiotów do wnętrza urządzenia, narażenie na deszcz lub wilgoć, nieprawidłowe działanie lub upadek.
20. W przypadku konieczności wymiany części należy upewnić się, że technik serwisowy stosuje części określone przez producenta lub mające identyczne właściwości jak oryginał. Części niezgodne z wymogami mogą spowodować pożar, porażenie prądem lub inne zagrożenia.
21. Po zakończeniu czynności serwisowych lub naprawczych należy poprosić technika o przeprowadzenie testów w celu sprawdzenia, czy produkt działa bezpiecznie.

22. Jeśli w pojeździe zainstalowany jest subwoofer, należy solidnie go przymocować. Ze względów bezpieczeństwa zaleca się przytwierdzenie subwoofera do podłogi lub podwozia pojazdu. Jeżeli skrzynia nie zostanie prawidłowo przymocowana, w razie wypadku może zachować się jak pocisk. Jest to szczególnie istotne w przypadku montażu subwoofera w pojeździe typu hatchback, kombi, van lub w pojeździe dostawczym.
23. Niektórzy użytkownicy nie są wystarczająco samodzielni, aby bezpiecznie korzystać z produktu. Zwłaszcza dzieci poniżej 14 roku życia i osoby z określonymi niepełnosprawnościami wymagają nadzoru i/lub asysty podczas korzystania z urządzenia.
24. Aby uniknąć ewentualnych uszkodzeń słuchu, nie należy długo korzystać z wysokiego poziomu głośności. Słuchanie przy wysokim poziomie głośności kolumn może doprowadzić do uszkodzenia słuchu i wywołać jego zaburzenia (głuchota przejściowa lub ostateczna, szum lub dzwonienie w uszach, przeczulica słuchowa). Narażenie słuchu na zbyt wysoki poziom głośności (powyżej 85 dB) przez ponad godzinę może skutkować nieodwracalnym uszkodzeniem słuchu.



Metody instalacji i mocowania kolumn na dowolnych powierzchniach (podłoga lub podwozie samochodu) powinny być zgodne z warunkami i normami dotyczącymi instalacji, rozmieszczenia, bezpieczeństwa i okablowania obowiązującymi dla danej powierzchni i podłoża. Ponadto produkty mogą wytwarzać drgania i uszkodzić podłoże, do którego są przymocowane. Z tego powodu operacja instalacji musi być wykonywana przez wykwalifikowanego specjalistę, zaznajomionego ze standardami instalacji i bezpieczeństwa. Firma Focal nie udziela żadnej gwarancji co do podłoża lub instalacji, a za realizację instalacji kolumn odpowiada wyłącznie klient. Dlatego firma Focal w żaden sposób nie ponosi odpowiedzialności za wszelkie incydenty, wypadki i/lub jakichkolwiek inne konsekwencje lub uszkodzenia związane z instalacją kolumn.

W celu łatwiejszego skorzystania z gwarancji Focal-JMLab  
Można już zarejestrować swój produkt online: [www.focal.com/garantie](http://www.focal.com/garantie)



Dziękujemy za zakup produktu Focal. Witamy w naszym świecie – świecie Hi-Fi. Naszymi wartościami są innowacyjne rozwiązania, tradycja, doskonałość i przyjemność, a jedynym celem – oferowanie naszym klientom czystego, wiernego i bogatego dźwięku. Aby odkryć pełen zakres możliwości tego sprzętu, należy przeczytać niniejszą broszurę i zachować ją do przyszłego wykorzystania.

### Okablowanie przed montażem

Montaż głośnika ISUB można przeprowadzić dopiero po podłączeniu go w przeznaczonych do tego miejscach na produkcie (rys. 1, rys. 2, rys. 3 i rys. 4).

### Instalacja

Do przymocowania sprzętu do podłogi pojazdu należy używać właściwych śrub, aby nie uszkodzić karoserii, elementów wykończeniowych samochodu lub innych elementów (rys. 7).

### Ustalanie pozycji kolumn

Głośniki z tej gamy zostały zaprojektowane tak, aby jak najwierniej odtwarzać tony niskie. Niemniej jednak należy przestrzegać kilku prostych zasad, aby zoptymalizować działanie sprzętu, zapewnić dobrą równowagę tonów i realistyczny dźwięk. Woofery należy umieścić pod siedzeniem kierowcy (rys. 6 i rys. 7). Upewnić się, że żaden przedmiot nie przechodzi przez kratkę, ponieważ mogłoby to spowodować uszkodzenie głośników ISUB Active.

### ISUB Active 2.1

Ten subwoofer umożliwia jak najwierniejsze odtwarzanie tonów niskich oraz wzmacnianie przednich ścieżek pojazdu (rys. 3). W razie podłączenia do wejścia RCA należy odłączyć przewidziane do tego gniazdo na wiązce przewodu. Zalecenia tego należy bezwzględnie przestrzegać, aby zapobiec uszkodzeniu produktu.

### SZCZEGÓLNE ŚRODKI OSTROŻNOŚCI

#### Konserwacja

Konserwacja głośników ISUB ogranicza się do usuwania kurzu za pomocą suchej ściereczki. W razie zabrudzenia kratki użyć mokrej ściereczki. Nie używać rozpuszczalników, detergentów, alkoholi lub środków żrących, skrobaków lub myjek do czyszczenia powierzchni głośników.

#### Okres docierania

Wykorzystywane głośniki to złożone urządzenia mechaniczne wymagające pewnej ilości czasu, aby uzyskać maksymalną efektywność. Długość okresu docierania zmienia się w zależności od warunków i może przeciągnąć się do kilku tygodni. Aby przyspieszyć ten proces, należy włączyć głośniki na dwadzieścia godzin przy średniej głośności. Po pełnej stabilizacji parametrów działania głośników można w pełni cieszyć się jakością dźwięku oferowaną przez głośniki z gamy ISUB.

#### Warunki gwarancji

Poza Francją sprzęt Focal jest objęty gwarancją, której warunki są ustalane lokalnie przez oficjalnego dystrybutora Focal-JMLab w każdym kraju, zgodnie z przepisami obowiązującymi na danym terytorium.

	<p>Знак предупреждения. Предупреждает пользователя о важных инструкциях, которые касаются погрузочно-разгрузочных операций с аппаратурой, ее устройства и технического обслуживания.</p>	
<ol style="list-style-type: none"> <li>1. Ознакомьтесь с данными инструкциями.</li> <li>2. Сохраните данные инструкции.</li> <li>3. Примите к сведению все предупреждения.</li> <li>4. Соблюдайте все инструкции.</li> <li>5. Запрещается использовать устройство вблизи воды.</li> <li>6. После распаковки устройства уберите упаковку в недоступное для детей место. Опасность удушья!</li> <li>7. Запрещается использовать для очистки устройства химические и абразивные вещества. Для наружной очистки следует использовать только сухую ткань.</li> <li>8. Запрещается устанавливать и хранить усилитель в моторном отсеке и вблизи других источников тепла.</li> <li>9. При установке продукта в багажник транспортного средства убедитесь в полной герметичности багажника.</li> <li>10. Запрещается подвергать устройство воздействию температуры сверх 55°C.</li> <li>11. Для отвода тепла, вырабатываемого устройством, оставьте зазор не менее 2 см по его периметру.</li> <li>12. При наличии дыма или необычного запаха немедленно отключите устройство от электропитания (выключите зажигание и достаньте ключ) и прекратите его использование. После чего как можно скорее свяжитесь с поставщиком устройства.</li> <li>13. Не используйте никакие функции, способные отвлечь вас от управления транспортным средством. Используйте функции и производите настройки, требующие длительного внимания, только после полной остановки транспортного средства. Риск дорожно-транспортного происшествия!</li> <li>14. Во время управления транспортным средством уровень громкости акустической системы не должен заглушать внешние звуки.</li> </ol>	<ol style="list-style-type: none"> <li>15. Запрещается использовать аксессуары, не рекомендованные производителем.</li> <li>16. При наличии в комплекте поставки набора кабелей используйте их надлежащим образом в соответствии с настоящими инструкциями. Не заменяйте и не подвергайте модификации кабели, включенные в комплект поставки.</li> <li>17. Предохранители, которые поставляются вместе с комплектом кабелей (при наличии), допускаются заменять только предохранителями идентичного диаметра.</li> <li>18. Не пытайтесь самостоятельно ремонтировать устройство. Самостоятельное вскрытие корпуса устройства подвергает вас риску воздействия опасного напряжения и другим опасностям.</li> <li>19. Любые работы по техническому обслуживанию должны выполняться квалифицированным персоналом. Техническое обслуживание в обязательном порядке проводится в случае повреждения устройства, например при повреждении кабеля или вилки питания, при попадании жидкостей или посторонних предметов внутрь устройства, воздействия на устройство дождя, появления неисправности или опрокидывания устройства.</li> <li>20. В случае необходимости замены деталей убедитесь в том, что специалист по техническому обслуживанию использует разрешенные производителем детали или детали с идентичными характеристиками. Использование несоответствующих деталей может привести к возгоранию, поражению электрическим током и стать причиной воздействия других рисков.</li> <li>21. По завершении обслуживания или ремонта устройства следует проследить, чтобы специалист по техническому обслуживанию провел проверку безопасности и убедился в том, что устройство находится в надлежащем рабочем состоянии.</li> </ol>	<ol style="list-style-type: none"> <li>22. Сабвуфер, установленный в салоне автомобиля, должен быть надежно зафиксирован. В целях безопасности рекомендуется фиксировать корпус к полу или раме транспортного средства. Во время дорожно-транспортного происшествия не закрепленный должным образом корпус изделия является источником серьезной опасности. Особенно важно надежно закрепить корпус изделия, устанавливаемого в салоне хэтчбека, универсала, микроавтобуса или фургона.</li> <li>23. Для некоторых пользователей самостоятельное использование устройства небезопасно. В частности, дети младше 14 лет и люди с определенными ограниченными возможностями должны находиться под присмотром во время использования устройства.</li> <li>24. Во избежание возможного повреждения органов слуха не следует использовать акустическую систему с установленным высоким уровнем громкости в течение длительного времени. Использование акустической системы с высоким уровнем громкости может привести к повреждению органов слуха и вызвать различные нарушения слуха (временную или постоянную глухоту, шум в ушах, звон в ушах, гиперacusию). Длительное воздействие шума на органы слуха (выше 85 дБ в течение часа и более) может привести к необратимому нарушению слуха.</li> </ol>



Порядок монтажа громкоговорителей и крепления к опоре (подставка, напольный анкер и т. д.) должен соответствовать действующим требованиям и нормам монтажа, проектирования, техники безопасности и подключения к сети, распространяющимся на соответствующие поверхности и опоры. Вследствие вибрации компонентов акустических систем возможно повреждение опорных поверхностей. По этой причине монтажные работы должны выполняться квалифицированным специалистом с соблюдением правил монтажа и техники безопасности. Foscal не предоставляет гарантий относительно пригодности несущей поверхности или соответствия выбранного типа монтажа вашим целям. Ответственность за монтаж акустической системы несет покупатель. В этой связи Foscal не несет никакой ответственности за инциденты, несчастные случаи и любые другие последствия и ущерб, связанные с монтажом акустической системы.

Для упрощения использования гарантии Focal-JMlab  
теперь можно зарегистрировать покупку онлайн: [www.focal.com/garantie](http://www.focal.com/garantie)



Благодарим вас за покупку изделия Focal. Надеемся, что вы по достоинству оцените применимые нами технологии высокой точности. Мы ценим новаторство, традиции и превосходное качество и стремимся к тому, чтобы вы получали удовольствие от прослушивания. Наша единственная цель — добиться чистоты, достоверности и красоты звучания. Для того чтобы в полной мере использовать все характеристики изделия, ознакомьтесь с настоящими инструкциями и сохраните их для использования в будущем.

### Прокладка кабеля до монтажа изделия

Монтаж ISUB выполняется только после подключения к электрической сети с помощью клемм на задней панели (рис. 1, рис. 2, рис. 3 и рис. 4).

### Монтаж

Во избежание повреждения кузова, обшивки и других деталей транспортного средства для фиксации устройства к полу используйте только подходящие винты (рис. 7).

### Расположение громкоговорителей

Громкоговорители линейки были разработаны таким образом, чтобы обеспечить как можно более достоверное воспроизведение низких частот. Однако для получения оптимальных рабочих характеристик, обеспечения хорошего тонального баланса и реалистичного звучания следует соблюдать несколько простых правил. Разместите НЧ-динамик под сиденьем водителя (рис. 6 и рис. 7). Не вставляйте в решетку посторонние предметы, так как это может привести к повреждению ISUB Active.

### ISUB Active 2.1

Сабвуфер предназначен для достоверного воспроизведения низких частот и усиления передних фронтальных каналов штатной акустической системы (рис. 3). При подключении устройства к разъемам RCA снимите стяжку с пучка кабелей. Несоблюдение этого указания влечет за собой повреждение устройства.

## ОСОБЫЕ УКАЗАНИЯ

### Уход за устройством

Уход за громкоговорителем ISUB ограничивается протиранием поверхностей с помощью сухой ткани. Для очистки защитной решетки используйте влажную ткань. Никогда не используйте растворители, моющие и чистящие средства, спиртосодержащие или едкие вещества, а также абразивные материалы для очистки поверхности громкоговорителей.



### Период приработки

Громкоговорители представляют собой сложные механические устройства, оптимальные характеристики работы которых достигаются по истечении периода адаптации. Длительность периода адаптации зависит от ряда условий и может составлять несколько недель. Для того чтобы сократить этот период, рекомендуется обеспечить непрерывную работу громкоговорителей в течение около 20 часов при среднем уровне звука. После полной стабилизации характеристик ISUB будет демонстрировать оптимальные рабочие параметры.

### Условия гарантии

На все мониторы Focal распространяется действие гарантии, оформленной официальным дистрибьютором компании Focal в вашей стране.

Подробная информация, касающаяся условий гарантии, предоставляется дистрибьютором. Минимальный гарантийный срок соответствует сроку действующих правовых гарантий в стране, в которой оформлен оригинальный счет за приобретенные товары.

	<p>警告标志。此标志旨在提醒用户注意与本机操作和维护相关的重要指示。</p>	
<ol style="list-style-type: none"> <li>1. 阅读本指南。</li> <li>2. 妥善保管本指南</li> <li>3. 请注意所有警告事项。</li> <li>4. 一切按照指示进行操作</li> <li>5. 请勿在靠近水的环境中使用本设备</li> <li>6. 产品开箱之后, 请勿将包装放到儿童能够接触的地方, 以防出现窒息危险。</li> <li>7. 请勿使用化学制剂或研磨去污剂清洁本产品。只可使用干布进行清洁。</li> <li>8. 如产品安装于车辆后备箱内, 请确保后备箱完全封闭。</li> <li>9. 请勿将放大器安装或放置于发动机舱或靠近热源处。</li> <li>10. 不得将设备放置在温度高于55°C的环境中。</li> <li>11. 设备周围应确保留出2厘米以上空间, 以便设备散热。</li> <li>12. 如果产品冒烟或发出异味, 应立即切断电源(车辆熄火并拔出钥匙)并停止使用。请尽快联系您的经销商。</li> <li>13. 驾驶车辆时, 请勿开启任何可能导致注意力分散的功能。需要长时间注意的功能或设置只能在车辆完全停止时才可以操作, 以防发生交通事故。</li> <li>14. 请勿以较高音量收听, 以便在驾驶期间听到车外的声音。</li> </ol>	<ol style="list-style-type: none"> <li>15. 仅可使用制造商推荐的配件。</li> <li>16. 如本机随附电缆线或线束, 请按照本说明书正确使用, 切勿将其替换或改动。</li> <li>17. 如果套件或线束中包含保险丝, 则只能以相同规格的保险丝进行更换。</li> <li>18. 请勿尝试自行维修本设备。拆开本设备可能会使您遭受危险电压伤害或面临其它危险。</li> <li>19. 所有维护工作必须由专业人员执行。当设备出现任何的损坏, 如电缆或插头损毁、液体渗入、外物插入、淋雨或暴露在潮湿环境、故障或跌落时, 应对其进行维护。</li> <li>20. 当需要更换部件时, 请确保维修技术人员使用制造商指定的部件或与原件具有相同规格的部件。不相符的部件可能会引发火灾、触电或其他危险。</li> <li>21. 在对设备进行任何维护或维修之后, 请要求维护技术人员进行测试以确认产品能够安全运行。</li> </ol>	<ol style="list-style-type: none"> <li>22. 如在车内安装低音扬声器, 为确保安全, 必须将其固定牢固。基于安全考虑, 建议您将音箱安装在车辆的地板或底盘上。如未正确固定, 发生事故时可能成为潜在的抛射体。如音箱安装在掀背车、旅行车、多用途车或面包车中, 应尤为注意。</li> <li>23. 不能安全自主地使用本产品的用户, 尤其是14岁以下儿童以及残障人群, 必须在有人监督和/或陪伴下使用设备。</li> <li>24. 为了避免可能产生的听力损伤, 请勿长时间在高音量使用扬声器。收听高功率扬声器会损害用户耳朵并引起听力受损(临时或永久性耳聋、耳鸣、听觉过敏)。将耳朵暴露于高音量(85分贝以上)一小时以上会导致不可逆的听力损伤。</li> </ol> <div style="text-align: center;">  </div>



音箱在各种平面的安装和固定方式(车辆地板或底盘)应遵循相关平面和/或支架相应的安装、布局、安全和布线的条件和标准。此外, 产品可能会造成震动并损坏其安装支架。因此, 相应的安装操作必须由了解相应安装和安全规范的合格专业人员进行。Focal不对特定的支架、安装位置或安装方式提供任何保证, 音箱的安装实施由客户自行负责。因此, 对于因安装音箱而引起的任何性质的意外、事故和/或任何后果或损坏, Focal概不负责。

要方便获得Focal-JMLab产品的质保，  
您现在可以在线注册产品：[www.focal.com/garantie/](http://www.focal.com/garantie/)



感谢您购买Focal产品。欢迎步入我们的高保真天地。创新、传统、卓越和愉悦是我们的价值观；我们全力以赴地为您提供纯粹、保真且丰富的声音。为充分发挥产品的性能，请阅读本手册，并小心保存以备日后参考。

### 安装前的布线

在安装ISUB扬声器之前，请先使用产品的专用插槽将其进行连接（图1，图2，图3和图4）。

### 安装

为避免损坏音箱、车辆内饰或其他部件，在车辆地板安装时请务必使用适当的螺丝（图7）。

### 音箱的布局

本系列扬声器经过充分研究，以尽可能忠实再现低音。但是，需遵循一些简单的规则来优化其性能，保证良好的音调平衡和逼真的声像。请将低音扬声器放置于驾驶座下方（图6和图7）。勿将任何物体穿过格栅，以免损坏ISUB Active的扬声器。

### ISUB Active 2.1

这款超低音扬声器能够尽可能忠实再现低音，同时放大车辆的前置声道（图3）。使用RCA连接时，请断开线束中与此相关的插头。请务必严格遵守本规定，以免损坏产品。

### 特别注意事项

#### 保养

对ISUB扬声器的保养仅限于使用干布除尘。如果格栅出现污迹，请使用湿布擦拭。切勿使用溶剂、洗涤剂、乙醇或腐蚀性物质、刮刀或清洁工具清理扬声器表面。

#### 磨合期

扬声器是复杂的机械组件，需要经过一定适应期才能发挥最佳性能。根据所处环境的差异，磨合期长短也不同，最长将持续数周时间。为加速这一过程，请以中等音量使扬声器连续运行约二十小时。当扬声器的性能稳定之后，您就可以充分享受ISUB系列产品的卓越性能。

#### 保修条件

Focal通过您所在国家的官方经销商，为您提供所有扬声器的质保服务。

您的经销商能够为您提供保修条件的所有详细信息。保修范围至少包括开具原始发票的所在国家的有效法律的保修规定。



경고 기호. 이 기호는 언급되고 장치의 실행 및 유지보수와 관련된 중요 지침이 있음을 사용자에게 알리는 것입니다.

1. 이 지침들을 읽을 것.
2. 이 지침들을 보관할 것
3. 모든 경고를 고려하십시오.
4. 모든 지침을 준수할 것
5. 이 장치를 물 근처에서 사용하지 말 것
6. 제품을 언박싱한 후, 포장용 어린이 손에 닿지 않는 곳에 둘 것. 질식 위험이 있음.
7. 장치를 청소하기 위해 절대로 화학 제품이나 연마성 세제를 사용하지 말 것. 마른 천으로만 닦을 것.
8. 모터 컴파트먼트 내 또는 열원 근처에 애플 푸를 두거나 설치하지 말 것.
9. 제품을 차량 트렁크에 설치하는 경우, 트렁크를 완전히 밀폐해야 합니다.
10. 장치를 55°C를 초과하는 온도에 노출하지 말 것.
11. 열 교환이 가능하도록 장치 근처에 2cm의 공간을 둘 것.
12. 제품에서 연기나 이상한 냄새가 나면 즉시 전원을 차단(전원을 차단하고 키를 제거함)하고 사용을 중지하십시오. 가능한 빨리 대리점에 문의하시기 바랍니다.
13. 차량 운전시 주의를 끌 수 있는 어떠한 기능도 작동하지 마십시오. 장시간 주의를 요하는 기능 또는 조정은 차량을 완전히 정차한 상태에서만 사용해야 합니다. 그렇지 않을 경우 사고 위험이 있습니다.
14. 차량의 운전시 외부 소음을 들을 수 없을 정도로 큰 음량의 스피커 소리를 청취하지 마십시오.

15. 제조자가 권장하는 액세서리만 사용할 것.
16. 전선 또는 하네스가 제공되는 경우, 다른 것으로 대체하거나 변조하지 말고 본 설명서에 명시된 적합한 방법을 사용하십시오.
17. 키트 또는 하네스에 퓨즈가 포함되어 있는 경우, 이 퓨즈는 동일한 직경을 가진 퓨즈로만 교체할 수 있습니다.
18. 직접 본 장치를 수리하려고 하서는 안 됩니다. 장치를 열면 위험한 전압 또는 기타 위험에 노출될 수 있습니다.
19. 모든 유지보수 작업은 공인 정비사만이 실시할 수 있습니다. 케이블이나 전원 플러그의 손상, 장치 내 액체 쏟음이나 물체 유입, 비나 습기 노출, 장치의 오작동 또는 장치의 뒤집힘과 같이 장치에 손상이 발생한 경우 유지보수 작업이 필요합니다.
20. 구성품의 교체가 필요한 경우 유지보수 기사는 제조자가 명시하거나, 또는 원부품과 동일한 특성을 가진 구성부품을 사용하도록 해야 합니다. 비규격 부품은 화재, 감전 또는 기타 위험을 유발할 수 있습니다.
21. 장치에 대한 모든 개입 또는 수리 작업 후에는 제품이 완전히 안전하게 작동하는지 확인하도록 테스트하도록 유지보수 기사에게 요청하십시오.

22. 서브우퍼를 차량 내에 설치할 때는 가장 먼저 잘 고정해두어야 합니다. 안전을 위해 박스를 차량의 바닥 또는 새시에 고정하는 것이 좋습니다. 서브우퍼를 올바르게 고정하지 않으면 사고가 났을 때 튀어나갈 수 있습니다. 이 문제는 박스를 해치백, 브레이크, 유틸리티 차량 또는 밴 내에 설치할 경우 반드시 고려해야 합니다.
23. 특정 사용자는 위험 없이 제품을 혼자서 사용할 충분한 능력이 없습니다. 특히 14세 미만 어린이 또는 특정 결함이 있는 사람은 장치 사용 감독을 받거나 도움을 받아야 합니다.
24. 청각 기능 손상을 피하기 위해, 장시간 큰 음량으로 듣지 마십시오. 큰 출력을 가진 스피커 소리는 청취자의 귀에 손상을 주어 청각 기능 장애를 유발할 수 있습니다(일시적 또는 영구적 청력 손실, 귀에서 평형거리는 소리가 들림, 이명감, 청각 과민증). 1시간 이상 과도한 음량(85dB 초과)에 귀를 노출하면 영구적 청력 손상을 입을 수 있습니다.



어떤 표면(바닥 또는 차량 새시)에 스피커 시스템을 설치하고 고정하는 작업은 관련 표면 및 지지물에 적용되는 설치, 구조, 안전, 배선 조건 및 규격에 따라 실시해야 합니다. 또한 제품은 제품이 고정된 지지물에 진동을 발생시키거나 손상할 수 있습니다. 따라서 설치 작업은 자격이 있고 설치 및 안전 규격을 숙지하고 있는 전문가가 실시해야 합니다. Focal은 지지물 또는 특정 설비, 고객이 직접 실시한 스피커 설치 작업과 관련된 보증을 하지 않습니다. 따라서 Focal은 스피커 시스템 설치와 관련하여 발생하는 사건, 사고 및 모든 유형의 결과 또는 손상에 대해 책임을 지지 않습니다.

Focal-JMLab 보증서 인증을 위해,  
이제 제품을 온라인 등록할 수 있습니다: [www.focal.com/garantie](http://www.focal.com/garantie)



Focal 제품을 구입해주셔서 감사합니다. Focal과 함께하는 하이파이의 세계에 오신 것을 환영합니다. 혁신과 전통, 탁월한 품질과 즐거움을 핵심 가치로 삼고 있는 Focal은 순수하고 충실하며 풍부한 사운드를 제공하기 위해 최선을 다하고 있습니다. 제품의 모든 성능을 활용할 수 있도록 본 책자를 읽고 나중에 참고할 수 있도록 잘 보관해 두십시오.

### 설치 전 배선

제품에 있는 전용 위치(그림 1, 그림 2, 그림 3 및 그림 4)를 이용하여 전선을 연결한 후에만 ISUB를 설치할 수 있습니다.

### 설치

박스, 차량의 라인닝 또는 기타 구성품을 손상하지 않도록 차량의 바닥에 고정하기 위한 적절한 나사를 사용하십시오(그림 7).

### 스피커 시스템의 배치

제품군의 라우드스피커 시스템은 모든 저음을 가능한 충실하게 구현할 수 있도록 연구를 거쳤습니다. 그럼에도 성능을 최적화하기 위한 간단한 몇 가지 규칙을 지킴으로써 잘 균형잡힌 음색과 생생한 사운드 이미지를 구현할 수 있습니다. 운전자 좌석 아래 우퍼를 배치합니다(그림 6 및 그림 7). ISUB Active의 라우드스피커가 손상될 수 있으므로 어떤 물체도 그릴을 통과하지 않도록 해야 합니다.

### ISUB Active 2.1

이 서브우퍼는 저음을 최대한 충실히 구현하고, 차량 앞쪽 채널을 강화합니다(그림 3). RCA에 연결하는 경우 케이블의 퓨즈에서 해당 용도를 위한 플러그를 분리합니다. 제품이 손상되지 않도록 본 지침을 모두 준수하십시오.

### 특별 주의사항

#### 유지관리



ISUB 라우드스피커의 유지보수는 마른 천을 이용한 먼지 제거 정도로 제한됩니다. 그릴에 얼룩이 생긴 경우 젖은 천을 사용하십시오. 라우드스피커 시스템 표면을 청소하기 위해 용제, 세제, 알콜 또는 부식성 제품, 스크레이퍼 또는 문질러 닦는 도구를 사용해서는 절대로 안 됩니다.

#### 에이징 기간

이 라우드스피커는 가능한 최상의 성능을 발휘하도록 적음 기간이 필요한 복잡한 기계 요소로 구성되어 있습니다. 이 에이징 기간은 실제 조건에 따라 달라지며 몇 주 연장될 수도 있습니다. 이 작업을 빠르게 끝내려면 20시간 가량 중음 영역에서 라우드스피커 시스템을 작동시키십시오. 라우드스피커 시스템의 특성이 완전히 안정화되면, ISUB 라인 제품의 성능을 모두 즐기실 수 있습니다.

#### 개런티 조건

모든 Focal 스피커들의 개런티 보장은 고객 국가의 지정Focal공식 대리사가 작성한 개런티의 내용에 따라 보장됩니다. 공식 대리사는 고객에게 개런티 조건의 세부내용을 제공해야 합니다. 개런티는 제품 구입 국가의 현행 법적 허용 개 런티 보장에 따라 보장됩니다.

	<p>警告シンボル。このシンボルは、機器の取り扱いや活用、メンテナンスに関して重要な指示が記載されていることを、ユーザーに警告するためのものです。</p>	
<ol style="list-style-type: none"> <li>1.これらの説明書をお読みください。</li> <li>2.これらの説明書を保管してください。</li> <li>3.すべての警告に配慮してください。</li> <li>4.すべての指示に従ってください。</li> <li>5.水の近くで使用しないでください。</li> <li>6.製品をパッケージから取り出した後、お子様の手の届くところにパッケージを放置しないでください。窒息の恐れがあります。</li> <li>7.製品を清掃するのに、化学薬品や研磨剤入りの洗剤は絶対に使用しないでください。乾燥した布のみ清掃してください。</li> <li>8.アンプをエンジンルーム内や熱源の近くに設置・保管しないでください</li> <li>9.車のトランクに製品を設置する場合は、トランクの防水性・防塵性を確認してください。</li> <li>10.機器を55°C以上の高温にさらさないでください。</li> <li>11.熱がこもらないように、機器の周囲に2cm程度の空間を空けてください。</li> <li>12.煙や異臭がする場合は、すぐに電源を切り(オフにした後キーを抜く)、使用を中止してください。できるだけ早く早く販売店にご連絡ください。</li> <li>13.運転中に注意をそらすような機能を作動させないでください。長時間の注意を要する機能や設定は、車両が完全に停止しているときのみ操作してください。事故のリスクがあります。</li> <li>14.運転中に外部の騒音が聞こえるような大音量でスピーカーを聴かないでください。</li> </ol>	<ol style="list-style-type: none"> <li>15.メーカーが推奨する付属品のみを使用してください。</li> <li>16.コードやコネクタが付属されている場合は、他のもので代用したり、手を加えたりせずに、ユーザーマニュアルの記載に従い、適切な形で使用してください。</li> <li>17.キットまたはハーネスにヒューズが含まれる場合、ヒューズは同じ定格のヒューズとのみ交換できます。</li> <li>18.ご自分で機器を修理しようとししないでください。機器の解体は、高電圧またはその他の危険にさらされることがあります。</li> <li>19.メンテナンス作業はすべて、資格を有する技術者により実施されなければなりません。ケーブルまたは電気プラグの破損、液体の浸潤または機器内への異物混入、雨または湿気への露出、機器の機能不順または倒壊など、機器に損害が起きた際はメンテナンスが必要です。</li> <li>20.コンポーネントの交換が必要な場合は、技術者が製造元が指定したコンポーネントを使用していること、または元のコンポーネントとまったく同じ特性を持つコンポーネントを使用していることを確認してください。規格外の部品は火災、感電、その他のリスクを引き起こす可能性があります。</li> <li>21.機器のメンテナンスまたは修理作業が完了したら、メンテナンス技術者にテストを依頼して、安全に機能することを確認してください。</li> </ol>	<ol style="list-style-type: none"> <li>22.サブウーファーを車内に設置する際、キャビネットをしっかり固定し、安全性を確保することが非常に重要です。安全のため、キャビネットを車の床またはフレームに固定するようお勧めします。正しく固定されていない状態で事故が発生すると、サブウーファーが投げ出されてしまう可能性もあります。これは特に、リヤハッチ車、ステーションワゴン、事業用車またはワンボックスワゴンにキャビネットが固定されている場合に重要です。</li> <li>23.使用者の中には、自分自身で安全に製品を使用するための十分な自立性がない場合があります。特に、14歳未満のお子様および特定の障害をお持ちの方が機器を使用する場合は、監視および/または同伴が必要です。</li> <li>24.聴覚の損傷を回避するため、長時間高レベルの音量でスピーカーを使用しないでください。高出力でスピーカーを聴くと、ユーザーの耳を損傷し、聴覚障害（一時的または決定的な難聴、耳鳴り、聴覚過敏）を引き起こす可能性があります。過剰な音量（85dB以上）に1時間以上耳をさらすと、不可逆的に聴覚を損傷する可能性があります。</li> </ol>
		



設置する面の種類にかかわらず（床または車台など）、スピーカーを設置および固定する際は、その表面および/またはホルダーに適應する設置、配置、安全、配線の条件および規格を満たした方法で実施してください。また製品が振動することで、固定されている箇所に損傷を与える可能性があります。こうした理由から、設置および安全規格を熟知している有資格の技術者に設置作業を依頼してください。Focalは、スピーカーのあらゆる設置作業に関して保証せず、スピーカーの設置は、お客様自身の自己責任でなされるものであるとします。したがって、スピーカーの設置に関する支障、事故、および/または如何なる種類の結果または損傷に対しても、Focalは責任を負いません。

Focal-JMLabの保証を有効にするには、  
下記リンクから製品のオンライン登録をしてください：[www.focal.com/garantie](http://www.focal.com/garantie)



Focalのスピーカーをご購入いただきありがとうございます。原音に忠実なハイファイの世界へようこそ。イノベーション、伝統、卓越、喜びが当ブランドの価値観。豊かで原音に近い、ピュアなサウンドを提供するのが、我々の向かう先です。この製品の性能をすべ活用するには、この冊子をよくお読みになり、後に参照できるよう大切に保管してください。

### 取り付け前の配線

機器の端子へワイヤリングを行ってから、ISUBの取り付けを開始してください(図1、図2、図3、図4)。

### 取り付け

車内の床に製品を固定する際、キャビネットや車の内装、またはその他の部品を損傷しないよう、適切なネジを使用してください(図7)。

### スピーカーの位置

本シリーズのスピーカーユニットは、低音域を可能な限り忠実に再現できるよう設計されています。しかしながら性能を最大限に発揮させ、音のバランスや現実的なサウンドイメージを確保するために、簡単な規則をいくつか守っていただく必要があります。ウーファーを運転席の下に設置してください(図6、図7)。異物がグリル内に入り込まないよう、気をつけてください。ISUB Activeのスピーカーユニットを損傷する恐れがあります。

### ISUB Active 2.1

このサブウーファーは、低音域を可能な限り忠実に再現し、車内前方の信号回路を増幅するのに役立ちます(図3)。RCAのワイヤリングには、専用プラグをケーブルのコネクタから抜いてください。製品の損傷を避けるために、この指示は必ず守ってください。

### 注意点

#### メンテナンス

ISUBスピーカーユニットのメンテナンスは、乾いた布で埃を拭き取るからぶきに限りです。グリルが汚れている場合は、湿った布を使用してください。スピーカーユニットの表面を清掃する際、溶剤、洗剤、アルコール、腐食剤、へら、研磨器具は絶対に使用しないでください。



#### エイジング期間

お使いのスピーカーユニットはその機能を最大限発揮するために、一定の適応期間を必要とする複雑な機械部品です。このエイジング期間の長さは、それぞれの環境条件に応じて異なり、数週間に及ぶ場合もあります。この期間を短縮するには、平均的な音量で約20時間スピーカーユニットを作動させてください。スピーカーユニットの特性が完全に安定すると、ISUBシリーズ製品の性能全体をお楽しみいただくことができます。

#### 製品保証条件

Focal社のすべてのラウドスピーカーは、お住まいの国のFocal正規代理店が定めた保証によりカバーされています。

お近くの販売店にて保証条件に関する詳細をご提供することができます。保証のカバーは、少なくとも請求書の原本が発行された国の法的保証が付与したものに及びます。

<p>رمز تحذير. هذا الرمز مخصص لتنبيه المستخدم لوجود تعليمات مهمة مذكورة ومتعلقة بالتعامل مع الجهاز وتشغيله وصيانته.</p>		<ol style="list-style-type: none"> <li>1. اقرأ هذه التعليمات.</li> <li>2. احتفظ بهذه التعليمات</li> <li>3. يجب مراعاة كل التحذيرات.</li> <li>4. اتبع كل التعليمات</li> <li>5. لا تستخدم هذا الجهاز على مقربة من الماء</li> <li>6. بعد إخراج الجهاز من عبوته، احرص على عدم ترك العبوة في متناول الأطفال. فهي تحتوي على خطر الاختناق.</li> <li>7. لا تستخدم مطلقاً منتجات كيميائية أو منظفات كاشطة لتنظيف الجهاز. نظف فقط باستخدام قطعة قماش جافة.</li> <li>8. لا تضع مكبر الصوت أو تقوم بتخزينه في غرفة المحرك أو على مقربة من مصدر حرارة.</li> <li>9. إذا كان الجهاز مركباً في صندوق السيارة، تأكد من الأحكام الكامل للمسدوق ضد التسرب.</li> <li>10. لا يجب تعريض الجهاز لدرجة حرارة تزيد عن 55 درجة مئوية.</li> <li>11. احرص على المحافظة على حيز قدره 2 سم حول الجهاز من أجل السماح بالتبادلات الحرارية.</li> <li>12. إذا أخرج الجهاز دخاناً أو رائحة غير معتادة، أفصل التيار الكهربائي على الفور (قم بإيقاف التشغيل واسحب المفتاح) وتوقف عن استخدامه. اتصل بالوكيل في أقرب وقت ممكن.</li> <li>13. لا تقم بتشغيل أي وظيفة قد تشتت انتباهك أثناء قيادة السيارة. الوظائف أو الضبط الذي يتطلب إبداء الانتباه لفترة طويلة يجب عدم القيام بها إلا بعد إيقاف السيارة بشكل كامل.</li> <li>14. لا تستمع لمكبرات الصوت على مستوى صوت عالٍ بحيث يمكنك سماع الضوضاء الخارجية أثناء قيادة السيارة.</li> </ol>
<p>22. أثناء تركيب صندوق الصوت الخفيض في السيارة، من الضروري تأمين صندوق الصوت الخفيض وذلك بثنيتيه بإحكام. نوصيك بثنيت صندوق في الأرضية أو هيكل السيارة للأمان. إذا لم يتم ثنيت مكبر الصوت بشكل صحيح، يمكن أن يكون بمثابة قذيفة في حالة وقوع حادث. وهذا الأمر هام جداً إذا كان قد تم تركيب الصندوق في سيارة ذات باب خلفي أو سيارة ركوب أو سيارة بمقاعد يمكن إزالتها أو سيارة فان.</p> <p>23. بعض المستخدمين ليس لديهم الاستقلالية الكافية لاستخدام الجهاز وحدهم دون التعرض للخطر. على وجه الخصوص، الأطفال الذين تقل أعمارهم عن 14 عاماً والأشخاص الذين يعانون من إعاقات معينة يجب مراقبتهم و/ أو مساعدتهم عند استخدام الجهاز.</p> <p>24. من أجل تجنب حدوث أي ضرر محتمل للسمع، لا تستمع لمكبرات الصوت على مستوى صوتٍ عالٍ لمدة طويلة. سماع مكبرات الصوت وهي تصدر صوتاً شديداً يمكن أن يتلف أذن المستخدم ويتسبب في حدوث اضطرابات سمعية (صمم مؤقت أو دائم، طنين بالأذن، تهيؤات سماع ضوضاء، احتداد السمع). تعريض الأذنين لمستوى صوتٍ عالٍ (أعلى من 85 ديسيبل) لأكثر من ساعة يمكن أن يصيب حاسة السمع بتلف دائم.</p>	<p>15. استخدم فقط قطع الغيار التي توصي بها الشركة المصنعة.</p> <p>16. إذا كانت هناك كابلات أو أسلاك مُباعَة مع الجهاز، استخدمها بطريقة مناسبة كما هو مذكور في الدليل دون استبدالها ولا تعديلها.</p> <p>17. إذا كان الطاقم أو الأسلاك تتضمن منصهر، يجب استبداله بمنصهر من نفس السعة.</p> <p>18. لا تحاول إصلاح هذا الجهاز بنفسك. فتح هذا الجهاز يمكن أن يعرضك لجهد كهربائي خطير أو لأخطار أخرى.</p> <p>19. يجب إجراء جميع أعمال الصيانة بمعرفة شخص مؤهل. تكون الصيانة ضرورية عقب حدوث أي تلف للجهاز، مثل تلف الكابل أو قابس الكهرباء أو انسكاب سائل أو دخول أشياء داخل الجهاز أو التعرض للمطر أو للرطوبة أو التشغيل السيئ أو سقوط الجهاز.</p> <p>20. عند الحاجة إلى استبدال مكونات، تأكد أن فني الصيانة يستخدم المكونات المحددة من قبل الشركة المصنعة أو التي لها نفس خصائص القطعة الأصلية. المكونات غير المطابقة يمكن أن تسبب حرائق أو صدمات كهربائية أو مخاطر أخرى.</p> <p>21. بعد إجراء أي عملية صيانة أو إصلاح في الجهاز، اطلب من فني الصيانة إجراء اختبارات من أجل التحقق أن الجهاز يعمل بأمان.</p>	

طرق تركيب وثنيت مكبرات الصوت على أي سطح كان (على الأرضية أو شاسيه السيارة) تستوفي الشروط والمعايير السارية الخاصة بالتركيب والتنظيم الداخلي والسلامة وتوصيل الكابلات والمطابقة على الأسطح و/ أو الحوامل المعينة بهذه الشروط. بالإضافة لذلك، يمكن أن تهتز الأجزاء وتتلف الحوامل المثبتة عليها. ولهذا السبب يجب أن تتم عمليات التركيب بمعرفة مهني مؤهل ومطلع على معايير التركيب والسلامة. شركة Focal لا تعطي أي ضمان للحامل أو لتركيبه معين، وتنفذ تركيب مكبرات الصوت أمر يخص العميل. لا تُعد شركة Focal مسؤولة بأي حال من الأحوال في حالة وقوع حادث و/ أو أي عواقب أخرى أو تلف من أي نوع يكون مرتبطاً بتركيب مكبرات



لتسهيل ضمان شركة Focal-JMLab فقد أصبح من الممكن الآن تسجيل منتجك عبر الإنترنت: [www.focal.com/garantie](http://www.focal.com/garantie)



لقد اشتريت للتو منتجًا من منتجات Focal ونحن نشكرك على ذلك. مرحبًا بك في عالمنا، وهو عالم الدقة العالية. إن الابتكار والأصالة والامتياز والمتعة هي من قيمنا؛ هدفنا الوحيد هو أن نقدم لك صوتًا نقيًا وأصليًا ورائعًا. من أجل الاستفادة من كل أداء المنتج، قم بقراءة هذا الكتيب، واحتفظ به بعناية من أجل الرجوع إليه مستقبلاً.

توصيل الكابلات قبل التثبيت  
لا يمكنك تركيب الـ ISUB إلا بعد التوصيل بالاستعانة بالمواضع المخصصة لذلك الموجودة على الجهاز (شكل 1 و شكل 2 و شكل 3 و شكل 4).

التركيب  
احرص على استخدام براغي مناسبة للتثبيت على أرضية السيارة حتى لا تتلف الصندوق أو الحشوة في السيارة أو أجزاء أخرى من مكوناتها (شكل 7).

تحديد موضع مكبرات الصوت  
لقد تم تصميم مكبرات الصوت من الفئة من أجل تشغيل الأصوات الجهيرة بأكثر قدر من الجودة. ومع ذلك فإنه يستحسن اتباع بعض القواعد البسيطة من أجل تحسين أدائها، وضمان توازن نغمي جيد وصورة صوتية واقعية. احرص على وضع مكبر الصوت الجهيير أسفل مقعد السائق (شكل 6 و شكل 7). تأكد أنه لا يوجد شيء يخترق الشبكة، فإن هذا يمكن أن يتلف مكبرات الصوت ISUB النشطة.

#### ISUB Active 2.1

يتيح مكبر الصوت هذا تشغيل الأصوات الجهيرة بأكثر قدر من الجودة وكذلك تضخيم القنوات الأمامية للسيارة (شكل 3). في حالة التوصيل من مدخل RCA، أفضل القابس المخصص لهذا الغرض في أسلاك الكابل. احرص على الالتزام بهذه التعليمات بدقة لتجنب إتلاف الجهاز

#### احتياطات خاصة

العناية  
تقتصر أعمال العناية المطلوبة لمكبرات صوت ISUB على نفض الغبار باستخدام قطعة قماش جافة. وإذا اتسخت الشبكة، استخدم قطعة قماش رطبة. لا تستخدم مطلقًا المذيبات أو المنظفات أو المنتجات الكحولية أو المنتجات الأكلة أو المواد الكاشطة أو المواد المطهرة لتنظيف سطح مكبر الصوت.

فترة الترويض  
مكبرات الصوت المستخدمة هي عناصر ميكانيكية معقدة تتطلب فترة تكيف لتعمل بإمكانيتها على أفضل وجه. تختلف فترة الترويض هذه حسب الظروف التي تمت مواجهتها ويمكن أن تمتد عدة أسابيع. لتسريع هذه العملية، قم بتشغيل مكبرات الصوت لمدة 20 ساعة على مستوى صوت متوسط. وما إن تستقر خصائص مكبرات الصوت تمامًا، سوف تتمكن من الاستمتاع بأداء مكبرات ISUB الخاصة بك بالكامل.

#### شروط الضمان

مكبرات الصوت من Focal مشمولة بضمان يمنحه الموزع الرسمي لمكبرات Focal في بلدك. يزودك موزعك بجميع التفاصيل المتعلقة بالضمان. يمتد الضمان ليشمل على الأقل ما منح بموجب الضمان القانوني الساري في البلد الذي أصدرت فيه فاتورة الشراء الأصلية.

**Élimination correcte de ce produit.**

Ce marquage indique qu'au sein de l'UE, ce produit ne doit pas être jeté avec les autres déchets ménagers. Afin d'éviter tout risque pour l'environnement ou la santé humaine, le recycler de manière responsable pour encourager la réutilisation des ressources matérielles. Pour retourner votre appareil usagé, utiliser les systèmes de retour et de collecte disponibles ou contacter le revendeur auprès duquel vous avez acquis le produit. Ils pourront recycler le produit en toute sécurité.

FR

**Correct elimination of this product.**

This marking indicates that within the EU this product should not be disposed of with other household wastes. To prevent any risk to the environment or human health, please recycle them responsibly to encourage the reuse of material resources. To return your used device, please use the return and collection systems available, or contact the retailer where you purchased the product. They can recycle this product safely.

EN

**Ordnungsgemäße Entsorgung des Produkts.**

Diese Kennzeichnung weist darauf hin, dass dieses Produkt innerhalb der EU nicht mit anderen Haushaltsabfällen entsorgt werden darf.

Als Präventivmaßnahme für die Umwelt und die menschliche Gesundheit muss auf eine verantwortungsbewusste Wiederverwertung zur Förderung der Wiederverwendung von materiellen Ressourcen geachtet werden. Für die Rückgabe von Gebrauchtgeräten verwenden Sie bitte zur Verfügung stehende Rückgabe- und Recyclingsysteme oder wenden Sie sich an den Händler, bei dem Sie das Produkt erworben haben. Letzterer kann das Gerät sicher dem Wertstoffkreislauf zuführen.

DE

**Eliminación correcta de este producto.**

Este símbolo indica que este producto no debe eliminarse con el resto de residuos domésticos dentro de la UE. Con el objetivo de proteger el medioambiente y la salud pública, recicle de forma responsable para favorecer la reutilización de los recursos materiales. Para devolver su aparato usado, utilice los sistemas de devolución y recogida o póngase en contacto con el vendedor del producto. Este podrá proceder al reciclaje del producto de forma totalmente segura.

ES

**Corretto smaltimento di questo prodotto.**

Questa marcatura indica che, nell'UE, questo prodotto non deve essere smaltito insieme agli altri rifiuti domestici. A titolo preventivo per l'ambiente e la salute, deve essere riciclato in modo responsabile per favorire il riutilizzo delle risorse materiali. Per mandare indietro l'apparecchio usato, si prega di utilizzare il sistema di reso e raccolta o di contattare il rivenditore da cui è stato acquistato il prodotto, il quale potrà procedere a riciclare il prodotto in totale sicurezza.

IT

**Eliminação correta deste produto.**

Esta marca indica que, na UE, este produto não deve ser eliminado com outro lixo doméstico. Como medida de prevenção para o ambiente e para a saúde humana, deve ser reciclado de modo responsável, para promover a reutilização dos recursos materiais. Para devolver o seu dispositivo usado, recorra aos sistemas de devolução e recolha ou contacte o comerciante em que o produto foi adquirido. Este poderá proceder à reciclagem do produto com toda a segurança.

PT

**Prawidłowe użycie produktu.**

To oznaczenie informuje, że produktu nie należy usuwać wraz z innymi odpadami z gospodarstwa domowego na terenie UE. W celu ochrony środowiska i zdrowia człowieka, należy w sposób odpowiedzialny prowadzić recykling i wspierać ponowne wykorzystywanie materiałów. Aby zwrócić swoje urządzenie, należy skorzystać z systemu zwrotu i odbioru prowadzonego przez sprzedawcę detalicznego, u którego produkt został nabyty. Sprzedawca będzie w stanie w sposób bezpieczny przeprowadzić recykling produktu.

PL



#### Tuotteen asianmukainen hävittäminen.

Tämä merkintä osoittaa, että EU:ssa tätä tuotetta ei saa hävittää muiden kotitalousjätteiden mukana. Kierrätä se vastuullisesti ehkäistäksesi mahdollisia vaaroja ympäristölle tai ihmisten terveydelle ja edistääksesi aineellisten voimavarojen uudelleenkäyttöä. Palauta käytetty laite käyttämällä saatavilla olevia palautus- ja keräysjärjestelmiä tai ota yhteys jälleenmyyjään, jolta ostit tuotteen. He voivat kierrättää tämän tuotteen turvallisesti.



#### Правильная утилизация продукта.

Данная маркировка указывает на то, что в пределах ЕС этот продукт не может утилизироваться вместе с бытовым мусором. В целях предотвращения загрязнения окружающей среды и нанесения ущерба здоровью человека утилизируйте продукт должным образом, позволяющим произвести его повторную переработку. Для того чтобы вернуть бывшее в употреблении устройство, используйте системы возврата и сбора сырья либо обратитесь в пункт розничной торговли, в котором вы приобрели продукт, для организации повторной переработки с соблюдением всех норм безопасности.



#### Correcte verwijdering van dit product.

Deze markering geeft aan dat dit product in de EU niet samen met ander huishoudelijk afval mag worden weggegooid. Om het milieu en de gezondheid van de mens te beschermen, dient u het product op verantwoorde wijze te recyclen om hergebruik van materiële hulpbronnen te stimuleren. U kunt uw gebruikte apparaat retourneren bij een recyclepunt of milieustation, of neem contact op met de winkel waar u het product hebt gekocht. Zo kan het product op verantwoorde wijze worden gerecycled.



#### Korrekt avlägsnande av produkten.

Denna märkning anger att produkten inte ska kasseras med annat hushållsavfall inom EU. För att förhindra skada på miljö och människors hälsa, vänligen återvinn produkten ansvarsfullt för att främja återanvändning av materialresurserna. Använd tillgängliga återlämnings- och insamlingsystem för att återlämna din använda anordning, eller kontakta återförsäljaren som du köpte produkten av. De kan återvinna produkten säkert.



#### A termék helyes ártalmatlanítása.

Ez a jelölés azt jelzi, hogy a terméket nem szabad az EU területén az egyéb háztartási hulladékkal együtt kidobni. A lehetséges környezet- és egészségkárosodás elkerülése érdekében kérjük, hogy a hulladékot felelősen hasznosítsa újra, ezzel segítve a nyersanyagok újrahasznosítását. A használt eszközök visszaküldéséhez használja a rendelkezésre álló visszaküldési és gyűjtőrendszereket vagy forduljon a kiskereskedőhöz, akitől a terméket vásárolta. Ők elvégzik a termék biztonságos újrahasznosítását.



#### Pareiza, šī produkta, likvidācija.

Šīs marķējums norāda, ka Eiropas Savienībā šo produktu nedrīkst izmest kopā ar citiem sadzīves atkritumiem. Lai novērstu jebkādu risku videi vai cilvēku veselībai, lūdzam nodot produktu atsevišķai pārstrādei, lai veicinātu materiālo resursu atsevišķo izmantošanu. Lai atgrieztu savu lietoto ierīci, lūdzu, izmantojiet pieejamās atpakaļņošanas un savākšanas sistēmas, vai sazinieties ar izplatītāju, no kura iegādājāties šo produktu. Tas var droši pārstrādāt šo produktu.



#### Pravilno odlaganje tega izdelka.

Ta oznaka pomeni, da tega izdelka v EU ni dovoljeno odlagati z drugimi gospodinjskimi odpadki. V izognitev povzročanju morebitne škode za okolje ali človeško zdravje izdelek reciklirajte odgovorno, da omogočite ponovno uporabo materiala. Če želite rabljeno napravo vrniti, jo vrnite prek sistemov za vračanje in zbiranje, ki so na voljo, ali pa se obrnite na trgovca, pri katerem ste izdelek kupili, ki bo izdelek varno recikliral.



#### Správna likvidace tohoto výrobku.c.

Toto označení znamená, že výrobek v EU nelze likvidovat spolu s jiným domácím odpadem. Aby se předešlo možným škodám na životním prostředí či na lidském zdraví, výrobky zodpovědně recyklujte, podpořte tím opětovné využívání materiálů. Pro vrácení použitého výrobku využijte dostupné vratné a sběrné systémy nebo se spojte s maloobchodním prodejcem, kde jste výrobek zakoupili. Ti pak mohou výrobek bezpečně recyklovat.

**Σωστή απόρριψη αυτού του προϊόντος.**

Αυτή η σήμανση υποδεικνύει ότι το προϊόν αυτό δεν πρέπει να απορρίπτεται μαζί με άλλα οικιακά απορρίμματα εντός της ΕΕ. Για να αποφευχθεί τυχόν κίνδυνος για το περιβάλλον ή την ανθρώπινη υγεία, παρακαλείσθε να το ανακυκλώσετε υπεύθυνα για να προωθήσετε την επαναχρησιμοποίηση των υλικών πόρων. Για να επιστρέψετε τη μεταχειρισμένη συσκευή σας, χρησιμοποιήστε τα διαθέσιμα συστήματα επιστροφής και συλλογής ή επικοινωνήστε με το κατάστημα από το οποίο αγοράσατε το προϊόν. Αυτοί μπορούν να ανακυκλώσουν το προϊόν με ασφάλεια.

GR

**Tinkamas šio gaminio šalinimas.**

Šis ženklas reiškia, kad ES šalyse šio gaminio negalima išmesti su buitinėmis atliekomis. Norėdami išvengti pavojaus aplinkai arba žmonių sveikatai, atsakingai pasirūpinkite jo perdirimu, kad paskatintumėte pakartotinį medžiagų panaudojimą. Norėdami grąžinti panaudotą prietaisą, pasinaudokite esamomis atliekų grąžinimo ir surinkimo sistemomis arba kreipkitės į pardavėją, iš kurio įsigijote gaminį. Jie gali saugiai perdirbti šį gaminį.

LT

**Správna likvidácia tohto výrobku.**

Toto označenie určuje, že v rámci EÚ sa tento výrobok nesmie likvidovať spolu s komunálnym odpadom z domácností. Aby sa predišlo rizikám pre životné prostredie alebo ľudské zdravie, zabezpečte ich náležitú recykláciu, čím podporíte opätovné využívanie prírodných zdrojov. Ak chcete použité zariadenie vrátiť, využite na to dostupné systémy zberu a recyklácie odpadu alebo požiadajte o pomoc predajcu, u ktorého ste výrobok kúpili. Ten dokáže tento výrobok bezpečne recyklovať.

SK

**Selle toote õige kõrvaldamine.**

See märgis näitab, et ELis ei tohi seda toodet käidelda koos muude majapidamisjäätmetega. Ohu vältimiseks keskkonnale või inimeste tervisele viige need vastutustundlikult ümbertöötlusse, et soodustada materjaliresursside taaskasutamist. Oma kasutatud seadme tagastamiseks kasutage saadavalolevaid tagastus- ja kogumissüsteeme või võtke ühendust jaemüüjaga, kellelt te toote ostsite. Müüja võib selle toote ohutult ümbertöötlusse viia.

EE

**Korrekt eliminerings af dette produkt.**

Dette mærke indikerer, at dette produkt, i overensstemmelse med EU, ikke skal bortskaffes sammen med andet husholdningsaffald. For at undgå enhver risiko for miljøet eller menneskers sundhed, skal du genanvende det på ansvarlig vis og således fremme genbrug af materielle ressourcer. Hvis du ønsker at returnere din brugte enhed, skal du bruge de returnerings- og indsamlingsystemer, der er tilgængelige, eller kontakte forhandleren, hvor du købte produktet. De kan genbruge dette produkt på sikker vis.

DK

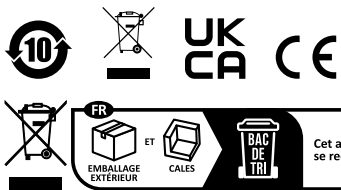

Points de collecte sur [www.quefairedemesdechets.fr](http://www.quefairedemesdechets.fr)



**PAP**

Raccolta differenziata.  
Verifica le disposizioni  
del tuo Comune.



Scansionare il codice QR per  
informazioni sullo smaltimento  
degli imballaggi  
Scan QR code for information  
on packaging disposal