

SMART 4K UHD FULL SUN, FULL SHADE & PARTIAL SUN OUTDOOR TV

SMART 4K UHD PLEIN SOLEIL, PLEINE OMBRE & SOLEIL PARTIEL TÉLÉVISEUR EXTÉRIEUR

SMART 4K UHD PLEIN SOLEIL, PLEINE OMBRE & SOLEIL PARTIEL TÉLÉVISEUR EXTÉRIEUR

MODEL/MODÈLE/MODELO: FDUB**CSA, FDUF**CSA, FDUP**CSA, FDUF**CSA-CA, FDUP**CSA-CA

QUICK START GUIDE/GUIDE DE DÉMARRAGE RAPIDE/
GUÍA DE INICIO RÁPIDO



Model	Lippert Item No.
FDUB43CSA	2021132330
FDUF43CSA	2021130705
FDUP43CSA	2021130709
FDUF43CSA-CA	2021135658
FDUP43CSA-CA	2021135662
FDUF50CSA	2021130706
FDUP50CSA	2021130710
FDUF50CSA-CA	2021135659
FDUP50CSA-CA	2021135663
FDUB55CSA	2021132194

Model	Lippert Item No.
FDUF55CSA	2021130707
FDUP55CSA	2021130711
FDUF55CSA-CA	2021135660
FDUP55CSA-CA	2021135664
FDUB65CSA	2021132196
FDUF65CSA	2021130708
FDUP65CSA	2021130712
FDUF65CSA-CA	2021135661
FDUP65CSA-CA	2021135665

This quick start guide will help you install and use the device properly. For further support and to download the complete user manual please visit www.furrion.com/support.

WHAT'S IN THE BOX

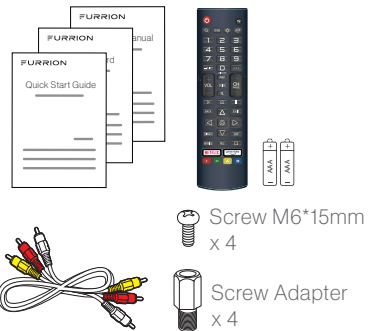

CONNECT

WARNING: Do not connect the power source before making connections. Open the cable access door to connect the cables.

NOTE: All external devices and cables shown in the diagram are for reference only and not included in the package.

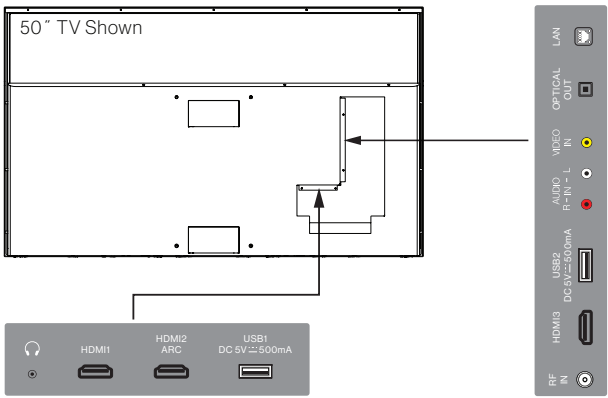

Easy TV connect guide

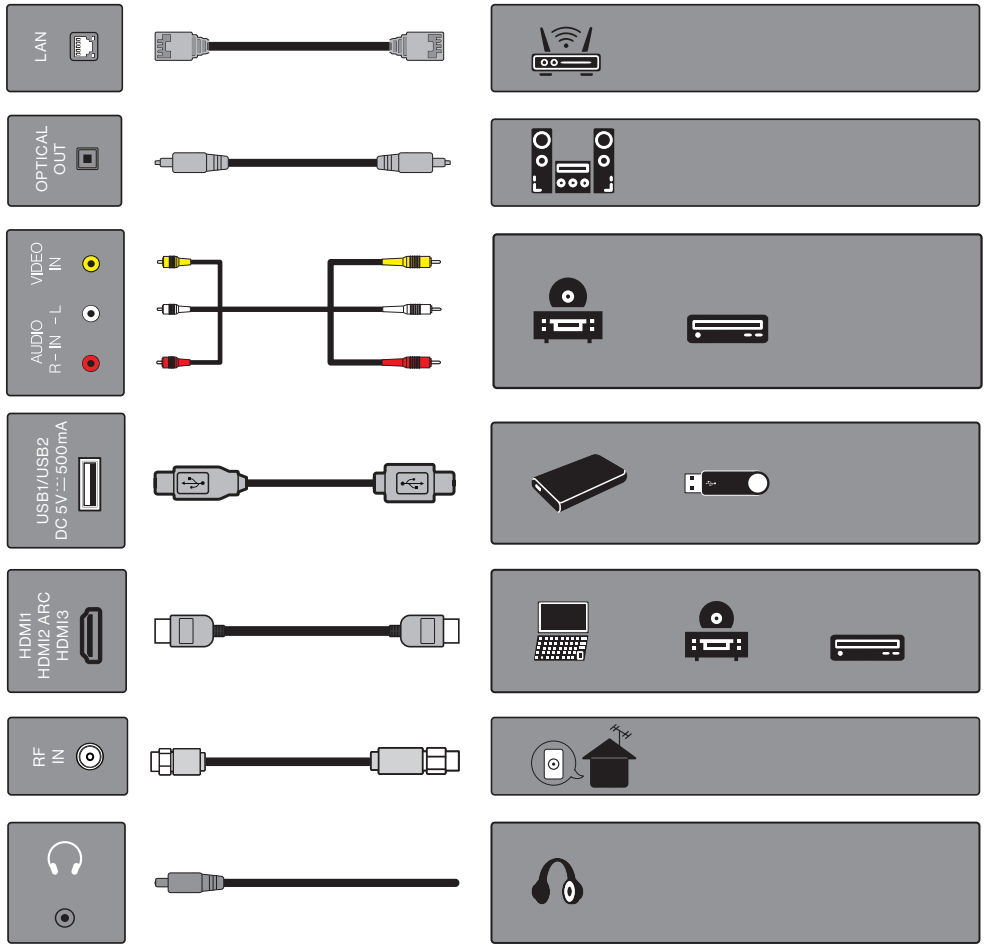

Cable management

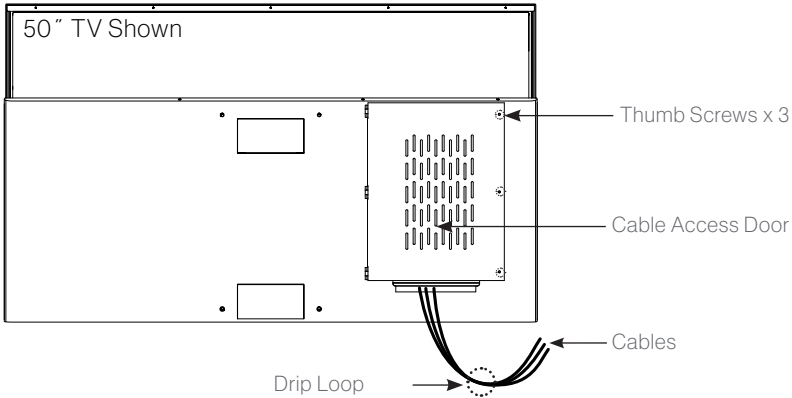

- After all connections are completed, lead all connecting cables downwards through the duct at the bottom of the cable access door.
- Leave a drip loop when cables enter the compartment. This will prevent water from dripping down the cord and possibly entering the door area.
- Close the door and tighten the thumb screws for the best weatherproof effect.

INSTALL

It is recommended you install the TV in an area shaded by trees, landscape and/or structures, or under a patio cover or gazebo.

	<p>Full Sun TV designed for direct bright sunlight outdoor spaces. (Model: FDUB43CSA, FDUB55CSA, FDUB65CSA)</p>
	<p>Full Shade (Covered gazebos, patios, porches) TV designed for fully shade outdoor spaces. (Model: FDUF43CSA, FDUF50CSA, FDUF55CSA, FDUF65CSA, FDUF43CSA-CA, FDUF50CSA-CA, FDUF55CSA-CA, FDUF65CSA-CA)</p>
	<p>Partial Sun (Pergolas, partially covered decks) TV designed for partial sun exposure and brighter outdoor spaces. (Model: FDUP43CSA, FDUP50CSA, FDUP55CSA, FDUP65CSA, FDUP43CSA-CA, FDUP50CSA-CA, FDUP55CSA-CA, FDUP65CSA-CA)</p>

NOTE: Connect all cables prior to mounting the TV on the wall or TV mount. The cable access door on the rear panel will be obstructed once the TV is mounted.

- Follow the installation guide supplied with the Wall-Mount Bracket when installing the TV.
- Choose an appropriate location and refer to the VESA pattern for mounting.

- It is recommended to contact a professional for installation and use at least two people to move or install the TV.

VESA MOUNTING PATTERN				
Model	Width (mm)	Height (mm)	Screw Size	Screw Quantity
43" TV	200	200	M6 * 15mm	4
50" TV	200	400		
55" and 65" TV	400	200		

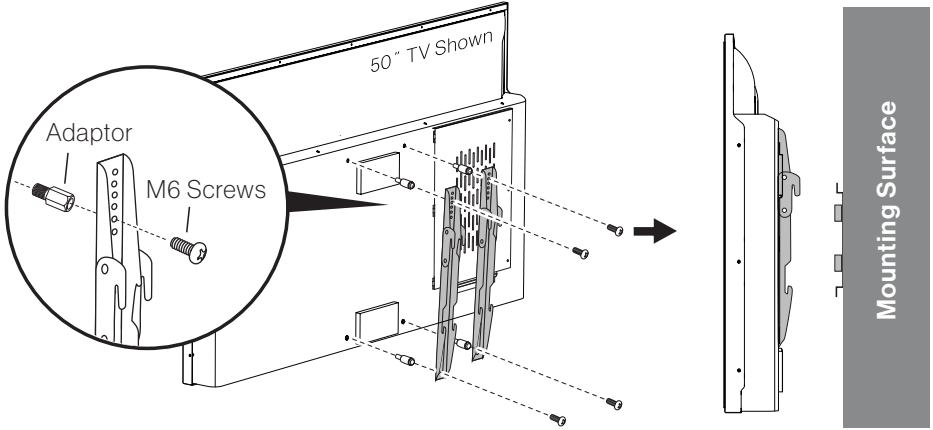

CONNECT POWER

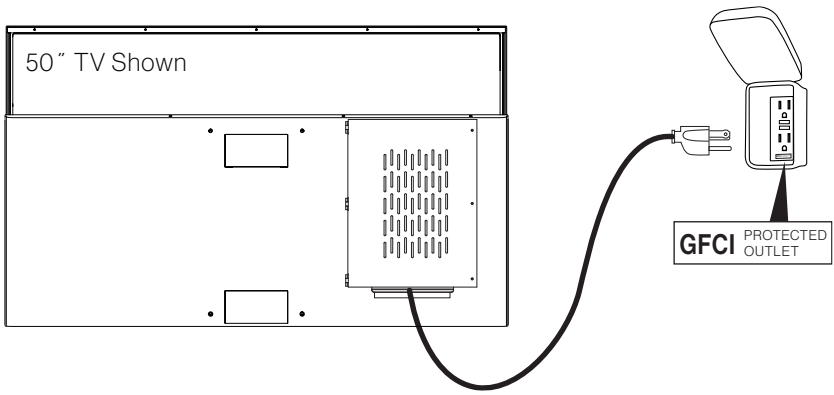

INSTALL REMOTE CONTROL BATTERY

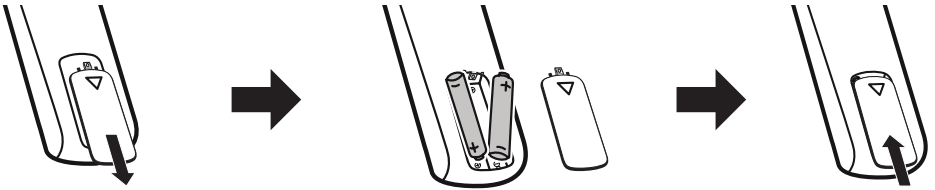

NOTE: Protect the remote control from an accidental spill with the silicone sleeve provided. Do not immerse the remote control in water, or expose it to rain to prevent damaging it.

GETTING STARTED WITH webOS TV

Initial Setup

Press the  button on the control panel or on the remote control to turn on the TV, follow the on-screen instructions to finish the initial setup.

Quick Operating

The home screen will be displayed automatically when the TV is turned on. If not, press the  button on the remote control to pop it up.

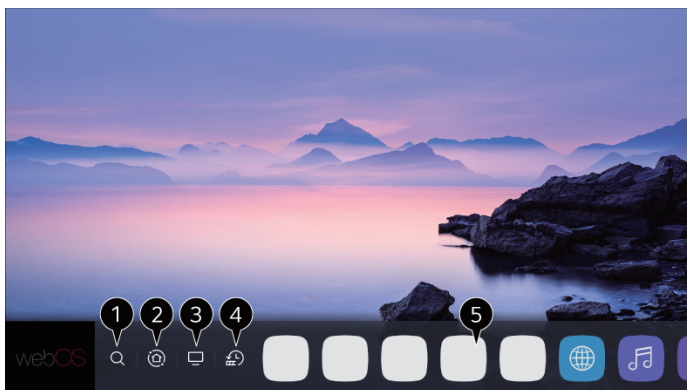

1 Launch search

Use $\Delta \nabla \triangleleft \triangleright$ buttons to navigate to and highlight Q , then press C to start searching. You can search for a variety of content and information using the desired search terms.

NOTE: You must connect to the network to use the search feature. The search results may vary depending on the channel, region, network settings, and whether you have agreed to the terms and conditions.

2 Use home dashboard

Use $\Delta \nabla \triangleleft \triangleright$ buttons to navigate to H or press and hold the H button to select home dashboard. You can select or control a device (mobile, external device, Home IoT Devices, etc.) connected to the TV.

3 Switch the TV input used recently

Use $\Delta \nabla \triangleleft \triangleright$ buttons to navigate to and focus on T , you can switch to the recently used TV input in the list quickly.

4 Run or close a recently used app

Long-press the H button or use $\Delta \nabla \triangleleft \triangleright$ buttons to navigate to and focus on A . You can run or close a recently used app in the list of preview area.

5 Run, move or delete the apps installed

Use $\Delta \nabla \triangleleft \triangleright$ buttons to navigate to and focus on the app, it will provide the preview of the app at the top. You can check or run useful features of the app and recommended content on the preview without entering into the app.

NOTE: Some apps may not provide the preview.

Modèle	Lippert Article No.
FDUB43CSA	2021132330
FDUF43CSA	2021130705
FDUP43CSA	2021130709
FDUF43CSA-CA	2021135658
FDUP43CSA-CA	2021135662
FDUF50CSA	2021130706
FDUP50CSA	2021130710
FDUF50CSA-CA	2021135659
FDUP50CSA-CA	2021135663
FDUB55CSA	2021132194

Modèle	Lippert Article No.
FDUF55CSA	2021130707
FDUP55CSA	2021130711
FDUF55CSA-CA	2021135660
FDUP55CSA-CA	2021135664
FDUB65CSA	2021132196
FDUF65CSA	2021130708
FDUP65CSA	2021130712
FDUF65CSA-CA	2021135661
FDUP65CSA-CA	2021135665

Ce guide de démarrage rapide vous aidera à installer et à utiliser correctement l'appareil. Pour obtenir une assistance supplémentaire et télécharger le manuel d'utilisation complet, veuillez consulter le site www.furrion.com/support

CONTENU DE LA BOÎTE

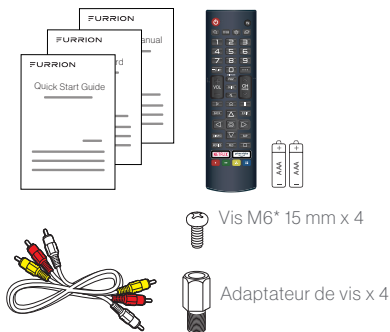

CONNECTER

AVERTISSEMENT : Ne branchez pas la source d'alimentation avant d'effectuer les connexions. Ouvrez la porte d'accès aux câbles pour les connecter.

REMARQUE : Tous les appareils et câbles externes illustrés dans le schéma sont donnés à titre indicatif et ne sont pas inclus dans l'emballage.

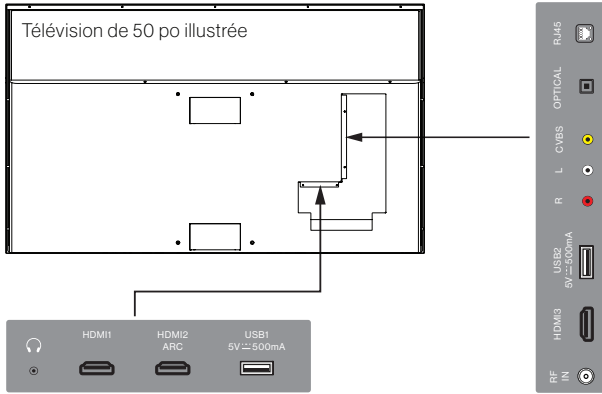

Guide de connexion facile de télévision

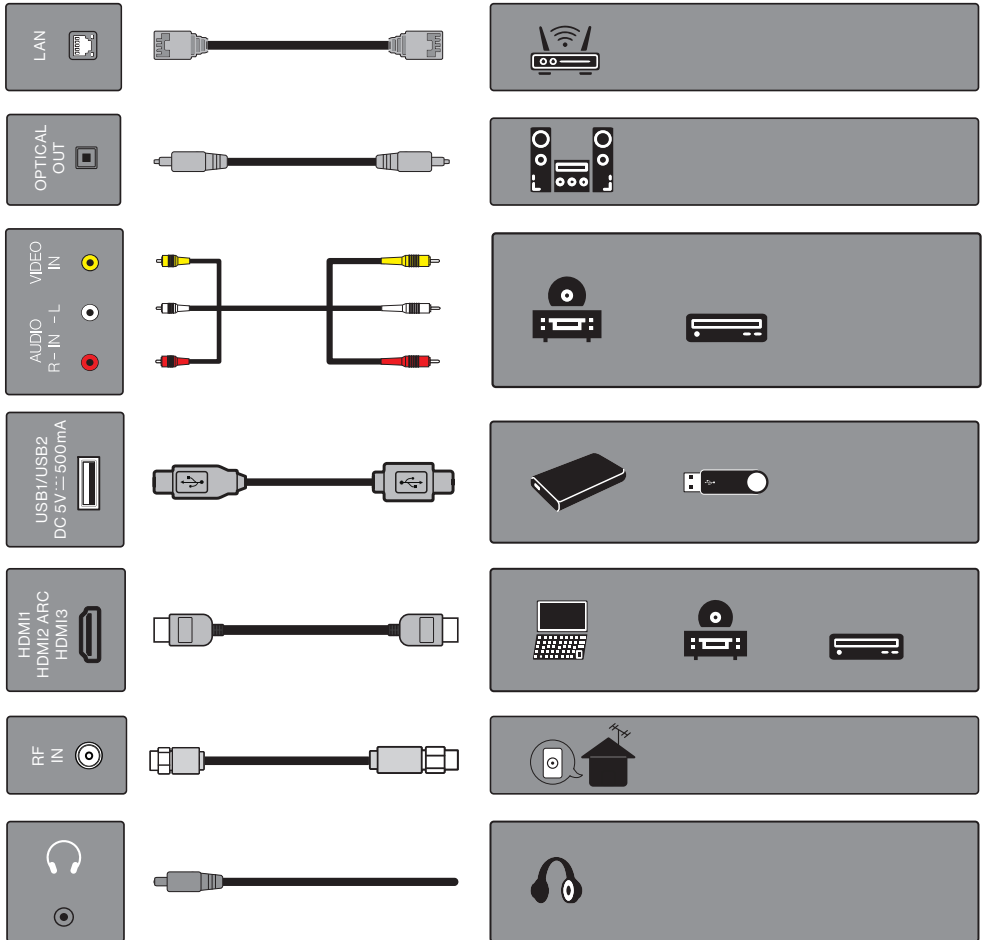

Gestion des câbles

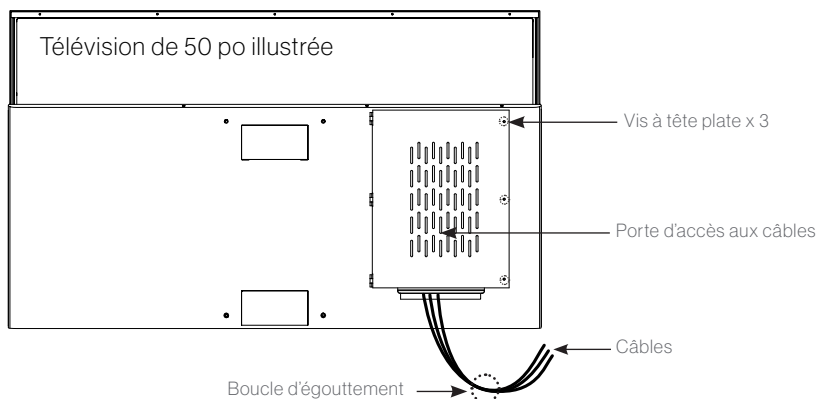

- Une fois tous les raccordements terminés, faites passer tous les câbles de connexion vers le bas par le conduit situé au bas de la porte d'accès aux câbles.
- Laissez une boucle d'égouttage lorsque les câbles entrent dans le compartiment. Cela empêchera l'eau de s'égoutter le long du câble et de pénétrer éventuellement dans la zone de la porte.
- Fermez la porte et serrez les vis à oreilles pour obtenir le meilleur effet d'étanchéité.

INSTALLER

Il est recommandé d'installer le téléviseur dans une zone ombragée par des arbres, des aménagements paysagers et/ou des structures, ou sous une couverture de patio ou un pavillon.

	<p>Plein soleil</p> <p>Téléviseur conçu pour les espaces extérieurs directement exposés au soleil. (Modèle : FDUB43CSA, FDUB55CSA, FDUB65CSA)</p>
	<p>Pleine ombre (pavillons couverts, patios, porches)</p> <p>Téléviseur conçue pour les espaces extérieurs entièrement ombragés. (Modèle : FDUF43CSA, FDUF50CSA, FDUF55CSA, FDUF65CSA, FDUF43CSA-CA, FDUF50CSA-CA, FDUF55CSA-CA, FDUF65CSA-CA)</p>
	<p>Soleil partiel (pergolas, terrasses partiellement couvertes)</p> <p>Téléviseur conçue pour une exposition partielle au soleil et des espaces extérieurs plus lumineux. (Modèle : FDUP43CSA, FDUP50CSA, FDUP55CSA, FDUP65CSA, FDUP43CSA-CA, FDUP50CSA-CA, FDUP55CSA-CA, FDUP65CSA-CA)</p>

REMARQUE : Connectez tous les câbles avant d'installer le téléviseur sur le mur ou le support de télévision. La porte d'accès aux câbles située sur le panneau arrière sera obstruée une fois

le téléviseur monté.

- Suivez le guide d'installation fourni avec le support de montage mural pour installer le téléviseur.
- Choisissez un emplacement approprié et reportez-vous au modèle VESA pour le montage.
- Il est recommandé de faire appel à un professionnel pour l'installation et d'utiliser au moins deux personnes pour déplacer ou installer le téléviseur.

MODÈLE DE MONTAGE VESA

Modèle	Largeur (mm)	Hauteur (mm)	Taille de la vis	Quantité de vis
43" TV	200	200	M6 * 15mm	4
50" TV	200	400		
55" et 65" TV	400	200		

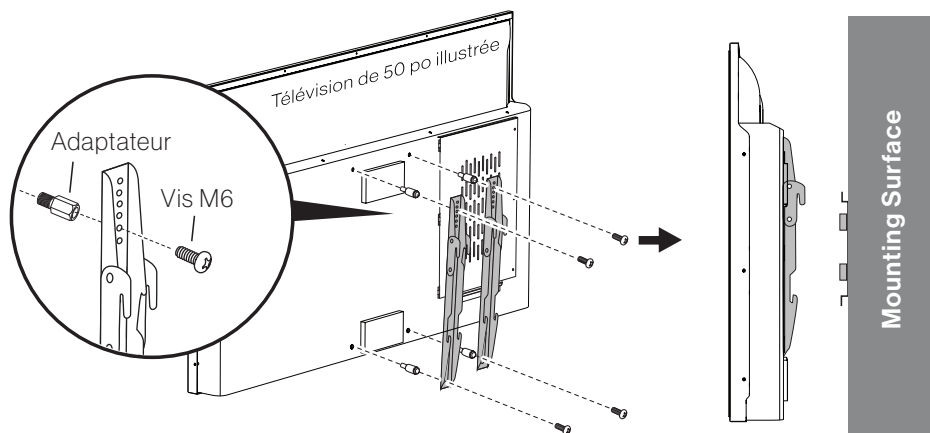

BRANCHER L'ALIMENTATION

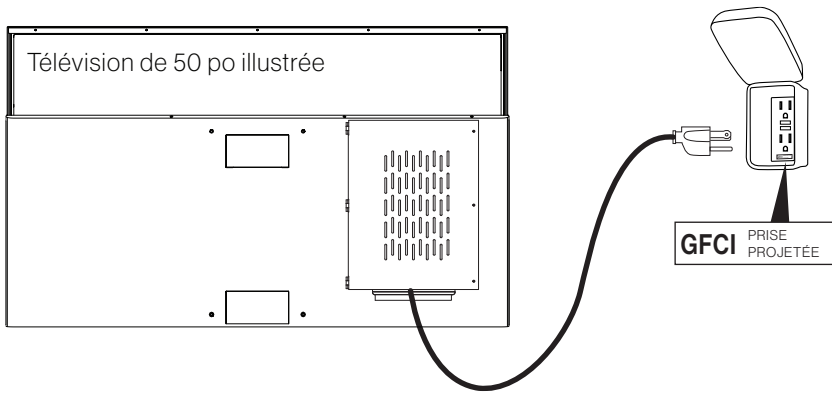

INSTALLER LA BATTERIE DE LA TÉLÉCOMMANDE

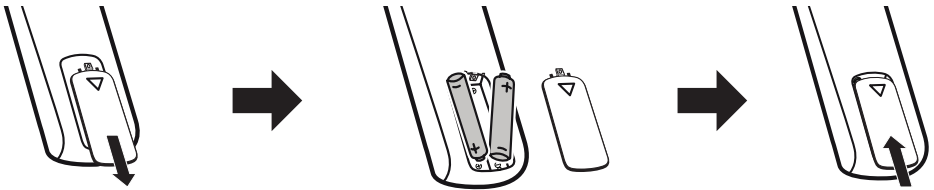

DÉMARRER AVEC webOS TÉLÉVISION

Configuration initiale

Appuyez sur le bouton  du panneau de commande ou de la télécommande pour allumer le téléviseur, puis suivez les instructions à l'écran pour terminer la configuration initiale.

Fonctionnement rapide

L'écran d'accueil s'affiche automatiquement lorsque le téléviseur est allumé. Si ce n'est pas le cas, appuyez sur le bouton  de la télécommande pour l'afficher.

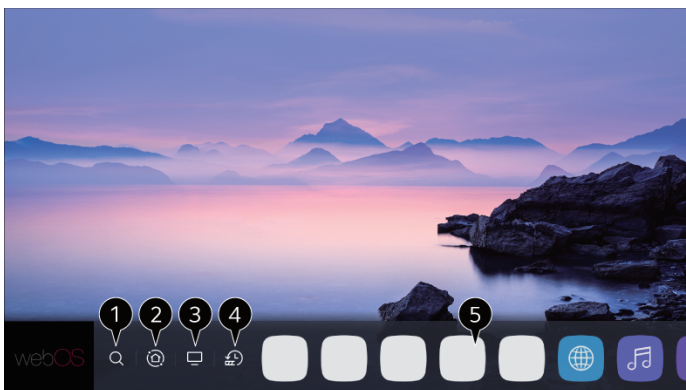

1 Lancer la recherche

Utilisez les boutons Δ ∇ \triangleleft \triangleright pour naviguer jusqu'au menu de recherche et le mettre en surbrillance, puis appuyez sur \odot pour lancer la recherche. Vous pouvez rechercher une variété de contenus et d'informations en utilisant les termes de recherche souhaités.

REMARQUE : Vous devez vous connecter au réseau pour utiliser la fonction de recherche. Les résultats de la recherche peuvent varier en fonction de la chaîne, de la région, des paramètres du réseau et du fait que vous avez accepté ou non les conditions générales.

2 Utiliser le tableau de bord d'accueil

Utilisez les boutons Δ ∇ \triangleleft \triangleright pour naviguer vers le tableau de bord d'accueil ou appuyez sur le bouton ⏏ et maintenez-le enfoncé pour sélectionner le tableau de bord d'accueil. Vous pouvez sélectionner ou contrôler un appareil (mobile, appareil externe, dispositifs Home IoT, etc.) connecté au téléviseur.

3 Changez l'entrée du téléviseur utilisée récemment

Utilisez les boutons Δ ∇ \triangleleft \triangleright pour naviguer et vous concentrer sur les récents, vous pouvez passer rapidement à l'entrée télévision utilisée récemment dans la liste.

4 Lancer ou fermer une application récemment utilisée

Appuyez longuement sur le bouton ⏏ ou utilisez les boutons Δ ∇ \triangleleft \triangleright pour naviguer et vous concentrer sur les récents. Vous pouvez exécuter ou fermer une application récemment utilisée dans la liste de la zone d'aperçu.

5 Exécuter, déplacer ou supprimer les applications installées

Utilisez les boutons Δ ∇ \triangleleft \triangleright pour naviguer et vous concentrer sur l'application, l'aperçu de l'application s'affichera en haut de la liste. Vous pouvez vérifier ou exécuter les fonctions utiles de l'application et le contenu recommandé dans l'aperçu sans entrer dans l'application.

REMARQUE : Certaines applications peuvent ne pas fournir l'aperçu.

Modèle	Lippert Artículo No.
FDUB43CSA	2021132330
FDUF43CSA	2021130705
FDUP43CSA	2021130709
FDUF43CSA-CA	2021135658
FDUP43CSA-CA	2021135662
FDUF50CSA	2021130706
FDUP50CSA	2021130710
FDUF50CSA-CA	2021135659
FDUP50CSA-CA	2021135663
FDUB55CSA	2021132194

Modèle	Lippert Artículo No.
FDUF55CSA	2021130707
FDUP55CSA	2021130711
FDUF55CSA-CA	2021135660
FDUP55CSA-CA	2021135664
FDUB65CSA	2021132196
FDUF65CSA	2021130708
FDUP65CSA	2021130712
FDUF65CSA-CA	2021135661
FDUP65CSA-CA	2021135665

Esta guía de inicio rápido lo ayudará a instalar y utilizar el dispositivo correctamente. Para obtener más ayuda y descargar el manual de usuario completo, visite www.furrion.com/support

QUÉ HAY EN LA CAJA

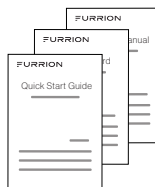

Tornillos M6*15 mm x 4

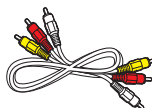

Adaptadores de tornillo x 4

CONECTE

ADVERTENCIA: No conecte a la fuente de alimentación antes de realizar las conexiones. Abra la puerta de acceso a los cables para conectarlos.

NOTA: Todos los dispositivos y cables externos que se muestran en el diagrama son solo de referencia y no se incluyen en el paquete.

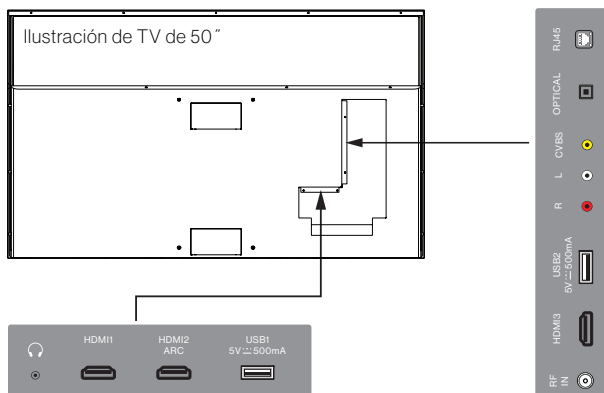

Guía fácil para conectar el televisor

<p>LAN</p>		
<p>OPTICAL OUT</p>		
<p>VIDEO IN R-IN -L</p>		
<p>USB/USB2 DC 5V --- 500mA</p>		
<p>HDMI1 HDMI2 ARC HDMI3</p>		
<p>RF IN</p>		

Español

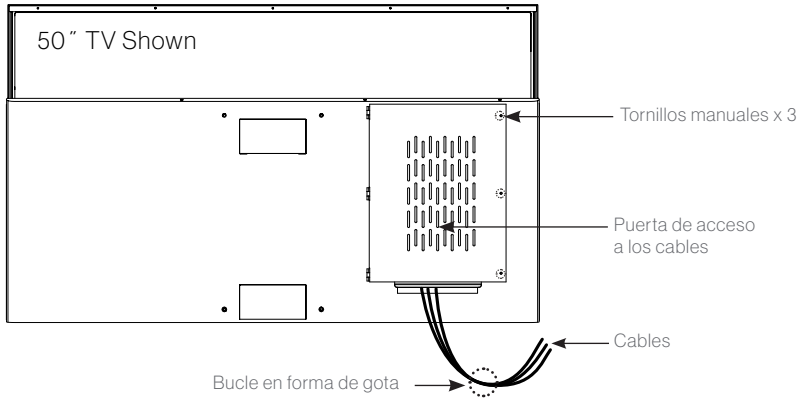

Manejo de cables



- Una vez realizadas todas las conexiones, guíe todos los cables de conexión hacia abajo a través del conducto que se encuentra en la parte inferior de la puerta de acceso a los cables.
- Deje un bucle en forma de gota cuando ponga los cables en el compartimento. Esto evitará que el agua caiga por el cable y entre en la zona de la puerta.
- Cierre la puerta y apriete los tornillos manuales para lograr una mayor impermeabilidad.

INSTALE

Se recomienda instalar el televisor en una zona cubierta por árboles, plantas o estructuras, o bajo una cubierta para patios o un gazebo.

	<p>Sol pleno</p> <p>Televisor diseñado para usar en espacios exteriores con luz solar directa. (Model: FDUB43CSA, FDUB55CSA, FDUB65CSA)</p>
	<p>Sombra total (Gazebos, patios y porches cubiertos)</p> <p>Televisor diseñado para espacios exteriores con sombra total. (Modelo: FDUF43CSA, FDUF50CSA, FDUF55CSA, FDUF65CSA, FDUF43CSA-CA, FDUF50CSA-CA, FDUF55CSA-CA, FDUF65CSA-CA)</p>
	<p>Sombra parcial (Pérgolas y terrazas parcialmente cubiertas)</p> <p>Televisor diseñado para espacios exteriores con sombra parcial y más luz. (Modelo: FDUP43CSA, FDUP50CSA, FDUP55CSA, FDUP65CSA, FDUP43CSA-CA, FDUP50CSA-CA, FDUP55CSA-CA, FDUP65CSA-CA)</p>

NOTA: Conecte todos los cables antes de instalar el televisor en la pared o en el soporte. La puerta de acceso a los cables que se encuentra en la parte trasera quedará obstruida una vez que se haya instalado el televisor.

- Cuando instale el televisor, siga la guía que se entrega con el soporte de pared.
- Elija una ubicación adecuada y consulte el estándar VESA para la instalación.
- Se recomienda contactar a un profesional para la instalación y que al menos dos personas trasladen o instalen el televisor.

ESTÁNDAR DE MONTAJE VESA

Modelo	Ancho (mm)	Alto (mm)	Tamaño de los tornillos	Cantidad de tornillos
43" TV	200	200	M6 * 15mm	4
50" TV	200	400		
55" y 65" TV	400	200		

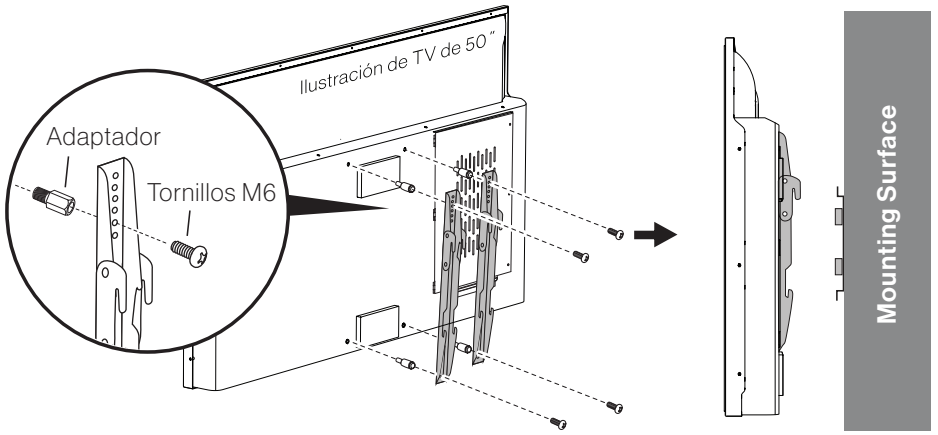

CONECTE EL CABLE DE ALIMENTACIÓN

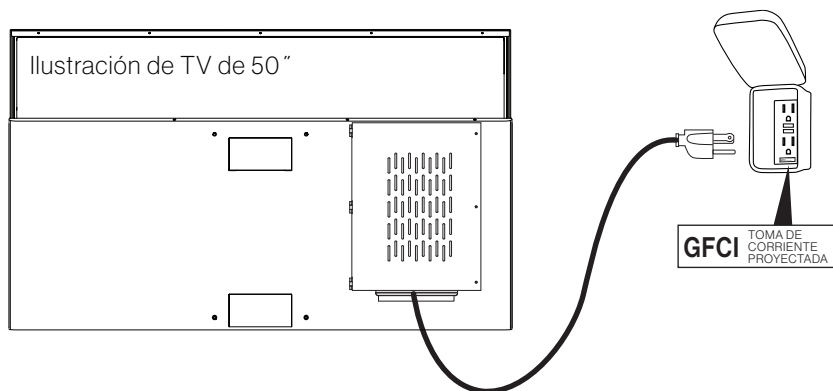

COLOQUE LAS PILAS EN EL CONTROL REMOTO

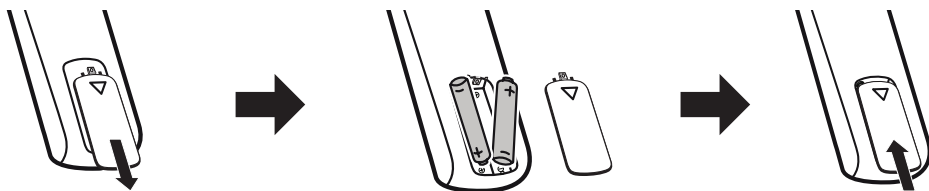

CÓMO EMPEZAR A USAR LA TV CON webOS

Configuración inicial

Presione el botón  del panel de control o del control remoto para encender el televisor y siga las instrucciones en pantalla para terminar la configuración inicial.

Funcionamiento rápido

La pantalla de inicio se mostrará automáticamente al encender el televisor. Si no la ve, presione el botón  del control remoto para que aparezca.

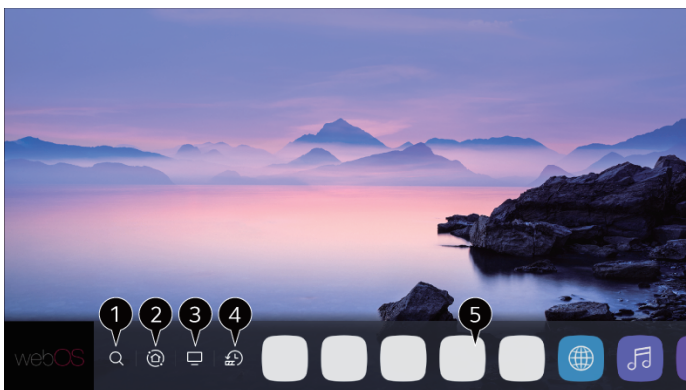

1 Realizar nueva búsqueda

Utilice los botones Δ ∇ \triangleleft \triangleright para navegar y ver el menú de búsqueda, luego presione $\textcircled{\text{C}}$ para empezar a buscar. Puede encontrar una gran variedad de contenidos e información utilizando los términos de búsqueda necesarios.

NOTA: Para utilizar la función de búsqueda, debe conectarse a la red. Los resultados de búsqueda pueden variar según el canal, la región, la configuración de la red y si aceptó los términos y condiciones.

2 Utilizar la pantalla inicial

Utilice los botones Δ ∇ \triangleleft \triangleright para navegar por la pantalla inicial o mantenga presionado el botón $\textcircled{\text{C}}$ para seleccionar la pantalla inicial. Puede seleccionar o controlar un dispositivo (móvil, dispositivo externo, dispositivos IoT domésticos, etc.) que esté conectado al televisor.

3 Cambiar la entrada de TV utilizada recientemente

Utilice los botones Δ ∇ \triangleleft \triangleright para navegar y ver los más recientes, puede cambiar rápidamente a la entrada de TV utilizada recientemente desde la lista.

4 Abrir o cerrar una aplicación utilizada recientemente

Mantenga presionado el botón $\textcircled{\text{H}}$ o utilice los botones Δ ∇ \triangleleft \triangleright para navegar y ver los más recientes. Puede abrir o cerrar una aplicación utilizada recientemente desde la lista que se encuentra en la vista previa.

5 Abrir, mover o eliminar las aplicaciones instaladas

Utilice los botones Δ ∇ \triangleleft \triangleright para navegar y seleccionar la aplicación, se mostrará una vista previa en la parte superior. Puede ver o activar las funciones útiles de la aplicación y los contenidos recomendados desde la vista previa sin necesidad de entrar en la aplicación.

NOTA: Algunas aplicaciones no tienen la vista previa.



The contents of this manual are proprietary and copyright protected by Lippert. Lippert prohibits the copying or dissemination of portions of this manual unless prior written consent for an authorized Lippert representation has been provided.

Any unauthorized use shall void any applicable warranty. The information contained in this manual is subject to change without notice and at the sole discretion of Lippert. Revised editions are available for free download from lippert.com.

Please recycle all obsolete materials.

For all concerns or questions, please contact Lippert
Ph: 432-LIPPERT (432-547-7378) | Web: lippert.com | E-mail:
customerservice@lci1.com