



Installation Instructions

Portable Dishwashers

If you have questions, call GE Appliances at 800.GE.CARES (800.432.2737) or visit our website at: GEAppliances.com. In Canada, please call 1.800.561.3344 or visit www.geappliances.ca

 **BEFORE YOU BEGIN**
Read these instructions completely and carefully.

- ⚠ WARNING**
- To reduce the risk of electric shock, fire, or injury to persons, the installer must ensure that the dishwasher is completely enclosed at the time of installation.
 - **FOR PERSONAL SAFETY:** Do not use an extension cord or adapter plug with this appliance.
 - The improper connection of the equipment grounding conductor can result in a risk of electric shock. Check with a qualified electrician or service representative if you are in doubt that the appliance is properly grounded.
 - Excessive Weight Hazard – Use two or more people to move and install dishwasher. Failure to do so can result in back or other injury.
 - Tip-Over Hazard – Do not push down on an open door. Failure to follow these instructions can result in death, serious injury or cuts.

- FOR YOUR SAFETY**
- Read and observe all **WARNINGS** and **CAUTIONS** shown throughout these instructions.
- While performing installations described in this booklet, gloves, safety glasses or goggles should be worn.
- IMPORTANT** – Observe all governing codes and ordinances.
- **Note to Installer** – Be sure to leave these instructions for the consumer’s and local inspector’s use.
 - **Note to Consumer** – Keep these instructions with your Owner’s Manual for future reference.
 - **Skill Level** – Installation of this dishwasher requires basic mechanical, electrical and plumbing skills. **Proper installation is the responsibility of the installer. Product failure due to improper installation is not covered under the GE Appliances Warranty. See Warranty information.**
 - **Completion Time – 1 to 3 Hours.** New installations require more time than replacement installations.
- IMPORTANT** – If you received a damaged dishwasher, you should immediately contact your dealer or builder. Your dishwasher is a water heating appliance.

PARTS SUPPLIED:

Faucet adapter kit included in Installation Package.

 Faucet Adapter	 Casters	 Thin and thick washers
---	--	---

 Unicouple – Attached to dishwasher and stored in pocket on back of dishwasher

TOOLS YOU WILL NEED:

 Pliers	 Small Hammer
--	---

**READ CAREFULLY
KEEP THESE INSTRUCTIONS**



0120501699C

31-4000205 03-19 GEA

Installation Preparation

PREPARE ELECTRICAL WIRING

⚠ WARNING FOR PERSONAL SAFETY: Do not use an extension cord or adapter plug with this appliance.

ELECTRICAL REQUIREMENTS

Be sure that the electrical connection and wire size are adequate and in conformance with the National Electric Code, ANSI/NFPA 70 – latest edition, and all local codes and ordinances.

This appliance must have:

- 120V, 60Hz, AC-only, 15-ampere or 20-ampere, fused electrical supply.
- Wiring must be 2 wire with ground and rated for 75°C (167°F).
- If the electrical supply does not meet the above requirements, call a licensed electrician before proceeding.

It is recommended to have:

- A circuit breaker or time-delay fuse.
- A properly grounded individual branch circuit.

- Your dishwasher circuit should not be used for any other appliance while the dishwasher is in operation since the dishwasher requires a full capacity of the circuit.

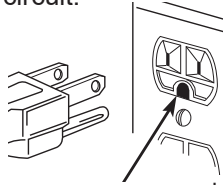

- If the wall receptacle you plug the dishwasher's power cord into is controlled by a switch, turn on the switch. Ensure proper ground exists before use

⚠ WARNING

Do not, under any circumstances, cut or remove the third grounding prong from the power cord.

Grounding Instructions—Power Cord Models

This appliance must be grounded. In the event of a malfunction or breakdown, grounding will reduce the risk of electric shock by providing a path of least resistance for electric current.

This appliance is equipped with a cord having an equipment grounding conductor and a grounding plug. The plug must be plugged into an appropriate outlet that is installed and grounded in accordance with all local codes and ordinances.

⚠ WARNING

The improper connection of the equipment grounding conductor can result in a risk of electric shock. Check with a qualified electrician or service representative if you are in doubt that the appliance is properly grounded. Do not modify the plug provided with the appliance, if it will not fit the outlet, have a proper outlet installed by a qualified technician.

Installation Instructions

STEP 1 INSTALL CASTERS

⚠ WARNING - Excessive Weight Hazard

Use two or more people to move and install the dishwasher.
Failure to do so may result in back or other injury.

- Move the dishwasher close to its intended use and storage location.
- Place two shipping corner posts or other protective material behind it.
- Carefully lay the dishwasher over onto its side and rest it on the protective surface.

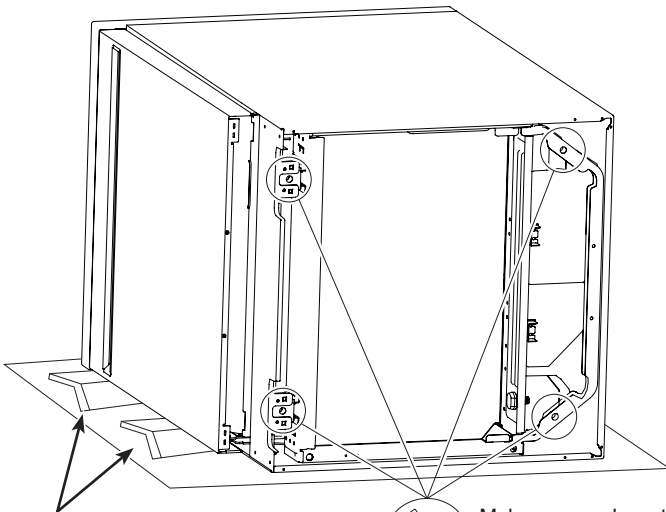

Shipping corner posts or other protective material



Make sure each caster is completely seated and secured in place

- Firmly push casters into holes as shown. Casters must be inserted completely. Pull on each caster to make sure they are secured in position.

NOTE: It may be helpful to place a piece of wood between the caster wheels and then lightly tap the wood with a hammer.

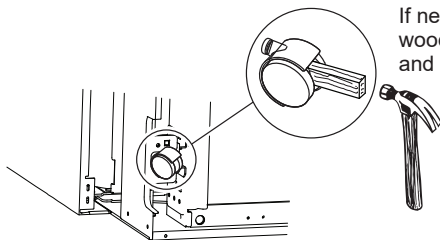

If needed, place block of wood between wheels and tap it to seat

- Carefully upright the dishwasher onto its casters.

⚠ WARNING - Tip-Over Hazard

Do not push down on an open door.
Failure to follow these instructions can result in death, serious injury or cuts.

STEP 2 INSTALL FAUCET ADAPTER

The special faucet adapter supplied with your dishwasher must be attached to the sink faucet before you can use your dishwasher.

The faucet adapter is designed to fit standard spouts having internal or external threads. **You will find the adapter and two washers in the faucet adapter packet in your dishwasher.**

Attach the Faucet Adapter

- To install faucet adapter, first remove the old aerator or trim ring on your faucet spout.

External Threads

- If faucet has external threads: Insert the thinner of the two washers into the faucet adapter and attach it to the faucet spout.
- Tighten with pliers.

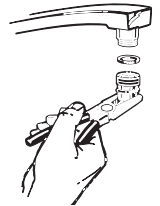

Internal Threads

- If faucet has internal threads: Insert both of the washers into the faucet adapter and attach it to the faucet spout.
- Tighten with pliers.



Non-Standard Threads

- If the faucet adapter threads do not match your faucet spout, your local hardware or plumbing supply store normally has additional fittings to adapt your faucet spout to the special faucet adapter.

⚠ CAUTION A sink spray attachment hose can burst if it is installed on the same faucet as your dishwasher. We suggest that you disconnect the sink spray attachment, if your sink has one, and place a cap over the opening.

Installation Instructions

STEP 3 CONNECT THE UNICOUPLE TO THE FAUCET

- Run garbage disposer, if you have one, to clean out the disposer and thus allow water to drain from the sink through the disposer and down the drain.
- Run hot water faucet to purge cold water from the hot water line. The hot water must be between 120°F and 150°F for best wash performance.
- Roll the dishwasher to a position just in front of the sink.
- Pull the unicumple and its hoses completely out from storage compartment at rear of the dishwasher.
- Attach the unicumple to the faucet adapter following the three steps below:
 - Depress the locking collar at the top of the unicumple.
 - Place the unicumple completely over the faucet adapter.
 - Release the locking collar. The unicumple should now be locked onto the faucet adapter.
- Turn on the hot water faucet and check for leaks. If a leak is detected, disconnect the unicumple, and refer to Step 4.

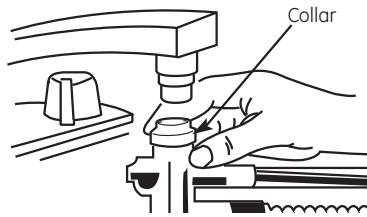

NOTE: The unicumple's small hose carries water from the faucet to the dishwasher. The large hose carries water from the dishwasher to the sink. Orient the faucet with the unicumple attached so water from the unicumple will run into the sink drain.

STEP 4 FAUCET ADAPTER LEAK

Skip this step if no unicumple leak was observed.

If a unicumple leak was observed in Step 3, take whatever actions are necessary to repair the leak. This may be as simple as tightening the faucet adapter. Or, it may require the services of a plumber if water is leaking from the interface between the moveable faucet arm and the fixed part of the faucet fastened to the sink.

STEP 5 PRETEST CHECK LIST

Review this list after connecting your dishwasher to avoid charges for a service call that is not covered by your warranty.

- Open the door and remove all foam and paper packaging.
- Locate the Owner's Manual.
- Read the Owner's Manual to familiarize yourself with the operation of the dishwasher.
- Remove the protective film, if present, from the control panel, door and cabinet.
- Add 2 quarts of water to the bottom of the dishwasher to lubricate the pump seal.
- Plug power cord into outlet.
- Close and latch dishwasher door.
- Start dishwasher.

HOW TO DISCONNECT DISHWASHER

STEP 1 REMOVE POWER FROM DISHWASHER

- Unplug the dishwasher.
- Feed power cord back into its storage location.

STEP 2 REMOVE UNICOUPLE FROM FAUCET

- Turn off hot water.
- Relieve water pressure from the unicumple assembly before disconnecting it from the faucet by depressing the red pressure relief button on the unicumple.
- Depress the locking collar and remove the unicumple from the faucet.
- Drain excess water from the unicumple by holding it below sink level and allowing excess water to run from the hoses into a pan or similar container to catch the water.
- Feed the unicumple and hoses back into their storage pocket.

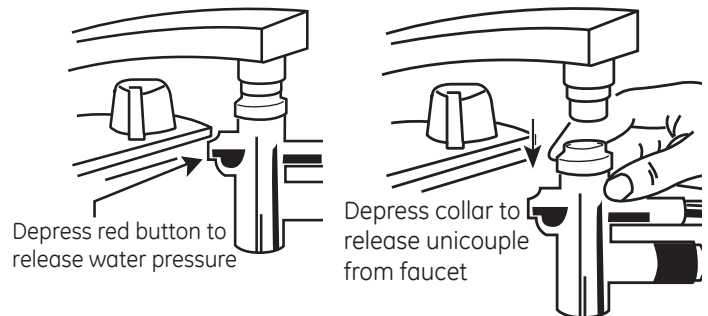

- If the sink is 34" or higher from the floor, the excess water in unicumple hoses cannot be drained directly into the sink. It will be necessary to drain excess water from hoses into a bowl or suitable container that is held outside and lower than the sink.

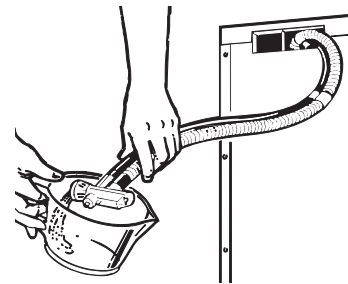

STEP 3 STORE DISHWASHER

- Close the dishwasher door.
- Roll the dishwasher into its storage location.

SPECIFICATIONS SUBJECT TO CHANGE WITHOUT NOTICE



GE APPLIANCES
Appliance Park
Louisville, KY 40225



Instructions D'Installation

Lave-vaisselle portatif

Pour toute question, composez le 1-800.561.3344 ou visitez notre site web: www.electromenagersge.ca



AVANT DE COMMENCER

Veillez lire attentivement toutes les directives qui suivent.

⚠ AVERTISSEMENT

- Pour réduire les risques de choc électrique, d'incendie ou de blessures, l'installateur doit s'assurer que le lave-vaisselle est complètement encastré au moment de l'installation.
- **POUR VOTRE SÉCURITÉ PERSONNELLE:** N'utilisez pas une rallonge électrique ou un adaptateur de fiche avec cet appareil.
- Un branchement inadéquat du conducteur de mise à la terre peut présenter des risques de choc électrique. Si vous n'êtes pas certain que l'appareil est correctement mis à la terre, consultez un réparateur ou un électricien qualifié.
- Risque de poids excessif – Deux personnes ou plus sont requises pour déplacer et installer ce lave-vaisselle. L'omission de procéder ainsi peut occasionner des blessures, notamment au dos.
- Risque de basculement – Ne poussez pas une porte ouverte vers le bas. L'omission de suivre ces instructions peut causer la mort ou des blessures sévères, notamment des coupures.

POUR VOTRE SÉCURITÉ

Veillez lire et observer toutes les **AVERTISSEMENT** et **ATTENTION** données dans les présentes directives. Pour effectuer l'installation décrite dans les présentes directives, il faut porter des gants et des lunettes de sécurité.

IMPORTANT – Observez tous les codes et ordonnances en vigueur.

- **Note à l'installateur** – Veillez laisser les présentes directives au consommateur pour l'inspecteur local.
- **Note au consommateur** – Veillez conserver les présentes directives avec votre Manuel d'utilisation pour consultation ultérieure.
- **Compétences requises** – L'installation de ce lave-vaisselle exige des compétences de base en mécanique, en électricité et en plomberie. **L'installateur est responsable de la qualité de l'installation. Toute défaillance du produit attribuable à une installation inadéquate n'est pas couverte par la Garantie de GE Appliances. Reportez-vous à la Garantie du produit.**
- **Durée de l'installation** – **Entre 1 et 3 heures.** L'installation d'un nouveau lave-vaisselle exige plus de temps que le remplacement d'un ancien modèle.

IMPORTANT – Si le lave-vaisselle que vous avez reçu est endommagé, communiquez immédiatement avec votre détaillant ou l'entrepreneur en construction.

Votre lave-vaisselle est un appareil qui chauffe l'eau.

**À LIRE ATTENTIVEMENT
CONSERVEZ CES INSTRUCTIONS**

PIÈCES FOURNIES :

Nécessaire d'adaptation du robinet fourni dans le paquet d'installation.

Adaptateur de robinet



Roulette



Rondelle mince et épaisse

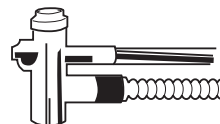
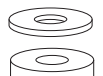

Unicouple – fixé au lave-vaisselle et rangé dans une pochette à l'arrière du lave-vaisselle

OUTILLAGE NÉCESSAIRE :



Pincettes



Petit marteau

Préparation pour l'installation

PRÉPARATION POUR LE BRANCHEMENT ÉLECTRIQUE

⚠ AVERTISSEMENT POUR VOTRE SÉCURITÉ PERSONNELLE: N'utilisez pas une rallonge électrique ou un adaptateur de fiche avec cet appareil.

ALIMENTATION ÉLECTRIQUE

Assurez-vous que le branchement électrique et le calibre du fil sont adéquats et conformes avec la version récente de la norme ANSI/NFPA 70, le Code national de l'électricité, tous les règlements et toutes les ordonnances de votre région.

L'alimentation électrique de cet appareil doit être :

- 120 V, 60 Hz, en courant alternatif seulement, avec un fusible de 15 ou 20 A.
- Le câble électrique doit posséder deux fils, plus un fil de mise à la terre, et résister à une température nominale de 75 °C (167 °F).
- Si votre alimentation électrique ne répond pas à ces exigences, appelez un électricien agréé avant de poursuivre l'installation.

Nous recommandons d'avoir :

- Un disjoncteur ou fusible temporisé.
- Un circuit de dérivation individuel mis à la terre approprié.
- Le circuit du lave-vaisselle ne doit pas être utilisé pour un autre appareil quand le lave-vaisselle est en marche, car le lave-vaisselle utilise la capacité totale du circuit.
- Si la prise murale dans laquelle le cordon du lave-vaisselle est branché est commandée par un interrupteur, mettez l'interrupteur en position de marche.

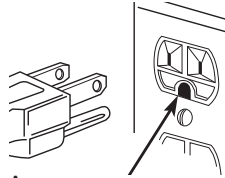

Assurez-vous que la mise à la terre soit correcte avant toute utilisation.

⚠ AVERTISSEMENT

Ne coupez ou n'enlevez jamais, sous aucun prétexte, la troisième broche de mise à la terre du cordon d'alimentation.

Instructions de mise à la terre – Modèles avec un cordon d'alimentation

Cet appareil doit être mis à la terre. En cas de mauvais fonctionnement ou de panne, la mise à la terre réduit le risque de choc électrique en fournissant au courant électrique un chemin de moindre résistance. Cet appareil est équipé d'un cordon, muni d'un conducteur de mise à la terre de l'appareil et d'une fiche de mise à la terre. La fiche doit être branchée dans une prise appropriée, elle-même correctement installée et raccordée à la terre, conformément à tous les codes et réglementations locales.

⚠ AVERTISSEMENT

Une connexion incorrecte de ce fil de terre pourrait provoquer un risque de choc électrique. Vérifiez auprès d'un électricien qualifié ou d'un technicien de maintenance si vous n'êtes pas sûr que votre appareil soit correctement mis à la terre. Ne modifiez pas la fiche fournie avec l'appareil ; si celle-ci n'est pas adaptée à la prise murale existante, faites installer une prise appropriée par un technicien qualifié.

Instructions d'installation

ÉTAPE 1 INSTALLATION DES ROULETTE

⚠ AVERTISSEMENT - Risque lié poids excessif

Deux personnes ou plus sont requises pour déplacer et installer le lave-vaisselle.

L'omission de prendre cette précaution peut causer une blessure au dos ou à une autre partie du corps.

- Déplacez le lave-vaisselle à proximité de l'emplacement prévu pour son utilisation ou son rangement.
- Placez deux montants d'angle d'expédition ou un autre matériel de protection derrière le lave-vaisselle.
- Déposez avec soin le lave-vaisselle sur son côté et sur la surface de protection.

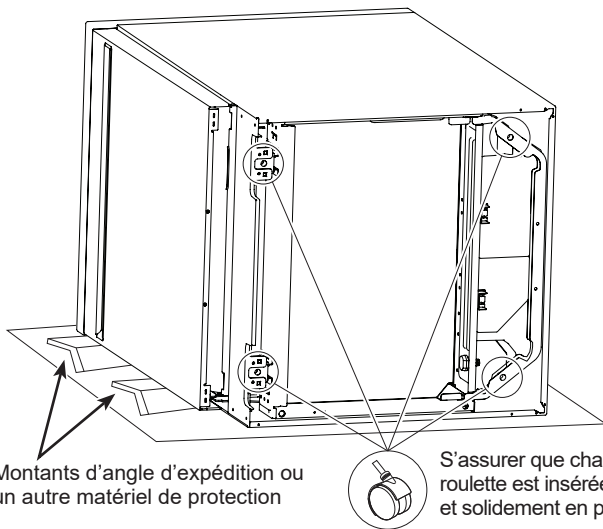

Montants d'angle d'expédition ou un autre matériel de protection

S'assurer que chaque roulette est insérée à fond et solidement en place

- Poussez fermement les roulettes dans les trous comme illustré. Les roulettes doivent être insérées à fond. Tirez sur chaque roulette pour vérifier qu'elles sont solidement en place.

REMARQUE : Pour faciliter l'insertion, on peut placer une pièce de bois entre les deux parties d'une roulette et taper légèrement la pièce de bois avec un marteau.

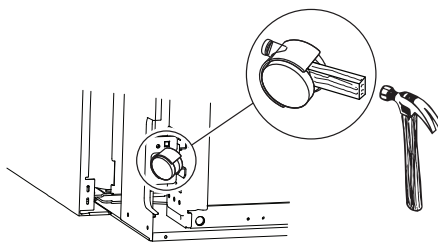

Si nécessaire, placer une pièce de bois entre les deux parties de roulette et taper pour insérer

- lacez avec soin le lave-vaisselle à l'endroit sur ses roulettes.

⚠ WARNING - Risque de basculement

Ne poussez pas une porte ouverte vers le bas.

L'omission de suivre ces instructions peut causer la mort ou des blessures sévères, notamment des coupures.

ÉTAPE 2 INSTALLATION DE L'ADAPTATEUR DU ROBINET

L'adaptateur de robinet spécial fourni avec le lave-vaisselle doit être monté sur le robinet de l'évier avant de pouvoir utiliser le lave-vaisselle.

L'adaptateur de lave-vaisselle est conçu pour installation sur les becs standards avec des filets internes ou externes. **L'adaptateur et deux rondelles se trouvent dans la pochette d'adaptateur de robinet dans le lave-vaisselle.**

Fixation de l'adaptateur du robinet

- Pour installer l'adaptateur de robinet, il est d'abord nécessaire de déposer l'ancien aérateur ou la bague décorative du bec du robinet.

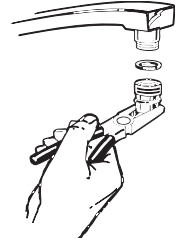

Filets externes

- Robinets à filets externes : Insérez la rondelle mince dans l'adaptateur du robinet et installez-le sur le bec du robinet.
- Serrez avec une pince.

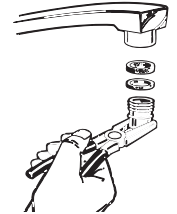

Filets internes

- Robinets à filets internes : Insérez les deux rondelles dans l'adaptateur du robinet et installez-le sur le bec du robinet.
- Serrez avec une pince.

Filets non standard

- Si les filets de l'adaptateur ne correspondent pas à ceux du robinet, votre quincaillerie ou fournisseur de plomberie local propose probablement des raccords supplémentaires pour adapter le bec du robinet à l'adaptateur spécial du robinet.

⚠ ATTENTION Une douchette peut exploser si elle est installée sur le même robinet que votre lave-vaisselle. Nous recommandons de débrancher la douchette et de mettre un capuchon sur l'ouverture.

Instructions d'installation

ÉTAPE 3 BRANCHEMENT DU RACCORD UNICOUPLE AU ROBINET

- Faites fonctionner le broyeur de déchets, si installé, pour nettoyer ce dernier et permettre ainsi à l'eau de s'écouler de l'évier dans le broyeur d'ordures puis vers les égouts.
- Ouvrez le robinet d'eau chaude pour purger l'eau froide du tuyau d'eau chaude. L'eau chaude doit être à une température entre 50 et 80 °C (120 et 130 °F) pour obtenir le meilleur rendement du lave-vaisselle.
- Faites rouler le lave-vaisselle jusqu'à son emplacement devant l'évier.
- Tirez le raccord unicouple et ses tuyaux complètement hors du compartiment de rangement à l'arrière du lave-vaisselle.
- Fixez l'unicouple à l'adaptateur du robinet en suivant les trois étapes suivantes :
 - Appuyez sur le collier de verrouillage en haut du raccord unicouple.
 - Placez le raccord unicouple complètement sur l'adaptateur du robinet.
 - Relâchez le collier de verrouillage. Le raccord unicouple doit donc être verrouillé sur l'adaptateur du robinet.
- Ouvrez les robinets d'eau chaude pour vérifier l'absence de fuites. En cas de fuite, débranchez le raccord unicouple et consultez l'étape 4.

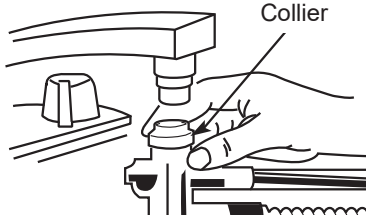

NOTE : Le petit tuyau du raccord unicouple transporte l'eau du robinet au lave-vaisselle. Le plus gros tuyau transporte l'eau du lave-vaisselle à l'évier. Orientez le robinet avec le raccord unicouple en place pour que l'eau du raccord unicouple s'écoule dans l'égout de l'évier.

ÉTAPE 4 FUITE DE L'ADAPTATEUR DU ROBINET

Ignorez cette étape si le raccord unicouple ne fuit pas.

Il est important de corriger toute fuite du raccord unicouple observée à l'étape 3. Ceci peut être très simple, comme simplement resserrer l'adaptateur. Ou il peut être nécessaire de faire intervenir un plombier si la fuite est à l'interface entre le bec pivotant et la portion fixe du robinet montée sur l'évier.

ÉTAPE 5 LISTE DE VÉRIFICATION AVANT LES ESSAIS

Examinez cette liste après l'installation du lave-vaisselle pour éviter les frais d'intervention qui ne sont pas couverts par la garantie.

- Ouvrez la porte et retirez tous les emballages en mousse et en papier.
- Trouvez le Manuel d'utilisation.
- Lisez le Manuel d'Utilisation pour vous familiariser avec le fonctionnement de votre lave-vaisselle.
- Si elle présente, retirez la pellicule protectrice sur le panneau de commande, la porte et la carrosserie.
- Ajoutez deux litres d'eau au fond du lave-vaisselle pour lubrifier le joint de la pompe.
- Branchez le cordon électrique dans une prise.
- Fermez la porte du lave-vaisselle.
- Démarrez le lave-vaisselle.

COMMENT DÉBRANCHER LE LAVE-VAISSELLE

ÉTAPE 1 MISE HORS TENSION DU LAVE-VAISSELLE

- Débranchez le lave-vaisselle.
- Remplacez le cordon dans le compartiment de rangement.

ÉTAPE 2 RETRAIT DU RACCORD UNICOUPLE DU ROBINET

- Coupez l'eau chaude.
- Faites tomber la pression dans le raccord unicouple. Pour cela, débranchez-le du robinet en appuyant sur le bouton de dépressurisation rouge sur le raccord unicouple.
- Appuyez sur le collier de verrouillage et débranchez le raccord unicouple du robinet.
- Videz l'excès d'eau du raccord unicouple en le tenant sous le niveau de l'évier et en laissant l'eau s'écouler des tuyaux dans un bac ou un récipient similaire pour attraper l'eau.
- Remplacez le raccord unicouple et les tuyaux dans leur compartiment de rangement.

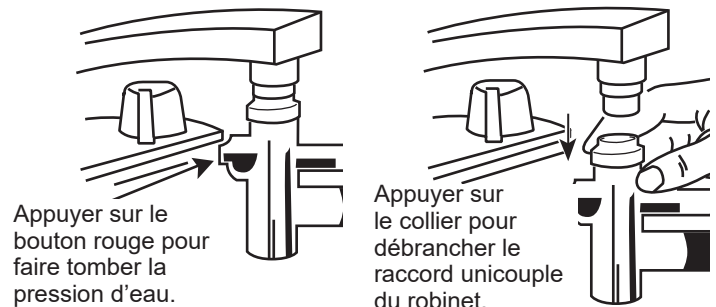

- Si l'évier est à plus de 86 cm (34 po) du sol, l'eau dans les tuyaux unicouple ne peut être vidangée directement dans l'évier. Il sera nécessaire de vidanger l'eau des tuyaux dans un bol ou un récipient approprié que vous maintiendrez à l'extérieur de l'évier et à une hauteur moindre.

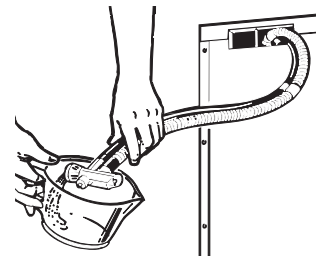

ÉTAPE 3 RANGEMENT DU LAVE-VAISSELLE

- Fermez la porte du lave-vaisselle.
- Faites rouler le lave-vaisselle jusqu'à son emplacement de rangement.

LES SPÉCIFICATIONS PEUVENT ÊTRE MODIFIÉES SANS PRÉAVIS



GE APPLIANCES

Appliance Park
Louisville, KY 40225



Instrucciones de Instalación

Lavavajillas Portátil

Ante cualquier duda, comuníquese GE Appliances al 800.GE.CARES (800.432.2737) o visite nuestro sitio web en: GEAppliances.com.

ALTO ANTES DE COMENZAR
Lea estas instrucciones en su totalidad y atentamente.

- ⚠ ADVERTENCIA**
- Para reducir el riesgo de descarga eléctrica, incendio o lesiones a personas, el instalador debe asegurarse de que el lavaplatos esté completamente cerrado en el momento de la instalación.
 - **PARA SEGURIDAD PERSONAL:** No utilice un cable de extensión o un enchufe adaptador con este artefacto.
 - La conexión inadecuada del conductor de conexión a tierra del equipamiento puede provocar un riesgo de descarga eléctrica. Consulte a un electricista calificado o representante de servicio técnico si tiene dudas sobre la correcta conexión a tierra del aparato.
 - **Riesgo de Peso Excesivo** - Cuento con la ayuda de dos o más personas para mover e instalar el lavavajillas. Si esto no se cumple se podrán producir lesiones en la espalda u otras heridas.
 - **Riesgo de Caídas** – No presione sobre una puerta abierta. Si no se siguen estas instrucciones se podrá producir la muerte, lesiones graves o cortes.

PARA SU SEGURIDAD
Lea y cumpla con todas las **ADVERTENCIAS** y **PRECAUCIONES** que figuran en estas instrucciones. Al realizar las instalaciones descritas en este manual, se deberán usar guantes y anteojos o gafas de seguridad.

IMPORTANTE – Cumpla con todos los códigos y ordenanzas gubernamentales.



- **Nota para el Instalador** – Asegúrese de entregar estas instrucciones al consumidor y al inspector local.
- **Nota para el Consumidor** – Guarde estas instrucciones con su Manual del Propietario para referencia futura.
- **Nivel de habilidad** – La instalación de este lavavajillas requiere un nivel básico de habilidades mecánicas, eléctricas y de plomería. **La correcta instalación del producto es responsabilidad del instalador. Si se producen fallas en el producto debido a una instalación inadecuada, la Garantía del Producto de GE Appliances no cubrirá las mismas. Consulte la información de la Garantía.**
- **Tiempo de instalación – 1 y 3 horas.** Las instalaciones nuevas requieren más tiempo que las instalaciones de reemplazo.

IMPORTANTE – El lavavajillas DEBE ser instalado para permitir el retiro futuro de su ubicación, si se requiere realizar el servicio técnico.

Su lavavajillas es un electrodoméstico donde se calienta agua.



**LEA DETENIDAMENTE
CONSERVE ESTAS INSTRUCCIONES**

PIEZAS SUMINISTRADAS:
Kit del adaptador del grifo incluido en el Paquete de Instalación.

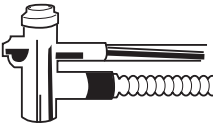
Adaptador del Grifo 	Rueditas 	Arandelas gruesas y delgadas 
--	--	--

 Manguera con Acople Rápido – Adherida al lavavajillas y almacenada en la bolsa que se encuentra detrás del lavavajillas

HERRAMIENTAS NECESARIAS:

Pinzas 	Martillo Pequeño 
---	--

Preparación de la Instalación

PREPARACIÓN DEL CABLEADO ELÉCTRICO

⚠ ADVERTENCIA PARA SEGURIDAD PERSONAL:
No utilice un cable de extensión o un enchufe adaptador con este artefacto.

REQUISITOS ELÉCTRICOS

Asegúrese de que la conexión eléctrica y el tamaño del cable sean los adecuados y que cumplan con el Código Nacional de Electricidad, ANSI/NFPA 70 – última edición, y con todos los códigos y ordenanzas locales.

Este electrodoméstico deberá contar con:

- 120V, 60Hz, CA - únicamente, 15 amperes o 20 amperes, suministro eléctrico con fusible.
- El cableado deberá constar de 2 cables con tierra y resistente a 75°F (167°F).
- Si el suministro eléctrico provisto no cumple con los requisitos anteriores, llame a un electricista matriculado antes de proceder.

Se recomienda contar con:

- Un disyuntor y un fusible de retardo.
- Un circuito de empalmes individual correctamente conectado a tierra.
- Su circuito del lavavajillas no deberá ser usado para ningún otro electrodoméstico mientras el lavavajillas está funcionando, ya que éste requiere toda la capacidad del circuito.
- Si el receptáculo de pared en el cual enchufa el cable de corriente del lavavajillas es controlado por un interruptor, encienda este último.

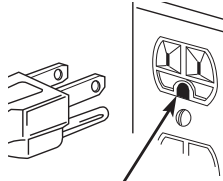

Verifique que haya una conexión a tierra adecuada antes del uso.

⚠ ADVERTENCIA

Bajo ninguna circunstancia corte o quite la tercera clavija con conexión a tierra del cable de energía.

Instrucciones de Conexión a Tierra – Modelos con Cables de Corriente

Este electrodoméstico deberá estar conectado a tierra. En caso de mal funcionamiento o avería, la conexión a tierra reducirá el riesgo de descargas eléctricas al brindar un camino con una resistencia menor para la corriente eléctrica. Este electrodoméstico está equipado con un cable con un conductor para la conexión a tierra del equipo y un enchufe con conexión a tierra. El enchufe deberá estar conectado a un tomacorriente instalado en forma adecuada y con conexión a tierra de acuerdo con todos los códigos y ordenanzas locales.

⚠ ADVERTENCIA

La conexión inadecuada del conductor de conexión a tierra del equipamiento puede provocar un riesgo de descarga eléctrica. Consulte a un electricista calificado o representante de servicio técnico si tiene dudas sobre la correcta conexión a tierra del aparato. No modifique el enchufe provisto con este aparato; si no entra en el tomacorriente, solicite a un electricista calificado que instale un tomacorriente adecuado.

Instrucciones de Instalación

PASO 1 INSTALACIÓN DE LAS RUEDITAS

⚠ ADVERTENCIA - Riesgo de Peso Excesivo

Cuente con la ayuda de dos o más personas para mover e instalar el lavavajillas.

Si esto no se cumple, se podrán producir lesiones en la espalda u otras heridas.

- Coloque el lavavajillas en una posición cercana a sus necesidades de uso y ubicación de almacenamiento.
- Coloque dos postes esquineros de traslado u otro material de protección detrás del mismo.
- Con cuidado, apoye el lavavajillas sobre su lateral, de modo que descansa sobre la superficie de protección.

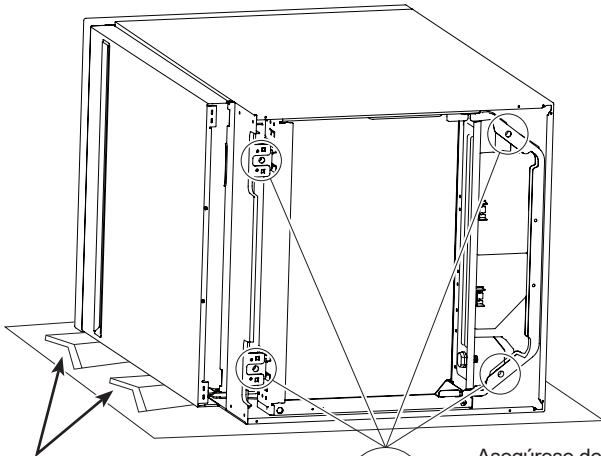

Postes esquineros de traslado u otro material de protección



Asegúrese de que cada ruedita esté completamente apoyada y asegurada en su posición

- De manera firme, presione las rueditas en los agujeros, como se muestra. Las rueditas se podrán insertar completamente. Ejercer presión sobre cada ruedita para asegurarse de que se encuentren firmes en su posición.

NOTA: Puede ser de utilidad colocar un trozo de madera entre las rueditas y luego golpear suavemente la madera con un martillo.

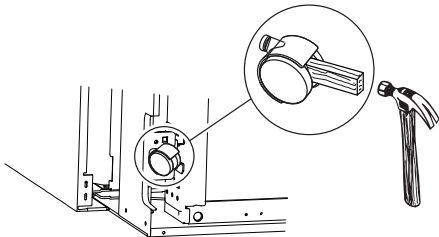

De ser necesario, coloque un bloque de madera entre las ruedas y golpee el mismo para establecerlo en su posición

- Con cuidado, levante el lavavajillas sobre sus rueditas

⚠ WARNING - Riesgo de Caídas

No ejerza presión sobre una puerta abierta.

Si no se siguen estas instrucciones se podrá producir la muerte, lesiones graves o cortes.

PASO 2 INSTALACIÓN DEL ADAPTADOR PARA GRIFO

El adaptador para grifo especial suministrado con su lavavajillas deberá estar adherido al grifo del lavabo antes de poder usar el lavavajillas.

El adaptador del grifo está diseñado para el ajuste de una boca estándar con rosca interna o externa. **Encontrará el adaptador y dos arandelas en el paquete del adaptador del grifo en su lavavajillas.**

Adhiera el Adaptador del Grifo

- A fin de instalar el adaptador del grifo, primero retire el antiguo aireador o anillo con borde de la boca del grifo.

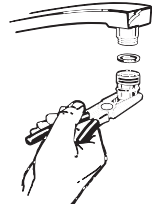

Roscas Externas

- Si el grifo posee roscas externas: Inserte la más delgada de las dos arandelas en el adaptador del grifo y adhiera el mismo a la boca del grifo.

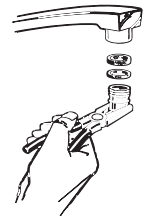

- Ajuste con una pinza.

Roscas Internas

- Si el grifo posee roscas internas: Inserte ambas arandelas en el adaptador del grifo y adhiera el mismo a la boca del grifo.

- Ajuste con una pinza.

Roscas No Estándares

- Si las roscas del adaptador del grifo no coinciden con la boca de su grifo, su proveedor de piezas local o su proveedor de suministros de plomería normalmente contarán con accesorios adicionales para adaptar la boca de su grifo al adaptador especial del grifo.

⚠ PRECAUCIÓN A sink spray attachment hose can burst if it is installed on the same faucet as your dishwasher. We suggest that you disconnect the sink spray attachment, if your sink has one, and place a cap over the opening.

Instrucciones de Instalación

PASO 3 CONEXIÓN DE LA MANGUERA CON ACOPLÉ RÁPIDO AL GRIFO

- Active el triturador de residuos, si cuenta con uno, para despejar el triturador y así permitir que el agua sea drenada desde el lavabo, a través del triturador y hasta el drenaje.
- Deje que el grifo de agua caliente purgue el agua fría de la tubería de agua caliente. El agua caliente deberá tener una temperatura de entre 120°F y 150°F para un mejor rendimiento del lavado.
- Gire el lavavajillas hasta la posición que se encuentra justo frente al lavabo.
- Empuje la manguera de acople rápido y las demás mangueras completamente hacia afuera del compartimiento de almacenamiento en la parte trasera del lavavajillas.
- Adhiera la manguera de acople rápido al adaptador del grifo, siguiendo los tres pasos que figuran a continuación:
 - Presione el tensor excéntrico en la parte superior de la manguera de acople rápido.
 - Coloque la manguera de acople rápido completamente sobre el adaptador del grifo.
 - Libere el tensor excéntrico. La manguera de acople rápido deberá estar ahora bloqueada sobre el adaptador del grifo.
- Abra el grifo de agua caliente y controle que no haya pérdidas. Si se detecta una pérdida, desconecte la manguera de acople rápido y consulte el Paso 4.

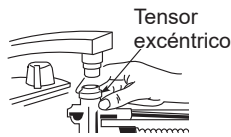

NOTA: La manguera pequeña de la manguera de acople rápido lleva agua desde el grifo al lavavajillas. La manguera grande lleva agua desde el lavavajillas al lavabo. Oriente el grifo con la manguera de acople rápido adherida, de modo que el agua de esta última llegue hasta el drenaje del lavabo.

PASO 4 PÉRDIDA DEL ADAPTADOR DEL GRIFO

Saltee este paso si no se observa ninguna pérdida en la manguera de acople rápido.

Si se observó una pérdida en la manguera de acople rápido en el paso 3, realice cualquier acción que sea necesaria para reparar la pérdida. Esto podrá ser tan simple como ajustar el adaptador del grifo. O, se podrán requerir los servicios de un plomero si hay pérdidas de agua desde la interface que se encuentra entre el brazo del grifo móvil y la parte fija del grifo ajustada al lavabo.

PASO 5 LISTADO DE CONTROL DE EXÁMENES PREVIOS

Revise esta lista luego de conectar el lavavajillas, a fin de evitar cargos por llamadas al servicio técnico, las cuales no están cubiertas por su garantía.

- Abra la puerta y retire toda la gomaespuma y el papel de embalaje.
- Ubique el Manual del Propietario.
- Lea el Manual del Propietario a fin de familiarizarse con el funcionamiento del lavavajillas.
- Retire la película protectora, si se encuentra presente, del panel de control, la puerta y el gabinete.

- Agregue 2 cuartos de galón de agua a la parte inferior del lavavajillas, a fin de lubricar la junta de la bomba.
- Enchufe el cable de corriente en el tomacorriente.
- Cierre la puerta del lavavajillas.
- Inicie el lavavajillas.

CÓMO DESCONECTAR EL LAVAVAJILLAS

PASO 1 DESENCHUFE LA CORRIENTE DEL LAVAVAJILLAS

- Desenchufe el lavavajillas.
- Vuelva a alimentar el cable de corriente en su ubicación de almacenamiento.

PASO 2 RETIRE LA MANGUERA DE ACOPLÉ RÁPIDO DEL GRIFO

- Cierre el agua caliente.
- Alivie la presión del agua desde el ensamble de la manguera de acople rápido antes de desconectar la misma del grifo, presionando el botón de alivio de presión rojo en la manguera de acople rápido.
- Presione el tensor excéntrico y retire la manguera de acople rápido del grifo.
- Drene el exceso de agua de la manguera de acople rápido manteniendo la misma por debajo del nivel del lavabo y permitiendo que el exceso de agua circule desde las mangueras hasta una bandeja o recipiente similar para atrapar el agua.
- Vuelva a alimentar la manguera de acople rápido y las demás mangueras en la bolsa de almacenamiento.



Presione el botón rojo para liberar la presión del agua



Presione el tensor para liberar la manguera de acople rápido del grifo

- Si el lavabo se encuentra a una altura de 34" o más del piso, el exceso de agua en las mangueras de acople rápido no podrá ser drenado directamente sobre el lavabo. Será necesario drenar el exceso de agua de las mangueras en un cuenco o recipiente adecuado que se encuentre fuera o debajo del lavabo.



PASO 3 GUARDADO DEL LAVAVAJILLAS

- Cierre la puerta del lavavajillas.
- Gire el lavavajillas hasta su ubicación de almacenamiento.

LAS ESPECIFICACIONES PUEDEN SUFRIR CAMBIOS SIN PREVIO AVISO.



GE APPLIANCES

Appliance Park
Louisville, KY 40225

Printed in China