

SONOS®

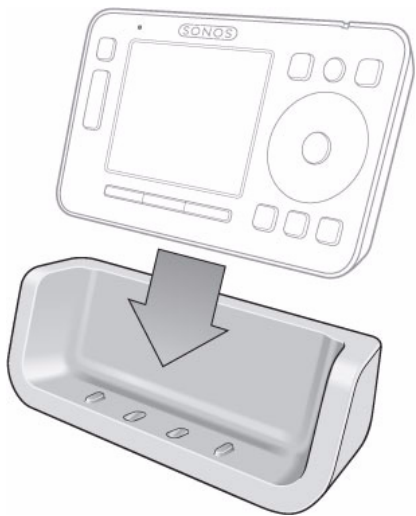

Sonos® Digital Music System

# Cradle

Setup Guide • Installatiehandleiding • Installationshandbok  
Installationshandbuch • Guide d'Installation • Guida all'installazione  
Guía de configuración

## Sonos® Charging Cradle (CC100) Setup Guide.

For use with the Sonos Digital Music System.

THIS DOCUMENT CONTAINS INFORMATION THAT IS SUBJECT TO CHANGE WITHOUT NOTICE. No part of this publication may be reproduced or transmitted in any form or by any means, electronic or mechanical, including but not limited to photocopying, recording, information retrieval systems, or computer network without the written permission of Sonos, Inc.

Sonos is a registered trademark of Sonos, Inc. in the United States, and a trademark of Sonos, Inc. in other countries. Sonosnet and all Sonos logos are trademarks of Sonos, Inc. in the United States and/or other countries. All other products and services mentioned may be trademarks or service marks of their respective owners.

© 2004-2006 by Sonos, Inc. All rights reserved.

### Recycling Information



This symbol on the product or on its packaging indicates that this product shall not be treated as household waste. Instead please deliver it to the applicable collection point for the recycling of electrical and electronic equipment. By recycling this product correctly, you will help conserve natural resources and prevent potential negative environmental consequences. For more detailed information about recycling of this product, please contact your local city office, your household waste disposal service or the shop where you purchased the product.

### Additional Information

For the latest product documentation, as well as the Sonos License Agreement and Limited Warranty, go to [www.sonos.com/support](http://www.sonos.com/support) and click **Documents**.

## The Sonos Charging Cradle

- Conveniently designed for use with your Controller's existing AC adapter.
- Can be wall-mounted or placed on a desktop; Controller is fully functional while in the cradle.
- Store Controller in the cradle when not in use for continual charging, or place into the cradle when the Battery Charge Indicator  on the Controller indicates it is time for recharging.

## Die Sonos-Ladestation

- Praktisches Design für das zum Controller gehörige Wechselstromnetzteil.
- Mit Wandaufhängung oder für den Schreibtisch; der Controller ist auch in der Ladestation voll betriebsfähig.
- Bewahren Sie den Controller in der Station auf, solange er nicht verwendet wird, um ihn fortlaufend zu laden, oder setzen Sie ihn in die Ladestation, wenn die Anzeige zum Akkuladestatus  am Controller darauf hinweist, dass er geladen werden muss.

## Het Sonos oplaadstation

- Speciaal ontworpen voor gebruik met de lichtnetadapter van uw Controller.
- Kan aan de muur of op het bureaublad. Alle Controller-functies zijn beschikbaar in het oplaadstation.
- Berg de Controller op in het oplaadstation wanneer deze niet in gebruik is voor continu opladen of zet de Controller in het station wanneer de indicator voor de batterijlading  aangeeft dat het tijd is om opnieuw op te laden.

## Sonos laddare

- Konstruerad för att smidigt kunna användas med din Controllers nätadapter.
- Kan väggmonteras eller ställas på bordet, Controllern fungerar som vanligt i laddaren.
- Sätt Controllern i laddaren när den inte används, eller sätt den i laddaren när batteriets laddningsindikator  på Controllern visar att det är dags för laddning.

## Le socle de charge Sonos

- Ingénieusement conçu pour être utilisé avec l'adaptateur CA existant de votre contrôleur.
- Peut être monté au mur ou placé sur un bureau ; même dans son socle, le contrôleur reste entièrement opérationnel.
- Rangez le contrôleur hors utilisation dans le socle pour le charger en continu ou mettez-le dans le socle quand l'indicateur de charge de la batterie  situé sur le contrôleur indique qu'il est temps de procéder à une recharge.

## Receptáculo de carga Sonos

- Diseñado para el cómodo uso con el adaptador de CA proporcionado con el Controller.
- Colóquelo en la pared o en un escritorio, el Controller funciona normalmente cuando está en el receptáculo.
- Guarde el Controller en el receptáculo si no lo está utilizando para que se cargue de forma continua o colóquelo en el receptáculo si el indicador de carga de la batería  del Controller señala que debe volver a cargar la misma.

## Base di ricarica Sonos

- Appositamente progettata per essere utilizzata con l'adattatore CA del Controller.
- Può essere fissata alla parete o collocata sulla scrivania; il Controller è perfettamente operativo quando è inserito nella base.
- Posizionare il Controller nella base quando non è utilizzato per mantenerlo costantemente carico oppure quando l'indicatore del livello di carica della batteria  del Controller segnala che è ora di ricaricarlo.

## Connecting the Cradle

1

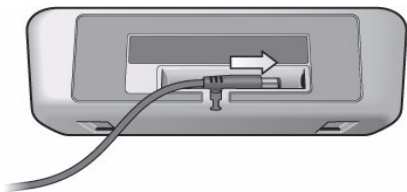

2

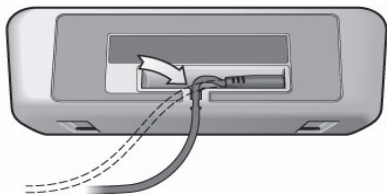

3

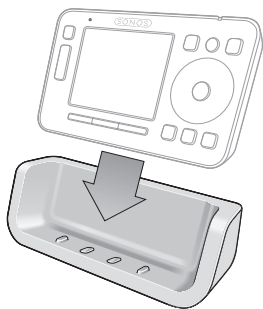

## Connecting the Cradle

1. Plug the power cable from your Controller's AC adapter into the cradle as shown.
2. Thread the cable through the slot at the bottom of the cradle, and then plug into an electrical outlet.
3. Place the Controller firmly into the cradle.

## Anschließen der Ladestation

1. Stecken Sie das Netzkabel des Wechselstromnetzteils Ihres Controllers wie in der Abbildung gezeigt in die Ladestation ein.
2. Führen Sie das Kabel durch die Auslassung auf der Unterseite der Ladestation, und schließen Sie es an eine Steckdose an.
3. Setzen Sie den Controller fest in die Ladestation ein.

## Het oplaadstation aansluiten

1. Sluit de stroomkabel van de lichtnetadapter van de controller aan op het oplaadstation (zie afbeelding).
2. Leid de kabel door de sleuf aan de onderkant van het station en steek de stekker in een stopcontact.
3. Steek de Controller stevig in het oplaadstation.

## Ansluta laddaren

1. Plugga in nätkabeln från Controllerns nätadapter i laddaren som visas.
2. Trä kabeln igenom spåret i laddaren botten och anslut sedan till nätet.
3. Placera Controllern stadigt i laddaren.

## Branchement du socle

1. Branchez le câble d'alimentation de l'adaptateur CA de votre contrôleur au socle comme illustré.
2. Enfilez le câble dans la fente située au bas du socle, puis branchez à une prise de courant électrique.
3. Fixez le contrôleur dans le socle.

## Conexión del receptáculo

1. Enchufe el cable de alimentación del adaptador de CA del Controller al receptáculo, tal como se ilustra.
2. Coloque el cable a través de la ranura de la parte inferior del receptáculo y enchúfelo al tomacorriente eléctrico.
3. Coloque el Controller firmemente en el receptáculo.

## Connesione della base

1. Inserire nella base il cavo di alimentazione dell'adattatore CA del Controller, come illustrato.
2. Far passare il cavo attraverso lo slot nella parte inferiore della base, quindi collegarlo a una presa di corrente.
3. Collocare il Controller nella base.

## Wall Mounting

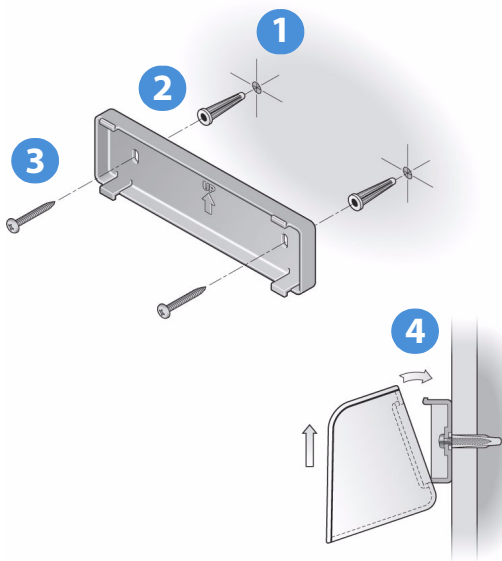

## Wall Mounting Instructions

1. Position and level the cradle bracket on the wall, and mark the mounting hole locations.
2. If drilling into drywall, use a drill size 7/32 inch or 5 mm to drill holes for the drywall anchors, and then insert the anchors so they are flush with the wall surface.
3. Fasten the cradle bracket to the wall using M3.5 x 25mm anchor screws (supplied).
4. Run power to the cradle (see "Connecting the Cradle" on page 6) and then snap the cradle onto the wall bracket.

## Anleitungen zur Wandaufhängung

1. Positionieren Sie die Halterung der Ladestation auf der Wand, und markieren Sie die Bohrlöcher für die Schrauben.
2. Wenn Sie in eine Wandverkleidung bohren, verwenden Sie einen Bohrer der Größe 5 mm, um Löcher für die Dübel zu bohren, und setzen Sie die Dübel so weit ein, dass sie mit der Wandoberfläche abschließen.
3. Befestigen Sie die Halterung der Ladestation mithilfe der mitgelieferten M3,5 x 25 mm Dübelschrauben an der Wand.
4. Führen Sie das Stromkabel durch die Ladestation (siehe "Anschließen der Ladestation" auf Seite 6), und setzen Sie sie in die Wandhalterung ein.

## Aan de muur hangen – Instructies

1. Houd de beugel voor het station waterpas tegen de muur en markeer de plaats van de gaten.
2. Als u boort in drywall (zoals gebruikelijk in de VS), gebruikt u een boor van 5 mm om gaten voor de pluggen te boren en steekt u de pluggen helemaal in de gaten.
3. Bevestig de beugel aan de muur met de meegeleverde 3,5 x 25 mm schroeven.
4. Sluit het oplaadstation aan op het lichtnet (zie "Het oplaadstation aansluiten" op pagina 6) en klem het station vast aan de beugel.

## Instruktioner för väggmontering

1. Placera väggfästet vågrätt på önskad plats på väggen, markera hålen placering.
2. Om du borrar i en gipsvägg, använd ett borr storlek 5mm för att borra hålen till pluggarna, sätt sedan in pluggarna så att de är jämna med väggytan.
3. Använd M3,5 x 25mm skruvar för att montera fästet på väggen (medföljer).
4. Dra fram strömmen till laddaren (se "Ansluta laddaren" på sida 6) och sätt sedan fast laddaren på väggfästet.

## Instructions de montage au mur

1. Positionnez et mettez à niveau le support du socle de charge, puis repérez les emplacements des trous de montage.
2. Si vous percez dans une cloison sèche, utilisez un foret de taille 5mm pour percer les trous destinés aux chevilles pour cloison sèche, puis insérez les chevilles de manière à ce qu'elles soient en affleurement avec la surface du mur.
3. Fixez le support du socle de charge au mur à l'aide de vis de cheville M3.5 x 25mm (fournies).
4. Mettez le socle de charge sous tension (voir "Branchement du socle" à la page 7), puis clipsez le socle sur le support mural.

## Instrucciones para el montaje en pared

1. Coloque y nivele el soporte del receptáculo en la pared, y marque la ubicación de los agujeros de montaje.
2. Si va a taladrar en una pared de mampostería sin mortero, utilice un taladro de tamaño 5mm al taladrar los agujeros para las zapatas de los tornillos y luego inserte las zapatas completamente en la pared.
3. Ajuste el soporte del receptáculo en la pared con los tornillos de zapata de M3,5 x 25mm (incluidos).
4. Aplique la alimentación al receptáculo (véase "Conexión del receptáculo" en la página 7) y coloque el receptáculo en el soporte de pared.

## Istruzioni per l'installazione a parete

1. Allineare correttamente rispetto alla parete la staffa della base e segnare i punti in cui praticare i fori.
2. Per forare una parete di cartongesso, utilizzare una punta da 5 mm o 7/32", quindi inserire i tasselli in modo che siano a filo con la superficie della parete.
3. Fissare la staffa della base alla parete utilizzando le viti da tassello M3,5 x 25mm (in dotazione).
4. Collegare all'alimentazione la base (vedere "Connessione della base" a pagina 7) quindi inserire la base sulla staffa a parete.



Sonos, Inc.

[www.sonos.com](http://www.sonos.com)