



Electrolux

OWNER'S GUIDE
PRONTO™ 2-IN-1
EL1000A



IMPORTANT SAFEGUARDS

When using an electrical appliance, basic precautions should always be followed, including the following:

READ ALL INSTRUCTIONS BEFORE USING THIS VACUUM CLEANER.

WARNING

To reduce the risk of fire, electric shock, or injury:

- Do not use outdoors or on wet surfaces.
- Do not operate the vacuum cleaner or charger if it has been damaged in any way. If cleaner is not working as it should, has been dropped, damaged, left outdoors, or dropped into water, return it to a service center.
- To avoid excessive heat and damage to the unit or batteries, do not operate the vacuum cleaner while charging.
- Do not allow to be used as a toy. Close attention is necessary when used by or near children.
- Use only as described in this manual.
- Use only the charger provided to recharge: Ktec model KA12D150020033U
- Do not pull or carry by the cord, use cord as a handle, close door on cord, or pull cord around sharp edges or corners. Keep cord away from heated surfaces.
- Do not use extension cords or outlets with inadequate current carrying capacity.
- Do not unplug by pulling on cord. To unplug, grasp the charger, not the cord.
- Do not handle the charger or vacuum cleaner with wet hands.
- DO NOT MUTILATE OR INCINERATE BATTERIES AS THEY WILL EXPLODE AT HIGH TEMPERATURES.
- Leaks from battery cells can occur under extreme usage or temperature conditions. If the liquid gets on skin, wash quickly with water. If the liquid gets into the eyes, flush them immediately with clean water for a minimum of 10 minutes. Seek medical attention.
- The terminal on the vacuum cleaner should be kept free and clean of objects. While there is no shock hazard from the terminal, a burn could occur if metal objects are inserted into the terminal area.
- This vacuum cleaner creates suction and has a revolving brush roll. Keep hair, loose clothing, fingers, and all parts of body away from openings and moving parts.
- Do not pick up anything that is burning or smoking, such as cigarettes, matches, or hot ashes.
- Do not use without a filter in place. When servicing the unit, never put fingers or other objects into the fan chamber in case the unit would accidentally be turned on.
- Use extra care when cleaning on stairs.
- Do not use to pick up flammable or combustible liquids such as gasoline, or use on areas where they may be present.
- Locate charger indoors in a cool, dry area, not exposed to weather to avoid electrical shock and/or cleaner damage.
- Keep your work area well lighted.
- Unplug electrical appliances before vacuuming them.

SAVE THESE INSTRUCTIONS

FOR HOUSEHOLD USE ONLY

Consumer Information

Electrolux declines all responsibility for all damages arising from any improper use of the appliance or in cases of tampering with the appliance.

This product is designed with the environment in mind. All plastic parts are marked for recycling purposes. For details, see our web site:

www.electrolux.com

If you are interested in purchasing additional accessories for your Electrolux Pronto, please visit our website at www.electroluxusa.com (USA), www.electroluxca.com (Canada) or call 1.800.896.9756.

Congratulations! You've chosen Electrolux, the world's most popular vacuum cleaner brand. Like all of our appliances, this design was created to help you take care of your home environment. You've opted for the best combination of style, efficiency, and healthy innovation. Welcome to a better world.

Elegance and Power. United.

You've probably tried one, or even owned one – a battery vacuum cleaner. They're noisy, low powered and they feel cheap. We know, because you told us. You also said that emptying dust is messy and that the batteries lose power after a few months.

And we listened. The result is Pronto™, a new cordless cleaner that takes battery cleaning to a new level. It is powerful, yet quiet. The batteries last longer, and we've made emptying the dust really easy.

Pronto is also a pleasure to use. It feels solid, well-balanced and sits nicely in the hand. And you can steer the double-jointed floor nozzle around chairs and table legs with a light twist of the handle.

We've also put a lot of work into the design. Research told us that if the vacuum looks good, you won't hide it away. And if Pronto is always out, it will be ready whenever you need it.

It's about cleaning. And your life.

So as you can see, there's quite a bit of innovative thinking that goes into a vacuum like this. It's using new technology to improve and streamline the cleaning process. And this, in turn, makes your home more enjoyable.

We understand that everyone appreciates a clean home. And we know how to make sure it's done exceptionally well. In fact, we have 80 years of experience in bringing innovation into consumers' homes so they can do just that. As you'll soon find out, our products combine traditional craftsmanship with advanced materials, creating durable vacuums that clean your home quickly and efficiently.

An invitation.

There's one more component to innovation: you. Our greatest strength lies in our ability to understand and respond to our consumer's needs. And the best way to do that is to hear from you. Tell us what you think about your new vacuum. What do you like? What new features would you like to see? What tool could you not live without? Contact us at 1.800.896.9756 or at www.electroluxusa.com (USA), www.electroluxca.com (Canada) and let us know.

So, what are you waiting for? You already have the box open. Go ahead, try out your new vacuum.



PRÉCAUTIONS IMPORTANTES

Quand on utilise un appareil électrique, il faut toujours prendre des mesures de sécurité essentielles, dont les suivantes :

LIRE ENTièrement LE MODE D'EMPLOI AVANT D'UTILISER CET ASPIRATEUR

AVERTISSEMENT

Pour réduire le risque d'incendie, d'électrocution ou de lésions :

- N'utilisez pas à l'extérieur ou sur des surfaces mouillées.
- Ne pas faire fonctionner l'aspirateur ou le chargeur s'il a été endommagé de quelque façon que ce soit. Si l'aspirateur ne fonctionne pas normalement, s'il a fait une chute, s'il est endommagé, s'il a été laissé en plein air ou s'il a été immergé dans l'eau, le retourner à un centre de service après-vente.
- Afin d'éviter un dégagement de chaleur excessif ou un endommagement de l'appareil ou des piles, ne pas faire fonctionner l'aspirateur quand il est en charge.
- Ne permettez pas que l'aspirateur soit utilisé comme un jouet. Une attention particulière est nécessaire lorsqu'il est utilisé par ou près d'un enfant.
- Suivez les recommandations d'utilisation de ce manuel.
- Ne recharger qu'avec le chargeur fourni : Ktec model KA12D150020033U
- Ne tirez ni ne transportez l'aspirateur par le cordon. N'utilisez pas le cordon en guise de poignée. Ne fermez pas une porte sur le cordon ou tirez le cordon sur des coins ou bordures pointus. Ne circulez pas sur le cordon avec l'aspirateur. Tenez le cordon à distance des surfaces chauffantes.
- N'utilisez pas des rallonges ou des prises qui n'ont pas une capacité suffisante pour transporter le courant.
- Ne débranchez pas l'aspirateur en tirant sur le cordon. Pour débrancher, tenez la fiche et non le cordon.
- Ne pas manipuler le chargeur ou l'aspirateur avec les mains mouillées.
- NE PAS BRISER OU INCINÉRER LES PILES, CELLES-CI ÉTANT SUSCEPTIBLES D'EXPLOSER EN CAS D'EXPOSITION À UNE TEMPÉRATURE ÉLEVÉE.
- Les cellules des piles peuvent fuir dans des conditions d'utilisation ou de température extrêmes. Si le liquide entre en contact avec la peau, laver rapidement celle-ci avec de l'eau. Si le liquide entre en contact avec les yeux, les baigner immédiatement avec de l'eau propre pendant un minimum de 10 minutes. Consulter un médecin.
- Le bornier de l'aspirateur doit être exempt d'objets et propre. Bien que le bornier ne présente aucun risque d'électrocution, une brûlure peut se produire si l'on introduit un objet métallique aux alentours du bornier.
- Cet aspirateur crée de l'aspiration. Tenez les cheveux, les habits, les doigts et toute autre partie du corps loin des parties mobiles et des ouvertures de l'aspirateur.
- Ne ramassez pas des objets qui brûlent ou fument comme les cigarettes, les allumettes ou les cendres chaudes.
- Ne pas utiliser s'il n'y a pas de filtre en place. Lors des interventions d'entretien-dépannage de l'appareil, ne jamais introduire les doigts ou de quelconques objets dans le compartiment du ventilateur au cas où l'appareil se mettrait spontanément en service.
- Portez une attention particulière lorsque vous nettoyez les escaliers.
- N'utilisez pas l'aspirateur pour ramasser des liquides inflammables ou combustibles comme de l'essence. N'utilisez pas l'aspirateur dans les endroits où ces liquides pourraient être présents.
- Placer le chargeur à l'intérieur dans un endroit frais et sec à l'abri des intempéries afin d'éviter toute électrocution et/ou tout endommagement de l'aspirateur.
- Maintenez un bon éclairage à l'endroit où vous travaillez.
- Débranchez les appareils électriques avant de les nettoyer avec l'aspirateur.

CONSERVER LE PRÉSENT MODE D'EMPLOI

À USAGE MÉNAGER UNIQUEMENT

Renseignements à l'intention du consommateur

Electrolux rejette la responsabilité de tout dommage résultant de l'utilisation inadéquate de l'appareil ou de manipulations indues de ce dernier.

Ce produit est conçu dans une optique écologique. Toutes les pièces en plastique sont marquées à fins de recyclage. Pour de plus amples détails, consulter notre site : www.electrolux.com

Si l'on souhaite acheter d'autres accessoires pour le Pronto Electrolux, se rendre sur notre site Internet à www.electroluxca.com (Canada) ou appeler le 1.800.896.9756.

Félicitations ! Vous avez choisi Electrolux, la marque d'aspirateurs la plus demandée au monde. Comme tous nos appareils ménagers, cette conception a été créée pour vous permettre de prendre soin de votre environnement domestique. Vous avez opté pour le meilleur en matière de style, d'efficacité et d'innovation saine. Bienvenue à un monde amélioré.

Élégance et puissance. Réunies.

Vous avez probablement essayé, voire même possédé, un aspirateur à pile. Ils sont bruyants quoique de faible puissance et ils ont de plus un côté camelote. Nous le savons, car vous nous l'avez dit. Vous nous avez dit également que vider la poussière est salissant et que les piles perdent leur puissance au bout de quelques mois.

Et nous vous avons entendus. Le résultat est le Pronto, un nouvel aspirateur sans fil qui porte le nettoyage avec un appareil à pile à un nouveau plateau. Il est puissant, mais peu bruyant. Les piles durent plus longtemps et nous avons grandement facilité le vidage des poussières.

Pronto est aussi un plaisir à utiliser. Il présente un aspect solide et bien équilibré, et il tient bien dans la main. Et vous pouvez diriger le suceur de plancher à double articulation autour des pattes de chaises ou de tables en imprimant une légère torsion à la poignée.

Nous avons également peaufiné la conception. Notre service de recherche nous a dit que si votre aspirateur présentait aspect agréable, vous ne la cacheriez pas. Et si Pronto est toujours à découvert, il sera prêt dès que vous en aurez besoin.

C'est de nettoyage. Et de votre vie qu'il s'agit.

Ainsi, comme vous pouvez le constater, un aspirateur comme celui-là demande pas mal de réflexion innovatrice. Il utilise une nouvelle technologie pour améliorer et rationaliser le processus de nettoyage. Et cela rend votre foyer plus agréable.

Nous savons que tout le monde aime avoir une maison propre. Et nous savons comment nous y prendre pour faire en sorte que cela soit fait exceptionnellement bien. En fait, il y a 80 ans que nous apportons des innovations dans les foyers des consommateurs pour qu'ils fassent précisément cela. Comme vous le constaterez, nos produits associent une fabrication traditionnelle à des matériaux de pointe pour créer des aspirateurs durables qui nettoient votre foyer de façon rapide et efficace.

Une invitation.

Il y a un autre élément à l'innovation : vous. Notre plus grande force réside dans notre aptitude à comprendre les besoins des consommateurs et à y répondre. Or le meilleur moyen de faire cela est de vous demander votre avis. Dites-nous ce que vous pensez de votre nouvel aspirateur. Qu'aimez-vous ? Quelles nouvelles caractéristiques souhaiteriez-vous voir ? De quel outil ne pourriez-vous pas vous passer ? Mettez-vous en rapport avec nous au 1.800.896.9756 ou à www.electroluxca.com et faites-nous le savoir.

Qu'attendez-vous ? La boîte est déjà ouverte. Allez-y, essayez votre nouvel aspirateur.



PRECAUCIONES IMPORTANTES

Cuando utilice un electrodoméstico, deberá tener ciertas precauciones básicas, incluyendo las siguientes:

LEA TODAS LAS INSTRUCCIONES ANTES DE UTILIZAR ESTA ASPIRADORA

ADVERTENCIA

Para reducir el riesgo de incendios, golpes eléctricos o lesiones:

- No use la aspiradora a la intemperie ni sobre superficies mojadas.
- Si la aspiradora se ha dañado de alguna manera, no la ponga en funcionamiento ni la cargue. Si la aspiradora no funciona de manera adecuada, se ha caído, dañado, dejado a la intemperie, o mojado, devuélvala a un centro de servicios.
- Para evitar el sobrecalentamiento o daños a la unidad o a las baterías, no utilice la aspiradora mientras la misma se está cargando.
- No deje que se use como un juguete. Preste especial atención cuando un niño la usa o cuando un niño está cerca.
- Úsela sólo como lo indica este manual.
- Utilice solamente el cargador proporcionado para recargar: Ktec model KA12D150020033U
- No la jale ni la lleve del cordón, ni use el cordón como un mango, no cierre puertas sobre el cordón, ni la jale de modo que el cordón roce esquinas o bordes filosos. Al usar la aspiradora no la pase sobre el cordón. Evite la proximidad del cordón a superficies calientes.
- No use cordones eléctricos extra o toma corrientes con menos capacidad de corriente que la necesaria.
- No la desenchufe jalando del cordón. Para desenchufarla tome el enchufe, no el cordón.
- No toque el cargador o la aspiradora con las manos húmedas.
- **NO MUTILE NI INCINERE LAS BATERÍAS. PUEDEN EXPLOTAR A ALTAS TEMPERATURAS.**
- Se pueden producir pérdidas en las celdas de las baterías bajo usos extremos o a altas temperaturas. Si el líquido entra en contacto con la piel, lave enseguida la zona afectada con agua. Si el líquido entra en contacto con los ojos, lávelos inmediatamente con agua limpia durante 10 minutos como mínimo. Busque atención médica.
- La terminal de la aspiradora debe mantenerse libre obstáculos u objetos. Aunque no exista peligro de golpe eléctrico en la terminal, pueden producirse quemaduras si se insertan objetos metálicos en el área de la terminal.
- Esta aspiradora crea succión y contiene un cepillo circular giratorio. Mantenga cabello, ropa suelta, dedos y todas las partes del cuerpo alejados de las aberturas y partes móviles.
- No aspire nada que se esté quemando o humeando, como cigarrillos, fósforos (cerillos) o cenizas calientes.
- No utilizar la aspiradora si el filtro no está colocado en su sitio. Cuando se efectúe el mantenimiento de la unidad, nunca coloque los dedos u otros objetos en la cámara del ventilador. La unidad podría encenderse de repente.
- Tenga cuidado especial al limpiar las escaleras.
- No la use para aspirar líquidos inflamables o combustibles, tales como gasolina, ni la use en áreas donde puede haberlos.
- Coloque el cargador bajo techo en un área fresca y seca alejada de los efectos del clima para evitar que se produzcan golpes eléctricos y/o daños a la aspiradora.
- Mantenga bien iluminada su área de trabajo.
- Desconecte los aparatos eléctricos antes de aspirarlos.

CONSERVE ESTAS INSTRUCCIONES

SÓLO PARA USO DOMÉSTICO

Información al consumidor

Electrolux no se hace responsable de los daños que pudieran surgir del uso incorrecto del electrodoméstico o de la manipulación incorrecta del mismo por parte de personas inexpertas.

Este producto fue diseñado teniendo en consideración el medio ambiente. Todas las piezas plásticas contienen la marca que indica que son reciclables. Para más detalles, visite nuestro sitio web: www.electrolux.com

Si está interesado en adquirir accesorios adicionales para su Electrolux Pronto, sírvase visitar nuestro sitio web www.electroluxusa.com (EE.UU.), o llame al 1.800.896.9756.

¡Felicitaciones! Ha elegido Electrolux, la marca de aspiradoras más popular del mundo. Al igual que para todos nuestros electrodomésticos, el diseño de este producto fue creado para ayudarle a cuidar de su hogar. Ha elegido la mejor combinación de estilo, eficiencia y sana innovación. Bienvenido a un mundo mejor.

Elegancia y potencia. Unidos.

Probablemente ha tenido o se ha cansado de usar una aspiradora a batería. Son ruidosas, tienen poca potencia y mal aspecto. Lo sabemos, porque usted nos lo ha dicho. También nos ha dicho que es muy incómodo vaciar el depósito de polvo y que las baterías pierden potencia luego de algunos meses.

Y hemos escuchado. El resultado es Pronto, una nueva aspiradora sin cable que lleva a la limpieza con baterías a un nivel superior. Es potente y, aún así, es silenciosa. Las baterías duran más tiempo y hemos logrado que vaciar el depósito de polvo sea realmente fácil.

Además es un placer usarla. Es sólida, está bien equilibrada y calza bien en la mano. Y podrá usar la boquilla para pisos de articulación doble alrededor de las patas de las sillas y de las mesas con un suave movimiento del mango.

También hemos dedicado mucho trabajo al diseño. Nuestras investigaciones nos han demostrado que si la aspiradora luce bien, no tendrá que esconderla. Y si Pronto está siempre a mano, siempre estará lista para cuando la necesite.

La limpieza y su vida.

Como puede ver, se requiere de un pensamiento innovador para crear una aspiradora como ésta. Se trata de usar las nuevas tecnologías para mejorar y modernizar el proceso de limpieza. Y esto, a cambio, hace que usted pueda disfrutar más de su hogar.

Entendemos que todos valoran un hogar limpio. Y sabemos cómo hacer para garantizarle que podrá hacerlo excepcionalmente bien. De hecho, tenemos más de 80 años de experiencia llevando la innovación a los hogares de los consumidores para que puedan lograr esto mismo. Como pronto descubrirá, nuestros productos combinan el tradicional trabajo artesanal con los materiales de avanzada, creando aspiradoras duraderas que limpian su hogar rápida y eficientemente.

Una invitación.

Aún hay otro componente necesario para la innovación: usted. Nuestra mayor fortaleza reside en nuestra habilidad para comprender y responder a las necesidades de los consumidores. Y la mejor manera de hacerlo es escuchándolo. Déenos su opinión sobre su nueva aspiradora. ¿Qué es lo que le gusta? ¿Cuáles son las características nuevas que le gustaría ver? ¿Cuáles son las herramientas sin las cuales no podría vivir? Llámenos al 1.800.896.9756 o visítenos en www.electroluxusa.com (EE.UU.), y háganoslo saber.

Entonces, ¿qué está esperando? Ya tiene la caja abierta. Adelante, pruebe su nueva aspiradora.



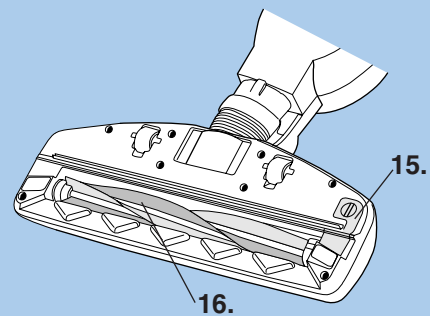
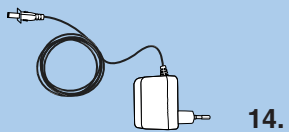
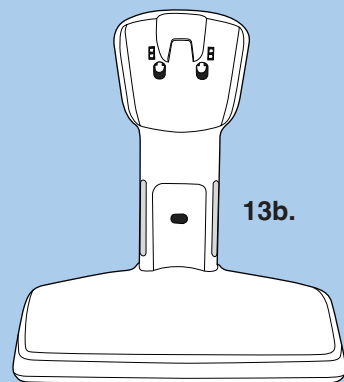
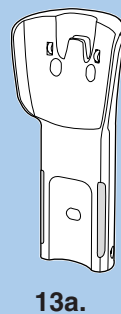
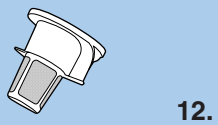
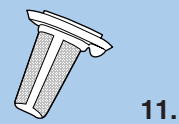
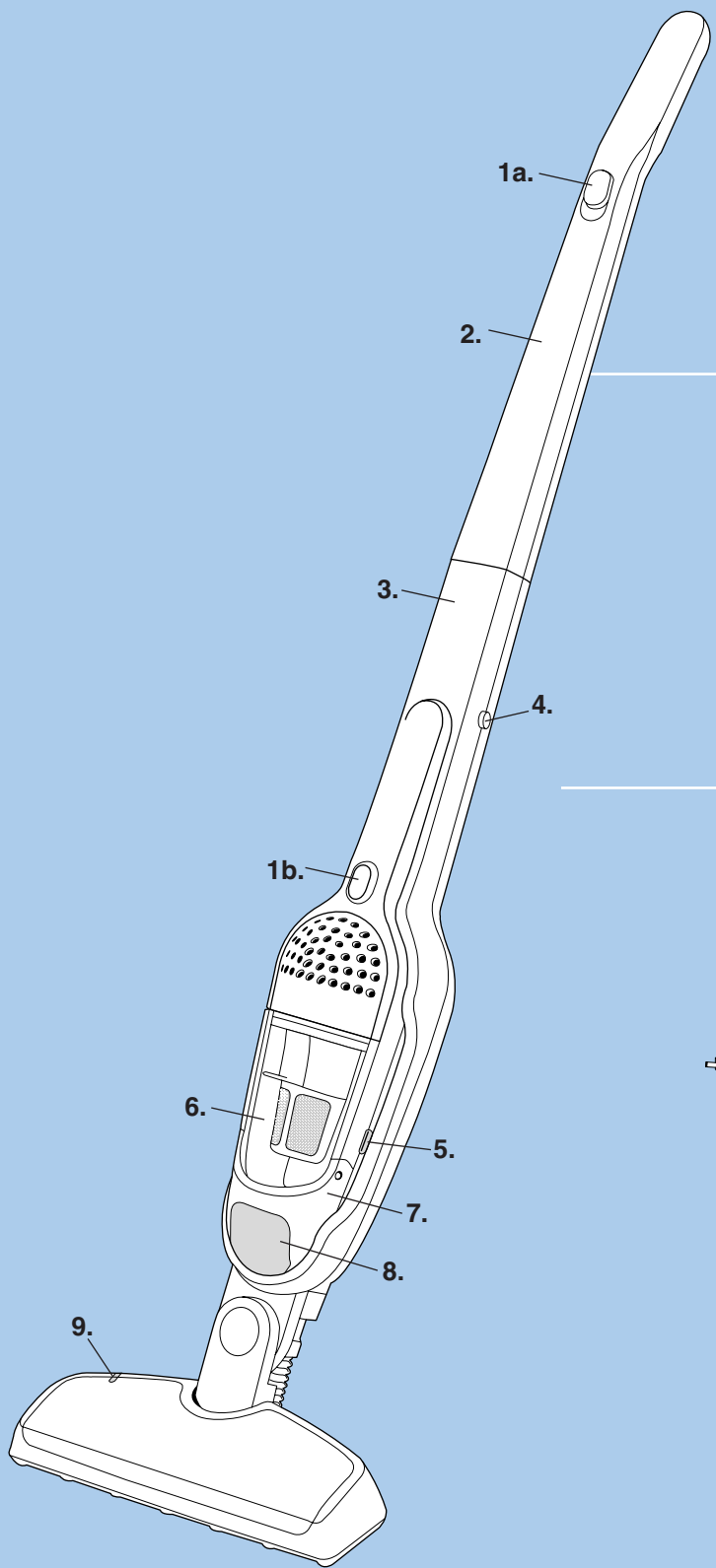

ENGLISH

Thank you for choosing an Electrolux Pronto Cyclonic 2 in 1 Vacuum. In order to be able to make the best possible use of your Pronto, we recommend that you begin by reading through the instructions, and that you keep the instruction manual for future reference.

Important Safeguards	2
Components and accessories	8-9
Before starting	10-11
Cleaning your home	10-11
Emptying and cleaning Pronto	12-13
Limited warranty	14

Components and Accessories

- 1a 2-Speed On/off button
- 1b On/off button
- 2 Upper handle
- 3 Lower handle
- 4 Hand vac release button
- 5 Dust container release button
- 6 Dust container
- 7 Quick emptying cover
- 8 Vacuum cleaning cover
- 9 Brush roll Indicator light
- 10 Locking screw
- 11 Fine filter
- 12 Prefilter
- 13a Charging station wall unit
- 13b Charging station floor unit
- 14 Charger
- 15 Hatch cover for brush roller
- 16 Brush roller

For additional parts and accessories, please visit our website at www.electroluxusa.com (USA), www.electroluxca.com (Canada) or call 1.00.896.9756.

Do not remove or replace batteries in Pronto. For replacement batteries or to dispose of your cleaner, please take Pronto to an authorized Electrolux Service Center.

General Information

The cleaner is designed to pick up dirt and dust particles. Avoid picking up hard or sharp objects with the cleaner to prevent clogs, breakage and subsequent motor damage.

The 2 in 1 cleaner design allows use on multiple types of carpeting and on upholstery or bare floors.

FRANÇAIS

Merci d'avoir choisi l'aspirateur Pronto Cyclonic 2 en 1 d'Electrolux. Afin de tirer le meilleur parti de votre Pronto, nous vous recommandons de commencer par lire le mode d'emploi et de le conserver à toutes fins utiles.

Précautions Importantes	4
Composants et Accessoires	8-9
Avant de commencer	10-11
Nettoyage de votre foyer	10-11
Vidage et nettoyage du Pronto	12-13
Garantie limitée	15

Composants et Accessoires

- 1a Bouton de marche/arrêt à 2 vitesses
- 1b Bouton de marche/arrêt
- 2 Poignée supérieure
- 3 Poignée inférieure
- 4 Bouton de libération de l'aspirateur manuel
- 5 Bouton de déclenchement de réservoir à poussière
- 6 Réservoir à poussière
- 7 Couvercle de vidage rapide
- 8 Clapet de trappe à aspirateur
- 9 Témoin lumineux de rouleau cylindrique
- 10 Vis de blocage
- 11 Filtre fin
- 12 Préfiltre
- 13a Appareil mural de poste de charge
- 13b Appareil de plancher de poste de charge
- 14 Chargeur
- 15 Panneau de trappe de rouleau cylindrique
- 16 Rouleau cylindrique

Si l'on souhaite acheter d'autres accessoires pour le Pronto Electrolux, se rendre sur notre site Internet à www.electroluxca.com (Canada) ou appeler le 1.800.896.9756.

N'enlevez pas ou ne remplacez pas les batteries dans Pronto. Pour des batteries de rechange ou pour se débarrasser de votre décapant, prenez svp Pronto à un centre commercial autorisé d'Electrolux.

Généralités

L'aspirateur est conçu pour aspirer les saletés et les particules de poussière. Éviter d'aspirer les objets durs ou tranchants avec l'aspirateur pour éviter les colmatages, les ruptures et l'endommagement du moteur qui en résulteraient.

La conception d'aspirateur 2 en 1 permet l'utilisation sur divers types de moquettes et tapis ainsi que sur les tissus d'ameublement et les sols nus.

ESPAÑOL

Gracias por elegir una Aspiradora Electrolux Pronto Cyclonic 2 en 1. A fin de utilizar de la mejor manera posible su Pronto, le recomendamos que comience leyendo estas instrucciones y que conserve este manual de instrucciones como referencia futura.

Precauciones Importantes	6
Componentes y accesorios	8-9
Antes de comenzar	10-11
Limpieza de su hogar	10-11
Vaciado y limpieza de Pronto	12-13
Garantía limitada	15

Componentes y accesorios

- 1a Botón de 2-Velocidades On/off (encendido/apagado)
- 1b Botón de encendido/apagado
- 2 Mango superior
- 3 Mango inferior
- 4 Botón de desconexión de la aspiradora de mano
- 5 Depósito de polvo botón de desconexión
- 6 Depósito de polvo
- 7 Tapa de vaciado rápido
- 8 Tapa de la aspiradora
- 9 Luz indicadora del cepillo cilíndrico
- 10 Tornillo de fijación
- 11 Filtro fino
- 12 Prefiltro
- 13a Unidad de pared de la estación de carga
- 13b Unidad de piso de la estación de carga
- 14 Cargador
- 15 Tapa de la escotilla del cepillo cilíndrico
- 16 Cepillo cilíndrico

Si está interesado en adquirir accesorios adicionales para su Electrolux Pronto, sírvase visitar nuestro sitio web www.electroluxusa.com (EE.UU.), o llame al 1.800.896.9756.

No quite ni sustituya las baterías en Pronto. Para las baterías del reemplazo o disponer de su limpiador, lleve por favor Pronto un centro de servicio autorizado de Electrolux.

Información general

La aspiradora está diseñada para aspirar tierra y partículas de polvo. Evite aspirar objetos duros o filosos con la aspiradora para evitar obstrucciones, roturas y subsecuentes daños al motor.

El diseño de la aspiradora 2 en 1 le permite un uso en diferentes tipos de alfombras y tapizados o pisos descubiertos.

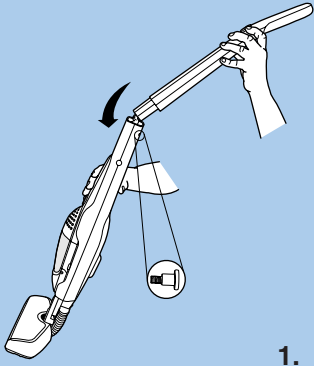

1.

2.

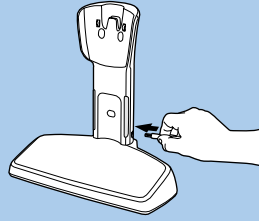

3.

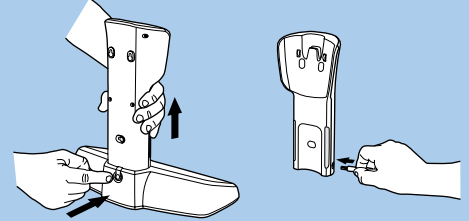

4.

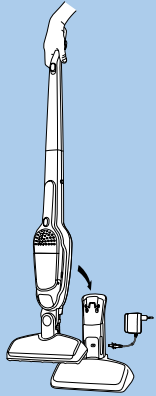

5.

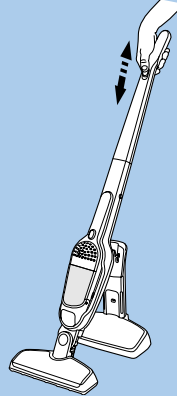

6.

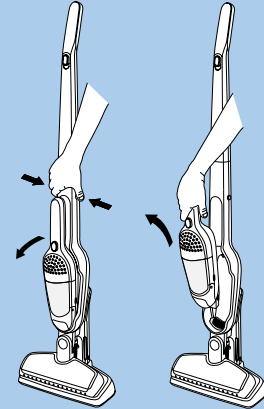

7.

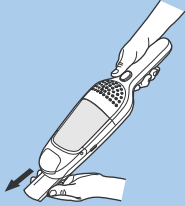

8.

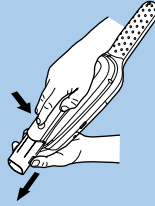

9.

ENGLISH

BEFORE STARTING

Unpacking and assembly

Check that all the parts are in the box.

- 1 Fit the handle by carefully inserting it into the vacuum compartment. Take care to ensure that the cord does not jam.
 - 2 Secure the handle by tightening the locking screw supplied. Use a Phillips screwdriver or a coin.
 - 3 Position the charging station close to a socket (well away from heat sources or wet places). Insert the adapter into the socket and connect the charging station.
- ⚠ CAUTION:** If mounting on wall, before driving in mounting screws, make sure there are no dangerous objects hidden behind the wall, like pipes or electrical wires.
- 4 The wall unit can also be mounted on a wall. Always ensure that the wall can bear the weight of Pronto™.

Charging

- 5 Hang Pronto on the charging station (always make sure that Pronto is turned off). The indicator lights will come on once Pronto has made contact with the charging station. It takes 8-10 hours to fully charge the batteries before the first use. When Pronto is totally discharged, approximately 12-16 hours charging is required for the battery to regain full capacity. In order to ensure that it is always ready for use, Pronto should be left on the charging station when not being used. The adapter may become warm during charging – this is normal.

CLEANING YOUR HOME

Vacuuming floors and carpets

You should regularly check that the nozzle cushions and the brush roller are clean in order to avoid scratching sensitive floors.

- 6 Start Pronto by pushing the on/off button away from you.
 - first position = intermediate power for longer periods of use.
 - second position = full power.

Vacuuming tables, furniture, car seats etc.

- 7 Remove the hand unit by pressing in both the release buttons at the same time. The hand unit will now come free and can easily be removed.
- 8 The crevice nozzle can be pulled out in order to reach awkward places.
- 9 If anything gets stuck in the crevice nozzle, it can be completely removed from the hand unit. Depress the release button and pull out the crevice nozzle. Clean out anything that is stuck in the air duct.

FRANÇAIS

AVANT DE COMMENCER

Déballage et montage

Vérifier que la boîte contient toutes les pièces.

- 1 Ajuster le manche en l'introduisant soigneusement dans le compartiment à dépression. Veiller à ne pas pincer le fil.
 - 2 Assujettir le manche en serrant la vis de verrouillage fournie. Utiliser un tournevis cruciforme ou une pièce.
 - 3 Positionner le poste de charge près d'une prise (bien à l'écart de toute source de chaleur ou d'endroits humides). Introduire l'adaptateur dans la prise de secteur et connecter le poste de charge.
- ⚠ ATTENTION :** Si l'on monte contre un mur, vérifier qu'il n'y a pas d'objets dangereux cachés derrière le mur, tels des canalisations ou des fils électriques, avant de visser les vis de fixation.
- 4 On peut également monter l'appareil mural sur un mur. Vérifier toujours que le mur peut supporter le poids du Pronto.

Charge

- 5 Suspendre le Pronto au poste de charge (s'assurer toujours que le Pronto est éteint). Les témoins s'allumeront dès que le Pronto entrera en contact avec le poste de charge. Il faudra de 8 à 10 heures pour charger complètement les piles avant la première utilisation. Après une décharge totale, il faut charger le Pronto de 12 à 16 heures pour que la pile retrouve sa pleine capacité. Afin de veiller à ce qu'il soit toujours prêt à l'emploi, il faut toujours laisser le Pronto en charge quand on ne s'en sert pas. L'adaptateur peut s'échauffer pendant la charge — c'est normal.

NETTOYAGE DE VOTRE FOYER

Nettoyage des sols et moquettes

Il faut vérifier régulièrement que les protections de suceur et que la brosse cylindrique sont propres afin d'éviter d'érafler les planchers sensibles.

- 6 Mettre le Pronto en marche en poussant le bouton de marche/arrêt à l'opposé de soi.
 - première position = puissance intermédiaire pour des périodes d'utilisation plus prolongée.
 - seconde position = pleine puissance

Nettoyage des tables, meubles, sièges de voiture, etc.

- 7 Détacher l'appareil manuel en appuyant simultanément sur le bouton de déclenchement. L'appareil manuel se détachera et pourra être facilement retiré.
- 8 On peut sortir le suceur plat pour atteindre les endroits difficiles d'accès.
- 9 Si un objet se bloque dans le suceur plat, ce dernier peut être démonté de l'appareil manuel. Appuyer sur le bouton de déclenchement et détacher le suceur plat. Le nettoyer et déloger tout ce qui pourrait être coincé dans la canalisation d'air.

ESPAÑOL

ANTES DE COMENZAR

Desembalaje y montaje

Verifique que la caja contenga todas las piezas.

- 1 Coloque el mango insertándolo con cuidado en el compartimiento de la aspiradora. Tenga cuidado de que el cable no se atore.
 - 2 Asegure el mango ajustando el tornillo de fijación provisto. Utilice un destornillador Phillips o una moneda.
 - 3 Coloque la estación de carga cerca de una toma de corriente (bien alejada de fuentes de calor o de sitios húmedos). Inserte el adaptador en la toma de corriente y conecte la estación de carga.
- ⚠ PRECAUCIÓN:** Si se monta la aspiradora en la pared, antes de colocar los tornillos de montaje, asegúrese de que no haya objetos peligrosos en la pared como tuberías o cables eléctricos.
- 4 La unidad de pared puede montarse además en la pared. Siempre asegúrese de que la pared pueda soportar el peso de Pronto™.

Carga

- 5 Cuelgue Pronto en la estación de carga (siempre asegúrese de que Pronto esté apagada). Las luces indicadoras se encenderán una vez que Pronto haya hecho contacto con la estación de carga. Se requieren 8-10 horas de carga para cargar completamente las baterías antes del primer uso. Cuando Pronto esté totalmente descargada, se requieren aproximadamente 12-16 horas de carga para que la batería recupere toda su capacidad. Para garantizar que Pronto esté siempre lista para usar, déjela cargando siempre que la misma no se encuentre en uso. Es normal que el adaptador se caliente durante la carga.

LIMPIEZA DE SU HOGAR

Aspirado de pisos y alfombras

Verifique frecuentemente que las almohadillas de la boquilla y que el cepillo cilíndrico estén limpios para evitar rayar los pisos más sensibles.

- 6 Encienda Pronto presionando el botón on/off (encendido/apagado) en la dirección contraria a usted.
 - primera posición = potencia intermedia para períodos prolongados de uso.
 - segunda posición = potencia completa

Aspirado de mesas, muebles, asientos de autos, etc.

- 7 Extraiga la unidad de mano presionando al mismo tiempo ambos botones de desconexión. La unidad de mano se liberará y podrá quitarla fácilmente.
- 8 Se puede quitar la boquilla para esquinas para alcanzar lugares difíciles.
- 9 Si algún objeto se atora en la boquilla para esquinas, se puede separar la misma completamente de la unidad de mano. Presione el botón de desconexión y jale la boquilla para esquinas. Limpíela y quite cualquier objeto que se haya atorado en el conducto de aire.

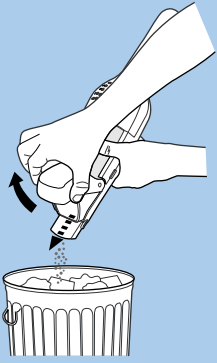

1.

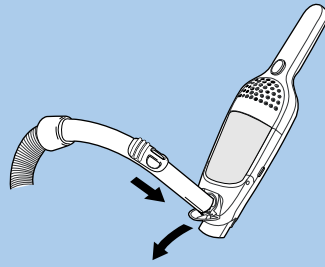

2.

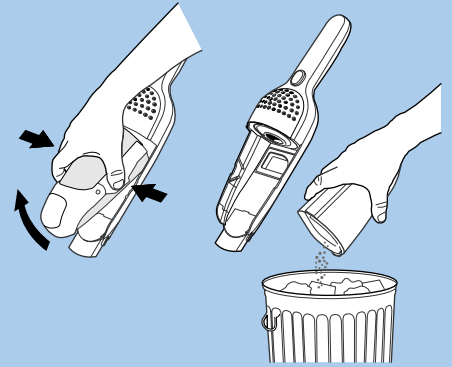

3.

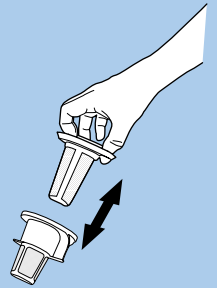

4.

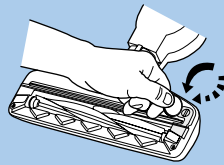

5.

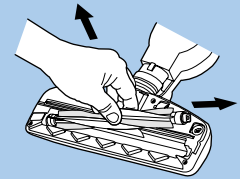

6.

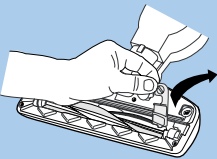

7.

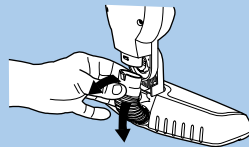

8.

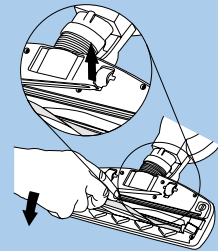

9.



Ni-MH

10.

ENGLISH

EMPTYING AND CLEANING PRONTO

Quick Emptying of the Dust Container

- 1 Open the quick emptying cover and empty the contents into a trash receptacle. Press back the quick emptying cover until it clicks into place.

Quick Cleaning Using the Vacuum Cleaning Cover

- 2 Lift up the vacuum cleaning cover. Place the hose of your full-sized vacuum cleaner against the vacuum cleaning hole on Pronto. Turn on your full-sized vacuum to remove the contents of the dust container.

Careful Cleaning of the Dust Container and Filters

- 3 Remove the whole dust container by depressing the release button on either side of the container. Take out the dust container, separate both the filters and empty the contents of the dust container into a trash receptacle.
- 4 The dust container, prefilter and fine filter can be shaken clean, or cleaned and rinsed using warm water. Make sure that the parts are dry before they are reassembled.

Reassemble in reverse order.

Cleaning the Brush Roller

If the brush roller becomes blocked or jammed for any reason, the indicator light on the floor nozzle will go out. The brush roller may then need to be cleaned. First turn off the Pronto, then carefully use a pair of scissors or a sharp knife to remove any items such as threads that may have become entangled.

- 5 If the brush roller needs to be lifted out – open the hatch cover by turning the locking screw counter clockwise with a coin or other tool. The hatch cover will come slightly free and can now be removed.
- 6 Lift out the brush roller and clean it. Replace the brush roller, making sure that it spins freely in its guiding tracks.
- 7 Replace the hatch cover and lock by turning clockwise as far as possible.

Cleaning the Connector Hose

Sometimes objects can get stuck in the connector hose, and this can affect suction power.

- 8 Remove the connector hose by loosening the small screw and then pulling the connector hose from the attachment. Clean the connector hose using a stick or similar object. Place the connector hose back in the attachment and lock using the locking screw.

Cleaning of Wheel Axles

If a wheel is jammed by threads or dirt:

- 9 Remove the wheels by carefully prying them loose using a screwdriver inserted into the cavity. Remove threads or any other objects that may have become jammed in the wheel axles. Reassemble the wheels by pressing them back in place.

Disposal

- 10 If a Pronto is to be disposed of, the batteries should be removed. Used batteries should never be disposed of with household waste. Please take Pronto to an authorized Electrolux Service Center for proper battery disposal.

Servicing or Repairs

In cases of breakdown or problems, your Pronto must be taken to an authorized Electrolux Service Center.

FRANÇAIS

VIDAGE ET NETTOYAGE DU PRONTO

Vidage rapide du bac à poussière

- 1 Ouvrir le couvercle à vidage rapide et vider le contenu dans un bidon à ordures. Remettre le couvercle à vidage rapide et l'enclencher en place.

Nettoyage rapide à l'aide de la trappe à aspirateur

- 2 Soulever le volet de la trappe à aspirateur. Placer le tuyau de l'aspirateur normal contre le trou à aspirateur du Pronto. Mettre l'aspirateur de taille normale en service pour aspirer le contenu du bac à poussière.

Nettoyage soigneux du bac à poussière et des filtres

- 3 Retirer l'ensemble du bac à poussière en appuyant sur le bouton de déclenchement de part et d'autre du bac. Retirer le bac à poussière, séparer les deux filtres et vider le contenu du bac à poussière dans un bidon à ordures.
- 4 On peut nettoyer le bac à poussière, le préfiltre et le filtre fin en les secouant ou on peut les nettoyer et les rincer avec de l'eau tiède. S'assurer que les pièces sont sèches avant de les remonter.

Remonter dans l'ordre inverse.

Nettoyage du rouleau cylindrique

Le témoin de la buse de plancher s'éteint quand le rouleau se coince ou se bloque pour quelque raison que ce soit. Il sera peut-être nécessaire alors de nettoyer la brosse cylindrique. Commencer par éteindre le Pronto puis retirer à l'aide de ciseaux ou d'un couteau tout article, tels des fils, éventuellement enchevêtrés.

- 5 S'il est nécessaire de sortir la brosse cylindrique — ouvrir le cache en tournant la vis de verrouillage vers la gauche avec une pièce ou un autre outil. Le cache jouera légèrement et pourra désormais être démonté.
- 6 Sortir la brosse cylindrique et la nettoyer. Remettre en place la brosse cylindrique en veillant à ce qu'il s'ajuste dans les rails de guidage et s'assurer qu'elle tourne librement.
- 7 Remonter le cache et le verrouiller en tournant à fond vers la gauche.

Nettoyage du connecteur de tuyau flexible

Il peut se produire que des objets se coincent dans le connecteur de tuyau flexible, ce qui peut compromettre l'aspiration.

- 8 Démonter le connecteur de tuyau flexible en dévissant partiellement la petite vis et en séparant le connecteur de tuyau flexible de l'accessoire. Nettoyer le connecteur de tuyau flexible à l'aide d'un bâton ou d'un objet semblable. Remonter le connecteur de tuyau flexible sur l'accessoire et l'y assujettir à l'aide de la vis de blocage.

Nettoyage des essieux de roues

Si une roue est bloquée par des fils ou de la saleté :

- 9 Retirer les roues en les forçant avec précaution à l'aide d'un tournevis introduit dans le réceptacle. Retirer les fils ou autres objets éventuellement enchevêtrés autour des essieux de roues. Remonter les roues en les serrant fermement en place.

Evacuation

- 10 Avant de mettre le Pronto au rebut, il faut retirer les piles. Il ne faut jamais évacuer les piles avec le reste des ordures ménagères. Veuillez prendre Pronto à un centre commercial autorisé d'Electrolux pour la disposition appropriée de batterie.

Entretien-réparation

En case de panne ou de défaillance, le Pronto doit être confié à un centre de service après-vente Electrolux agréé.

ESPAÑOL

VACIADO Y LIMPIEZA DE PRONTO

Vaciado rápido del depósito de polvo

- 1 Abra la tapa de vaciado rápido y vacíe el contenido en el cubo de la basura. Coloque de vuelta en su sitio la tapa de vaciado rápido presionando hasta que haga un clic.

Limpieza rápida usando la tapa de la aspiradora

- 2 Levante la tapa de la aspiradora. Coloque la manguera de la aspiradora de tamaño completo en el orificio de limpieza al vacío de Pronto. Encienda la aspiradora de tamaño completo para eliminar el contenido del depósito de polvo.

Limpieza minuciosa del depósito de polvo y de los filtros

- 3 Extraiga el depósito de polvo completo presionando los botones de desconexión que están ubicados a cada lado del depósito. Extraiga el depósito de polvo, separe ambos filtros y vacíe el contenido del depósito de polvo en el cubo de la basura.
- 4 Se pueden limpiar el depósito de polvo, prefiltro y filtro fino sacudiéndolos o enjuagándolos con agua tibia. Asegúrese de que las piezas estén secas antes de volver a colocarlas en sus sitios.

Vuelva a montar siguiendo las instrucciones en el orden inverso.

Limpieza del cepillo cilíndrico

Si el cepillo cilíndrico se bloquea o se atora por cualquier razón, la luz indicadora de la boquilla para pisos se apagará. Entonces es posible que sea necesario limpiar el cepillo cilíndrico. En primer lugar, apague la Pronto™, luego, extraiga cuidadosamente con tijeras o con un cuchillo afilado cualquier elemento, como hilos, que se puedan haber enredado.

- 5 Si es necesario quitar el cepillo cilíndrico, abra la tapa de la escotilla girando el tornillo de fijación en el sentido contrario a las agujas del reloj con una moneda o con otra herramienta. La tapa de la escotilla se liberará ligeramente y ahora podrá extraerla.
- 6 Levante el cepillo cilíndrico y límpielo. Vuelva a colocar el cepillo cilíndrico y asegúrese de que encaje en las guías y que gire libremente.
- 7 Vuelva a colocar la tapa de la escotilla haciéndola girar todo lo que sea posible en el sentido contrario a las agujas del reloj.

Limpieza de la manguera de conector

A veces se atoran objetos en la manguera de conector y esto puede afectar el poder de succión.

- 8 Extraiga la manguera de conector aflojando el tornillo pequeño y luego jale la manguera de conector del accesorio. Limpie la manguera de conector con una vara o con un objeto similar. Coloque la manguera de conector nuevamente en el accesorio y trábelo con el tornillo de fijación.

Limpieza de los ejes de la rueda

Si una rueda se atasca por la presencia de hilos o tierra:

- 9 Extraiga las ruedas arrancándolas con cuidado e insertando un destornillador en la cavidad. Quite los hilos o cualquier otro objeto que se haya atascado en los ejes de la rueda. Vuelva a montar las ruedas presionándolas para que queden ajustadas en su sitio.

Deshecho

- 10 Si por alguna razón desea desechar la aspiradora Pronto deberá quitar las baterías. Nunca deseche las baterías usadas junto con los desperdicios del hogar. Lleve por favor Pronto a un centro de servicio autorizado de Electrolux para la disposición apropiada de la batería.

Mantenimiento o reparaciones

Ante fallas o averías deberá llevar su Pronto a un Centro de Servicios Autorizado de Electrolux.

ENGLISH

THE ELECTROLUX LIMITED WARRANTY

Your Electrolux cleaner is warranted to be free from all defects in material and workmanship in normal household use for a period of two years. The warranty is granted only to the original purchaser and members of his or her immediate household. The warranty is subject to the following provisions.

This warranty does not cover parts of the cleaner that require replacement under normal use, such as disposable dust bags, fans, filters, drive belts, light bulbs, brush roll bristles, impellers and cleaning. Any damages or malfunctions caused by negligence, abuse, or use not in accordance with the Owner's Guide are not covered by this warranty. Likewise, any defects or damages caused by unauthorized service or the use of other than Genuine Electrolux parts is not covered.

Electrolux will, at its option, repair or replace a defective cleaner or cleaner part that is covered by this warranty. As a matter of warranty policy, Electrolux will not refund the consumer's purchase price.

To register your warranty, please visit www.electroluxusa.com (USA), www.electroluxca.com (Canada) or fill out and return the attached warranty registration card.

To obtain warranty service you must return the defective cleaner or cleaner parts along with proof of purchase to any Electrolux Authorized Warranty Station. For the location of the nearest Electrolux Authorized Warranty Station or for service information in the United States or Canada, please telephone toll free:

1-800-896-9756

You may also visit us online at
www.electroluxusa.com (USA) or
www.electroluxca.com (Canada)

FURTHER LIMITATIONS AND EXCLUSIONS ARE AS FOLLOWS

Any warranty that may be implied in connection with your purchase or use of the cleaner, including any warranty of Merchantability or any warranty for Fitness For A Particular Purpose is limited to the duration of this warranty. Some states do not allow limitations on how long an implied warranty lasts, so the above limitations may not apply to you.

Your relief for the breach of this warranty is limited to the relief expressly provided above. In no event shall Electrolux be liable for any consequential or incidental damages you may incur in connection with your purchase or use of the cleaner. Some states do not allow the exclusion or limitation of incidental or consequential damages, so the above limitation or exclusion may not apply to you.

This warranty gives you specific legal rights. You may also have other rights which vary by state.

FRANÇAIS

LA GARANTIE LIMITÉE ELECTROLUX

Votre aspirateur Electrolux est garanti exempt de tout vice de matière et de fabrication lors d'une utilisation domestique normale pendant une période de deux ans. La garantie est accordée à l'acheteur initial seulement et aux membres immédiats de son foyer. La garantie est soumise aux conditions suivantes.

Cette garantie ne couvre pas les pièces de l'aspirateur devant être remplacées après un usage normal, comme sacs à poussière, ventilateur, filtres, courroies, ampoules, fibres de rouleau-brosse, turbine et nettoyage. Tout dommage ou défaut de fonctionnement découlant d'une négligence, d'un mauvais traitement ou d'un emploi non conforme avec le guide du propriétaire, ne sont pas couverts par cette garantie. De même, tous dommages ou défauts causés par un entretien non autorisé ou l'utilisation de pièces autres que des pièces authentiques ne sont pas couverts.

Electrolux réparera ou remplacera à son gré un aspirateur ou une pièce de l'aspirateur qui serait défectueux et qui est couvert par la présente garantie. En vertu de la politique de garantie, Electrolux ne remboursera pas le prix d'achat au consommateur.

Pour enregistrer votre garantie veuillez consulter www.electroluxca.com ou remplir et retourner la carte d'enregistrement de la garantie ci-jointe.

Pour obtenir le service après-vente de garantie, il faut retourner l'aspirateur ou les pièces s'ils sont défectueux, en les accompagnant de la preuve d'achat, à n'importe quel centre de service après-vente agréé de garantie Electrolux. Pour le centre de service après-vente agréé de garantie Electrolux le plus proche de chez vous ou des renseignements sur le service après-vente, composez sans frais le:

1-800-896-9756

Vous pouvez aussi nous consulter sur :
www.electroluxca.com

D'AUTRES RESTRICTIONS ET EXCLUSIONS

Toute garantie qui peut être implicite relativement à l'achat ou à l'utilisation de cet aspirateur, incluant toute garantie de qualité marchande ou d'aptitude à effectuer une tâche particulière, est limitée à la durée de cette garantie. Certains états/provinces ne permettant pas de restrictions quant à la durée d'une garantie implicite, les restrictions ci-dessus peuvent ne pas s'appliquer.

Votre recours en cas de non-respect de cette garantie est limité à celui mentionné ci-dessus. Electrolux ne peut en aucun cas être tenue responsable de tout dommage direct ou fortuit résultant de l'achat ou de l'utilisation de cet aspirateur. Certains états/provinces ne permettant pas l'exclusion ou les restrictions de dommages indirects ou fortuits, les restrictions ci-dessus peuvent ne pas s'appliquer.

Cette garantie donne droit à des recours légaux spécifiques et est également susceptible d'accorder d'autres droits variant d'un état/d'une province à l'autre.

ESPAÑOL

LA GARANTÍA LIMITADA DE ELECTROLUX

Su aspiradora Electrolux está garantizada contra todos los defectos de material y fabricación durante uso normal en el hogar por un período de dos años. La garantía es otorgada solamente al comprador original y a los miembros de su hogar. La garantía está sujeta a las siguientes estipulaciones.

Esta garantía no cubre aquellas piezas de la aspiradora que necesitan ser reemplazadas bajo uso normal, tal como bolsas para el polvo desechables, ventiladores, filtros, correas motrices, focos, escobilla, cerdas del cepillo rotativo, impulsores y limpieza. Esta garantía no cubre ningún daño o malfuncionamiento causado por negligencia, abuso o uso que no esté de acuerdo con el Manual del Usuario. Asimismo, no se cubre ningún defecto o daño causado por reparaciones no autorizadas o por el uso de otros repuestos que no sean repuestos Electrolux auténticos.

Electrolux a su opción, reparará o reemplazará una aspiradora o una pieza defectuosa que esté cubierta bajo esta garantía. En cumplimiento de la política de la garantía, Electrolux no reembolsará al consumidor el precio de compra.

Para registrar su garantía, por favor visite www.electroluxusa.com o complete y devuelva la tarjeta de registro de la garantía que se adjunta.

Para obtener servicio bajo la garantía usted debe devolver la aspiradora o piezas defectuosas junto con el comprobante de compra a cualquier Centro de Garantía Autorizado de Electrolux o para información sobre servicio en los Estados Unidos o Canadá, por favor llame gratuitamente al:

1-800-896-9756

También puede visitar nuestro sitio web en
www.electroluxusa.com

LAS SIGUIENTES SON OTRAS LIMITACIONES Y EXCLUSIONES ADICIONALES

Cualquier garantía implícita relacionada con su compra o uso de la aspiradora, incluyendo cualquier garantía de comercialidad o cualquier garantía de aptitud para un propósito determinado se limita a la duración de esta garantía. En algunos estados no se permiten limitaciones a la duración de las garantías implícitas, por lo tanto las limitaciones anteriores pueden no aplicarse en su caso.

Su compensación por el incumplimiento de esta garantía se limita a la compensación descrita anteriormente. Bajo ninguna circunstancia Electrolux será responsable por ningún daño consecuente o incidental que usted pueda sufrir debido a la compra o uso de esta aspiradora. En algunos estados no se permite la exclusión o limitación de daños consecuentes o incidentales, por lo tanto la limitación o exclusión anterior puede no aplicarse en su caso.

Esta garantía le otorga derechos legales específicos. Usted además puede tener otros derechos que varían de un estado a otro.

